

JVC

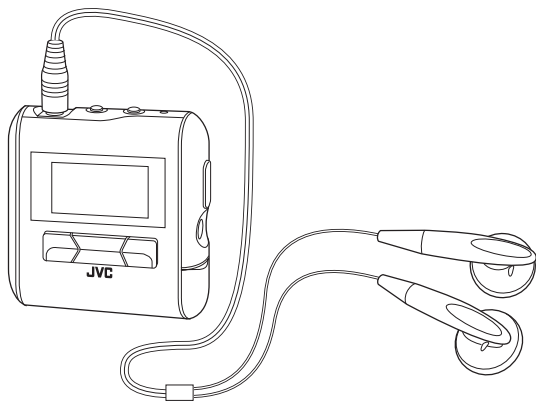

LECTEUR AUDIONUMÉRIQUE

XA-MP51A/W/S XA-MP101B/W



MANUEL D'INSTRUCTIONS

Nous vous remercions d'avoir acheté ce produit JVC.

Veillez lire ces instructions attentivement avant d'utiliser le lecteur, cela vous permettra de profiter au mieux de ses performances tout en lui assurant une durée de vie optimale.

LVT1431-003A [C, E, EN]

AVERTISSEMENTS

Précautions d'écoute

- N'utilisez pas votre lecteur avec les écouteurs réglés à un volume élevé.
- Les spécialistes de l'ouïe déconseillent toute écoute prolongée.
- Si vous ressentez un bourdonnement dans les oreilles, abaissez le son ou arrêtez l'écoute.
- N'utilisez pas le lecteur en conduisant un véhicule. Cela peut constituer un risque pour la circulation routière et est illégal dans de nombreuses régions.
- Dans toute situation potentiellement dangereuse, soyez extrêmement prudent ou arrêtez temporairement l'écoute.
- Même si vos écouteurs sont conçus pour une écoute en plein air, en laissant pénétrer les sons extérieurs, ne réglez pas le volume trop haut afin de pouvoir entendre ce qui se passe autour de vous.
- Après avoir réglé le volume à un niveau convenable, ne le changez pas sans cesse.

Pile sèche

Afin de prévenir tout endommagement de la pile et le risque de fuite d'électrolyte, respectez les consignes suivantes :

- Lorsque vous insérez la pile dans l'appareil, veillez à respecter les polarités \oplus et \ominus .
- Enlevez la pile si vous prévoyez de ne pas utiliser le lecteur pendant une période prolongée.
- Ne jetez pas les piles dans un feu. Ne les mettez pas en court-circuit, ne les démontez pas et ne les soumettez pas à une chaleur excessive.
- N'essayez pas de recharger des piles sèches.

Transport des piles sèches

Si vous transportez des piles sèches dans une poche ou un sac à main, veillez à ne pas les mettre en contact avec d'autres objets métalliques (un collier par exemple). Le contact avec un objet métallique peut créer un court-circuit et provoquer un départ de feu.

Lecteur

- **Ne pas modifier ni remanier le lecteur**

Cela pourrait provoquer un mauvais fonctionnement.

- **Ne pas laisser tomber ni faire subir de chocs au lecteur**

Cela pourrait l'endommager.

- **Endroits à éviter**

Évitez d'utiliser le lecteur dans les endroits suivants, car ces derniers présentent un risque pour le bon fonctionnement du lecteur.

1. Salles de bains et autres endroits potentiellement humides.
2. Entrepôts et autres endroits poussiéreux.
3. Endroits très chauds à proximité d'appareils de chauffage, etc.

Ne laissez jamais le lecteur exposé à la lumière directe du soleil pendant des périodes prolongées.

Cela pourrait déformer ou décolorer le boîtier et provoquer un mauvais fonctionnement.

ATTENTION :

- Ne placez pas le lecteur à proximité d'une flamme nue, telle qu'une bougie allumée.
- Lorsque vous souhaitez vous débarrasser des piles usagées, veuillez tenir compte des considérations environnementales et respectez strictement la réglementation et les lois en vigueur dans votre région à ce sujet.
- N'exposer pas le lecteur à la pluie, à l'humidité, au ruissellement ou aux éclaboussures.

Pour le Canada uniquement :

This Class B digital apparatus complies with Canadian ICES-003.

Cet appareil numérique de la classe B est conforme à la norme NMB-003 du Canada.

Pour le Canada uniquement :

INFORMATION

Cet appareil numérique respecte les limites de bruits radioélectriques applicables aux appareils numériques de classe B prescrites dans la norme sur le matériel brouilleur; "Appareils numériques", NMB-003 édictée par le Ministre des Communications.

- **Nous ne pouvons pas être tenus responsables des problèmes d'enregistrement ou de lecture causés par un mauvais fonctionnement de l'appareil.**
- **Il est recommandé de conserver une copie de sauvegarde de vos données importantes dans votre ordinateur ou autre équipement équivalent.**

A pleine puissance, l'écoute prolongée du baladeur peut endommager l'oreille de l'utilisateur.

TABLE DES MATIÈRES

AVERTISSEMENTS	1
TABLE DES MATIÈRES	4
PRÉPARATIFS	5
MISE EN PLACE DE LA PILE	5
INSTALLATION DU PILOTE USB(POUR WINDOWS 98SE UNIQUEMENT) ...	6
CONNEXION À UN ORDINATEUR.....	7
CONNEXION D'UN ÉQUIPEMENT AUDIO EXTERNE.....	8
COMPOSANTS DU LECTEUR AUDIONUMÉRIQUE	9
MISE EN MARCHÉ ET ARRÊT	10
PRÉSENTATION DE L'AFFICHEUR.....	11
OPÉRATIONS DE BASE	12
UTILISATION DU MENU PRINCIPAL	12
ÉCOUTER DE LA MUSIQUE	13
ENREGISTREMENT DE MESSAGES VOCAUX	14
LECTURE DES MESSAGES.....	15
ÉCOUTE D'ÉMISSIONS DE RADIO FM	16
ENREGISTREMENT D'ÉMISSIONS DE RADIO FM.....	18
SUPPRESSION DE FICHIERS	19
FONCTIONS AVANCÉES	20
ÉLÉMENTS DU MENU SET MENU	20
EQUALIZER (Configuration du son)	21
PLAYMODE (Mode Lecture).....	23
SLEEP TIMEER (Minuterie d'arrêt).....	24
AUTO POWER OFF (Arrêt automatique).....	25
BACKLIGHT (Rétroéclairage)	26
CONTRAST (Contraste).....	27
MENU LANGUAGES (Langues du menu)	28
FONTS (Polices de caractères).....	29
ABOUT (À propos de)	30
RESETTING THE UNIT (Réinitialisation du lecteur)	31
NAVIGATE (Navigation)	32
TOUCHES DE VERROUILLAGE (HOLD)	34
DÉPANNAGE	35
SPÉCIFICATIONS	36
ACCESSOIRES	37

PRÉPARATIFS

MISE EN PLACE DE LA PILE

Retirez le couvercle du logement de la pile et insérez une pile alcaline (non fournie) de type LR03 (AAA) en respectant les signes de polarité (+ et -) indiqués sur la face arrière du lecteur, puis replacez le couvercle.

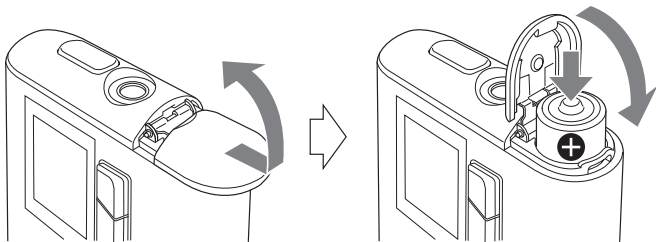

Indicateur d'état de la pile

L'indicateur d'état de la pile affiche la charge restante de la pile. Lorsque la charge de la pile devient faible, l'indication "Low Battery" apparaît sur l'afficheur. Dans ce cas, il est nécessaire de remplacer la pile par une pile neuve.

Low Battery

Informations importantes au sujet des piles

- Lorsque vous souhaitez vous débarrasser des piles usagées, veuillez respecter strictement la réglementation et les lois en vigueur dans votre région à ce sujet.
- Retirez immédiatement la pile en cas de fuite d'électrolyte. L'électrolyte peut causer des brûlures cutanées ou d'autres blessures.
- Utilisez uniquement une pile alcaline. N'utilisez pas de pile au dioxyde de manganèse, dont la durée de vie est très courte, ni de pile rechargeable, risquant de causer un mauvais fonctionnement du lecteur.

INSTALLATION DU PILOTE USB (POUR WINDOWS 98SE UNIQUEMENT)

Suivez ces instructions pour installer le logiciel qui permettra à votre ordinateur de reconnaître et de prendre en charge le lecteur audionumérique.

Assurez-vous qu'aucun programme, tel qu'un jeu ou un utilitaire antivirus ne soit ouvert sur votre ordinateur. Si des programmes sont en cours d'exécution sur votre ordinateur, fermez-les avant de continuer l'installation du pilote.

1. Insérez le CD-ROM fourni dans le lecteur CD-ROM de votre ordinateur.
2. Arrêtez le lecteur audionumérique et branchez-le à votre ordinateur via le connecteur USB.
3. Suivez les instructions qui s'affichent à l'écran pour installer le pilote à partir du CD-ROM.
Dans l'écran prévu pour rechercher l'emplacement du pilote du lecteur audionumérique, cliquez sur le bouton [Parcourir] et sélectionnez le dossier XA-MP51-101 à partir du lecteur CD-ROM (Si le nom du lecteur est "D", le chemin d'accès au dossier sera "D:_XA-MP51-101"), puis passez à l'écran suivant :
4. Assurez-vous que l'écran de fin d'installation apparaît.
5. Redémarrez votre ordinateur.

CONNEXION À UN ORDINATEUR

Vous pouvez copier des fichiers de musique au format MP3 et WMA de votre ordinateur vers le lecteur audionumérique via le port USB. USB2.0 (la vitesse de transfert de 480 Mbps n'est pas prise en charge.)

Pour les utilisateurs de Windows 98SE :

Avant de connecter votre lecteur audionumérique à votre ordinateur pour la première fois, vous devez installer le pilote USB sur votre ordinateur, à partir du disque CD-ROM fourni. Pour plus d'informations, consultez la section "INSTALLATION DU PILOTE USB" en page 6.

Connexion du lecteur audionumérique à l'ordinateur

Eteindre le lecteur audio numérique avant de connecter au PC.

1. Ouvrez le cache en caoutchouc du connecteur USB.
2. Connectez le lecteur à un port USB de votre ordinateur à l'aide du câble USB.

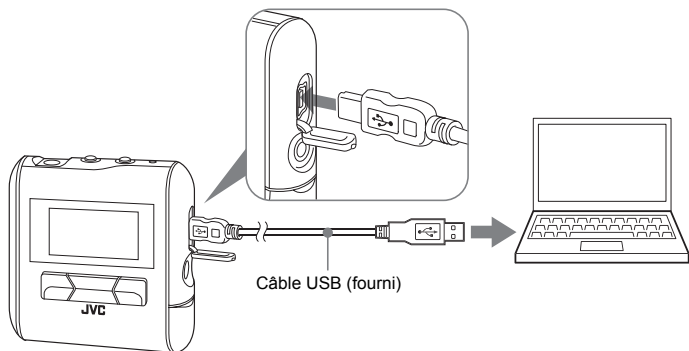

Copie de fichiers de musique de l'ordinateur vers le lecteur audionumérique

1. Ouvrez le dossier du lecteur (disque amovible ou périphérique) à partir de "Mon ordinateur" ou depuis l'Explorateur de Windows.
2. Effectuez un "copier-coller" ou un "glisser-déposer" pour copier les fichiers de musique de l'ordinateur vers le dossier du lecteur. Pendant l'opération de copie des fichiers, l'indication "WRITING" apparaît sur l'afficheur du lecteur. Une fois l'opération terminée, l'indication "READY" s'affiche de manière continue.

REMARQUE

- Pour copier un fichier WMA-DRM depuis l'ordinateur, utilisez Windows Media® Player version 9 ou ultérieure. Si vous effectuez la copie de ce type de fichier par “copier-coller” ou “glisser-déposer”, il ne pourra pas être lu par le lecteur.

Déconnexion de l'ordinateur**Pour les utilisateurs de Windows 2000/Me/XP :**

Faites un clic-gauche sur l'icône  située dans la barre des tâches, et suivez les instructions affichées à l'écran.

Pour les utilisateurs de Windows 98SE :

Dans le menu “Mon ordinateur”, choisissez “Disque amovible”, puis faites un clic-droit pour sélectionner “EJECT”.

- Microsoft, Windows et Windows Media sont des marques de commerce ou des marques déposées de Microsoft Corporation aux États-Unis et dans d'autres pays.
- Les autres noms de systèmes et de produits mentionnés dans les présentes instructions sont de manière générale des marques déposées des fabricants ayant développé le système ou le produit concerné.

REMARQUES

- Le lecteur prend en charge les marqueurs MP3 ID3 V1.0, 1.1, ID3 V2.3 et WMA. Les marqueurs ID3 et WMA contiennent, sous forme de données enregistrées dans les fichiers MP3 et WMA, des informations telles que les titres des morceaux et les noms des artistes.
- Lorsque le lecteur est connecté à l'ordinateur, il est reconnu en tant que mémoire USB externe (disque amovible) et est affiché comme tel sur l'ordinateur. Vous pouvez considérer le lecteur comme une mémoire USB externe.

CONNEXION D'UN ÉQUIPEMENT AUDIO EXTERNE

Il est possible d'écouter la sortie audio du lecteur au moyen d'un équipement audio externe. Avant l'écoute, connectez un câble audio (non fourni) muni d'un connecteur mini jack à la prise de sortie “ligne” du lecteur d'une part et à la prise adéquate de l'équipement audio externe d'autre part.

REMARQUES

- Pour ce qui concerne l'utilisation de l'équipement audio externe, consultez la documentation spécifique à ce matériel.
- Lorsqu'un câble audio est branché à la prise de sortie “ligne” du lecteur, aucun signal n'est envoyé vers les écouteurs.

COMPOSANTS DU LECTEUR AUDIONUMÉRIQUE

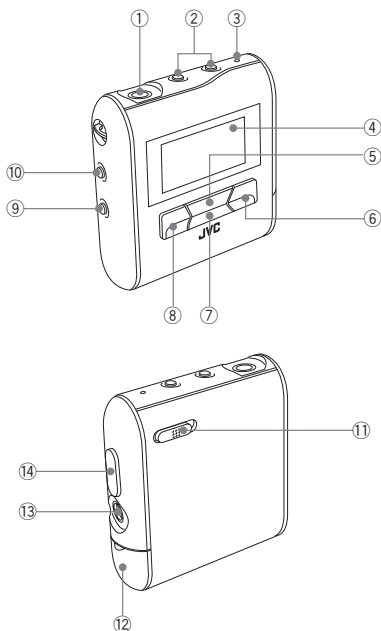

- | | | | |
|---|---------------------------------|---|------------------------------------|
| ① | Prise écouteurs | ⑧ | ◀◀ Touche de retour rapide |
| ② | Touches de volume VOL+/- | ⑨ | Touche d'enregistrement REC |
| ③ | Microphone | ⑩ | Touche MENU |
| ④ | Afficheur | ⑪ | Touche de verrouillage |
| ⑤ | Touche Lecture/Pause ▶/ | ⑫ | Couvercle du logement de la pile |
| ⑥ | ▶▶ Touche d'avance rapide | ⑬ | Prise de sortie ligne |
| ⑦ | ■ Touche d'arrêt | ⑭ | Connecteur USB |

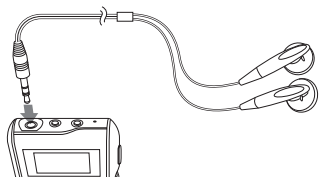

Branchez le connecteur des écouteurs à la prise  correspondante du lecteur.

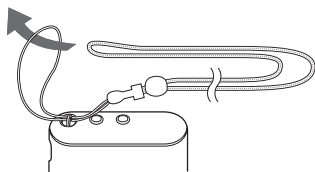

Pour un transport plus aisé, utilisez la courroie de cou.

MISE EN MARCHÉ ET ARRÊT

Pour mettre en marche le lecteur

Pressez et maintenez la touche ►/|| jusqu'à ce que l'indication "welcome" apparaisse sur l'afficheur. Après un court moment, l'écran suivant apparaît.

DIGITAL
AUDIO
PLAYER

Pour arrêter le lecteur

Pressez et maintenez la touche ■ Arrêt.

SEE YOU

REMARQUES

- À la mise en marche du lecteur, celui-ci se place automatiquement sur le mode dans lequel il se trouvait lorsqu'il a été arrêté la dernière fois.
- Les réglages que vous avez effectués et les stations FM présélectionnées sont enregistrés dans le lecteur lorsque vous l'arrêtez. (Toutefois, si vous retirez la pile avant d'arrêter le lecteur, ces réglages ne sont pas enregistrés.) Il est recommandé d'arrêter le lecteur après avoir modifié des réglages ou des stations FM présélectionnées.

PRÉSENTATION DE L’AFFICHEUR

Mode MUSIC / Mode VOICE

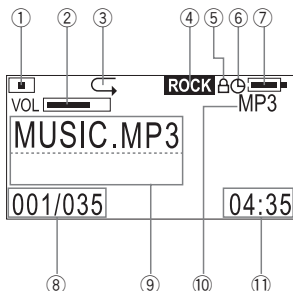

- ① Indicateur de lecture
- ② Volume
- ③ Indicateur de lecture
- ④ Indicateur de configuration du son
- ⑤ Icône de verrouillage
- ⑥ Icône de minuterie d'arrêt
- ⑦ Indicateur d'état de la pile
- ⑧ Numéro de piste/Nombre total de pistes
- ⑨ Information fichier*
- ⑩ Indicateur de mode
- ⑪ Durée de la piste
- ⑫ Indicateur de mode FM
- ⑬ Icône d'antenne
- ⑭ Indicateur Mono/Stéréo
- ⑮ Numéro de présélection
- ⑯ État actuel du mode FM
- ⑰ Fréquence

Mode FM



* Si les informations du fichier sont longues et occupent plus de deux lignes, elles s'affichent en se déroulant. Au cours du déroulement des informations, le nom du fichier peut ne pas s'afficher correctement.

OPÉRATIONS DE BASE

UTILISATION DU MENU PRINCIPAL

De nombreux modes peuvent être utilisés à partir du MENU PRINCIPAL.



Types de modes



Mode musique (MUSIC)

Sélectionnez ce mode pour écouter de la musique. (Voir page 13.)



Mode vocal (VOICE)

Sélectionnez ce mode pour enregistrer et écouter des messages et des émissions FM. (Voir pages 14, 15 et 18.)



Mode FM

Sélectionnez ce mode pour écouter et enregistrer des émissions FM. (Voir pages 16 à 18.)



Mode réglage (SET)

Sélectionnez ce mode pour régler les paramètres avancés. (Voir pages 20 à 29.)



Mode supprimer (DELETE)

Sélectionnez ce mode pour supprimer des fichiers. (Voir page 19.)



Mode "À propos de" (ABOUT)

Sélectionnez ce mode pour afficher des informations sur le lecteur. (Voir page 30.)



Mode réinitialisation (RESET)

Sélectionnez ce mode pour réinitialiser les réglages que vous avez effectués. (Voir page 31.)



Mode navigation (NAVIGATE)

Sélectionnez ce mode pour rechercher le morceau de musique voulu de manière aisée. (Voir page 32.)

ÉCOUTER DE LA MUSIQUE

Votre lecteur vous permet de lire des fichiers de musique.
Avant d'écouter de la musique, réglez le volume au moyen des touches +/-.

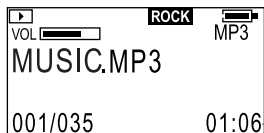

Durée de la piste (en mode arrêt)
Durée de lecture (en cours de lecture)

Pour écouter de la musique

- Après avoir mis en marche le lecteur, pressez la touche **MENU** et la touche **▶▶|/|◀◀** pour sélectionner le mode **MUSIC** à partir du **MENU PRINCIPAL**, puis pressez la touche **▶||** pour accéder à ce mode.
- Pressez la touche **▶||**.
Pour arrêter la lecture : pressez la touche **■**.
Pour interrompre la lecture (pause) : pressez la touche **▶||**.

Pour sélectionner une piste :

Au cours de la lecture ou à l'arrêt, pressez la touche **▶▶|/|◀◀**.

Pour parcourir une piste en avance/retour rapide :

Au cours de la lecture, pressez et maintenez la touche **▶▶|/|◀◀**.

Pour quitter le mode **MUSIC** : pressez la touche **MENU** .

REMARQUES

- Si aucun fichier audio n'est enregistré, l'indication "NO FILES" apparaît.
- Lorsque le lecteur est mis hors tension alors qu'il est en mode arrêt ou en mode lecture, quand vous actionnez de nouveau le mode lecture, celle-ci reprend au début de la piste qui a été lue en dernier.
- Le mode menu revient à l'affichage précédent avant que ce menu soit affiché si aucune action n'est effectuée dans un délai d'environ 10 secondes.

ENREGISTREMENT DE MESSAGES VOCAUX

Grâce au microphone intégré, vous pouvez enregistrer des messages vocaux sous forme de fichiers.

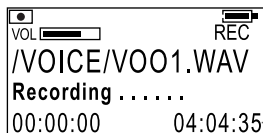

Durée d'enregistrement restante

Durée d'enregistrement (heure:min:sec)

Pour enregistrer des messages vocaux

1. Après avoir mis en marche le lecteur, pressez la touche **MENU** et la touche **▶▶/◀◀** pour sélectionner le mode **VOICE** à partir du **MENU PRINCIPAL**, puis pressez la touche **▶/||** pour accéder à ce mode.
2. Pressez et maintenez la touche **REC** jusqu'à ce que l'indication "Recording" apparaisse.
Pour interrompre l'enregistrement (pause) : pressez la touche **▶/||**.
Pour arrêter l'enregistrement : pressez la touche **■**.

Pour écouter les messages vocaux enregistrés :

Consultez la section voir "LECTURE DES MESSAGES" en page 15.

Pour quitter le mode **VOICE** : pressez la touche **MENU** .

REMARQUES

- L'enregistrement vocal est converti en fichier mono WAV.
(Le dossier "VOICE" est créé automatiquement et les fichiers de messages vocaux sont stockés dans ce dossier.)
- Si l'indication "Low Battery" apparaît lorsque vous pressez et maintenez la touche **REC**, il est recommandé de remplacer la pile par une pile neuve.
- Pendant la lecture, les fichiers enregistrés sont classés et traités en tant que fichiers FM et fichiers vocaux.
- Durant l'enregistrement, la touche de réglage du volume est désactivée.
- Les fichiers enregistrés peuvent être copiés sur l'ordinateur en y accédant depuis l'ordinateur via une connexion USB.

LECTURE DES MESSAGES

Vous pouvez écouter les messages enregistrés (fichiers vocaux et émissions FM).

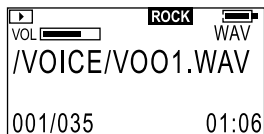

(Message vocal)

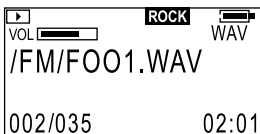

(Émission FM)

Pour écouter des messages

1. Après avoir mis en marche le lecteur, pressez la touche **MENU** et la touche **▶▶| / |◀◀** pour sélectionner le mode **VOICE** à partir du MENU PRINCIPAL, puis pressez la touche **▶/||** pour accéder à ce mode.
2. Pressez la touche **▶/||**.
Pour arrêter la lecture : pressez la touche **■**.
Pour interrompre la lecture (pause) : pressez la touche **▶/||**.

Pour sélectionner des messages :

Pressez la touche **▶▶| / |◀◀**.

Pour parcourir un message en avance/retour rapide : Pressez et maintenez la touche **▶▶| / |◀◀**.

Pour quitter le mode VOICE : pressez la touche **MENU**.

REMARQUES

- Lorsque le lecteur est mis hors tension alors qu'il est en mode arrêt ou en mode lecture, quand vous actionnez de nouveau le mode lecture, celle-ci reprend au début de la piste qui a été lue en dernier.
- Si aucun fichier vocal n'est enregistré, l'indication "NO FILES" apparaît.

ÉCOUTE D'ÉMISSIONS DE RADIO FM

Vous pouvez écouter une station FM présélectionnée après avoir présélectionné (enregistré) des stations FM. Les deux méthodes suivantes peuvent être utilisées :

Mode de recherche : utilisé pour accéder à une station. Les modes A.Scan, M.Scan et S.Scan peuvent être utilisés pour effectuer la recherche et ensuite présélectionner les stations.

Mode Radio : utilisé pour écouter une station FM présélectionnée (enregistrée). (L'indication "Radio" apparaît.)



91,50 MHz pour l'Angleterre et Singapour

Présélection automatique (mode balayage : A.Scan)

La fonction A.Scan (balayage automatique) permet de présélectionner automatiquement toutes les stations détectées (jusqu'à 20 stations) et d'affecter un numéro de présélection à chacune d'elles, de P01 à P20.

1. Après avoir mis en marche le lecteur, pressez la touche **MENU** et la touche **▶▶ / ◀◀** pour sélectionner le mode **FM** à partir du MENU PRINCIPAL, puis pressez la touche **▶/||** pour accéder à ce mode.
2. Pressez la touche **■** pour accéder au mode de recherche. (L'indication "Scan" apparaît.)
3. Pressez et maintenez la touche **▶/||** puis relâchez-la. L'indication "A.Scan" apparaît et le balayage automatique des fréquences commence. Une fois l'opération terminée, le lecteur passe en mode radio.

Pour quitter le mode balayage : pressez la touche **MENU**.

Pour permuter entre le mode balayage et le mode radio :

Pressez la touche **■** lorsque l'indication "Radio" ou "Scan" est affichée.

Pour atteindre une station et lui affecter un numéro de présélection (mode de recherche : M.Scan, S.Scan) :

Pour écouter la station voulue, vous pouvez la rechercher au moyen des fonctions M.Scan (recherche manuelle) ou S.Scan (recherche automatique). Après l'avoir trouvée, vous pouvez lui attribuer un numéro de présélection, à votre choix.

1. Après avoir mis en marche le lecteur, pressez la touche **MENU** et la touche ►► / ◄◄ pour sélectionner le mode **FM** à partir du MENU PRINCIPAL, puis pressez la touche ►/■ pour accéder à ce mode. (L'indication "Radio" apparaît.)
2. Pressez la touche ■ pour accéder au mode de recherche. (L'indication "Scan" apparaît.)
3. Pour effectuer la recherche manuellement : pressez la touche ►► / ◄◄. (L'indication "M.Scan" apparaît. Puis, à chaque pression de la touche, la fréquence augmente ou diminue, pas à pas.)
Pour rechercher une station : pressez et maintenez la touche ►► / ◄◄ (L'indication "S.Scan" apparaît et la première station disponible est détectée automatiquement.)
 - Il n'est pas possible d'utiliser simultanément les fonctions M.Scan et S.Scan.
4. Si vous utilisez la fonction M.Scan, pressez sur la touche ►/■. Si vous utilisez la fonction S.Scan, pressez sur la touche ■. (L'indication "Store" et le numéro de présélection apparaissent.)
Pour annuler l'opération, pressez la touche ■ pour revenir en mode recherche.
5. Pressez la touche ►► / ◄◄ pour sélectionner le numéro de présélection à attribuer à la station choisie.
6. Pressez la touche ►/■ pour enregistrer la station sous le numéro de présélection choisi. Le lecteur passe en mode radio. (L'indication "Radio" apparaît.)
7. Répétez les étapes 2 à 7 pour continuer d'ajouter de nouvelles présélections.

Pour accéder à une station présélectionnée (mode Radio) :

Vous pouvez écouter jusqu'à 20 stations présélectionnées. Avant cela, il est nécessaire d'avoir présélectionné des stations en mode recherche.

1. Après avoir mis en marche le lecteur, pressez la touche **MENU** et la touche ►► / ◄◄ pour sélectionner le mode **FM** à partir du MENU PRINCIPAL, puis pressez la touche ►/■ pour accéder à ce mode. (L'indication "Radio" et le numéro de présélection apparaissent.)
2. Pressez la touche ►► / ◄◄ pour sélectionner le numéro de présélection voulu (P01 à P20).
Pour commuter entre les modes Stéréo et Mono, pressez la touche ►/■.

Pour supprimer une présélection (mode Radio) :

En mode radio sélectionnez le numéro de présélection voulu, puis pressez et maintenez la touche ►/■ jusqu'à ce que l'indication "Delete" apparaisse. Le numéro de présélection disparaît temporairement et le lecteur se place sur la station par défaut.

Pour quitter le mode radio : pressez la touche MENU.

ENREGISTREMENT D'ÉMISSIONS DE RADIO FM

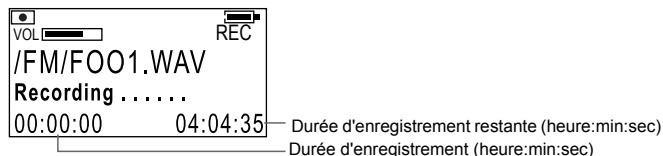

Pour enregistrer des émissions FM

- Après avoir mis en marche le lecteur, accédez à la station FM que vous souhaitez enregistrer, en vous reportant si besoin à la section “ÉCOUTE D'ÉMISSIONS DE RADIO FM” en page 16.
- Pressez et maintenez la touche **REC** jusqu'à ce que l'indication “Recording” apparaisse.
Pour interrompre l'enregistrement (pause) : pressez la touche ►/||.
Pour arrêter l'enregistrement : pressez la touche ■.

Pour écouter une émission FM enregistrée :

Consultez la section voir “LECTURE DES MESSAGES” en page 15.

Pour quitter le mode FM : pressez la touche **MENU**.

REMARQUES

- La musique enregistrée à partir d'une station FM est convertie en fichiers stéréo WAV. (Le dossier “FM” est automatiquement créé et les fichiers y sont stockés.)
- Si l'indication “Low Battery” apparaît lorsque vous pressez et maintenez la touche **REC**, il est recommandé de remplacer la pile par une pile neuve.
- Pendant la lecture, les fichiers enregistrés sont classés et traités en tant que fichiers FM et fichiers vocaux.
- Durant l'enregistrement, la touche de réglage du volume est désactivée.
- Les fichiers enregistrés peuvent être copiés sur l'ordinateur en y accédant depuis l'ordinateur via une connexion USB.

SUPPRESSION DE FICHIERS



(Sous-menu DELETE)

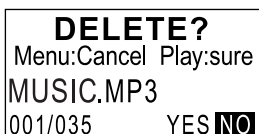

(Suppression de fichiers)

Pour supprimer des fichiers

1. Après avoir mis en marche le lecteur, pressez la touche **MENU** et la touche **▶▶| / |◀◀** pour sélectionner le mode **DELETE** à partir du MENU PRINCIPAL, puis pressez la touche **▶/||** pour accéder à ce mode.
2. Pressez la touche **▶▶| / |◀◀** pour sélectionnez les types de fichiers que vous souhaitez supprimer à partir du menu **DELETE**.
3. Pressez la touche **▶/||**.
4. Pressez la touche **▶▶| / |◀◀** pour sélectionner un fichier à supprimer.
5. Pressez la touche **■** pour sélectionner "YES".
Pour annuler l'opération, sélectionnez "NO".
6. Pressez la touche **▶/||** pour supprimer le fichier.
L'indication "File Deleted" apparaît. Si vous tentez de supprimer un fichier en lecture seule, l'indication "Operation Failed" apparaît.
(À chaque pression de la touche **■**, l'indication affichée permute entre "YES" et "NO".)

Pour revenir au menu DELETE : pressez la touche **MENU** une fois.

Pour quitter le mode DELETE :

Pressez la touche **MENU** de nouveau (ou sélectionnez "EXIT" et pressez la touche **▶/||** dans le sous-menu **DELETE**).

REMARQUE

- Lorsque tous les fichiers d'un dossier sont supprimés, le dossier n'apparaît plus sur le lecteur. Toutefois, ce dossier n'est pas effacé et demeure dans le lecteur. Vous pouvez supprimer ce fichier du lecteur au moyen de votre ordinateur, via une connexion USB.

FONCTIONS AVANCÉES

ÉLÉMENTS DU MENU SET MENU

En mode **SET**, vous pouvez configurer les éléments suivants du menu "SET MENU" :

EQ SET (Configuration du son), PLAYMODE, SLEEP TIMER, A.POWER OFF (Arrêt automatique), BACKLIGHT, CONTRAST, MENU LANG (Langue des menus) et FONTS

Pour configurer chaque élément, reportez-vous à la page correspondante ci-après.

EQUALIZER (Configuration du son)

Vous pouvez choisir entre 6 modes prédéfinis et un mode personnalisé de configuration du son.

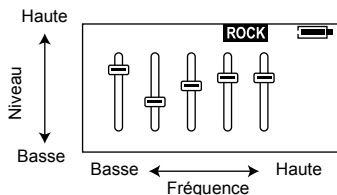

Types de configuration du son

NORM**NORMAL**

Aucun effet sonore n'est appliqué.

CLASS**CLASSICAL**

Cette configuration convient à la musique classique.

JAZZ**JAZZ**

Cette configuration convient au jazz.

ROCK**ROCK**

Renforce les sons de basses et hautes fréquences.

POP**POP**

Cette configuration convient à la musique vocale.

BASS**BASS**

Renforce les sons graves.

CUST**CUSTOMIZED**

Cette option vous permet de personnaliser votre configuration sonore.

Pour sélectionner une configuration de son

1. Après avoir mis en marche le lecteur, pressez la touche **MENU** et la touche ►►| / |◄◄ pour sélectionner le mode **SET** à partir du MENU PRINCIPAL, puis pressez la touche ►/|| pour accéder à ce mode.
2. Pressez la touche ►►| / |◄◄ pour sélectionner "EQ SET".
3. Pressez la touche ►/||.
4. Pressez la touche ►►| / |◄◄ pour sélectionner la configuration de son voulue.
5. Pressez la touche ►/|| pour revenir au menu SET MENU.

Pour créer une configuration de son personnalisée (CUST)

1. Après avoir mis en marche le lecteur, pressez la touche **MENU** et la touche ►►| / |◄◄ pour sélectionner le mode **SET** à partir du MENU PRINCIPAL, puis pressez la touche ►/|| pour accéder à ce mode.
2. Pressez la touche ►►| / |◄◄ pour sélectionner "EQ SET".
3. Pressez la touche ►/||.
4. Pressez la touche ►►| / |◄◄ pour sélectionner "CUST".
5. Pressez brièvement la touche **MENU** pour commencer la configuration. L'indicateur de la fréquence la plus basse est affiché en surbrillance.
6. Pressez la touche ►►| / |◄◄ pour sélectionner la fréquence que vous souhaitez régler.
7. Pressez la touche ►/||.
L'indicateur commence à clignoter.
8. Pressez la touche ►►| / |◄◄ pour régler le niveau, puis pressez la touche ►/|| pour enregistrer le réglage que vous venez d'effectuer.
9. Répétez les étapes 6 à 8 pour régler le niveau des autres fréquences.
10. Pressez brièvement la touche **MENU**. L'affichage revient à son apparence normale sans surbrillance et le réglage est alors terminé.
11. Pressez la touche ►/|| pour revenir au menu SET MENU.

Pour quitter le mode SET :





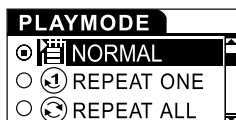

Pressez la touche **MENU** (ou sélectionnez "EXIT" et pressez la touche ►/||) dans le menu SET MENU.

PLAYMODE (Mode Lecture)

Plusieurs modes de lecture sont disponibles. Cependant, pour la lecture de fichiers vocaux, seuls les modes NORMAL, REPEAT ONE et REPEAT ALL sont accessibles.



Types de modes de lecture

-  **NORMAL**
Lecture normale
-  **REPEAT ONE**
Répétition de la piste lue.
-  **REPEAT ALL**
Répétition de toutes les pistes.
-  **RANDOM**
Lecture de toutes les pistes dans un ordre aléatoire.
-  **RANDOM RPT**
Répétition de toutes les pistes dans un ordre aléatoire.
-  **INTRO**
Lecture des 10 premières secondes de chaque piste.

Pour sélectionner un mode de lecture

1. Après avoir mis en marche le lecteur, pressez la touche **MENU** et la touche **▶▶| / |◀◀** pour sélectionner le mode **SET** à partir du MENU PRINCIPAL, puis pressez la touche **▶/||** pour accéder à ce mode.
2. Pressez la touche **▶▶| / |◀◀** pour sélectionner "PLAYMODE".
3. Pressez la touche **▶/||**.
4. Pressez la touche **▶▶| / |◀◀** pour sélectionner le mode de lecture voulu.
5. Pressez la touche **▶/||** pour revenir au menu SET MENU.

Pour quitter le mode SET :

Pressez la touche **MENU** (ou sélectionnez "EXIT" et pressez la touche **▶/||**) dans le menu SET MENU.

SLEEP TIMEER (Minuterie d'arrêt)

Utilisez la minuterie d'arrêt pour éteindre le lecteur après une durée déterminée en mode lecture. Vous pouvez régler la durée de la minuterie sur 15, 30, 45, 60 minutes, ou désactiver cette fonction en sélectionnant OFF (réglage par défaut). La minuterie fonctionne de manière momentanée. Une fois qu'elle a fonctionné, elle est désactivée. Lorsque la minuterie est activée, son icône () apparaît dans le coin supérieur droit de l'afficheur.

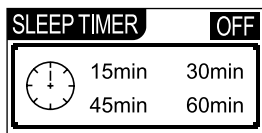

Pour régler la minuterie

1. Après avoir mis en marche le lecteur, pressez la touche **MENU** et la touche **▶▶| / |◀◀** pour sélectionner le mode **SET** à partir du MENU PRINCIPAL, puis pressez la touche **▶/||** pour accéder à ce mode.
2. Pressez la touche **▶▶| / |◀◀** pour sélectionner "SLEEP TIMER".
3. Pressez la touche **▶/||**.
4. Pressez la touche **▶▶| / |◀◀** pour sélectionner la durée.
5. Pressez la touche **▶/||** pour revenir au menu SET MENU.

Pour quitter le mode SET :

Pressez la touche **MENU** (ou sélectionnez "EXIT" et pressez la touche **▶/||**) dans le menu SET MENU.

AUTO POWER OFF (Arrêt automatique)

Utilisez la fonction d'arrêt automatique pour éteindre le lecteur après une période déterminée d'inactivité. Vous pouvez régler cette durée sur 2, 5, ou 10 minutes, ou bien désactiver cette fonction en sélectionnant OFF (réglage par défaut).

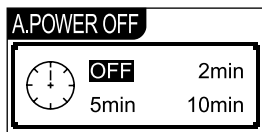

Pour régler la fonction d'arrêt automatique

1. Après avoir mis en marche le lecteur, pressez la touche **MENU** et la touche **▶▶| / |◀◀** pour sélectionner le mode **SET** à partir du MENU PRINCIPAL, puis pressez la touche **▶/||** pour accéder à ce mode.
2. Pressez la touche **▶▶| / |◀◀** pour sélectionner "A.POWER OFF".
3. Pressez la touche **▶/||**.
4. Pressez la touche **▶▶| / |◀◀** pour sélectionner la durée.
5. Pressez la touche **▶/||** pour revenir au menu SET MENU.

Pour quitter le mode SET :

Pressez la touche **MENU** (ou sélectionnez "EXIT" et pressez la touche **▶/||**) dans le menu SET MENU.

BACKLIGHT (Rétroéclairage)

Cette fonction permet de régler la durée (de 0 à Max) pendant laquelle le rétroéclairage fonctionne après avoir terminé une opération (Réglage par défaut : 5 secondes). Lorsque la valeur "Max" est choisie, le rétroéclairage continue de fonctionner pendant environ deux heures après la dernière opération.



Pour configurer le rétroéclairage

1. Après avoir mis en marche le lecteur, pressez la touche **MENU** et la touche **▶▶| / |◀◀** pour sélectionner le mode **SET** à partir du MENU PRINCIPAL, puis pressez la touche **▶/||** pour accéder à ce mode.
2. Pressez la touche **▶▶| / |◀◀** pour sélectionner "BACKLIGHT".
3. Pressez la touche **▶/||**.
4. Pressez la touche **▶▶| / |◀◀** pour sélectionner la durée.
5. Pressez la touche **▶/||** pour revenir au menu SET MENU.

Pour quitter le mode SET :

Pressez la touche **MENU** (ou sélectionnez "EXIT" et pressez la touche **▶/||**) dans le menu SET MENU.

REMARQUE

- Lorsque l'indication "Low Battery" apparaît, le rétroéclairage s'arrête et il ne s'allume plus tant que la pile n'est pas changée.

CONTRAST (Contraste)

Cette fonction permet d'ajuster le contraste de l'afficheur.

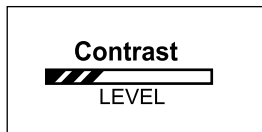

Pour régler le contraste

1. Après avoir mis en marche le lecteur, pressez la touche **MENU** et la touche **▶▶| / |◀◀** pour sélectionner le mode **SET** à partir du MENU PRINCIPAL, puis pressez la touche **▶/||** pour accéder à ce mode.
2. Pressez la touche **▶▶| / |◀◀** pour sélectionner "CONTRAST".
3. Pressez la touche **▶/||**.
4. Pressez la touche **▶▶| / |◀◀** pour sélectionner le niveau.
5. Pressez la touche **▶/||** pour revenir au menu SET MENU.

Pour quitter le mode SET :

Pressez la touche **MENU** (ou sélectionnez "EXIT" et pressez la touche **▶/||**) dans le menu SET MENU.

MENU LANGUAGES (Langues du menu)

Cette fonction permet de choisir la langue d'affichage du menu. Vous pouvez choisir entre l'anglais (langue par défaut), le chinois simplifié ou le chinois traditionnel.



Pour configurer la langue du menu

1. Après avoir mis en marche le lecteur, pressez la touche **MENU** et la touche **▶▶| / |◀◀** pour sélectionner le mode **SET** à partir du MENU PRINCIPAL, puis pressez la touche **▶/||** pour accéder à ce mode.
2. Pressez la touche **▶▶| / |◀◀** pour sélectionner "MENU LANG".
3. Pressez la touche **▶/||**.
4. Pressez la touche **▶▶| / |◀◀** pour sélectionner la langue.
5. Pressez la touche **▶/||** pour revenir au menu SET MENU.

Pour quitter le mode SET :

Pressez la touche **MENU** (ou sélectionnez "EXIT" et pressez la touche **▶/||**) dans le menu SET MENU.

FONTS (Polices de caractères)

Cette option permet de choisir la langue (police de caractères) utilisée pour nommer les fichiers et pour les marqueurs ID3. 27 langues sont disponibles (langue par défaut : anglais).



Pour choisir la police de caractères

1. Après avoir mis en marche le lecteur, pressez la touche **MENU** et la touche **▶▶| / |◀◀** pour sélectionner le mode **SET** à partir du MENU PRINCIPAL, puis pressez la touche **▶/||** pour accéder à ce mode.
2. Pressez la touche **▶▶| / |◀◀** pour sélectionner "FONTS".
3. Pressez la touche **▶/||**.
4. Pressez la touche **▶▶| / |◀◀** pour sélectionner la fonte de caractères (langue) voulue.
5. Pressez la touche **▶/||** pour revenir au menu SET MENU.

Pour quitter le mode SET :

Pressez la touche **MENU** (ou sélectionnez "EXIT" et pressez la touche **▶/||**) dans le menu SET MENU.

REMARQUE

- Pour plus d'informations, reportez-vous à la page 8.

ABOUT (À propos de)

Cette option permet d'afficher la version du micrologiciel et l'état du lecteur.

About

VER: X.XXXX

INT: 1 GB

FREE: 52 MB

— Espace mémoire

— Indique l'espace mémoire disponible pour stocker des fichiers de musique.

Pour afficher :

Après avoir mis en marche le lecteur, pressez la touche **MENU** et la touche **▶▶|/|◀◀** pour sélectionner le mode **ABOUT** à partir du MENU PRINCIPAL, puis pressez la touche **▶||** pour accéder à ce mode.

Pour quitter le mode ABOUT : pressez la touche **MENU**.

Mise à niveau du micrologiciel :

Pour effectuer la mise à jour du micrologiciel installé dans votre lecteur, visitez notre site Web.

RESETTING THE UNIT (Réinitialisation du lecteur) 1→0

Cette fonction permet de réinitialiser à leur valeur par défaut tous les paramètres que vous avez configurés.

RESET?

Menu:Cancel Play:sure

Pour réinitialiser le lecteur

1. Après avoir mis en marche le lecteur, pressez la touche **MENU** et la touche **▶▶| / |◀◀** pour sélectionner le mode **RESET** à partir du MENU PRINCIPAL, puis pressez la touche **▶/||** pour accéder à ce mode.
2. Pressez la touche **▶/||** pour réinitialiser le lecteur.
Tous les paramètres sont réinitialisés à leur valeur par défaut puis l'indication "RESET OK!" apparaît.

Pour annuler et quitter le mode RESET : pressez la touche **MENU**.

Valeur par défaut de chaque élément du menu SET MENU :

EQ SET	Normal
PLAY MODE	Normal
SLEEP TIMER	OFF (désactivé)
A.POWER OFF	OFF (désactivé)
BACKLIGHT	5 Sec
CONTRAST	Factory-set level (niveau par défaut d'origine)
MENU LANG	ENGLISH (anglais)
FONTS	ENGLISH (anglais)

NAVIGATE (Navigation)

Cette fonction vous permet d'afficher la structure arborescente hiérarchique des dossiers et des fichiers de musique (🎵). À partir de cette structure arborescente, vous pouvez facilement rechercher un fichier de musique afin de l'écouter.

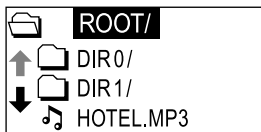

Pour rechercher un fichier de musique

1. Après avoir mis en marche le lecteur, pressez la touche **MENU** et la touche **▶▶| / |◀◀** pour sélectionner le mode **NAVIGATE** à partir du MENU PRINCIPAL, puis pressez la touche **▶/||** pour accéder à ce mode.
2. Pressez les touches **▶▶| / |◀◀**, **▶/|| / ■** pour repérer le fichier voulu.
 - ▶▶| / |◀◀** : Permet de faire défiler le curseur (en surbrillance) verticalement. Le curseur se déplace parmi les fichiers et les sous-dossiers du dossier sélectionné.
 - ▶/|| / ■** : 1) Déplacez le curseur vers le dossier voulu et pressez la touche **▶/||** pour l'ouvrir. Vous pouvez alors sélectionner les fichiers souhaités dans le dossier.
2) Lorsque le curseur est situé dans le dossier, pressez la touche **■** pour refermer le dossier. La structure hiérarchique s'affiche en faisant apparaître ce dossier.
3. Pressez la touche **▶/||** pour lire le fichier.
(Pressez la touche **▶/||** pour passer en pause et la touche **■** pour arrêter la lecture.)

Pour quitter le mode NAVIGATE : pressez la touche **MENU**.

Ordre de lecture des fichiers de musique en mode MUSIC :

D'après l'organisation de la structure arborescente, vous pouvez facilement comprendre l'ordre de lecture des fichiers de musique lorsqu'ils sont lus en mode MUSIC. Vous pouvez ainsi constater que les fichiers de musique sont lus par ordre hiérarchique allant du haut vers le bas.

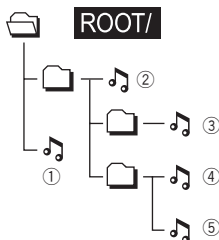
**REMARQUES**

- Le lecteur peut reconnaître jusqu'à 50 dossiers au maximum.
- Le lecteur peut reconnaître au maximum 8 niveaux hiérarchiques, en incluant les dossiers de premier ordre.
- Vous pouvez modifier l'ordre de lecture des fichiers de musique en ajoutant des chiffres au début des noms de dossiers ou de fichiers, à partir de l'ordinateur.
(Par exemple, ajoutez des chiffres tels que 01xxxx, 02yyyy, ...)
- Le nombre maximum de fichiers (WMA, MP3 et WAV) pouvant être affichés ou manipulés est de 550. Au-delà, les possibilités de gestion des fichiers ne sont pas garanties.

TOUCHES DE VERROUILLAGE (HOLD)

Faites glisser la touche-curseur HOLD vers la droite pour verrouiller toutes les commandes.

Lorsque la fonction de verrouillage est activée, le symbole  apparaît dans le coin supérieur droit de l'afficheur.

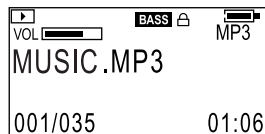

Pour déverrouiller :

faites glisser la touche-curseur HOLD vers la gauche.

REMARQUE

- Lorsque le lecteur est mis en marche avec la touche-curseur HOLD en position de verrouillage, l'indication "HOLD" apparaît après le message initial "DIGITAL AUDIO PLAYER". Puis le lecteur s'arrête automatiquement. Pour utiliser le lecteur, placez la touche-curseur HOLD en position déverrouillée, puis mettez de nouveau le lecteur en marche.

DÉPANNAGE

Problème	Solution
Le lecteur ne fonctionne pas.	<ul style="list-style-type: none">• Vérifiez que la touche-curseur HOLD est en position déverrouillée.• Ce lecteur permet d'effectuer des opérations variées en le commandant depuis un micro-ordinateur. Si le fait de presser les touches du lecteur demeure sans effet, retirez la pile et insérez-la de nouveau après un moment.• La pile peut être épuisée. Remplacez la pile.
Aucun son n'est audible ou le niveau de bruit est très élevé.	<ul style="list-style-type: none">• Vérifiez que les écouteurs sont correctement branchés au lecteur.• Nettoyez la prise des écouteurs avec un chiffon propre.• Rangez le lecteur à l'écart d'autres matériels tels que téléphones portables ou télévisions.• Réglez le volume plus fort.
Le lecteur s'arrête soudainement.	<ul style="list-style-type: none">• Retirez la pile pendant environ 10 secondes puis insérez-la de nouveau.
L'afficheur est trop sombre ou trop lumineux.	<ul style="list-style-type: none">• Ajustez le contraste.
Le lecteur s'arrête automatiquement.	<ul style="list-style-type: none">• La fonction d'arrêt automatique est activée. Voir page 25. (Il ne s'agit pas d'un dysfonctionnement.)
Votre ordinateur ne reconnaît pas le lecteur.	<ul style="list-style-type: none">• Si votre ordinateur utilise le système d'exploitation Windows 98SE, veillez à installer sur votre ordinateur le pilote USB à partir du CD-ROM fourni avec le lecteur.

SPÉCIFICATIONS

Nom du modèle	XA-MP101	XA-MP51
Type	Lecteur audionumérique	
Taille de la mémoire intégrée	1 Go	512 Mo
Afficheur	LCD rétroéclairé (affichage sur 4 lignes)	
Radio FM	Fréquence de réception FM : 87,5 MHz à 108,0 MHz (large bande) Pas en fréquence : 0,1 MHz (USA et Canada), 50 kHz (Angleterre et Singapour) Enregistrement FM : système ADPCM	
Enregistrement vocal	Système ADPCM, avec microphone mono intégré	
Format de fichiers musicaux	MP3/WMA/WMA-DRM*1	
Débit binaire	MP3 : 8 kbps à 320 kbps, WMA : 32 kbps à 192 kbps	
Nombre maximal de pistes*2	Environ 500	Environ 250
Réponse en fréquence	60 Hz à 20 kHz, +0 dB à -3 dB (Audio)	
Prise de sortie	Écouteurs/Sortie ligne (mini jack stéréo)	
Sortie ligne	330 mV/100 ohms	
Alimentation	1 pile "LR03" ou "AAA" de 1,5 V CC	
Durée de lecture en utilisation continue	Environ 17 heures (lecture audio)*3	
Dimensions (Approx.)	50 (L) × 15 (P) × 50 (H) mm (sans tenir compte des parties saillantes)	
Masse (Approx.)	30 g (sans pile), 42 g (avec pile)	

*1 WMA-DRM : fichier WMA dont les données numériques sont protégées par copyright et dont la reproduction est limitée.

*2 Conditions : WMA : 64 kbps, 1 piste : 4 minutes.

*3 Conditions : MP3 (128 kbps, fr = 44,1 kHz) lecture de fichier, rétroéclairage désactivé, configuration du son : normal

La conception, le design et les caractéristiques sont susceptibles d'être modifiés sans préavis.

■ Systèmes d'exploitation pris en charge : Microsoft® Windows® XP (Édition Familiale/Professionnel), Windows® Me, Windows® 2000 Professionnel, Windows® 98SE*

(* L'installation du pilote USB à partir du CD-ROM fourni avec le lecteur est nécessaire.)

ACCESSOIRES

Écouteurs

CÂBLE USB

CD-ROM (Pilote USB pour Windows 98SE)

COURROIE DE COU

Informations relatives à l'élimination des appareils usagés, à l'intention des utilisateurs

[Union européenne]



Lorsque ce symbole figure sur un appareil électrique et électronique, cela signifie qu'il ne doit pas être éliminé en tant que déchet ménager à la fin de son cycle de vie. Le produit doit être porté au point de pré-collecte approprié au recyclage des appareils électriques et électroniques pour y subir un traitement, une récupération et un recyclage, conformément à la législation nationale.

Attention :

Ce symbole n'est reconnu que dans l'Union européenne.

En éliminant correctement ce produit, vous contribuez à la conservation des ressources naturelles et à la prévention des éventuels effets négatifs sur l'environnement et la santé humaine, pouvant être dus à la manipulation inappropriée des déchets de ce produit. Pour plus d'informations sur le point de pré-collecte et le recyclage de ce produit, contactez votre mairie, le service d'évacuation des ordures ménagères ou le magasin dans lequel vous avez acheté le produit.

Des amendes peuvent être infligées en cas d'élimination incorrecte de ce produit, conformément à la législation nationale.

(Utilisateurs professionnels)

Si vous souhaitez éliminer ce produit, visitez notre page Web www.jvc-europe.com afin d'obtenir des informations sur sa récupération.

[Pays ne faisant pas partie de l'Union européenne]

Si vous souhaitez éliminer ce produit, faites-le conformément à la législation nationale ou autres règles en vigueur dans votre pays pour le traitement des appareils électriques et électroniques usagés.

JVC



FR

© 2005 Vicotr Company of Japan, Limited

0705KMMCREBET