

DIGITAL CAMERA

FINEPIX Gammes S4500

FINEPIX Gammes S4400

FINEPIX Gammes S4300

FINEPIX Gammes S4200

Manuel du propriétaire

Nous vous remercions d'avoir acheté ce produit. Ce manuel décrit comment utiliser votre appareil photo numérique FUJIFILM, ainsi que le logiciel fourni. Assurez-vous d'avoir bien lu et compris le contenu du manuel et les avertissements de la section « Pour votre sécurité » (p. ii) avant d'utiliser l'appareil photo.

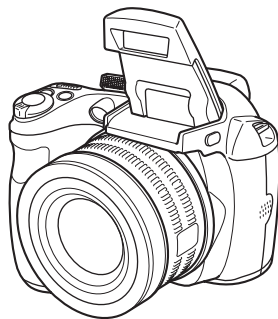

Pour obtenir des informations à propos des produits associés, veuillez vous rendre sur notre site Internet à l'adresse
http://www.fujifilm.com/products/digital_cameras/index.html



Avant que vous commenciez

Premières étapes

**Principes de base des modes
photographie et lecture**

Instructions plus approfondies
concernant le mode photographie

Instructions plus approfondies
concernant le mode lecture

Films

Raccordements

Menus

Notes techniques

Détection des pannes

Annexe

Pour votre sécurité



Lisez attentivement ces remarques avant toute utilisation

Consignes de sécurité



- Veillez à utiliser correctement votre appareil photo ; pour cela, lire attentivement ces notes pour la sécurité et votre *Manuel du propriétaire* avant toute utilisation.
- Après avoir lu ces notes pour la sécurité, rangez-les dans un endroit sûr.

À propos des icônes

Les icônes illustrées, ci-dessous, sont utilisées dans ce document pour indiquer le degré de gravité des blessures ou dommages qui peuvent se produire si vous n'observez pas les informations indiquées par l'icône et si, en conséquence, vous utilisez ce produit de manière incorrecte.

 AVERTISSEMENT	Cette icône indique que le fait de ne pas observer les informations mentionnées peut entraîner la mort ou des blessures graves.
 ATTENTION	Cette icône indique que le fait de ne pas observer les informations mentionnées peut entraîner des blessures ou endommager le matériel.









Les icônes illustrées, ci-dessous, sont utilisées pour indiquer la nature des informations que vous devez observer.

	Les icônes triangulaires vous indiquent que ces informations nécessitent votre attention (« Important »).
	Les icônes circulaires barrées en diagonale vous informent que l'action indiquée est interdite (« Interdite »).
	Les cercles pleins vous informent que l'action doit être réalisée (« Requis »).

AVERTISSEMENT

  <i>Débranchement de la prise murale.</i>	En cas de problème, mettez l'appareil hors tension, retirez la batterie, déconnectez et débranchez l'adaptateur secteur. Si vous continuez à utiliser cet appareil quand il émet de la fumée, une odeur inhabituelle ou dans d'autres conditions anormales, un incendie ou une décharge électrique peuvent se produire. • Prenez contact avec votre revendeur FUJIFILM.
--	--

AVERTISSEMENT

	Ne laissez pas de l'eau ou des objets pénétrer dans l'appareil. Si de l'eau ou des objets pénètrent à l'intérieur de l'appareil, mettez l'appareil hors tension, retirez la batterie, déconnectez et débranchez l'adaptateur secteur. Si vous continuez à utiliser cet appareil quand il émet de la fumée, une odeur inhabituelle ou dans d'autres conditions anormales, un incendie ou une décharge électrique peuvent se produire. • Prenez contact avec votre revendeur FUJIFILM.
 <i>Ne l'utilisez pas dans une salle de bains ou une douche.</i>	N'utilisez pas l'appareil dans une salle de bain ou une douche. Un incendie ou une décharge électrique peuvent se produire.
 <i>Ne le démontez pas.</i>	N'essayez jamais de démonter ou de modifier (ne jamais ouvrir le boîtier). Le non-respect de cette précaution peut provoquer un incendie ou un choc électrique.
 <i>Ne touchez pas aux pièces intérieures</i>	Dans le cas où le boîtier s'ouvrirait suite à une chute ou à un autre accident, ne touchez pas aux pièces mises à nu. Le non-respect de cette précaution pourrait causer un choc électrique, ou bien une blessure suite à la manipulation des pièces endommagées. Retirez immédiatement la batterie, en évitant de vous blesser ou de subir un choc électrique, puis apportez le produit chez le revendeur d'origine pour le faire vérifier.
	Ne modifiez pas, ne chauffez pas, ne tordez pas et ne tirez pas indûment sur le cordon de connexion et ne placez pas d'objets lourds dessus. Ceci risque d'endommager le cordon et de provoquer un incendie ou une électrocution. • Si le cordon est endommagé, contactez votre revendeur FUJIFILM.
	Ne placez pas cet appareil sur un plan instable. L'appareil pourrait tomber ou se renverser et provoquer des blessures.
	N'essayez jamais de prendre des photographies quand vous bougez. N'utilisez pas cet appareil pendant que vous marchez, que vous conduisez une voiture ou deux roues. Vous pourriez tomber ou être impliqué dans un accident de la circulation.
	Pendant les orages, ne touchez aucune pièce métallique de l'appareil. Vous pourriez être électrocuté par le courant induit par une décharge de foudre.

 AVERTISSEMENT	
	N'utilisez pas de batterie autre que celles précisées. Chargez la batterie comme indiqué avec l'indicateur.
	Ne faites pas chauffer la batterie. Ne les modifiez pas et n'essayez pas de les démonter. Ne rangez pas la batterie avec des produits métalliques. N'utilisez pas d'autres chargeurs que le modèle spécifié pour charger la batterie. N'importe laquelle de ces actions peut faire exploser la batterie ou les faire fuir et provoquer un incendie ou une blessure.
	Utilisez seulement la batterie ou l'adaptateur secteur préconisés pour une utilisation avec cet appareil. N'utilisez pas de tensions autres que la tension d'alimentation électrique indiquée. L'utilisation d'autres sources d'alimentation peut provoquer un incendie.
	Des blessures ou la perte de la vue peuvent survenir en cas de fuite des batterie et de pénétration de leur fluide dans les yeux ou d'entrée en contact avec la peau ou les vêtements. Rincez immédiatement la partie touchée à l'eau claire et consultez un médecin.
	N'utilisez pas le chargeur pour charger d'autres batteries que celles spécifiées ici. Le chargeur est conçu pour les batteries rechargeable spéciale HR-AA ou Ni-MH. L'utilisation du chargeur pour la recharge de batteries ordinaires ou d'autres types de batteries rechargeables peut provoquer une fuite de liquide, une surchauffe, ou une explosion des batteries.
	Risque d'explosion si la batterie n'est pas remplacée par une batterie compatible. Remplacez-la uniquement avec une batterie du même type ou d'un type équivalent.
	Lorsque vous transportez la batterie, insérez-le dans votre appareil photo numérique ou conservez-le dans l'étui rigide prévu à cet effet. Rangez la batterie dans l'étui rigide. Après la mise au rebut recouvrez les bornes de la batterie avec du ruban isolant. L'entrée en contact avec d'autres objets métalliques ou une autre batterie peut provoquer la mise à feu ou l'explosion des batteries.
	Conservez les Cartes mémoire hors de la portée des petits enfants. Les Cartes mémoire sont petites et elles risquent d'être avalées par les enfants en bas âge. Veillez à ranger ces cartes hors de la portée des petits enfants. Si un enfant venait à avaler une Carte mémoire, faites immédiatement appel à un médecin.

 ATTENTION	
	N'utilisez pas cet appareil dans des endroits sérieusement affectés par des vapeurs d'essence, la vapeur, l'humidité et la poussière. Un incendie ou une décharge électrique peuvent se produire.
	Ne laissez pas cet appareil dans des endroits soumis à une température élevée. Ne laissez pas cet appareil dans un véhicule fermé ou au soleil. Un incendie peut se produire.

 ATTENTION	
	Conservez hors de la portée des enfants. Ce produit peut provoquer des blessures s'il est laissé dans les mains d'un enfant.
	Ne placez pas d'objet lourd sur l'appareil. L'objet lourd pourrait se renverser ou tomber et entraîner des blessures.
	Ne déplacez pas l'appareil pendant que l'adaptateur secteur est encore raccordé. Ne tirez pas sur le cordon de connexion pour débrancher l'adaptateur secteur. Vous pourriez endommager le cordon d'alimentation ou les câbles et provoquer un incendie ou une décharge électrique.
	N'utilisez pas l'adaptateur secteur lorsque la fiche est endommagée ou lorsque la fiche n'est pas branchée bien à fond dans la prise. Ceci risque de provoquer un incendie ou une électrocution.
	Ne couvrez jamais l'appareil et l'adaptateur secteur avec une couverture ou un chiffon et ne les enroulez pas dedans. La chaleur s'accumulerait et pourrait déformer le boîtier ou provoquer un incendie.
	Lorsque vous nettoyez l'appareil ou lorsque vous prévoyez de ne pas l'utiliser pendant une période prolongée, retirez la batterie, déconnectez et débranchez l'adaptateur secteur. Sinon, vous pourriez provoquer un incendie ou une décharge électrique.
	Lorsque le chargement prend fin, débranchez le chargeur de la prise d'alimentation. Il y a risque d'incendie si le chargeur reste branché dans la prise d'alimentation.
	Utiliser un flash d'une manière trop rapprochée des yeux d'une personne peut affecter temporairement sa vue. Faire particulièrement attention lors de prises de photographies de bébé et de jeunes enfants.
	Lors du retrait de la carte mémoire, celle-ci risque de sortir de son logement trop rapidement. Maintenez la carte avec votre doigt et retirez-la délicatement.
	Demandez régulièrement un test et le nettoyage interne de votre appareil. L'accumulation de la poussière dans votre appareil peut provoquer un incendie ou une décharge électrique. • Prenez contact tous les 2 ans avec votre revendeur FUJIFILM pour lui confier le nettoyage interne. • Veuillez noter que ce service n'est pas gratuit.
	Retirez les doigts de la fenêtre du flash avant le déclenchement du flash. Vous risquez sinon de vous brûler.
	Gardez la fenêtre du flash propre et n'utilisez pas le flash si la fenêtre est occultée. Le non-respect de ces consignes peut provoquer de la fumée ou de la décoloration.

Alimentation et batterie

* Vérifiez le type de batterie de votre appareil photo avant de lire les instructions suivantes.

Les instructions suivantes vous expliquent comment utiliser correctement les batteries et comment prolonger leur durée de vie. Une utilisation incorrecte des batteries risque d'en réduire la durée de vie ; en outre, ceux-ci risquent de fuir et de surchauffer, ce qui pourrait provoquer une explosion ou un incendie.

1 Cet appareil photo utilise une batterie lithium-ion

- * Lors de son départ d'usine, la batterie n'est pas complètement chargée. Veuillez à toujours charger la batterie avant de l'utiliser.
- * Lorsque vous transportez la batterie, insérez-le dans votre appareil photo numérique ou conservez-le dans l'étui souple prévu à cet effet.

■ Caractéristiques de la batterie

- La batterie se décharge progressivement, même si vous ne l'utilisez pas. Pour prendre des photos, utilisez une batterie récemment rechargé (la veille ou l'avant-veille).
- Pour augmenter la durée de vie de votre batterie, mettez l'appareil photo hors tension lorsque vous avez fini de l'utiliser.
- Le nombre de vues disponibles sera plus bas dans des endroits froids ou à basses températures. Veuillez à recharger votre batterie lorsque vous vous déplacez. Vous pouvez également augmenter la puissance produite (par

temps froid) en mettant la batterie dans votre poche ou dans un endroit chaud et en l'insérant dans l'appareil juste avant de prendre une photo.

Si vous utilisez des pochettes chauffantes, ne placez pas la batterie directement dessus. Par temps froid, l'appareil photo risque de ne pas fonctionner si vous utilisez une batterie épuisée.

■ Recharge de la batterie

- Vous pouvez recharger la batterie à l'aide du chargeur (fourni).
 - La batterie peut être rechargé à des températures ambiantes comprises entre 0°C et +40°C. Reportez-vous au *Manuel du propriétaire* pour la durée de charge de la batterie.
 - Vous devez recharger la batterie à une température ambiante comprise entre +10°C et +35°C. Si vous chargez la batterie à une température en dehors de cette plage, la recharge dure plus longtemps car ses performances sont diminuées.
 - Vous ne pouvez pas charger la batterie à des températures de 0°C ou inférieures.
- Il n'est pas nécessaire de décharger complètement la batterie avant de le recharger.
- Une fois rechargé ou immédiatement après utilisation, la batterie peut avoir chauffé. C'est parfaitement normal.
- Ne rechargez pas une batterie complètement chargée.

■ Longévité de la batterie

Vous pouvez utiliser la batterie au moins 300 fois à des températures normales.

Si la durée pendant laquelle la batterie fournit de l'énergie se réduit considérablement, cela signifie que la batterie a atteint sa limite de longévité et doit être remplacé.

■ Notes sur le stockage

- Cependant, si vous le stockez trop longtemps alors qu'il est chargé, sa performance peut se dégrader. Avant de ranger une batterie que vous désirez ne pas utiliser pendant une certaine période, déchargez-le.
- Si vous n'avez pas l'intention d'utiliser l'appareil photo pendant une période prolongée, retirez la batterie de l'appareil photo.
- Rangez la batterie à un endroit frais.
 - Rangez la batterie dans un endroit sec à une température ambiante comprise entre +15°C et +25°C.
 - Ne laissez pas la batterie dans un endroit chaud ou excessivement froid.

■ Manipulation de la batterie

Notes pour la sécurité :

- Ne transportez pas et ne rangez pas la batterie avec des objets métalliques comme des colliers ou des épingles.
- Ne chauffez pas la batterie et ne la jetez pas dans un feu.
- Ne tentez pas de démonter ou modifier la batterie.
- Ne pas recharger la batterie avec des chargeurs autres que ceux spécifiés.
- Mettre rapidement au rebut la batterie utilisée.
- Ne faites pas tomber la batterie ou ne lui faites pas subir de chocs violents.
- N'exposez pas la batterie à l'eau.
- Gardez les bornes toujours propres.

- Évitez de stocker la batterie dans des endroits trop chauds. Lorsque vous utilisez la batterie pendant une période prolongée, le boîtier de l'appareil photo et la batterie lui-même chauffent. Ceci est normal. Utilisez l'adaptateur secteur fourni avec l'appareil photo lorsque vous prenez des photos ou visualisez des images pendant une période prolongée.

2 Cet appareil photo utilise des batteries alcalines Ni-MH (nickel-métal hydrure) de type AA

* Pour plus d'informations sur les batteries compatibles, référez-vous au *Manuel du propriétaire* de votre appareil photo.

■ Précautions lors de l'utilisation de la batterie

- Ne chauffez pas les batteries/piles et ne les jetez pas dans un feu.
- Ne transportez pas et ne rangez pas les batteries/piles avec des objets métalliques comme des colliers ou des épingles.
- N'exposez pas les batteries/piles à l'eau fraîche ou à l'eau salée et faites particulièrement attention à ce que les bornes soient bien sèches.
- Ne tentez pas de démonter ou modifier les batteries/piles.
- Ne tentez pas de retirer ou de couper le boîtier externe des batteries/piles.
- Ne laissez pas tomber les batteries/piles, ne les heurtez pas et ne les soumettez pas à des chocs violents.
- N'utilisez pas de batteries/piles qui fuient, qui sont déformées, décolo-

rées ou qui présentent une anomalie évidente.

- Ne rangez pas les batteries/piles dans des endroits très chauds ou humides.
- Laissez les batteries/piles hors de la portée des nouveau-nés et des enfants en bas âge.
- Lors de la mise en place des batteries/piles dans l'appareil photo, assurez-vous que les polarités des batteries/piles (⊕ et ⊖) correspondent à celles indiquées sur l'appareil photo.
- N'utilisez pas les batteries/piles neuves et les batteries/piles usagées ensemble. N'utilisez pas des batteries chargées et de déchargées ensemble.
- N'utilisez pas de batteries/piles de marques ou de types différents ensemble.
- Si vous n'avez pas l'intention d'utiliser l'appareil photo pendant une période prolongée, retirez les batteries/piles de l'appareil photo. Notez que si l'appareil photo reste sans les batteries/piles, les réglages de la date et de l'heure sont effacés.
- Les batteries/piles sont chaudes immédiatement après utilisation. Avant de retirer les batteries/piles, mettez l'appareil photo hors tension et attendez qu'elles refroidissent.
- La saleté, comme des traces de doigts sur les bornes des batteries/piles, peut réduire considérablement le nombre de prises de vues disponibles. Essayez soigneusement les bornes des batteries/piles avec un chiffon sec et doux avant de charger.



Si les batteries/piles présentent des fuites de liquide, essayez soigneusement le logement des batteries/piles et mettez des batteries/piles neuves en place.



Si du fluide de batterie/pile entre en contact avec vos mains ou vos vêtements, rincez abondamment à l'eau. Notez que le fluide de batterie/pile peut provoquer une perte de la vue s'il entre en contact avec les yeux. Dans ce cas, ne vous frottez pas les yeux. Rincez le liquide à l'eau claire et consultez un médecin.

■ Utilisation correcte des batteries Ni-MH au format AA

- Les batteries Ni-MH qui restent rangées sans être utilisées pendant des périodes prolongées risquent d'être « désactivées ». La charge répétée de batteries Ni-MH qui ne sont que partiellement déchargées peut également provoquer un « effet mémoire ». Les batteries Ni-MH qui sont « désactivées » ou affectées par « l'effet mémoire » ont pour problème de ne plus pouvoir fournir de l'énergie que pendant une courte période après avoir été chargées. Pour éviter ce problème, déchargez, puis rechargez-les plusieurs fois à l'aide de la fonction « Décharge des batteries ».
- La désactivation et l'effet mémoire sont spécifiques aux batteries Ni-MH et ne sont pas en fait des défauts de ces batteries. Consultez le *Manuel du propriétaire* de l'appareil photo pour en savoir davantage sur cette fonction.

⚠ ATTENTION

N'utilisez pas la fonction « Décharge des batteries rechargeables » lorsque des piles alcalines sont utilisées.

- Pour charger des batteries Ni-MH, utilisez le Chargeur Rapide (vendu séparément). Reportez-vous aux instructions fournies avec le chargeur pour vous assurer d'utiliser correctement le chargeur.
- N'utilisez pas le chargeur des batteries pour la recharge de batteries autres que celles spécifiées pour l'utilisation avec le chargeur.
- Notez que les batteries sont chaudes après avoir été chargées.
- En raison de la manière dont l'appareil photo est construit, une petite quantité de courant est utilisée même lorsque l'appareil photo est mis hors tension. Notez en particulier que de laisser les batteries Ni-MH dans l'appareil photo pendant une période prolongée décharge excessivement les batteries et risque de les rendre inutilisables même après la recharge.
- Les batteries Ni-MH se déchargent d'elles-mêmes lorsqu'elles ne sont pas utilisées, et la durée pendant laquelle elles peuvent être utilisées peut être raccourcie au final.
- Les batteries Ni-MH se détériorent rapidement si elles sont trop déchargées (en déchargeant par exemple les batteries par le flash). Utilisez la fonction de « Décharge des batteries rechargeables » de l'appareil photo pour recharger les batteries.
- Les batteries Ni-MH ont une durée de service limitée. Si une batterie ne peut être utilisée que pendant une

courte période même après des cycles répétés de charge, elle peut avoir atteint la fin de sa durée de vie.

■ Mise au rebut des batteries/piles

- Défaites vous des batteries/piles en respectant les règlements locaux en vigueur concernant les déchets.

3 Remarques concernant les deux modèles (1, 2)

■ Adaptateur secteur

Utilisez toujours l'adaptateur secteur avec l'appareil photo. L'utilisation d'un autre adaptateur secteur risque d'endommager votre appareil photo numérique.

Pour plus de détails sur l'adaptateur secteur, reportez-vous au *Manuel du propriétaire* de votre appareil photo.

- Cet adaptateur secteur est uniquement prévu pour être utilisé à l'intérieur.
- Bien enficher le cordon d'alimentation dans la borne d'entrée CC de l'appareil photo numérique FUJIFILM.
- Coupez l'alimentation à l'appareil photo numérique FUJIFILM avant de débrancher la borne d'entrée CC de l'appareil photo numérique FUJIFILM. Pour la débrancher, saisissez la fiche et la sortez de la prise. Ne pas la débrancher en tirant sur le cordon.
- N'utilisez pas l'adaptateur secteur avec tout autre appareil que l'appareil photo spécifié.
- L'adaptateur secteur deviendra chaud au toucher lors de son utilisation. Ceci est normal.
- Ne pas démonter l'adaptateur secteur. Ceci risque d'être dangereux.

- N'utilisez pas l'adaptateur secteur dans un endroit où il règne une température et une humidité élevée.
- Ne pas faire tomber l'adaptateur secteur ni le soumettre à des chocs importants.
- Il est possible que l'adaptateur secteur émette un bruit de ronronnement. Ceci est normal.
- Si l'adaptateur secteur est utilisé à proximité d'une radio, il risque de provoquer de l'électricité statique, de sorte qu'il est recommandé de faire marcher la radio à distance.

Avant d'utiliser l'appareil photo

Ne visez pas des sources de lumières très vives avec l'appareil photo, comme par exemple le soleil dans un ciel sans nuage. Si vous ne respectez pas cette précaution, le capteur d'images de l'appareil risque d'être endommagé.

■ Essai préalable avant la photographie

Lorsque vous voulez prendre des photographies particulièrement importantes (lors d'un mariage ou pendant un voyage à l'étranger, par exemple), faites toujours une photographie d'essai au préalable et regardez l'image pour vous assurer que l'appareil photo fonctionne normalement.

- FUJIFILM Corporation, n'accepte aucune responsabilité pour les pertes fortuites (telles que les coûts de photographies ou les pertes de revenus pouvant découler des dites photographies) subies en résultat d'un défaut quelconque de ce produit.

■ Notes sur les droits de propriété

Les images enregistrées sur cet appareil photo numérique ne peuvent pas être utilisées d'une manière allant à l'encontre de la Loi sur les droits de propriété, sans l'autorisation préalable du propriétaire, à moins qu'elles ne soient réservées qu'à un usage personnel. Notez également que certaines restrictions s'appliquent aux photos des activités sur scène, des divertissements et des expositions, même dans une intention d'utilisation personnelle. Les utilisateurs sont aussi priés de noter que le transfert des cartes mémoire (Carte mémoire) contenant des images ou des données protégées par la loi des droits de propriété n'est autorisé que dans la limite des restrictions imposées par lesdites lois.

■ Manipulation de votre appareil photo

Pour garantir le bon enregistrement des images, ne soumettez pas l'appareil photo à des impacts ou des chocs pendant l'enregistrement des images.

■ Cristaux liquides

Quand l'écran LCD d'affichage est endommagé, faites particulièrement attention aux cristaux liquides d'écran. Si l'une de ces situations se produisait, adoptez l'action d'urgence indiquée.

- Si les cristaux liquides touchent votre peau : Essayez votre peau et lavez-la complètement à grande eau avec du savon.
- Si des cristaux liquides pénètrent dans vos yeux :

Rincez l'oeil affecté avec de l'eau claire pendant 15 minutes au moins et consultez un médecin.

- Si vous avalez des cristaux liquides : Rincez-vous complètement la bouche avec de l'eau. Buvez de grands verres d'eau et faites-vous vomir, puis consultez un médecin.

Bien que l'écran LCD soit produit à l'aide de technologies très sophistiquées, des pixels noirs ou des pixels allumés en permanence peuvent faire leur apparition. Il ne s'agit pas d'une panne et les images enregistrées ne sont pas affectées.

■ Informations sur les marques de fabrique

-  et la carte xD-Picture Card™ sont des marques commerciales de FUJIFILM Corporation.
- IBM PC/AT est une marque déposée de International Business Machine Corporation-Etats-Unis.
- Macintosh, QuickTime et Mac OS sont des marques de Apple Inc. aux États-Unis et dans d'autres pays.
- Windows 7, Windows Vista et le logo Windows sont des marques du groupe de sociétés Microsoft.
- La marque commerciale IrSimple™ appartient à l'IrDa (Infrared Data Association®).
- La marque commerciale IrSS™ ou IrSimpleShot™ appartient à Infrared Data Association®.
- Les logos SDHC et SDXC sont des marques commerciales de SD-3C, LLC.
- Le logo HDMI est une marque commerciale.
- YouTube est une marque commerciale de Google Inc.

- Les autres noms de sociétés ou de produits sont des marques de fabri- que ou des marques déposées de leurs sociétés respectives.

■ Remarques sur les interférences électriques

Si l'appareil photo est utilisé dans un hôpital ou un avion, notez qu'il peut provoquer des interférences avec certains équipements de l'hôpital ou de l'avion. Pour les détails, vérifiez la réglementation en vigueur dans l'enclenche concernée.

■ Explication du système de télévision couleur

PAL : Phase Alternation by Line (Phase alternée à chaque ligne), un système de télévision couleur adopté principalement par les pays de l'Europe et la Chine.

NTSC : National Television System Committee, spécifications de télédiffusion couleur adoptées principalement par les E.-U., le Canada et le Japon.

■ Exif Print (Exif version 2.3)

Le format Exif Print est un nouveau format révisé pour appareils photo numérique, contenant une grande variété d'informations de tournage afin de procurer une impression optimale.

AVIS IMPORTANT : Veuillez lire ce guide avant d'utiliser le logiciel

Il est interdit d'exporter directement ou indirectement, en partie ou en totalité, un logiciel sous licence sans l'accord des autorités dirigeantes concernées.

À propos de ce manuel

Avant d'utiliser l'appareil photo, veuillez lire ce manuel ainsi que les avertissements situés aux pages ii–vi. Pour obtenir plus d'informations sur des sujets spécifiques, veuillez consulter les sources indiquées ci-dessous.

✓ **Questions & réponses concernant l'appareil photo..p. viii**

Vous savez ce que vous voulez faire mais ne savez pas comment on appelle cette opération ? Vous trouverez la réponse dans la section « Questions & réponses concernant l'appareil photo ».

✓ **Détection des pannesp. 109**

Vous rencontrez un problème spécifique avec l'appareil photo ? C'est ici que vous trouverez la réponse.

✓ **Glossairep. 120**

C'est ici que vous trouverez la signification de certains termes techniques.

✓ **Table des matièresp. xi**

La « Table des matières » vous donne un aperçu du manuel. Les principales opérations de l'appareil photo y sont énumérées.

✓ **Messages et affichages d'avertissement p. 116**

Découvrez la signification d'une icône qui clignote ou d'un message d'erreur qui s'affiche.

Cartes mémoire

Les images peuvent être sauvegardées sur des cartes SD, SDHC et SDXC optionnelles (p. 10), appelées « cartes mémoires » dans ce manuel.

Questions & réponses concernant l'appareil photo

Trouver des éléments par tâche.

Configuration de l'appareil photo

Question	Mots-clés	Voir page
Comment dois-je faire pour régler l'horloge de l'appareil ?	Date et heure	14
Comment dois-je faire pour régler l'horloge à l'heure locale lorsque je voyage ?	Décalage horaire	101
Comment dois-je faire pour éviter que l'écran ne s'éteigne automatiquement ?	Extinction automatique	104
Comment dois-je faire pour que l'écran soit plus clair ou plus sombre ?	Luminosité LCD	104
Comment dois-je faire pour empêcher que l'appareil photo n'émette des bips et des clics ?	Volume de l'appareil et du déclencheur	99
	Mode silence	18
Puis-je changer le son du déclencheur ?	Son du déclencheur	99
Que signifient les icônes affichées à l'écran ?	Affichages	4
Quelle est la charge restante de la pile ?	Niveau de la pile	16
Puis-je augmenter la capacité des piles rechargeables Ni-MH ?	Décharger	105
Est-il possible d'ajouter la date et l'heure de prise de vue aux images ?	Cachet date	105

Partage de photos

Question	Mots-clés	Voir page
Puis-je imprimer des photos sur mon imprimante familiale ?	Impression de photos	62

Prise de photos

Question	Mots-clés	Voir page
Comment puis-je éviter les photos floues ?	Mode double stabilisation	17
Comment dois-je faire pour réaliser de bons portraits ?	Détection des visages	31
L'appareil photo peut-il ajuster automatiquement les réglages pour différents types de scènes ?	Mode SR AUTO	15
Puis-je choisir mes propres réglages pour différentes scènes ?	Scènes	21
Comment puis-je m'assurer que mon sujet sourit lorsque je prends une photo ?	Détection sourire	22
Comment puis-je m'assurer que personne n'a cligné des yeux lorsque j'ai pris la photo ?	Détection clignement	32
Puis-je mettre au point en priorité sur le visage de la personne spécifiée ?	Reco. visage	82
Comment dois-je faire pour prendre des photos en gros plan ?	Mode macro (Gros plans)	35
Comment dois-je faire pour éviter que le flash ne se déclenche ?	Mode flash	36
Comment dois-je faire pour éviter que les yeux de mes sujets soient rouges lorsque j'utilise le flash ?		
Comment dois-je faire pour « remplir » les ombres sur des sujets rétroéclairés ?		
Comment dois-je faire pour prendre une série de photos en rafale ?	Mode de prise de vue en continu	40
Comment dois-je faire pour réaliser une photo de groupe où figure également le photographe ?	Mode retardateur	38
Comment dois-je faire pour prendre des photos en mode panoramique ?	Panorama en mouvement	24
Puis-je choisir la vitesse d'obturation et l'ouverture ?	Modes P , S , A , et M	26
Puis-je enregistrer et réutiliser les réglages de l'appareil photo ?	Mode C	30
Comment dois-je faire pour ajuster l'exposition ?	Compensation de l'exposition	44
Comment faire pour conserver un sujet en mouvement dans la mise au point ?	Recherche	82
Comment dois-je faire pour tourner des films ?	Enregistrer des films	57
Comment dois-je faire pour cadrer les photos dans le viseur ?	Touche EVF/LCD	5

Visualisation de photos

Question	Mots-clés	Voir page
Comment dois-je faire pour regarder mes photos ?	Lecture image par image	46
Comment puis-je effacer facilement des photos ?	Le bouton 	20
Comment puis-je sélectionner et supprimer des photos individuelles ou supprimer toutes les photos simultanément ?	Suppression de photos	54
Puis-je agrandir les photos lors de la lecture ?	Zoom lecture	47
Puis-je attribuer aux photos la notation (★) des favoris ?	★ Favoris	47
Comment dois-je faire pour regarder un grand nombre de photos d'un coup ?	Lecture d'images multiples	49
Puis-je créer un livre album à partir de mes photos préférées ?	Création livre album	51
Comment faire pour trouver des photos ?	Recherche photos	53
Puis-je protéger mes photos contre la suppression accidentelle ?	Protéger	92
Puis-je masquer les icônes affichées à l'écran lorsque je regarde mes photos ?	Choix d'un format d'affichage	46
Puis-je sélectionner des photos pour téléchargement vers YouTube™ ?	Téléchargement de photos	89
Puis-sélectionner des photos pour téléchargement vers Facebook ?		

Table des matières

Pour votre sécurité.....	ii
Consignes de sécurité.....	ii
À propos de ce manuel.....	vii
Questions & réponses concernant l'appareil photo.....	viii

Avant que vous commenciez

Introduction.....	1
Symboles et conventions.....	1
Accessoires fournis.....	1
Parties de l'appareil photo.....	2
Affichages de l'appareil photo.....	4
La molette de mode.....	6

Premières étapes

La dragonne et le capuchon d'objectif.....	7
Insertion des piles.....	8
Insertion d'une carte mémoire.....	10
Allumer et éteindre l'appareil photo.....	13
Mode de prise de vue.....	13
Mode lecture.....	13
Configuration de base.....	14

Principes de base des modes photographie et lecture

Prendre des photos en mode SR AUTO (reconnaissance de scène).....	15
Visualisation de photos.....	20

Instructions plus approfondies concernant le mode photographie

Mode de prise de vue.....	21
SR AUTO RECONNAISSANCE SCÈNE.....	21
A AUTO	21
SP SCENES.....	21
PANORAMA PANORAMA LATERAL.....	24
P : PROGRAMME AE.....	26
S : PRIORITE VITESSE.....	27
A : PRIORITE OUVERTURE.....	28
M : MANUEL.....	29
C : MODE PERSONNALISE.....	30
Détection des visages.....	31
Détection clignement.....	32
Verrouillage de la mise au point.....	33
M Modes Macro et Super Macro (gros plans).....	35
⚡ Utilisation du flash (flash intelligent).....	36
⌚ Utilisation du retardateur.....	38
📹 Prise de vue en continu (mode rafale).....	40
📷 Zoom instantané.....	42
📷 Compensation de l'exposition.....	44

Instructions plus approfondies concernant le mode lecture

Options de lecture	46
Zoom lecture	47
★ Favoris : noter les photos	47
Visualisation des informations des photos	48
Lecture d'images multiples	49
Visionnage des panoramas	50
 Création d'un Livre Album	51
Création d'un livre album	51
Visionnage de livres albums	52
Modifier et effacer des livres albums	52
 Recherche Photos	53
 Suppression de photos	54
Suppression d'une photo	54
Suppression de plusieurs photos	55
Suppression de toutes les photos	56











Films



















 Enregistrer des films	57
 Visionner des films	59

Raccordements

Visionner des photos sur une télévision	60
Impression de photos par USB	62
Raccordement de l'appareil photo	62
Impression de photos sélectionnées	62
Impression de la commande d'impression DPOF	63
Création d'une commande d'impression DPOF	65
Visionnement des photos sur un ordinateur	68
Installation du logiciel	68
Raccordement de l'appareil photo	72

Menus

Utilisation des menus : Mode de prise de vue	74
Utilisation du menu F -Mode	74
Options du menu F -Mode	75
 ISO	75
 TAILLE D'IMAGE	76
 FINEPIX COULEUR	77
Utilisation du menu prise de vues	77
Options du menu prise de vues	78
 QUALITE D'IMAGE	79
 BALANCE DES BLANCS	79
 DETAIL	80
 PHOTOMETRIE	81
 MODE AF	81
 RECO. VISAGE	82
 INCREM. IL BKT AE	85
 FLASH	85

Utilisation des menus : Mode lecture	86
Utilisation du menu F -Mode.....	86
Options du menu F -Mode	86
 DIAPORAMA	87
Utilisation du menu lecture	88
Options du menu lecture.....	88
 BALISER TRANSF.	89
 REDUC. YEUX ROUGE	91
 PROTEGER	92
 RECADRER	93
 REDIMENSIONNER	94
 ROTATION IMAGE	95
 MEMO AUDIO	96
 FORMAT IMAGE	97
Le menu de configuration	98
Utilisation du menu de configuration	98
Options du menu de configuration	99
 DECALAGE HOR	101
 FORMATAGE	102
 IMAGE	102
 NUMERO IMAGE	103
 VOL. LECTURE	104
 LUMINOSITE LCD	104
 EXT. AUTO	104
 ZOOM NUM.	104
 DECHARGER (Batteries Ni-MH uniquement)	105
 CACHET DATE	105

Notes techniques

Accessoires optionnels	106
Accessoires de la marque FUJIFILM	107
Prendre soin de l'appareil photo	108

Détection des pannes

Détection des pannes	109
Messages et affichages d'avertissement	116

Annexe



Glossaire	120
Capacité de la carte mémoire	121
Spécifications	122

Mémo

Introduction

Symboles et conventions

Les symboles suivants sont utilisés dans ce manuel :

-  **Attention** : Ces informations doivent être lues avant l'utilisation pour assurer le bon fonctionnement de l'appareil photo.
-  **Remarque** : Points dont il faut tenir compte lors de l'utilisation de l'appareil photo.
-  **Conseil** : Informations supplémentaires qui peuvent être utiles lors de l'utilisation de l'appareil photo.

Les menus ainsi que tout autre texte affiché sur l'écran de l'appareil photo sont indiqués en gras. Dans les illustrations de ce manuel, il se peut que l'affichage de l'écran soit simplifié afin de faciliter l'explication.

Accessoires fournis

Les éléments suivants sont fournis avec l'appareil photo :

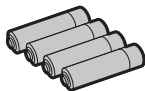

Piles AA alcalines (LR6) (x4)



Câble USB Audio / Vidéo



Dragonne



Capuchon d'objectif





CD-ROM

- Manuel de base

Parties de l'appareil photo

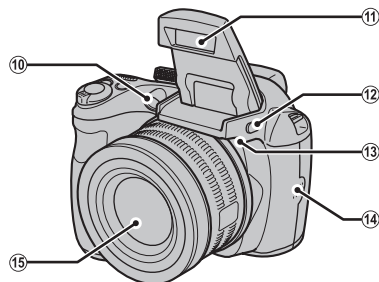
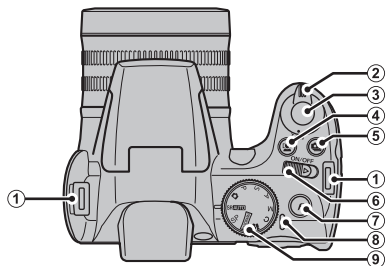
Pour plus d'informations, référez-vous à la page indiquée à droite de chaque élément.



1	Œillet de dragonne.....	7	7	Touche F (mode photo).....	74, 86	11	Flash.....	36
2	Commande de zoom.....	16, 47, 49	8	Témoin lumineux.....	19	12	Touche de sortie du flash.....	36
3	Déclencheur.....	19	9	Molette de mode.....	6	13	Microphone.....	57, 96
4	Touche  (Détection des visages).....	31	10	Illuminateur d'assistance de mise au point automatique.....	34	14	Haut-parleur.....	59, 97
5	Touche  (mode rafale).....	40		Indicateur du retardateur.....	39	15	Objectif.....	13, 122
6	Commutateur ON/OFF	13						

* Les illustrations fournies dans ce manuel sont parfois simplifiées afin d'être plus explicites.

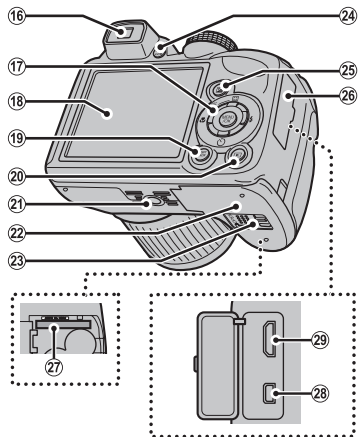

16	Viseur électronique	5	24	Touche EVF/LCD (sélection de l'affichage)	5
17	Touche de sélection (voir ci-dessous)		25	Touche (compensation de l'exposition/informations des photos).....	44, 48
18	Écran.....	4	26	Cache-bornes.....	60, 62, 72
19	Touche DISP (affichage)/ BACK	17, 18, 46	27	Fente pour carte mémoire.....	11
20	Touche (lecture)	20, 46	28	Connecteur du câble USB-A/V	60, 62, 72
21	Fixation du trépied		29	Connecteur HDMI	60
22	Couvercle du compartiment des piles	8			
23	Loquet du compartiment des piles.....	8			

La touche de sélection

Touche de sélection (haut)

Touche (zoom instantané) (p. 42)

Touche (supprimer) (p. 20)

Touche **MENU/OK** (p. 14)

Touche de sélection (gauche)

Touche (macro) (p. 35)

Touche de sélection (droite)

Touche (flash) (p. 36)

Touche de sélection (bas)

Touche (retardateur) (p. 38)

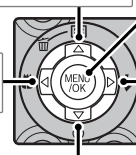

Affichages de l'appareil photo

Les indicateurs suivants peuvent apparaître lors de la prise de vue et de la lecture. Les indicateurs affichés varient en fonction des réglages de l'appareil photo.

■ Prise de vue

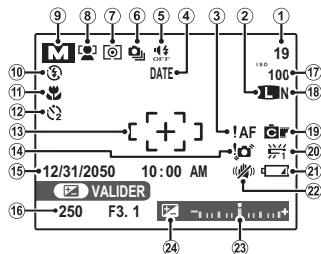

1	Nombre d'images disponibles.....	121	13	Cadre de mise au point.....	81
2	Taille d'image.....	76	14	Avertisseur de flou.....	36, 112, 116
3	Avertissement de mise au point.....	18	15	Date et heure.....	14
4	Cachet date.....	105	16	Vitesse d'obturation et ouverture.....	26
5	Mode silence.....	18	17	Sensibilité.....	75
6	Mode continu.....	40	18	Qualité d'image.....	79
7	Photométrie.....	81	19	FinePix Couleur.....	77
8	Indicateur de détection des visages.....	31	20	Balance des blancs.....	79
9	Mode de prise de vue.....	21	21	Niveau de la pile.....	16
10	Mode flash.....	36	22	Mode double stabilisation.....	17
11	Mode macro (gros plan).....	35	23	Indicateur d'exposition.....	44
12	Indicateur de retardateur.....	38	24	Indicateur de compensation d'exposition.....	44

■ Lecture

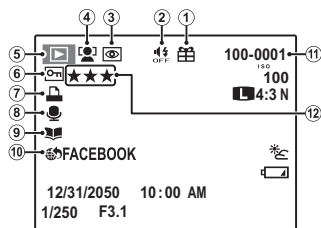

1	Photo prise avec un autre appareil.....	46	6	Image protégée.....	92
2	Indicateur de mode silence.....	18	7	Indicateur d'impression DPOF.....	65
3	Indicateur de correction des yeux rouges.....	91	8	Indicateur de mémo audio.....	96
4	Indicateur de détection des visages.....	31	9	Symbole création livre album.....	51
5	Indicateur de mode lecture.....	20, 46	10	Marquer pour téléchargement vers.....	89
			11	Numéro de l'image.....	103
			12	Notation.....	47

Le viseur électronique (EVF)

Le viseur électronique fournit les mêmes informations que l'écran et peut être utilisé lorsque des conditions de fort éclairage rendent l'écran difficile à voir. Pour basculer entre l'écran et le viseur électronique, appuyez sur la touche **EVF/LCD** (votre sélection demeure active lorsque l'appareil est éteint ou lorsque la molette de mode est tournée sur un autre réglage).

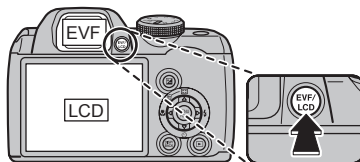

La molette de mode

Pour sélectionner un mode de prise de vue, alignez l'icône de mode avec la marque située à côté de la molette de mode.

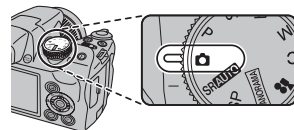

📷 (AUTO) : Un mode simple « viser et photographier » recommandé pour les utilisateurs d'appareils photo numériques débutants (p. 21).

SR AUTO (RECONNAISSANCE SCÈNE) : Un mode simple « viser et photographier » dans lequel l'appareil photo ajuste automatiquement les réglages pour qu'ils soient adaptés à la scène (p. 15).

SP (SCENES) : Permet de choisir une scène adaptée au sujet ou aux conditions de prise de vue et de laisser l'appareil photo faire le reste (p. 21).

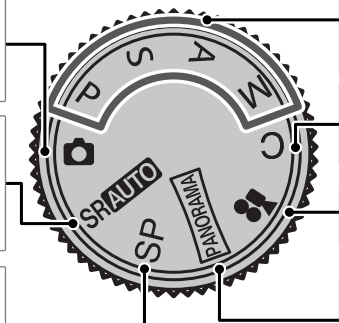

P, S, A, M : Sélectionnez l'un de ces modes pour disposer d'un contrôle total des réglages de l'appareil photo, y-compris l'ouverture (**M** et **A**) et/ou la vitesse d'obturation (**M** et **S**) (p. 26).

C (PERSONNALISE) : Permet de rappeler des réglages mis en mémoire pour les modes **P, S, A,** et **M** (p. 30).

📹 (VIDEO) : Permet d'enregistrer des films avec du son (p. 57).

PANORAMA (PANORAMA LATERAL) : Permet de prendre une série de photos et de les combiner afin de créer un panorama (p. 24).

La dragonne et le capuchon d'objectif

Fixation de la dragonne

Fixez la dragonne aux deux œillets de dragonne tel que représenté ci-dessous.

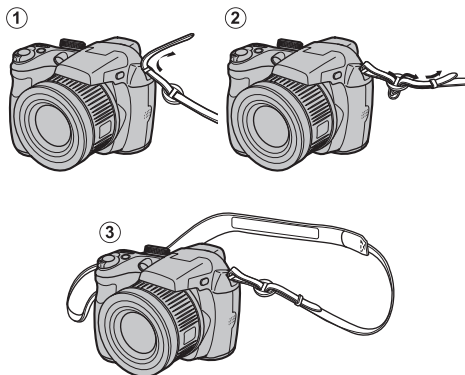

Attention

Pour éviter toute chute de l'appareil photo, assurez-vous que la dragonne est bien attachée.

Le capuchon d'objectif

Attachez le capuchon de l'objectif tel que représenté.

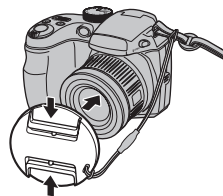

Pour éviter de perdre le capuchon de l'objectif, passez le cordon fourni à travers l'œillet (1) et fixez le capuchon de l'objectif à la dragonne (2).

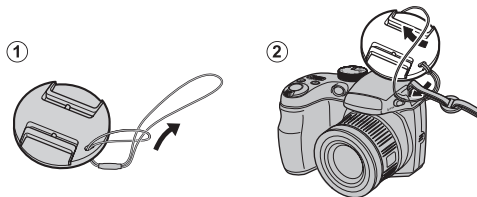

Insertion des piles

L'appareil photo fonctionne avec quatre piles AA alcalines, au lithium, ou quatre piles rechargeables Ni-MH. Une série de quatre piles alcalines est fournie avec l'appareil photo. Insérez les piles dans l'appareil photo tel que décrit ci-dessous.

1 Ouvrez le couvercle du compartiment des piles.

Faites coulisser le loquet du compartiment des piles dans le sens indiqué et ouvrez le couvercle du compartiment des piles.



Remarque

Assurez-vous que l'appareil photo est éteint avant d'ouvrir le couvercle du compartiment des piles.

Précautions

- N'ouvrez pas le couvercle du compartiment des piles lorsque l'appareil photo est allumé. Si vous ne respectez pas cette précaution, vous risquez d'endommager les fichiers images ou les cartes mémoire.
- Ne forcez pas trop lorsque vous manipulez le couvercle du compartiment des piles.

2 Insérez les piles.

Insérez les piles dans le sens indiqué par les repères « + » et « - » situés à l'intérieur du couvercle du compartiment des piles.



Précautions

- Insérez les piles dans le bon sens.
- **N'utilisez jamais de piles dont le boîtier se décolle ou est endommagé et n'utilisez jamais en même temps des piles anciennes et des neuves, des piles ayant des niveaux de charge différents ou des piles de types différents.** Si vous ne respectez pas ces précautions, les piles risquent de fuir ou de surchauffer.
- **N'utilisez jamais de piles au manganèse ou au Ni-Cd.**
- La capacité des piles alcalines varie en fonction du fabricant et chute lorsque la température est inférieure à 10 °C : il est recommandé d'utiliser des piles Ni-MH.
- Les traces de doigts et autres saletés présentes sur les bornes des piles peuvent entraîner une diminution de leur durée de vie.

Boîtier des piles

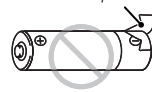

3 Fermez le couvercle du compartiment des piles.

Fermez le couvercle du compartiment des piles et faites-le coulisser jusqu'à ce que le taquet soit en place (vous entendrez un clic).

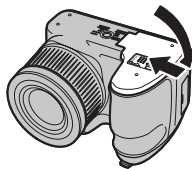

Attention

Ne forcez pas. Si le couvercle du compartiment des piles ne se ferme pas, vérifiez que les piles sont dans le bon sens et réessayez.

Conseil : Utilisation d'un adaptateur CA

L'appareil photo peut être alimenté à l'aide d'un adaptateur CA et d'un coupleur CC en option (vendus séparément).

Choix du type de piles

Après avoir remplacé les piles par des piles d'un autre type, sélectionnez le type de piles en utilisant l'option  **TYPE DE PILE** dans le menu configuration (p. 100) pour vous assurer que le niveau de la pile est affiché correctement et que l'appareil photo ne risque pas de s'éteindre de manière inattendue.

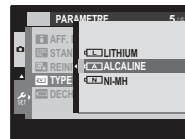

Insertion d'une carte mémoire

L'appareil photo peut sauvegarder les images sur des cartes SD, SDHC et SDXC (vendues séparément).

■ **Cartes mémoires compatibles**

Les cartes mémoire SD, SDHC et SDXC de FUJIFILM et SanDisk ont été homologuées pour une utilisation dans cet appareil photo. Vous trouverez une liste complète des cartes mémoire approuvées à l'adresse http://www.fujifilm.com/products/digital_cameras/index.html. Le fonctionnement n'est pas garanti avec d'autres cartes. L'appareil photo ne peut pas être utilisé avec les cartes **xD-Picture Cards** ou les appareils MultiMediaCard (MMC).

⚠ **Attention**

Les cartes mémoire SD peuvent être verrouillées, ce qui rend impossible le formatage de la carte ou l'enregistrement et la suppression des photos. Avant d'insérer une carte mémoire, faites coulisser la languette de protection en écriture dans la position déverrouillée.

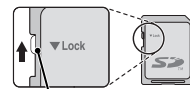

Languette de protection en écriture

■ Insertion d'une carte mémoire

1 Ouvrez le couvercle du compartiment des piles.

← Remarque

Assurez-vous que l'appareil photo est éteint avant d'ouvrir le couvercle du compartiment des piles.



2 Insérez la carte mémoire.

En tenant la carte mémoire dans le sens indiqué ci-dessous, faites-la glisser au fond du logement jusqu'à ce qu'elle s'emboîte.

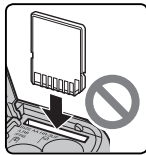
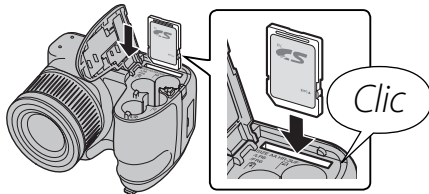

Assurez-vous que la carte est dans le bon sens : ne l'insérez pas en biais et ne forcez pas.

3 Fermez le couvercle du compartiment des piles.

Fermez le couvercle du compartiment des piles et faites-le coulisser jusqu'à ce que le taquet s'emboîte.



● Retrait des cartes mémoire

Après vous être assuré que l'appareil photo est éteint, appuyez sur la carte puis relâchez-la lentement. Vous pouvez maintenant retirer la carte à la main.

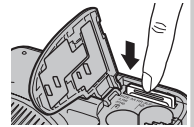

⚠ Précautions

- La carte mémoire peut sauter hors du logement si vous retirez votre doigt juste après avoir appuyé sur la carte.
- Il se peut que les cartes mémoire soient chaudes au toucher après leur retrait de l'appareil photo. Ce phénomène est normal et ne constitue pas un dysfonctionnement.

Précautions

- **N'éteignez pas l'appareil photo et ne retirez pas la carte mémoire pendant le formatage de la carte mémoire ou pendant l'enregistrement ou la suppression de données sur la carte.** Si vous ne respectez pas cette précaution, la carte risque d'être endommagée.
- Formatez les cartes mémoire SD/SDHC/SDXC avant la première utilisation et assurez-vous de formater toutes les cartes mémoire après leur utilisation sur un ordinateur ou un autre appareil. Pour plus d'informations sur le formatage des cartes mémoire, référez-vous à la page 102.
- Les cartes mémoire sont petites et pourraient être avalées : gardez-les hors de portée des enfants. Si un enfant avale une carte mémoire, consultez immédiatement un médecin.
- Les adaptateurs miniSD ou microSD, qui sont plus grands ou plus petits que les dimensions standard d'une carte SD/SDHC/SDXC, risquent de ne pas être éjectés normalement : si la carte n'est pas éjectée, confiez l'appareil photo à un représentant de service agréé. Ne forcez pas pour retirer la carte.
- Ne collez pas d'étiquettes sur les cartes mémoire. Le décollement des étiquettes risque d'entraîner un dysfonctionnement de l'appareil photo.
- L'enregistrement vidéo peut être interrompu avec certains types de cartes mémoire SD/SDHC/SDXC. Utilisez une carte **CLASS10** ou mieux lorsque vous filmez en haute définition.
- Le formatage d'une carte mémoire de l'appareil photo crée un dossier où les photos sont stockées. Ne renommez pas et n'effacez pas ce dossier. N'utilisez pas un ordinateur ou un autre appareil pour éditer, effacer ou renommer les fichiers images. Utilisez toujours l'appareil photo pour supprimer des photos des cartes mémoire : avant d'éditer ou de renommer des fichiers, veuillez les copier sur un ordinateur puis éditez ou renommez les copies, pas les originaux.

Allumer et éteindre l'appareil photo

Mode de prise de vue

Faites glisser le commutateur **ON/OFF** dans le sens indiqué ci-dessous. L'objectif sort automatiquement.

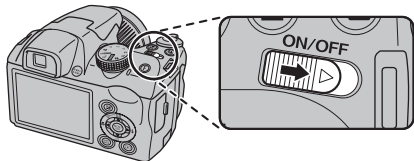

Faites glisser le commutateur **ON/OFF** pour éteindre l'appareil photo.

Conseil : Passage en mode lecture



Appuyez sur la touche  pour lancer la lecture. Appuyez sur le déclencheur à mi-course pour retourner au mode prise de vue.

Précautions

- Assurez-vous d'avoir retiré le capuchon d'objectif avant d'allumer l'appareil.
- Si vous forcez pour empêcher l'objectif de s'allonger, cela pourrait endommager ou provoquer un dysfonctionnement de l'appareil.
- Les photos peuvent être affectées par la présence de traces de doigts et d'autres marques sur l'objectif. Veillez à ce que l'objectif reste propre.
- Le bouton **ON/OFF** ne permet pas de déconnecter complètement l'appareil photo de son alimentation électrique.

Conseil : Extinction automatique

L'appareil photo s'éteint automatiquement si vous ne réalisez aucune opération pendant un délai défini dans le menu

 **EXT. AUTO** (voir page 104). Pour allumer l'appareil photo, utilisez le commutateur **ON/OFF** ou appuyez sur la touche  pendant environ une seconde.

Mode lecture

Pour allumer l'appareil photo et commencer la lecture, appuyez sur la touche  pendant une seconde environ.

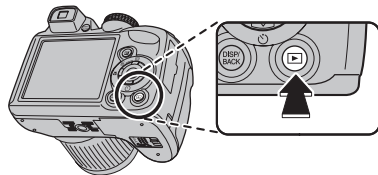

Appuyez de nouveau sur la commande  ou faites glisser l'interrupteur **ON/OFF** pour éteindre l'appareil photo.

Conseil : Passage en mode prise de vue

Pour quitter le mode prise de vue, appuyez à mi-course sur le déclencheur. Appuyez sur la touche  pour revenir à la lecture.

Configuration de base

Une boîte de dialogue de sélection de la langue apparaît la première fois que l'appareil photo est allumé. Configurez l'appareil photo tel que décrit ci-dessous (pour obtenir des informations sur la réinitialisation de l'horloge ou le changement de langue, référez-vous à la page 99).

1 Choisissez une langue.



1.1 Appuyez sur la touche de sélection supérieure ou inférieure pour mettre une langue en surbrillance.



1.2 Appuyez sur **MENU/OK**.



2 Réglez la date et l'heure.



2.1 Appuyez sur la touche de sélection gauche ou droite pour mettre en surbrillance l'année, le mois, le jour, l'heure ou les minutes et appuyez sur la touche de sélection supérieure ou inférieure pour modifier les valeurs. Pour modifier l'ordre dans lequel l'année, le mois et le jour sont affichés, mettez en surbrillance le format de date et appuyez sur la touche de sélection supérieure ou inférieure.



2.2 Appuyez sur **MENU/OK**. Le type de piles s'affiche : si le type diffère de celui qui est inséré dans l'appareil photo, utilisez le menu de configuration option  **TYPE DE PILE** (p. 100) pour spécifier le type correct.



Conseil : L'horloge de l'appareil photo

Si vous retirez les piles pendant une période prolongée, l'horloge de l'appareil photo et le type de pile sont réinitialisés et la boîte de dialogue de sélection de la langue est de nouveau affichée lorsque vous allumez l'appareil photo. Si les piles sont restées dans l'appareil photo pendant environ 10 heures, elles peuvent être retirées pendant environ 24 heures sans que l'horloge, la sélection de la langue et le type de pile ne soient réinitialisés.

Prendre des photos en mode **SR*AUTO*** (reconnaissance de scène)

Cette section décrit comment prendre des photos en mode **SR*AUTO***.

1 Allumez l'appareil photo.

Faites glisser le commutateur **ON/OFF** pour allumer l'appareil photo.

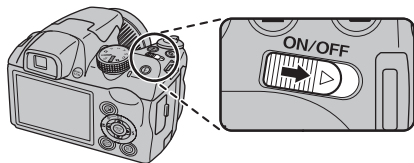

2 Sélectionnez le mode **SR*AUTO***.

Tournez la molette de mode dans la position **SR*AUTO***.

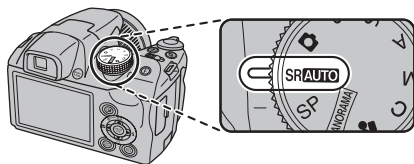

SR*AUTO*

Dans ce mode, l'appareil photo analyse automatiquement la composition et sélectionne une scène en fonction des conditions de prise de vue et du type de sujet :





Scène sélectionnée

- (PORTRAIT) : sujet de portrait humain.
- (PAYSAGE) : paysage naturel ou artificiel.
- (NOCTURNE) : paysage mal éclairé.
- (MACRO) : sujet proche de l'appareil photo.
- (PORTRAIT NOCTURNE) : Sujet de portrait faiblement éclairé.
- (PORTRAIT CONTRE-JOUR) : sujet de portrait à contre-jour.
- (AUTO) est sélectionné si aucun des modes ci-dessus n'est détecté.

3 Vérifiez le niveau des piles.

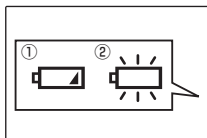
Vérifiez le niveau des piles sur l'écran.



Témoin	Description
PAS D'ICONE	Les piles sont en partie déchargées.
①  (rouge)	Les piles sont faibles. Remplacez-les dès que possible.
②  (clignotant rouge)	Les piles sont épuisées. Éteignez l'appareil photo et remplacez les piles.

Remarque

Il se peut que l'avertissement indiquant que les piles sont épuisées ne soit pas affiché avant l'extinction de l'appareil photo, en particulier si les piles sont réutilisées après avoir été complètement épuisées une fois. La consommation électrique varie fortement d'un mode à l'autre : il se peut que l'avertissement de piles faibles () ne soit pas affiché ou qu'il ne soit affiché que brièvement avant l'extinction de l'appareil photo dans certains modes ou lors de la commutation du mode prise de vue au mode lecture.

4 Cadrez la photo.

Utiliser la commande de zoom pour cadrer la photo sur l'écran.

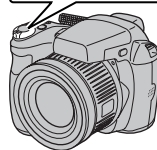
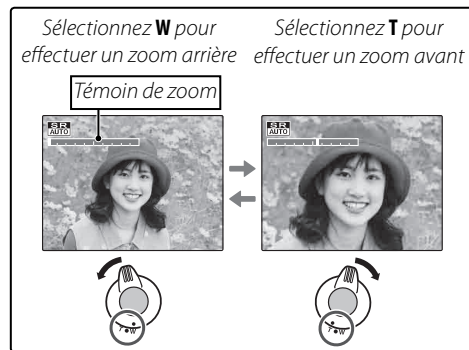

Par défaut, l'appareil photo n'utilise que le zoom optique. Si vous le souhaitez, le zoom numérique (p. 104) peut être utilisé pour zoomer plus encore.

Conseil : Verrouillage de la mise au point

Utilisez le verrouillage de la mise au point (p. 33) pour faire la mise au point sur des sujets qui ne se trouvent pas dans le cadre de mise au point.

Comment tenir l'appareil photo

Tenez bien l'appareil photo avec les deux mains en gardant vos coudes contre votre corps. Si vos mains tremblent ou ne sont pas stables, vous risquez d'obtenir des photos floues.

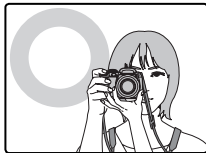

Pour éviter que vos photos ne soient floues ou trop sombres (sous-exposées), ne mettez pas vos doigts et tout autre objet devant l'objectif et le flash.



Informations de prise de vue

Pour choisir les informations de prise de vue et les repères à afficher, appuyez sur la touche **DISP/BACK**.

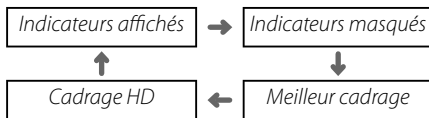

Pour obtenir le meilleur cadrage, positionnez le sujet principal à l'intersection de deux lignes ou alignez l'une des lignes horizontales avec l'horizon. Lorsque le cadrage HD est utilisé, des lignes de rapport hauteur/largeur 16:9 s'affichent pour faciliter le cadrage des prises de vue HD. Utilisez le verrouillage de la mise au point (p. 33) pour faire la mise au point sur des sujets qui ne seront pas au centre du cadre dans la photo finale.

Comment éviter que les photos soient floues

Si le sujet est mal éclairé, vous pouvez réduire le phénomène de flou causé par le tremblement de l'appareil photo en utilisant l'option **DOUBLE STAB** du menu de configuration (p. 100). En mode , le flou dû au déplacement du sujet est aussi réduit (mode double stabilisation).





La sensibilité est augmentée lorsque la double stabilisation est active. Veuillez remarquer que des phénomènes de flou peuvent tout de même apparaître en fonction de la scène. Nous vous recommandons de désactiver le mode de stabilisation lors de l'utilisation d'un trépied.

MODE SILENCE

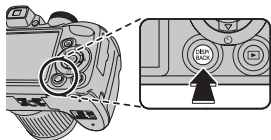
Dans les situations dans lesquelles les bruits ou les lumières de l'appareil photo risquent d'être malvenus, appuyez sur la touche **DISP/BACK** jusqu'à ce que le symbole  apparaisse (veuillez remarquer que le mode silence n'est pas disponible lors de la lecture de films ou de mémos audio).



Le haut-parleur et l'illuminateur d'assistance de mise au point automatique/le témoin du retardateur de l'appareil photo s'éteignent et le volume (p. 99) ne peut pas être ajusté (veuillez remarquer que le témoin d'assistance AF reste allumé lorsque  est sélectionné en mode scène). Pour restaurer le fonctionnement normal, appuyez sur la touche **DISP/BACK** jusqu'à ce que l'icône  ne soit plus affichée.

5 Faites la mise au point.

Appuyer jusqu'à mi-course sur le déclencheur pour faire la mise au point.

**Remarque**

Il est possible que l'objectif émette un son lorsque l'appareil photo fait la mise au point ; ceci est normal. En mode **SR/AUTO**, l'appareil ajuste continuellement la mise au point, ce qui accélère l'épuisement des piles.

Si l'appareil photo arrive à faire la mise au point, il émet deux bips et un témoin lumineux vert s'allume.

Si l'appareil photo n'arrive pas à faire la mise au point, le cadre de mise au point devient rouge, le symbole **!AF** apparaît et le témoin lumineux vert clignote. Changer la composition ou utiliser le verrouillage de mise au point (p. 33).

6 Prenez la photo.

Appuyez doucement mais à fond sur le déclencheur pour prendre la photo.



Conseil : Le déclencheur

Le déclencheur possède deux positions. Lorsque vous appuyez sur le déclencheur à mi-course (①) la mise au point et l'exposition sont réglées : pour prendre la photo, appuyez à fond sur le déclencheur (②).

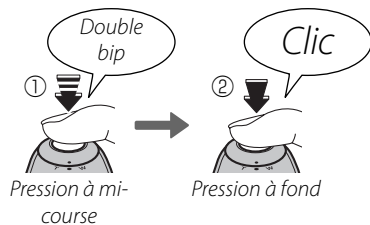

Remarque

Si le sujet est mal éclairé, l'illuminateur d'assistance de mise au point automatique peut s'allumer pour aider à la mise au point (p. 34). Pour obtenir des informations sur l'utilisation du flash dans des conditions de faible éclairage, référez-vous à la page 36.

Le témoin lumineux



Témoin lumineux

Le témoin lumineux indique le statut de l'appareil photo de la manière suivante :

Témoin lumineux	Statut de l'appareil photo
Allumé vert	Mise au point verrouillée.
Clignotant vert	Avertissement de flou, mise au point ou exposition. Vous pouvez prendre une photo.
Clignotant vert et orange	Photos en cours d'enregistrement. Vous pouvez prendre des photos supplémentaires.
Allumé orange	Photos en cours d'enregistrement. Vous ne pouvez pas prendre de photos supplémentaires pour le moment.
Clignotant orange	Le flash est en cours de chargement : le flash ne se déclenche pas lors de la prise de vue.
Clignotant rouge	Erreur d'objectif ou de mémoire (carte mémoire pleine ou non formatée, erreur de formatage ou autre erreur de mémoire).

Conseil : Avertissements

Des avertissements détaillés peuvent apparaître à l'écran. Référez-vous aux pages 116–119 pour plus d'informations.

Visualisation de photos

Les photos peuvent être visualisées à l'écran. Lorsque vous prenez une photo importante, faites une prise de vue test et vérifiez le résultat.

1 Appuyez sur le bouton .

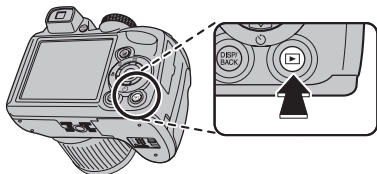

La photo la plus récente apparaît à l'écran.



2 Visionnez d'autres photos.

Appuyez sur la touche de sélection droite pour regarder les photos dans l'ordre dans lequel elles ont été prises et sur la touche de sélection gauche pour les regarder dans le sens inverse.



Appuyez sur le déclencheur pour quitter le mode prise de vue.

Suppression de photos

Pour supprimer la photo actuellement affichée à l'écran, appuyez sur la touche de sélection supérieure () . La boîte de dialogue suivante apparaît.



- Sélectionnez **IMAGE** puis appuyez sur **MENU/OK**.

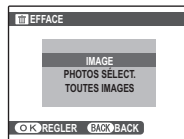

- Pour supprimer la photo, appuyez sur **MENU/OK**.

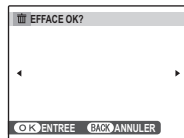

Pour quitter sans supprimer la photo, appuyez sur **DISP/BACK**.

Conseil : Le menu lecture

Vous pouvez également effacer des photos à partir du menu lecture (p. 54).

Mode de prise de vue

Choisissez un mode de prise de vue en fonction de la scène ou du type de sujet. Pour choisir un mode de prise de vue, tournez la molette de mode sur le réglage souhaité (p. 6). Les modes suivants sont disponibles :

SR/AUTO RECONNAISSANCE SCÈNE

L'appareil photo analyse automatiquement la composition et sélectionne le mode de scène approprié en fonction du sujet et des conditions de prise de vue (p. 15).

AUTO

Choisissez ce mode pour réaliser des photos instantanées nettes et claires. C'est le mode recommandé dans la plupart des situations.

SP SCENES

L'appareil photo vous offre un choix de « scènes », chaque scène étant adaptée à des conditions de prise de vue particulières ou à un type de sujet spécifique et pouvant être affectée à la position **SP** de la molette de mode :

- 1 Tournez la molette de mode dans la position **SP**.



- 2 Appuyez sur **MENU/OK** pour afficher le menu de prise de vues.



- 3 Appuyez sur la touche de sélection supérieure ou inférieure pour mettre en surbrillance **SCENES**.



- 4 Appuyez sur la touche de sélection droite pour afficher une liste de scènes.





















- 5 Appuyez sur la touche de sélection supérieure ou inférieure pour mettre en surbrillance une scène.



- 6 Appuyez sur **MENU/OK** pour sélectionner l'option mise en surbrillance.



Jusqu'à ce que le réglage soit modifié tel que décrit ci-dessus, la scène choisie est sélectionnée à chaque fois que la molette de mode est tournée dans la position **SP**.

Scène	Description
 BRACK. ZOOM	L'appareil prend trois photos : une avec le rapport de zoom actuel, une deuxième avec un zoom 1,4x, et une troisième avec un zoom 2x.
 NATUREL & 	Pour avoir de bons résultats avec des sujets en contre-jour ou dans des conditions d'éclairage difficiles. L'appareil prend deux photos, une sans flash et une avec.
 LUM. NATUREL	Permet de capturer la lumière naturelle en intérieur, sous une lumière faible ou dans les endroits où le flash ne peut pas être utilisé.
 PORTRAIT	Choisissez ce mode pour réaliser des portraits aux teintes douces avec des tons chair naturels.
 MODE ENFANT	Choisissez ce mode pour réaliser des portraits de bébés avec des tons chair naturels. Le flash se désactive automatiquement.
 SOURIRE & PHOTO	Le déclencheur est déclenché automatiquement lorsque la détection des visages détecte un visage souriant.
 PAYSAGE	Choisissez ce mode pour réaliser des photos en plein jour nettes et claires de bâtiments et de paysages.
 SPORT	Choisir ce mode pour photographier des sujets en mouvement. La priorité est donnée aux vitesses d'obturation plus rapides.
 NOCTURNE	Choisissez ce mode pour les scènes de crépuscule ou de nuit faiblement éclairées. La sensibilité est augmentée automatiquement pour réduire le flou causé par le tremblement de l'appareil photo.
 NOCT. (TRÉP.)	Choisissez ce mode pour utiliser des vitesses d'obturation lentes lorsque prenez des photos de nuit. Utilisez un trépied pour éviter les flous.
 FEUX ARTIF.	Les vitesses d'obturation lentes sont utilisées pour immortaliser l'explosion de lumière d'un feu d'artifice. Appuyez sur la touche  pour afficher une boîte de dialogue de sélection de vitesse d'obturation et appuyez sur les touches de sélection supérieure et inférieure pour choisir une vitesse d'obturation.
 COUCHER SOL.	Choisissez ce mode pour photographier les couleurs éclatantes des levers et couchers de soleil.
 NEIGE	Choisissez ce mode pour réaliser des photos nettes et claires qui immortalisent la luminosité des scènes dominées par la brillance de la neige.
 PLAGE	Choisissez ce mode pour réaliser des photos nettes et claires qui immortalisent la luminosité des plages illuminées par le soleil.
 SOIRÉE	Permet de capturer l'éclairage d'arrière-plan en intérieur dans des conditions de faible luminosité.
 FLEUR	Choisissez ce mode pour réaliser d'éclatantes photos de fleurs en gros plan. L'appareil photo fait la mise au point dans la gamme macro.
 TEXTE	Permet de prendre des photos claires de textes ou de dessins se trouvant sur des documents imprimés. L'appareil photo fait la mise au point dans la gamme macro.

🔍 Brack. Zoom

À chaque fois que vous appuyez sur le déclencheur, l'appareil photo prend trois photos : une au rapport de zoom actuel avec une taille d'image de **L**, une seconde agrandie 1,4x et recadrée à **M** et une troisième agrandie 2x et recadrée à **S** (les photos ne seront prises que s'il y a suffisamment de mémoire disponible pour trois images). Deux images sont affichées pour montrer les zones qui seront incluses dans les deuxième et troisième photos ; l'image externe montre la zone qui sera enregistrée à un agrandissement de 1,4x, l'image interne montre la zone qui sera enregistrée à un agrandissement de 2x. Appuyez sur la touche de sélection inférieure pour choisir entre le recadrage horizontal ou vertical.

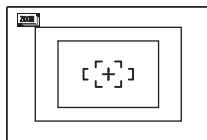

Horizontal

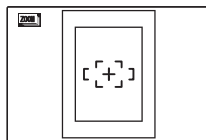

Vertical

⚡ Remarques

- Le zoom numérique ne peut pas être utilisé. Si le zoom numérique est actif lorsque le mode **🔍** est sélectionné, le zoom sera réglé sur la position d'agrandissement optique maximale.
- Les options de prise de vue en rafale sont limitées à **📷** et **NON**.

📷 Naturel & ⚡

Ce mode permet de garantir de bons résultats avec les sujets à contre-jour et dans d'autres situations où l'éclairage est difficile. Avant la prise de vue, sortez le flash ; vous ne pouvez prendre des photos que si le flash est sorti. À chaque fois que vous appuyez sur le déclencheur, l'appareil photo prend deux photos : une photo sans le flash pour conserver la lumière naturelle, suivie immédiatement d'une seconde photo avec le flash. Ne bougez pas l'appareil photo jusqu'à ce que la prise de vue soit terminée.

⚡ Remarques

- Ne pas utiliser dans les endroits où le flash photographique est interdit.
- Uniquement disponible si la mémoire restante est suffisante pour deux photos.
- Le mode rafale n'est pas disponible.

📷 Lum. Naturel

Permet de capturer la lumière naturelle en intérieur, sous une lumière faible ou dans les endroits où le flash ne peut pas être utilisé. Le flash est désactivé et la sensibilité est augmentée pour réduire les flous.

PANORAMA PANORAMA LATERAL

Dans ce mode, vous pouvez prendre jusqu'à trois photos et les assembler pour former un panoramique. L'utilisation d'un pied est recommandée pour vous aider à composer les photos qui se chevauchent.

- 1** Tournez le sélecteur de mode sur **PANORAMA**.



- 2** Appuyez sur **MENU/OK** pour afficher le menu prise de vues.

- 3** Sélectionnez **AUTO** sous **MODE** dans le menu prise de vues (p. 78).

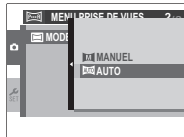

- 4** Appuyez sur la touche de sélection supérieure pour sélectionner une image. Appuyez sur la touche de sélection gauche ou droite pour mettre en surbrillance une direction de panoramique puis appuyez sur **MENU/OK**.

- 5** Prenez une photo. L'exposition et la balance des blancs pour le panoramique sont réglées avec la première photo.



← **Remarque**

L'appareil photo effectue un zoom arrière complet et le zoom se fixe à l'angle le plus large jusqu'à ce que la prise de vue soit terminée.

- 6** Cadrez la photo suivante pour qu'elle se chevauche avec la photo précédente par superposition **+** sur **+** afin qu'elles forment un cercle plein (●). L'appareil photo relâche automatiquement le déclencheur.

Direction de panoramique

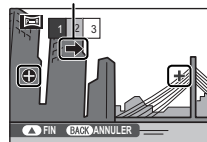

S'affiche après la 1ère photo

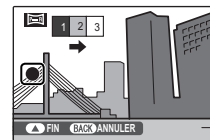

Déclencheur relâché

- 7** Prenez la dernière photo comme décrit à l'étape 6.

← **Remarque**

Pour terminer la prise de vue et créer un panoramique après la première ou la seconde photo, appuyez en haut du sélecteur multidirectionnel après avoir terminé l'étape 5 ou l'étape 6 puis passez à l'étape 8.

- 8** Appuyez sur **MENU/OK** pour sauvegarder la photo.

⚠ Précautions

- Les panoramiques sont créés à partir de plusieurs images. L'appareil photo peut être incapable d'accoler parfaitement des photos ensemble.
- Les résultats escomptés peuvent ne pas être obtenus avec des sujets en mouvement, des sujets proches de l'appareil photo, des sujets invariables comme le ciel ou un champ d'herbe, des sujets perpétuellement en mouvement tels que des vagues ou des chutes d'eau, ou bien des sujets qui subissent de forts changements en pleine lumière. Les panoramiques peuvent être flous si le sujet est faiblement éclairé.

●● Pour de meilleurs résultats

Pour avoir les meilleurs résultats possibles, faire attention de ne pas incliner l'appareil photo vers l'arrière, vers l'avant ou sur les côtés, et essayer de ne pas bouger l'appareil pendant que **+** et **+** sont alignés et qu'ils forment un cercle continu.

●● Impression de panoramiques

En fonction de la taille de la page et de la taille du panoramique, vous pouvez imprimer les panoramiques avec leurs bords rognés ou avec de grandes marges en haut et en bas ou sur les deux côtés.

●● Effectuer des panoramas manuellement

Suivez les étapes ci-dessous si vous n'obtenez pas les résultats escomptés avec **AUTO** sélectionné dans

MODE:

- 1 Sélectionnez **M MANUEL** sous **MODE** dans le menu Prise de vues.
- 2 Sélectionnez un cadrage et prenez la première photo.
- 3 Appuyez sur **MENU/OK** pour afficher un repère contenant un bord de la photo que vous venez de prendre. Réalisez la prise de vue suivante en la cadrant de telle sorte qu'elle chevauche la photo précédente.

Repère

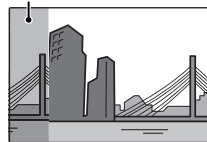

S'affiche après la 1ère photo

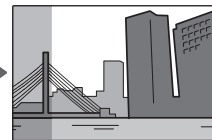

Cadrez la photo suivante

- 4 Prenez la troisième photo en répétant l'étape 3, puis appuyez sur **MENU/OK** pour afficher le panorama terminé.
- 5 Appuyez sur **MENU/OK** pour enregistrer la photo.

P : PROGRAMME AE

Dans ce mode, l'appareil photo règle automatiquement l'exposition. Si vous le souhaitez, vous pouvez choisir différentes combinaisons de vitesses d'obturation qui produiront la même exposition (position programme).

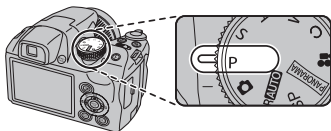

Attention

Si le sujet est en dehors de la plage de mesure de l'appareil photo, les affichages de vitesse d'obturation et d'ouverture indiquent « --- ». Appuyez sur le déclencheur à mi-course pour mesurer à nouveau l'exposition.

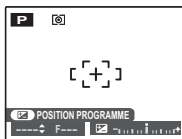

Position programme

Appuyez sur la touche  pour choisir la combinaison de vitesse d'obturation et d'ouverture désirée. Les valeurs différentes de celles qui sont sélectionnées automatiquement par l'appareil photo sont indiquées en jaune. Les valeurs par défaut peuvent être restaurées en soulevant le flash ou en éteignant l'appareil photo. La position programme n'est pas disponible lorsque le flash est sorti.

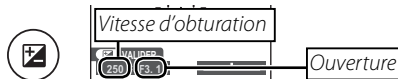

S : PRIORITE VITESSE

Dans ce mode, vous choisissez la vitesse d'obturation alors que l'appareil photo ajuste l'ouverture pour une exposition optimale.

- 1 Tournez la molette de mode dans la position **S**.



- 2 Appuyez sur la touche . La vitesse d'obturation et l'ouverture sont affichées.



- 3 Appuyez sur la touche de sélection supérieure ou inférieure pour choisir la vitesse d'obturation.



- 4 Appuyez sur la touche  pour quitter le mode prise de vue.



- 5 Prenez des photos. Si vous n'obtenez pas l'exposition correcte avec la vitesse d'obturation sélectionnée, l'ouverture sera affichée en rouge si vous appuyez à mi-course sur le déclencheur. Ajustez la vitesse d'obturation jusqu'à ce que vous obteniez l'exposition correcte.

Attention

Si le sujet est en dehors de la plage de mesure de l'appareil photo, l'affichage de l'ouverture indique « --- ». Appuyez sur le déclencheur à mi-course pour mesurer à nouveau l'exposition.

A : PRIORITE OUVERTURE

Dans ce mode, vous choisissez l'ouverture alors que l'appareil photo ajuste la vitesse d'obturation pour une exposition optimale.

- 1** Tournez la molette de mode dans la position **A**.



- 2** Appuyez sur la touche . La vitesse d'obturation et l'ouverture sont affichées.

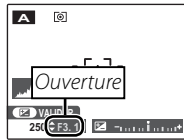

- 3** Appuyez sur la touche de sélection supérieure ou inférieure pour choisir l'ouverture.



- 4** Appuyez sur la touche  pour quitter le mode prise de vue.



- 5** Prenez des photos. Si vous n'obtenez pas l'exposition correcte avec l'ouverture sélectionnée, la vitesse d'obturation sera affichée en rouge si vous appuyez à mi-course sur le déclencheur. Ajustez l'ouverture jusqu'à ce que vous obteniez l'exposition correcte.

Attention

Si le sujet est en dehors de la plage de mesure de l'appareil photo, l'affichage de la vitesse d'obturation indique « --- ». Appuyez sur le déclencheur à mi-course pour mesurer à nouveau l'exposition.

M : MANUEL

Dans ce mode, vous choisissez à la fois la vitesse d'obturation et l'ouverture. Si vous le souhaitez, vous pouvez modifier l'exposition par rapport à la valeur suggérée par l'appareil photo.

- 1 Tournez la molette de mode dans la position **M**.



- 2 Appuyez sur la touche . La vitesse d'obturation et l'ouverture sont affichées.

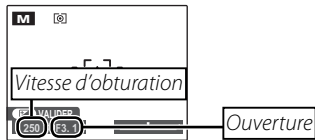

- 3 Appuyez sur la touche de sélection supérieure ou inférieure pour choisir la vitesse d'obturation.



- 4 Appuyez sur la touche de sélection gauche ou droite pour choisir l'ouverture.



- 5 Appuyez sur la touche  pour quitter le mode prise de vue.



- 6 Prenez des photos.

L'indicateur d'exposition



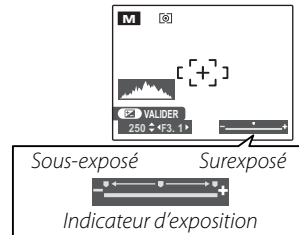





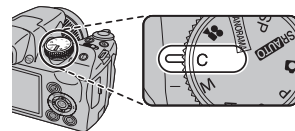







La quantité de sous- ou surexposition de la photo avec les réglages actuels est indiquée par l'indicateur d'exposition. Les photos prises avec l'indicateur à gauche du centre (« - ») seront sous-exposées tandis que les photos prises avec l'indicateur situé à droite du centre (« + ») seront surexposées.



C : MODE PERSONNALISE

Dans les modes **P**, **S**, **A**, et **M**, l'option  **REGLAGE PERSO.** dans le menu de configuration (p. 78) peut être utilisée pour enregistrer les réglages actuels de l'appareil photo et du menu. Ces réglages sont rappelés à chaque fois que vous tournez la molette de mode dans la position **C** (mode personnalisé).



Menu/réglage	Réglages enregistrés
Menu F-mode	 ISO,  TAILLE D'IMAGE,  FINEPIX COULEUR
Menu prise de vues	 QUALITE D'IMAGE,  PHOTOMETRIE,  BALANCE DES BLANCS,  MODE AF,  DETAIL,  FLASH,  INCREM. IL BKT AE,  RECO. VISAGE
Menu de configuration	 IMAGE,  DOUBLE STAB,  TEMOIN AF,  ZOOM NUM.,  MODE EVF/LCD
Autres	Mode de prise de vue (P , S , A ou M), mode de prise de vue en continu, détection des visages, zoom instantané, mode macro, compensation de l'exposition, mode flash, vitesse d'obturation, ouverture, type d'affichage (EVF/LCD), indicateurs/meilleur cadrage

Détection des visages

La fonction de détection des visages permet à l'appareil photo de détecter automatiquement les visages humains et de régler la mise au point et l'exposition pour un visage situé à n'importe quel endroit du cadre pour réaliser des photos où les sujets de portraits se trouvent au premier plan. Choisissez cette fonction pour les photos de groupe (dans le sens horizontal ou vertical) afin d'empêcher que l'appareil photo ne fasse la mise au point sur l'arrière-plan.

1 Activez la détection des visages.

La fonction de détection intelligente des visages est activée et désactivée à chaque enfoncement de la touche  (détection intelligente des visages).

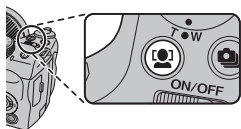

2 Cadrez la photo.

Si un visage est détecté, il est indiqué par une bordure verte. S'il y a plusieurs visages dans le cadre, l'appareil photo sélectionne le visage le plus près du centre : les autres visages sont indiqués par des bordures blanches.



Bordure verte

3 Faites la mise au point.

Appuyez sur le déclencheur à mi-course pour régler la mise au point et l'exposition pour le sujet qui est entouré de la bordure verte.



Attention

Si l'appareil photo ne détecte aucun visage lorsque vous appuyez à mi-course sur le déclencheur (p. 111), il fait la mise au point sur le sujet situé au centre de l'écran et l'effet yeux rouges n'est pas éliminé.

4 Prenez la photo.

Appuyez à fond sur le déclencheur pour prendre la photo.



Attention

Si le sujet bouge lorsque vous appuyez sur le déclencheur, son visage peut ne plus se trouver dans la zone délimitée par la bordure verte lorsque vous prenez la photo. Si le nombre de visages est élevé, le traitement prendra plus de temps.

Détection des visages

La détection des visages est recommandée lorsque vous utilisez le retardateur pour des photos de groupe ou des auto-portraits (p. 38).

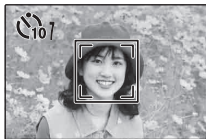

Lors de l'affichage d'une photo prise avec la fonction de détection intelligente des visages, l'appareil photo peut automatiquement sélectionner les visages pour la correction des yeux rouges (p. 91), le zoom de lecture (p. 47), les diaporamas (p. 87), la recherche d'images (p. 53), l'affichage de l'image (p. 102), l'impression (p. 62) et le rognage (p. 93).

Détection clignement

Si une option autre que **NON** est sélectionnée comme valeur de  **IMAGE** (p. 102), un avertissement s'affiche si l'appareil photo détecte des sujets qui pourraient avoir cligné au moment où la photo a été prise. Si **ZOOM (CONTINU)** est sélectionné, il est possible d'appuyer sur le bouton  pour faire un zoom sur ces sujets.

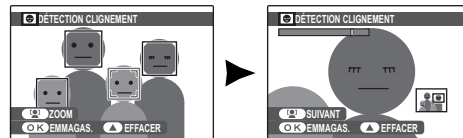

Attention

La détection des clignements ne fonctionne pas si l'appareil photo n'a pas détecté de visages ou lorsque **NON** est sélectionné pour  **IMAGE**.

Conseil : Détection clignement

La détection du clignement peut être activée ou désactivée dans le menu de configuration (p. 100).

Verrouillage de la mise au point

Pour réaliser des photos avec des sujets excentrés :

- 1** Positionnez le sujet dans le cadre de mise au point.



- 2** Faites la mise au point.

Appuyez sur le déclencheur à mi-course pour régler la mise au point et l'exposition. La mise au point et l'exposition demeurent verrouillées pendant que le déclencheur est enfoncé à mi-course (verrouillage AF/AE).



Pression à mi-course



Répétez les étapes 1 et 2 comme vous le souhaitez pour refaire la mise au point avant de prendre la photo.

- 3** Recomposez la photo.

Pour recomposer la photo, maintenez le déclencheur enfoncé à mi-course.



- 4** Prenez la photo.

Appuyez à fond sur le déclencheur pour prendre la photo.



Pression à fond

Mise au point automatique

Bien que l'appareil photo possède un système de mise au point automatique de haute précision, il se peut qu'il ne soit pas en mesure de faire la mise au point sur les sujets dont la liste figure ci-dessous. Si l'appareil photo ne peut pas faire la mise au point en utilisant la mise au point automatique, utilisez le verrouillage de la mise au point (p. 33) pour faire la mise au point sur un autre sujet situé à la même distance puis recomposez la photo.

- Sujets très brillants tels que des miroirs ou des carrosseries de voiture.
- Sujets en mouvement rapide.

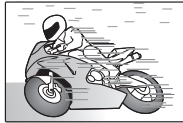

- Sujets photographiés à travers une fenêtre ou un autre objet qui réfléchit la lumière.
- Sujets sombres et sujets qui absorbent la lumière plutôt que de la refléter, comme les cheveux ou la fourrure.
- Sujets sans substance tels que la fumée ou les flammes.
- Sujets qui présentent un faible contraste par rapport à l'arrière-plan (par exemple, sujets dont les vêtements sont de la même couleur que l'arrière-plan).
- Sujets se situant devant ou derrière un objet à fort contraste qui se trouve lui aussi dans le cadre de mise au point (par exemple, sujet photographié sur un fond composé d'éléments très contrastés).

L'illuminateur d'assistance de mise au point automatique

Si le sujet est mal éclairé, l'illuminateur d'assistance de mise au point automatique s'allume afin d'assister l'opération de mise au point si vous appuyez à mi-course sur le déclencheur.

Remarques

- Évitez de diriger l'illuminateur d'assistance de mise au point automatique directement vers les yeux de votre sujet.
- Dans certains cas, il se peut que l'appareil photo ne soit pas en mesure de faire la mise au point avec l'illuminateur d'assistance de mise au point automatique. Si l'appareil photo n'est pas en mesure de faire la mise au point en mode macro (p. 35), essayez d'augmenter la distance par rapport au sujet.

Modes Macro et Super Macro (gros plans)

Pour réaliser des gros plans, appuyez sur la touche de sélection gauche () pour choisir l'une des options macro ci-dessous.

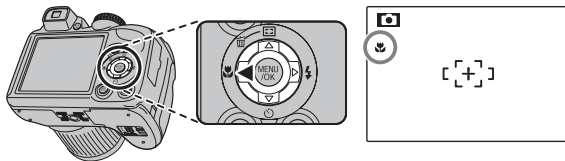

Choisissez entre  (macro),
 (super macro) et **OFF** (non)

Lorsque le mode macro est actif, l'appareil photo fait la mise au point sur les sujets situés près du centre de l'image. Utilisez la commande de zoom pour composer les photos. En mode super macro, vous ne pouvez ni ajuster le zoom optique ni utiliser le flash.

Remarques

- L'usage d'un trépied est recommandé pour éviter les flous causés par le tremblement de l'appareil photo.
- La compensation du flash peut être nécessaire lors de l'utilisation du flash (p. 85).
- L'ombre de l'objectif peut apparaître si le flash est utilisé sur des sujets trop proches. Eloignez-vous quelque peu du sujet ou utilisez le zoom.

⚡ Utilisation du flash (flash intelligent)

Lorsque vous utilisez le flash, le système de *Flash intelligent* de l'appareil photo analyse instantanément la scène sur la base de facteurs tels que la luminosité du sujet, sa position dans le cadre et sa distance par rapport à l'appareil photo. L'intensité et la sensibilité du flash sont ajustées pour garantir que le sujet principal soit correctement exposé tout en préservant les effets d'éclairage de fond ambiant, même pour les scènes faiblement éclairées à l'intérieur. Utilisez le flash lorsque l'éclairage est faible, par exemple lorsque vous prenez des photos de nuit ou à l'intérieur avec un faible éclairage.

1 Relevez le flash.

Appuyez sur la touche de sortie de flash pour relever ce dernier.

● Désactivation du flash



Rabaissez le flash dans les lieux où les photos au flash sont interdites ou pour capturer la lumière naturelle dans des conditions de faible éclairage. Aux vitesses d'obturation lentes,  apparaît pour vous avertir que les images risquent d'être floues, l'utilisation d'un trépied est recommandée.



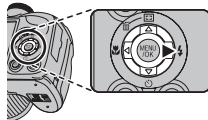

2 Choisissez un mode de flash.

Appuyez sur la touche de sélection droite (⚡). Le mode du flash change à chaque pression de la touche de sélection.



Mode	Description
 (FLASH AUTO)	Le flash se déclenche lorsque c'est nécessaire. C'est le mode recommandé dans la plupart des situations.
 (FLASH FORCE)	Le flash se déclenche à chaque prise de vue. Utilisez ce mode pour les sujets rétroéclairés ou pour obtenir une coloration naturelle lorsque vous prenez des photos en plein jour.
 (SYNCHRO LENTE)	Ce mode permet de capturer à la fois le sujet principal et l'arrière-plan dans des conditions de faible éclairage (veuillez remarquer que les scènes bien éclairées risquent d'être surexposées).

3 Faites la mise au point.

Appuyez sur le déclencheur à mi-course pour faire la mise au point. Si le flash se déclenche, le symbole  est affiché lors de la pression à mi-course du déclencheur. Aux vitesses d'obturation lentes,  apparaît à l'écran pour vous avertir que les images risquent d'être floues. L'utilisation d'un trépied est recommandée.



4 Prenez la photo.

Appuyez à fond sur le déclencheur pour prendre la photo.

Attention





Le flash peut se déclencher plusieurs fois à chaque prise de vue. Ne bougez pas l'appareil photo jusqu'à ce que la prise de vue soit terminée.



Remarque

La zone périphérique d'une image peut apparaître sombre lors de l'utilisation du flash.

Fonction de correction des yeux rouges

Lorsque la détection sujet intelligente est active (p. 31) et **OUI** est sélectionné pour  **REDUC. YEUX ROUGE** dans le menu configuration (p. 91), la réduction des yeux rouges est disponible dans  **AUTO**,  et 



La fonction de correction des yeux rouges minimise l'effet « *yeux rouges* » causé lorsque la lumière du flash est réfléchiée dans la rétine du sujet comme le montre l'illustration de droite.





Utilisation du retardateur

L'appareil dispose d'un retardateur de dix secondes pour permettre au photographe de figurer sur ses photos ainsi qu'un autre de deux secondes pour éviter le flou causé par le mouvement de l'appareil lorsqu'il est déclenché.

1 Réglez le retardateur.

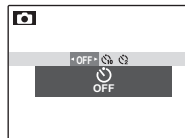
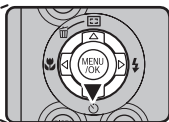
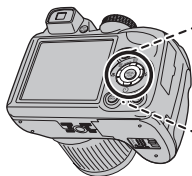
Appuyez sur le sélecteur vers le bas () , puis vers la droite et la gauche pour mettre en surbrillance une option puis appuyez sur **MENU/OK**.



Sélectionnez **OFF**
(pas de retardateur),
 (délai de 10s) ou
 (délai de 2s)

2 Faites la mise au point.

Appuyez sur le déclencheur à mi-course pour faire la mise au point.

Attention

Tenez-vous derrière l'appareil photo lorsque vous utilisez le déclencheur. Si vous vous tenez devant l'objectif, cela peut interférer avec la mise au point et l'exposition.



3 Lancez le retardateur.

Appuyez à fond sur le déclencheur pour lancer le retardateur. L'affichage montre le nombre de secondes qu'il reste avant l'activation du déclencheur. Pour arrêter le retardateur avant que la photo soit prise, appuyez sur **DISP/BACK**.

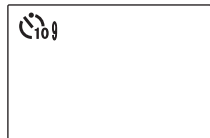

Le témoin du retardateur situé à l'avant de l'appareil photo se met à clignoter juste avant que la photo soit prise. Si vous sélectionnez le retardateur de deux secondes, le témoin du retardateur clignote pendant le décompte du retardateur.

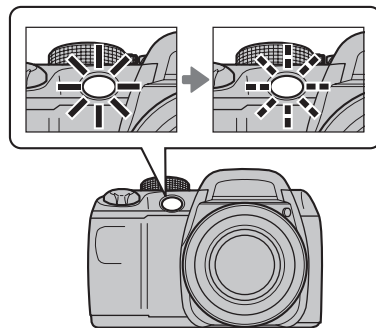

● Détection des visages

Puisqu'elle assure la bonne mise au point des visages des sujets de portrait, la détection des visages (p. 31) est recommandée lorsque vous utilisez le retardateur pour des photos de groupe ou des autoportraits. Pour utiliser le retardateur avec la détection des visages, sélectionnez 10 SEC ou 2 SEC dans le menu retardateur puis appuyez sur le déclencheur à fond pour lancer le retardateur. L'appareil photo détecte les visages pendant le décompte du retardateur et il ajuste la mise au point et l'exposition juste avant l'activation du déclencheur. Faites attention de ne pas bouger avant que la photo soit enregistrée.

☛ Remarque

Le retardateur s'éteint automatiquement une fois la photo prise, lorsqu'un mode de prise de vue différent est sélectionné, lorsque le mode lecture est sélectionné ou lorsque l'appareil photo est éteint.





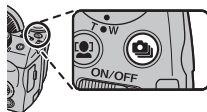

Prise de vue en continu (mode rafale)

Permet de capturer un mouvement en une série de photos.

1 Choisissez un mode de prise de vue en continu.

Appuyez sur la touche  pour afficher les options de prise de vue en rafale. Appuyez sur la touche de sélection ◀ ou ▶ pour mettre en surbrillance l'option de votre choix et appuyez sur **MENU/OK**.



Mode	Description
OFF (NON)	Mode de prise de vue en continu désactivé. Une photo est prise à chaque pression du déclencheur.
 (6 PRE.)	L'appareil photo prend jusqu'à 6 photos pendant que vous appuyez sur le déclencheur.
 (6 DER.)	L'appareil photo prend jusqu'à 40 photos pendant que vous appuyez sur le déclencheur, mais seulement les 6 dernières sont enregistrées.
 POSE LONGUE	L'appareil photo prend des photos lorsque vous appuyez sur le déclencheur. La prise de vue prend fin lorsque vous relâchez le déclencheur ou lorsque la mémoire est pleine.
 (PRE.20)	L'appareil photo prend jusqu'à 20 photos pendant que vous appuyez sur le déclencheur.
 (PRE.40)	L'appareil photo prend jusqu'à 40 photos pendant que vous appuyez sur le déclencheur.
 (BRACKETING AE)	A chaque pression du déclencheur, l'appareil photo prend trois photos : une en utilisant la valeur mesurée pour l'exposition, la deuxième surexposée avec la valeur sélectionnée pour la fonction  INCREM. IL BKT AE dans le menu prise de vues (p. 85), et la troisième sous-exposée avec la même valeur (il se peut que l'appareil photo ne puisse pas utiliser l'incrément de bracketing sélectionné si la valeur de sur- ou sous-exposition dépasse les limites du système de mesure de l'exposition).

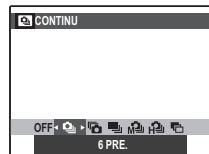

2 Faites la mise au point.

Appuyez sur le déclencheur à mi-course pour faire la mise au point.







3 Prenez la photo.

Les photos sont prises lorsque vous appuyez sur le déclencheur. La prise de vue prend fin lorsque vous relâchez le déclencheur, lorsque la mémoire est pleine ou lorsque vous avez pris le nombre de prises de vue sélectionné.



Remarques

- La mise au point et l'exposition sont déterminées par la première image de chaque série. Le flash se désactive automatiquement ; le mode flash précédemment sélectionné est restauré lorsque la prise de vue en continu est désactivée.
- La vitesse de défilement des images varie en fonction de la vitesse d'obturation.
- Si vous utilisez le retardateur lorsque les fonctions  et  sont sélectionnées, une seule photo est prise lorsque vous appuyez sur le déclencheur.
- Avec le réglage , des lignes blanches peuvent apparaître dans les zones claires de l'image, vous pouvez les éviter en choisissant le mode .
- Le nombre de photos pouvant être enregistrées dépend de la mémoire disponible. La fonction Bracketing est uniquement disponible si la mémoire libre est suffisante pour trois photos. Un délai supplémentaire peut être nécessaire pour l'enregistrement des photos une fois la prise de vue terminée.

Zoom instantané

Avec le zoom instantané, la zone située autour du cadre est visible à l'affichage. Utilisez-le pour cadrer des sujets qui se déplacent de manière aléatoire tels que des enfants, des animaux et des athlètes lors d'épreuves sportives.

1 Positionnez le sujet dans le cadre de mise au point.

Utilisez la commande de zoom pour cadrer le sujet au centre de l'écran.



2 Choisissez un cadre.

Appuyez sur le sélecteur vers le haut () pour parcourir les options de cadrage, comme indiqué ci-dessous.

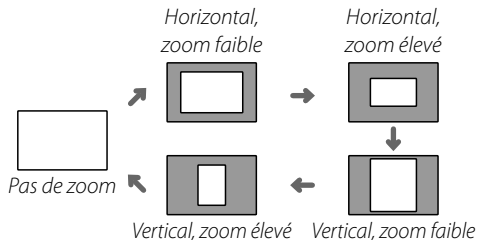
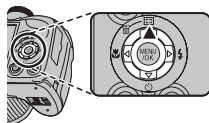

Le cadre est affiché tel que représenté à droite. La composition peut être ajustée en utilisant la commande de zoom.



3 Faites la mise au point et prenez la photo.



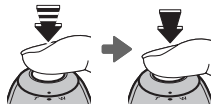

La zone entourée d'un cadre est agrandie pour créer une photo de grandes dimensions.



Conseil : Détection des visages

La fonction de détection des visages ne détecte pas les visages se trouvant en dehors du cadre sélectionné.

Attention

Seul le cadrage horizontal (orientation paysage) est disponible lorsque , ,  ou  est sélectionné pour le mode de prise de vue en continu.

■ Zoom numérique

- 1 Activez le zoom numérique.**
Sélectionnez **OUI** pour l'option  **ZOOM NUM.** dans le menu de configuration (p. 104).
- 2 Choisissez un sujet.**
Cadrez le sujet au centre de l'écran à l'aide du zoom numérique.



- 3 Appuyez sur le sélecteur vers le haut (↑).**
L'appareil photo réalise un zoom au maximum du zoom optique sur la zone qui sera enregistrée en utilisant le zoom numérique indiqué par un cadre situé au centre de l'écran.

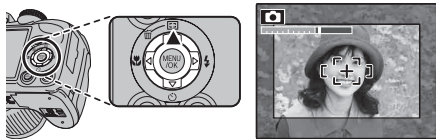

- 4 Cadrez la photo.**
Utilisez la commande de zoom pour choisir la zone qui sera comprise dans la photo finale.

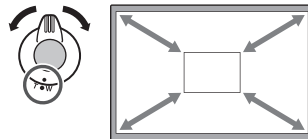

- 5 Faites la mise au point et prenez la photo.**
La zone entourée d'un cadre est agrandie pour créer une photo de grandes dimensions.

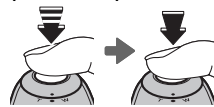

-  **Attention**
Les photos prises avec le zoom instantané sont de moins bonne qualité que les photos prises avec le zoom normal.

Compensation de l'exposition

Utilisez la compensation de l'exposition lorsque vous photographiez des sujets très clairs, très sombres ou fortement contrastés.

- 1 Appuyez sur la touche .**
L'indicateur d'exposition apparaît.

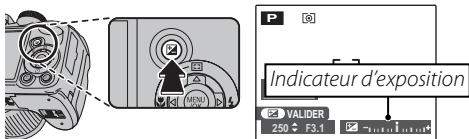

- 2 Choisissez une valeur.**
Appuyez sur la touche de sélection gauche ou droite. L'effet est visible à l'écran.

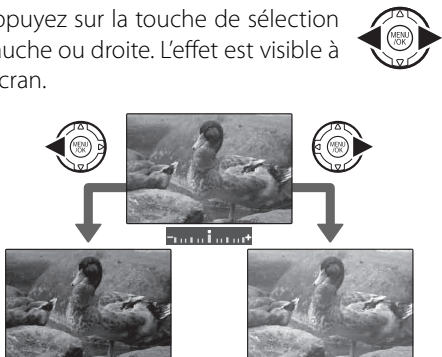

Choisissez des valeurs négatives pour réduire l'exposition (le signe « - » devient jaune)

Choisissez des valeurs positives pour augmenter l'exposition (le signe « + » devient jaune)

- 3 Revenez au mode prise de vue.**
Appuyez sur la touche  pour revenir au mode prise de vue.
- 4 Prenez des photos.**

Remarque

Une icône  et un indicateur d'exposition apparaissent aux réglages autres que ± 0 . La compensation d'exposition n'est pas réinitialisée lorsque l'appareil photo est éteint. Pour restaurer la commande d'exposition normale, choisissez une valeur de ± 0 .

●● Choix d'une valeur de compensation de l'exposition

- **Sujets rétroéclairés** : choisissez des valeurs entre $+2/3$ EV et $+12/3$ EV (pour obtenir une explication du terme « EV », référez-vous au glossaire situé à la page 120)
- **Sujets à forte réflectivité ou scènes très claires** (ex : champs de neige) : $+1$ EV
- **Scènes principalement composées de ciel** : $+1$ EV
- **Sujets éclairés par des spots** (en particulier s'ils sont photographiés sur un fond sombre) : $-2/3$ EV
- **Sujets à faible réflectivité** (pins ou feuillage de couleur sombre) : $-2/3$ EV



Options de lecture

Appuyez sur le bouton  pour afficher l'image la plus récente sur le moniteur.

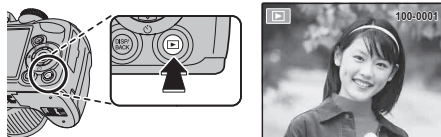

Appuyez sur la touche de sélection droite pour regarder les photos dans l'ordre dans lequel elles ont été prises et sur la touche de sélection gauche pour les regarder dans le sens inverse. Maintenez la touche de sélection enfoncée pour faire défiler rapidement les photos jusqu'à celle de votre choix.



● Choix d'un format d'affichage

Appuyez sur la touche **DISP/BACK** pour faire défiler les formats d'affichage de lecture tel que représenté ci-dessous.

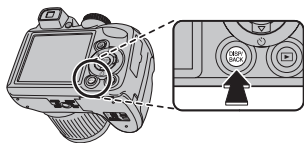

Info activé



Info désactivé



Favoris
(p. 47)

☛ Remarque

Les photos prises avec d'autres appareils photo sont indiquées par une icône  (« Photo prise avec un autre appareil ») pendant la lecture.

Zoom lecture

Sélectionnez **T** pour réaliser un zoom avant sur les photos affichées lors de la lecture image par image : sélectionnez **W** pour effectuer un zoom arrière. Lorsque la photo est agrandie, la touche de sélection peut être utilisée pour voir des zones de la photo qui ne sont pas visibles à l'écran.

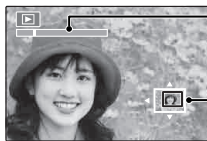

Témoin de zoom



La fenêtre de navigation montre une partie de l'image actuellement affichée à l'écran

Appuyez sur **DISP/BACK** pour quitter le zoom.

Remarque

Le facteur de zoom maximal dépend de la taille de l'image. La lecture avec zoom n'est pas disponible pour les copies recadrées ou redimensionnées dont la taille est inférieure ou égale à 640.

Détection des visages

Les photos prises avec la fonction de détection des visages (p. 31) sont indiquées par une icône . Appuyez sur la touche  pour agrandir le sujet sélectionné avec la fonction de détection des visages. Vous pouvez ensuite utiliser la commande de zoom pour agrandir et réduire la photo.



★ Favoris : noter les photos

Pour noter la photo actuellement affichée en plein-écran, appuyez sur **DISP/BACK** puis sur la touche de sélection supérieure et inférieure pour sélectionner une étoile de zéro à cinq.

Conseil : Favoris

Vous pouvez utiliser les notations pour la recherche d'images (p. 53).

Visualisation des informations des photos

Pour visualiser ou masquer les informations des photos énumérées ci-dessous lors de la lecture image par image, appuyez sur .

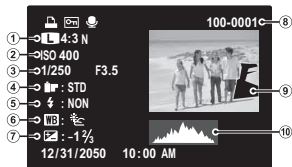
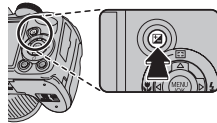

- ① Qualité et taille d'image, ② Sensibilité,
- ③ Vitesse d'obturation/ouverture, ④ FinePix Couleur,
- ⑤ Mode flash, ⑥ Balance des blancs,
- ⑦ Compensation de l'exposition, ⑧ Numéro d'image,
- ⑨ Photo (les zones surexposées clignotent),
- ⑩ Histogramme

Histogrammes

Les histogrammes représentent la répartition des tonalités dans l'image. La luminosité est représentée sur l'axe horizontal et le nombre de pixels sur l'axe vertical.

Exposition optimale : Les pixels sont répartis en une courbe régulière sur toute la gamme des tonalités.



Surexposé : les pixels sont regroupés sur le côté droit du graphique.



Sous-exposé : les pixels sont regroupés sur le côté gauche du graphique.



Lecture d'images multiples

Pour changer le nombre d'images affichées pendant la lecture, sélectionnez **W**.



Sélectionnez **W** pour augmenter le nombre d'images affichées à une image avec la précédente et la suivante, deux, neuf et cent.

Sélectionnez **T** pour réduire le nombre de photos affichées.



Utilisez la touche de sélection pour mettre en surbrillance les photos et appuyez sur **MENU/OK** pour visualiser l'image mise en surbrillance toute entière. Dans les affichages neuf et cent images, appuyez sur la touche de sélection supérieure ou inférieure pour voir plus de photos.

Conseil : Affichage de deux images

L'affichage de deux images permet de comparer les photos prises en mode .



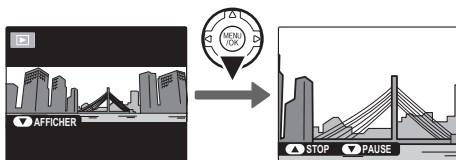

Visionnage des panoramas

Pour visionner un panorama, activez l'affichage image par image, puis appuyez sur la touche de sélection inférieure.



Les opérations suivantes peuvent être réalisées pendant la lecture :

Opération	Touche	Description
Démarrage/ interruption de la lecture		Appuyez sur la touche de sélection inférieure pour lancer la lecture. Appuyez de nouveau pour interrompre la lecture.
Fin de la lecture		Appuyez sur la touche de sélection supérieure pour terminer la lecture.

Création d'un Livre Album

Créer des albums à partir de vos photos préférées.

Création d'un livre album

1 Sélectionnez  **CREA LIVRE ALBUM** dans le menu lecture.

2 Mettez **NOUVEL ALBUM** en surbrillance.



3 Appuyez sur **MENU/OK** pour afficher la boîte de dialogue du nouvel album.



4 Choisissez les photos pour le nouvel album.



- **CHOISIR PARMIS TOUTES** : Permet de choisir entre toutes les photos disponibles.
- **CHOISIR RECH. PHOTOS** : Permet de choisir à partir des photos satisfaisant aux conditions de recherche (p. 53).

Remarque

Ni les photos de format **640** ou plus petit, ni les vidéos ne peuvent être sélectionnées dans un livre album.

5 Faites défiler les photos et appuyez sur la touche de sélection supérieure pour sélectionner ou désélectionner la photo actuelle et l'inclure dans l'album. Pour afficher la photo actuelle sur la couverture, appuyez sur la touche de sélection inférieure.

Remarque

La première photo automatiquement sélectionnée devient la photo de couverture. Appuyez sur la touche de sélection inférieure pour sélectionner une photo différente pour la couverture.

6 Appuyez sur **MENU/OK** pour sortir lorsque l'album est terminé.



7 Mettez **TERMINER LIVRE ALBUM** en surbrillance.



Remarque

Choisissez **SELECTIONNER TOUT** pour sélectionner toutes les photos, ou toutes les photos satisfaisant aux conditions de recherche spécifiées pour l'album.

8 Appuyez sur **MENU/OK**. Le nouvel album sera ajouté à la liste dans le menu de création de livre album.



 **Précautions**

- Les livres albums peuvent contenir jusqu'à 300 photos.
- Les albums ne contenant aucune photo sont automatiquement effacés.

 **Livres albums**

Vous pouvez copier les albums sur un ordinateur avec le logiciel MyFinePix Studio fourni.

Visionnage de livres albums

Mettez un album en surbrillance dans le menu de l'aide album et appuyez sur **MENU/OK** pour afficher l'album, puis appuyez sur la touche de sélection gauche et droite pour faire défiler les photos. Appuyez sur **DISP/BACK** pour revenir au menu de l'aide album.

Modifier et effacer des livres albums

- 1** Affichez le livre album et appuyez sur **MENU/OK** pour visualiser les options d'édition de l'album. 
- 2** Choisissez parmi les options suivantes :
 - **MODIFIER** : Permet de modifier l'album comme décrit à la rubrique « Création d'un livre album » à la page 51.
 - **EFFACER** : Permet d'effacer le livre album actuel.
- 3** Suivez les instructions à l'écran.



Recherche Photos

Cette fonction permet de chercher des photos par date, sujet, scène, type de fichier et notation.

- 1 Sélectionner  **RECHERCHE PHOTOS** dans le menu de lecture.
- 2 Mettez en surbrillance l'une des options suivantes et appuyez sur **MENU/OK** :

Option	Description
PAR DATE	Trouve toutes les photos prises à une date sélectionnée.
PAR VISAGE	Trouve toutes les photos basées sur des informations de visage spécifiées.
PAR ★ FAVORIS	Trouve toutes les photos avec une note spécifiée (p. 47).
PAR SCENE	Trouve toutes les photos correspondant à une scène sélectionnée.
PAR TYPE DE DONNEES	Trouve toutes les images fixes ou tous les films.
REPERE POUR TELECH.	Trouve toutes les photos sélectionnées pour téléchargement vers une destination spécifique (p.89).

- 3 Sélectionnez une condition de recherche. Seules les photos satisfaisant à la condition de recherche s'affichent. Pour supprimer ou protéger les photos sélectionnées ou pour visionner les photos sélectionnées sous forme de diaporama, appuyez sur **MENU/OK** et choisissez l'une des options suivantes :

Option	Voir page
 EFFACE	54
 PROTEGER	92
 DIAPORAMA	87

- 4 Pour terminer la recherche, sélectionnez **QUITTER RECHERCHE**.

Suppression de photos

Dans le menu Lecture, vous pouvez sélectionner et supprimer des photos individuelles ou supprimer toutes les photos simultanément. *Notez que les photos supprimées ne peuvent pas être récupérées. Copiez les photos importantes sur un ordinateur ou un autre dispositif de stockage avant d'aller plus loin.*

Appuyez sur le bouton **MENU/OK** pour afficher le menu Lecture, puis sélectionnez la méthode souhaitée pour supprimer des photos à partir de l'écran

EFFACE.

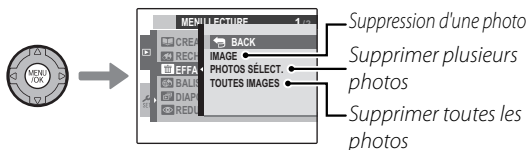

Suppression d'une photo

Appuyez sur ◀ ou ▶ pour sélectionner l'image souhaitée, puis appuyez sur le bouton **MENU/OK** pour supprimer la photo affichée.

Conseils

- La photo est supprimée lorsque le bouton **MENU/OK** est activé, faites donc attention à ne pas supprimer involontairement des photos.
- Une pression répétée sur le bouton **MENU/OK** supprime les photos consécutives. Appuyez sur ◀ ou ▶ pour sélectionner l'image à supprimer avant d'appuyer sur le bouton **MENU/OK**.

Suppression de plusieurs photos

Toutes les photos marquées par une coche peuvent être supprimées simultanément.



Conseils

Les photos sélectionnées pour une commande d'impression DPOF et les photos protégées sont repérées par .

1 Sélectionnez chaque photo à supprimer et appuyez sur le bouton **MENU/OK**.



- Chaque photo sera marquée par une coche .
- Appuyez de nouveau sur le bouton **MENU/OK** pour enlever la coche.



2 Après avoir sélectionné toutes les photos à supprimer, appuyez sur le bouton **DISP/BACK**.



Un écran de confirmation s'affiche.

3 Sélectionnez **OK** et appuyez sur le bouton **MENU/OK** pour supprimer les photos sélectionnées.



Suppression de toutes les photos

Vous pouvez effacer toutes les images.

Conseils

- Vous pouvez appuyer sur le bouton **DISP/BACK** pour annuler la suppression, cependant les photos qui ont été supprimées avant que vous appuyiez sur le bouton **DISP/BACK** ne peuvent pas être récupérées.
- Les photos protégées ne peuvent pas être supprimées. Désactivez la protection de toutes les photos à supprimer (p. 92).
- Un message s'affiche si vous essayez de supprimer des photos qui ont été sélectionnées pour une commande d'impression DPOF. Pour supprimer les photos, appuyez sur la touche **MENU/OK**.

Enregistrer des films

Tournez des films courts à 30 images par seconde. Le son est enregistré par le biais du micro intégré : ne couvrez pas le micro pendant l'enregistrement .

- 1 Tournez la molette de mode dans la position  (mode vidéo).



Le temps disponible est affiché à l'écran

- 2 Appuyez sur la touche **F** et sélectionnez une taille d'image depuis le menu  **QUALITE**. Sélectionnez **HD 1280** (1280 x 720) pour obtenir un format 16 : 9 (Haute Définition), **640** (640 x 480) pour enregistrer des vidéos de définition standard ou **320** (320 x 240) pour réaliser des vidéos plus longues. Appuyez sur **DISP/BACK** pour quitter le mode vidéo.

- 3 Appuyez sur **MENU/OK** et sélectionnez  **MODE AF**.

-  **CENTRE** : L'appareil photo fait la mise au point sur le sujet au centre de l'écran.
-  **CONTINU** : Utilisez cette option lors d'une prise de vue portant sur un sujet en mouvement. L'appareil photo fait une mise au point continue sur le sujet à mesure de son déplacement dans le cadre AF.

- 4 Appuyez sur **DISP/BACK**. L'appareil photo revient à l'écran d'enregistrement de films.

Pour effectuer un zoom pendant l'enregistrement d'un film

Le zoom peut être utilisé pendant l'enregistrement d'un film.

Dans le menu de configuration, sélectionnez **D1 NUMERIQUE** ou **Opt OPTIQUE** (p. 100).

D1 NUMERIQUE : La qualité de l'image peut être réduite lorsque le zoom est utilisé.

Opt OPTIQUE : Le son de l'appareil photo réalisant le zoom risque d'être audible lors de la lecture du film.

Comment éviter que les photos soient floues

Si le sujet est mal éclairé, vous pouvez réduire le phénomène de flou causé par le tremblement de l'appareil photo en utilisant l'option  **DOUBLE STAB** du menu de configuration (p. 100).

La sensibilité est augmentée lorsque la double stabilisation est active. Veuillez remarquer que des phénomènes de flou peuvent tout de même apparaître en fonction de la scène. Nous vous recommandons de désactiver le mode de stabilisation lors de l'utilisation d'un trépied.

- 5** Appuyez à fond sur le déclencheur pour commencer l'enregistrement.



Remarque

L'exposition et la balance des blancs sont ajustées automatiquement pendant l'enregistrement. La couleur et la luminosité de l'image peuvent varier de celles qui sont affichées avant que l'enregistrement commence.

Conseil

Vous n'avez pas besoin de maintenir le déclencheur enfoncé pendant l'enregistrement.

- 6** Appuyez sur le déclencheur à mi-course pour arrêter l'enregistrement. L'enregistrement se termine automatiquement lorsque le film atteint la longueur maximale ou lorsque la mémoire est pleine.



Attention

Le témoin lumineux s'allume pendant l'enregistrement de films. N'ouvrez pas le compartiment des piles pendant la prise de vue ou lorsque le témoin lumineux est allumé. La lecture du film pourrait devenir impossible.

Remarques

- Des bandes verticales ou horizontales peuvent apparaître sur les films contenant des sujets très lumineux. Ce phénomène est normal et ne constitue pas un dysfonctionnement.
- L'option **MODE EVF/LCD** du menu de configuration est fixée à **30 i/s** en mode vidéo.
- L'enregistrement prolongé de vidéos ou l'utilisation de l'appareil dans des températures ambiantes élevées peuvent faire chauffer celui-ci. Ceci est normal et n'indique pas un dysfonctionnement.

► Visionner des films

Pendant la lecture (p. 46), les films sont affichés à l'écran tel que représenté à droite. Les opérations suivantes peuvent être effectuées pendant l'affichage d'un film :

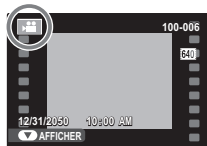

La progression est affichée à l'écran pendant la lecture.

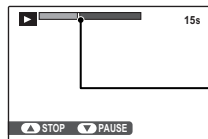

Barre de progression

Opération	Description
Lancer la lecture/mettre en pause	Appuyez sur la touche de sélection inférieure pour lancer la lecture. Appuyez de nouveau pour mettre en pause.
Mettre fin à la lecture/effacer	Appuyez sur la touche de sélection supérieure pour mettre fin à la lecture. Si la lecture n'est pas en cours, la pression de la touche de sélection supérieure efface le film actuel.
Avancer/revenir en arrière	Appuyez sur la touche de sélection droite pour avancer et sur la touche de sélection gauche pour revenir en arrière. Si la lecture est en pause, la film avancera ou reviendra en arrière d'une image à chaque pression de la touche de sélection.
Ajuster le volume	Appuyez sur MENU/OK pour faire une pause dans la lecture et afficher les commandes de volume. Appuyez sur la touche de sélection supérieure ou inférieure pour ajuster le volume : appuyez de nouveau sur MENU/OK pour régler le volume.

📖 Conseil : Visionner des films sur un ordinateur

Copiez les films sur l'ordinateur avant de les visionner.

⚠ Attention

Ne couvrez pas le haut-parleur pendant la lecture.

Visionner des photos sur une télévision

Connecter l'appareil photo à une télévision pour montrer des photos à un groupe.

- 1 Éteindre l'appareil photo.
- 2 Connecter le câble USB-A/V comme illustré ci-dessous.

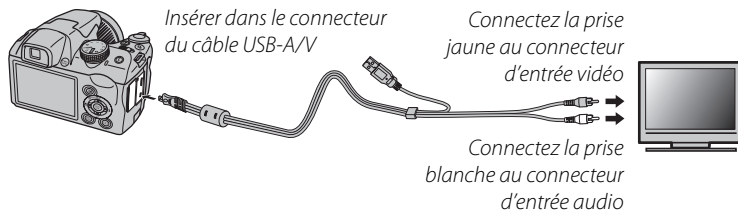

HDMI

Un câble HDMI (disponible auprès de fournisseurs tiers, p. 125) peut être utilisé pour connecter l'appareil photo à des appareils Haute Définition (HD) (lecture uniquement). Le câble USB ne peut pas être utilisé lorsqu'un câble HDMI est connecté.

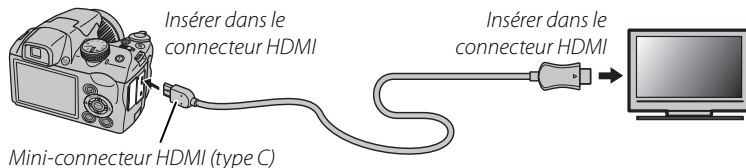

- 3 Régler la télévision sur la chaîne d'entrée de la vidéo ou HDMI. Se reporter à la documentation fournie avec le téléviseur pour avoir plus de détails.
- 4 Appuyez sur la touche  pendant environ une seconde pour allumer l'appareil photo. L'écran de l'appareil photo s'éteint et les photos et films sont lus sur la télévision. Veuillez remarquer que les commandes de volume de l'appareil photo n'ont aucun effet sur les sons reproduits par la télévision : utilisez les commandes de volume de la télévision pour régler le volume.

 **Remarque**

La qualité de l'image diminue lors de la lecture de films.

 **Attention**

Lors du raccordement du câble, assurez-vous que les connecteurs sont bien insérés.

Impression de photos par USB

Si l'imprimante supporte la fonction PictBridge, l'appareil photo peut être connecté directement à l'imprimante et les photos peuvent être imprimées sans devoir d'abord être copiées sur un ordinateur. Veuillez remarquer que, selon le modèle de l'imprimante, il se peut que les fonctions décrites ci-dessous ne soient pas toutes supportées.



Raccordement de l'appareil photo

- 1 Connectez le câble USB-A/V fourni comme indiqué et allumez l'imprimante.

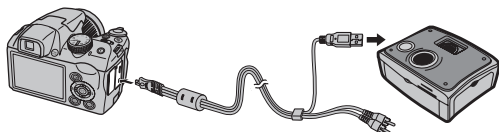

- 2 Appuyez sur la touche pendant environ une seconde pour allumer l'appareil photo. **USB** apparaît sur l'écran, suivi de l'écran PictBridge représenté à droite ci-dessous.

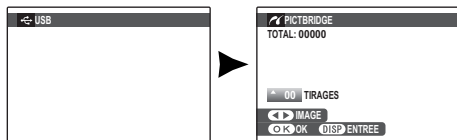

Impression de photos sélectionnées

- 1 Appuyez sur la touche de sélection gauche ou droite pour afficher une photo que vous souhaitez imprimer.
- 2 Appuyez sur la touche de sélection supérieure ou inférieure pour choisir le nombre de copies (jusqu'à 99).
- 3 Répétez les étapes 1-2 pour sélectionner d'autres photos. Appuyez sur **MENU/OK** pour afficher une boîte de dialogue de confirmation une fois que les réglages sont terminés.



- 4 Appuyez sur **MENU/OK** pour lancer l'impression.

Conseil : Impression de la date d'enregistrement

Pour imprimer la date d'enregistrement sur des photos, appuyez sur **DISP/BACK** aux étapes 1–2 pour afficher le menu PictBridge (référez-vous à la section « Impression de la commande d'impression DPOF » ci-dessous). Appuyez sur la touche de sélection supérieure ou inférieure pour mettre en surbrillance **IMPRES. DATE** et appuyez sur **MENU/OK** pour revenir à l'écran PictBridge (pour imprimer des photos sans la date d'enregistrement, sélectionnez **IMPRES. SANS DATE**).

Remarque

Si aucune photo n'est sélectionnée lorsque vous appuyez sur la touche **MENU/OK**, l'appareil photo imprime une copie de la photo en cours.

Impression de la commande d'impression DPOF

Pour imprimer la commande d'impression créée à l'aide de la fonction **IMPRESSIION (DPOF)** dans le menu lecture **F-mode** (p. 86) :

- 1 Dans l'écran PictBridge, appuyez sur **DISP/BACK** pour ouvrir le menu PictBridge.

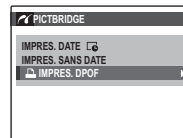

- 2 Appuyez sur la touche de sélection supérieure ou inférieure pour mettre en surbrillance **IMPRES. DPOF**.



- 3 Appuyez sur **MENU/OK** pour afficher une boîte de dialogue de confirmation.

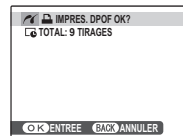

4 Appuyez sur **MENU/OK** pour lancer l'impression.



Pendant l'impression

Le message représenté à droite apparaît pendant l'impression. Appuyez sur **DISP/BACK** pour annuler avant que toutes les photos ne soient imprimées (en fonction de l'imprimante, il se peut que l'impression se termine avant que la photo en cours ne soit imprimée).

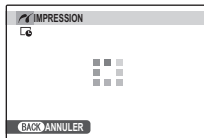

Si l'impression est interrompue, appuyez sur  pour éteindre l'appareil photo et le rallumer.

Déconnexion de l'appareil photo

Assurez-vous que le message « IMPRESSION » n'est pas affiché à l'écran et éteignez l'appareil photo. Débranchez le câble USB.

Remarques

- Imprimez les photos à partir d'une carte mémoire qui a été formatée dans l'appareil photo.
- Si l'imprimante ne supporte pas l'impression de la date, l'option **IMPRES. DATE**  n'est pas disponible dans le menu PictBridge et la date n'est pas imprimée sur les photos dans la commande d'impression DPOF.
- Lorsque vous imprimez des photos directement via la connexion USB, la sélection de la taille du papier, de la qualité d'impression et de la bordure se fait à partir de l'imprimante.

Création d'une commande d'impression DPOF

L'option **IMPRESSION (DPOF)** dans le menu lecture **F**-mode peut être utilisée pour créer une « commande d'impression » numérique pour les imprimantes compatibles PictBridge (p. 62) ou les appareils qui supportent la fonction DPOF.

DPOF

DPOF (Digital Print Order Format) est un standard qui permet d'imprimer des photos à partir de « commandes d'impression » stockées sur une carte mémoire. Les informations comprises dans la commande incluent les photos à imprimer, la date d'impression, ainsi que le nombre de copies de chaque photo.



■ AVEC DATE / SANS DATE

Pour modifier la commande d'impression DPOF, sélectionnez **IMPRESSION (DPOF)** dans le menu lecture **F**-mode et appuyez sur la touche de sélection supérieure ou inférieure pour mettre en surbrillance **AVEC DATE ** ou **SANS DATE**.

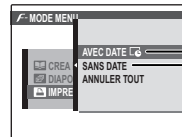

AVEC DATE  : Imprime la date d'enregistrement sur les photos.

SANS DATE : Imprime les photos sans date.

Appuyez sur **MENU/OK** et suivez les étapes ci-dessous.

- 1 Appuyez sur la touche de sélection gauche ou droite pour afficher une photo que vous souhaitez inclure ou retirer de la commande d'impression.



- 2** Appuyez sur la touche de sélection supérieure ou inférieure pour choisir le nombre de copies (jusqu'à 99). Pour retirer une photo de la commande, appuyez sur la touche de sélection inférieure jusqu'à ce que le nombre de copies atteigne 0.

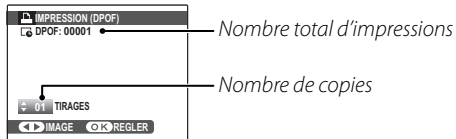

Conseil : Détection des visages

Si la photo actuelle a été créée avec la fonction de détection des visages, appuyer sur  permet de régler le nombre de copies par rapport au nombre de visages détectés.

Remarque

Lorsque vous imprimez des photos directement via la connexion USB, la sélection de la taille du papier, de la qualité d'impression et de la bordure se fait à partir de l'imprimante.

- 3** Répétez les étapes 1–2 pour terminer la commande d'impression. Appuyez sur **MENU/OK** pour enregistrer la commande d'impression lorsque vous avez terminé les réglages ou sur **DISP/BACK** pour quitter sans changer la commande d'impression.



- 4** Le nombre total d'impressions est affiché à l'écran. Appuyez sur **MENU/OK** pour quitter.



Les photos comprises dans la commande d'impression en cours sont indiquées par une icône  pendant la lecture.



← Remarques

- Les commandes d'impression peuvent contenir un maximum de 999 photos.
- Si une carte mémoire contenant une commande d'impression créée par un autre appareil photo est insérée, le message représenté à droite est affiché. Appuyez sur **MENU/OK** pour annuler la commande d'impression : une nouvelle commande d'impression doit être créée tel que décrit ci-dessus.

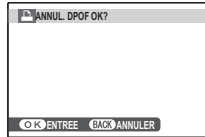

■ ANNULER TOUT

Pour annuler la commande d'impression en cours, sélectionnez **ANNULER TOUT** dans le menu **IMPRESSION (DPOF)**. La boîte de dialogue de confirmation représentée à droite apparaît ; appuyez sur **MENU/OK** pour retirer toutes les photos de la commande.



Visionnement des photos sur un ordinateur

Le logiciel fourni peut être utilisé pour copier des photos sur un ordinateur où elles pourront être stockées, visionnées, organisées et imprimées. Avant d'aller plus loin, veuillez installer le logiciel tel que décrit ci-dessous. *Ne pas raccorder l'appareil photo à l'ordinateur avant la fin de l'installation.*

Installation du logiciel

Deux applications sont fournies : MyFinePix Studio pour Windows et FinePixViewer pour Macintosh. Les instructions d'installation pour Windows se trouvent aux pages 68–69 et celles pour Macintosh aux pages 70–71.

Windows : Installation de MyFinePix Studio

1 Assurez-vous que l'ordinateur possède la configuration requise :

	Windows 7 (SP 1)/Windows Vista (SP 2)¹	Windows XP (SP 3)¹
Processeur	3 GHz Pentium 4 ou supérieur (Core 2 Duo à 2,4 GHz ou plus) ²	2 GHz Pentium 4 ou supérieur (Core 2 Duo à 2,4 GHz ou plus) ²
Mémoire vive	1 Go minimum	512 Mo minimum (1 Go ou plus) ²
Espace libre sur le disque	2 Go minimum	
Processeur graphique	Compatible DirectX 9 ou version ultérieure (recommandé)	Compatible DirectX 7 ou version ultérieure (nécessaire ; les performances ne sont pas garanties avec d'autres processeurs graphiques)
Vidéo	1024 x 768 pixels minimum avec couleurs sur 24 bits ou plus	
Autres	<ul style="list-style-type: none">• Port USB intégré recommandé. Le fonctionnement n'est pas garanti avec d'autres ports USB.• Il est indispensable d'avoir une connexion internet (haut débit recommandé) pour installer .NET Framework (si c'est nécessaire), pour utiliser la fonction de mise à jour automatique et pour effectuer des tâches comme le partage des photos en ligne ou par courrier électronique.	

1 Les autres versions de Windows ne sont pas supportées. Seuls les systèmes d'exploitation préinstallés sont supportés ; le fonctionnement n'est pas garanti avec les ordinateurs que vous avez assemblés vous-même ou les ordinateurs qui ont été mis à jour à partir de versions antérieures de Windows.

2 Recommandation lors de l'affichage de vidéos HD.

- 2 Mettez l'ordinateur en marche. Ouvrez une session avec des droits d'administrateur avant d'aller plus loin.
- 3 Quittez toutes les applications en cours et insérez le CD du programme d'installation dans un lecteur de CD-ROM.

Windows 7/Windows Vista

Si une boîte de dialogue d'exécution automatique apparaît, cliquez sur **SETUP.EXE**. Une boîte de dialogue « Vérification de compte d'utilisateur » apparaît alors ; cliquez sur **Oui** (Windows 7) ou **Autoriser** (Windows Vista).

L'assistant d'installation démarre automatiquement ; cliquez sur **Install MyFinePix Studio** (Installer MyFinePix Studio), puis laissez-vous guider par les consignes à l'écran pour terminer l'installation de MyFinePix Studio.

Si le programme d'installation ne démarre pas automatiquement

Si le programme d'installation ne démarre pas automatiquement, sélectionnez **Ordinateur** ou **Poste de travail** dans le menu Démarrer, puis double-cliquez sur l'icône du CD **FINEPIX** pour ouvrir la fenêtre du CD FINEPIX et double-cliquez sur **setup** ou **SETUP.EXE**.

- 4 Si vous êtes invité à installer Windows Media Player, DirectX, ou .NET Framework, suivez les instructions à l'écran pour compléter l'installation.
- 5 Retirez le CD du programme d'installation du lecteur de CD-ROM lorsque l'installation est terminée. Rangez le CD du programme d'installation dans un endroit sec à l'abri de la lumière directe du soleil au cas où vous auriez besoin de réinstaller le logiciel. Le numéro de version est imprimé en haut de l'étiquette du CD pour référence lors de la mise à jour du logiciel ou lorsque vous contactez le service client.

L'installation est maintenant terminée. Passez à la section « Raccordement de l'appareil photo » à la page 72.

Macintosh : Installation de FinePixViewer

1 Assurez-vous que l'ordinateur possède la configuration requise :

Processeur	PowerPC ou Intel (Core 2 Duo ou plus)*
SE	Versions préinstallées de Mac OS X version 10.3.9–10.6 Mac OS X 10.7 n'est pas pris en charge. (pour obtenir plus d'informations, visitez le site http://www.fujifilm.com/support/digital_cameras/compatibility/)
Mémoire vive	256 Mo ou plus (1 Go ou plus)*
Espace libre sur le disque	Un minimum de 200 Mo est requis pour l'installation et 400 Mo doivent être disponibles lors du fonctionnement de FinePixViewer
Vidéo	800 × 600 pixels ou plus avec des milliers de couleurs ou plus
Autres	Port USB intégré recommandé. Le fonctionnement n'est pas garanti avec d'autres ports USB.

* Recommandation lors de l'affichage de vidéos HD.

2 Après avoir démarré l'ordinateur et quitté les applications en cours, insérez le CD d'installation dans un lecteur de CD-ROM et double-cliquez sur **Installeur pour Mac OS X**.

3 Cliquez sur **Installation de FinePixViewer** dans la boîte de dialogue qui s'affiche pour lancer l'installation. Saisissez un nom d'administrateur et un mot de passe lorsque vous y êtes invité et cliquez sur **OK**, puis suivez les instructions à l'écran pour installer FinePixViewer. Cliquez sur **Sortir** pour quitter le programme d'installation lorsque l'installation est terminée.

- 4 Retirez le CD du programme d'installation du lecteur de CD-ROM. Veuillez remarquer que vous risquez de ne pas pouvoir retirer le CD si Safari est en cours d'exécution ; si nécessaire, quittez Safari avant de retirer le CD. Rangez le CD du programme d'installation dans un endroit sec à l'abri de la lumière du soleil directe au cas où vous auriez besoin de réinstaller le logiciel. Le numéro de version est imprimé en haut de l'étiquette du CD pour référence lors de la mise à jour du logiciel ou lorsque vous contactez le service client.
- 5 **Mac OS X 10.5 ou version plus récente** : ouvrez le dossier des « Applications », lancez Capture d'image et sélectionnez **Préférences...** dans le menu de l'application « Transfert d'images ». La boîte de dialogue des préférences de capture d'image s'affiche ; choisissez **Autre...** dans le menu **Quand un appareil photo est connecté, ouvrir**, puis sélectionnez **FPVBridge** dans le dossier « Applications/FinePixViewer » et cliquez sur **Ouvrir**. Quittez Capture d'image.

Mac OS X 10.6 : connectez l'appareil photo et mettez-le sous tension. Ouvrez le dossier « Applications » et lancez Transfert d'images. Le modèle de l'appareil photo est listé sous la rubrique **DEVICES (PÉRIPHÉRIQUES)** ; sélectionnez l'appareil photo et choisissez **FPVBridge** dans le menu **Connecting this camera opens** (Connexion de cet appareil photo) et cliquez sur **Choose** (Sélectionner). Quittez Capture d'image.

L'installation est maintenant terminée. Passez à la section « Raccordement de l'appareil photo » à la page 72.

Raccordement de l'appareil photo

- 1 Si les photos que vous désirez copier sont stockées sur une carte mémoire, insérez la carte dans l'appareil photo (p. 11).

← Remarque

Il se peut que les utilisateurs de Windows aient besoin du CD Windows lors du premier démarrage du logiciel.

⚠ Attention

Une perte de puissance pendant le transfert peut entraîner une perte de données ou endommager la carte mémoire. Rechargez la batterie avant de connecter l'appareil photo.

- 2 Éteignez l'appareil photo et connectez le câble USB fourni, comme indiqué, en vous assurant que les connecteurs soient bien insérés. Raccordez l'appareil photo directement à l'ordinateur ; n'utilisez pas de concentrateur USB ou de clavier.

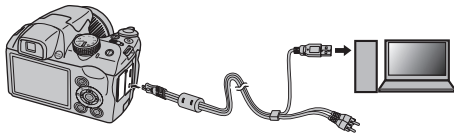

- 3 Appuyez sur la touche **▶** pendant environ une seconde pour allumer l'appareil photo. MyFinePix Studio ou FinePixViewer démarre automatiquement ; laissez-vous guider par les consignes à l'écran pour copier les photos sur l'ordinateur. Pour quitter sans copier de photos, cliquez sur **Annuler**.

⚠ Attention

Si le logiciel ne démarre pas automatiquement, il n'a peut-être pas été installé correctement. Déconnectez l'appareil photo et réinstallez le logiciel.

Pour en savoir plus sur l'utilisation du logiciel fourni, démarrez l'application et sélectionnez l'option appropriée dans le menu **Aide**.

⚠ Précautions

- Si une carte mémoire contenant un grand nombre de photos est insérée, il peut y avoir un court délai avant que le logiciel ne démarre, délai pendant lequel vous ne pouvez ni importer, ni enregistrer d'images. Utilisez un lecteur de carte mémoire pour transférer les photos.
- Assurez-vous que l'ordinateur n'affiche pas un message indiquant que la copie est en cours et que le témoin lumineux soit éteint avant de mettre l'appareil photo hors tension ou de déconnecter le câble USB (si le nombre d'images copiées est très élevé, il se peut que le témoin lumineux reste allumé après que le message ait disparu de l'écran de l'ordinateur). Si vous ne respectez pas cette précaution, vous risquez de perdre des données ou d'endommager la carte mémoire.
- Déconnectez l'appareil photo avant d'insérer ou de retirer les cartes mémoire.
- Dans certains cas, il peut être impossible d'accéder aux photos enregistrées sur un serveur réseau en utilisant le logiciel fourni de la même manière que sur un ordinateur indépendant.
- Lorsque l'utilisateur utilise des services qui requièrent une connexion à Internet, tous les frais facturés par la compagnie de téléphone ou le fournisseur d'accès à Internet incombent à l'utilisateur.

● Déconnexion de l'appareil photo

Après avoir vérifié que le témoin lumineux est éteint, suivez les instructions à l'écran pour éteindre l'appareil photo et débrancher le câble USB.

● Désinstallation du logiciel fourni

Ne désinstallez le logiciel fourni que lorsque vous n'en avez plus besoin ou avant de le réinstaller. Après avoir quitté le logiciel et déconnecté l'appareil photo, faites glisser le dossier « FinePixViewer » du dossier « Applications » dans la corbeille et sélectionnez **Vider la corbeille** dans le menu **Finder** (Macintosh), ou ouvrez le panneau de configuration et utilisez « Programmes et fonctionnalités » (Windows 7/Windows Vista) ou « Ajout/Suppression de programmes » (Windows XP) pour désinstaller MyFinePix Studio. Sous Windows, une ou plusieurs boîtes de dialogue de confirmation peuvent apparaître ; lisez attentivement leur contenu avant de cliquer sur **OK**.

Utilisation des menus : Mode de prise de vue

Les menus **F**-mode et de prise de vue contiennent des réglages pour une large gamme de conditions de prise de vue.

Utilisation du menu *F*-Mode



















- 1 Appuyez sur la touche **F** pour afficher le menu **F**-mode.
- 2 Appuyez sur la touche de sélection supérieure ou inférieure pour mettre en surbrillance l'élément de votre choix.
- 3 Appuyez sur la touche de sélection droite pour afficher les options correspondant à l'élément mis en surbrillance.



- 4 Appuyez sur la touche de sélection supérieure ou inférieure pour mettre en surbrillance l'option de votre choix.
- 5 Appuyez sur **MENU/OK** pour sélectionner l'option mise en surbrillance.
- 6 Appuyez sur **DISP/BACK** pour quitter le menu.



Options du menu *F-Mode*

Élément du menu	Description	Options	Par défaut
 ISO	Permet d'ajuster la sensibilité ISO. Choisissez des valeurs plus élevées lorsque le sujet est peu éclairé.	AUTO / AUTO (800) / AUTO (400) / 6400  / 3200  / 1600 / 800 / 400 / 200 / 100 / 64	AUTO
 TAILLE D'IMAGE	Permet de choisir la taille et le rapport largeur/hauteur d'image (p. 76).	 4 :3 /  3 :2 /  16 :9 /  4 :3 /  3 :2 /  16 :9 /  4 :3 /  3 :2 /  16 :9	 4 :3
 FINEPIX COULEUR	Permet de prendre des photos en mode couleur standard, en mode couleurs saturées et en noir et blanc (p. 77).	 /  / 	

ISO

Permet de contrôler la sensibilité de l'appareil photo à la lumière. Vous pouvez utiliser des valeurs plus élevées pour réduire le flou lorsque l'éclairage est faible ; veuillez cependant remarquer que des marbrures peuvent apparaître sur les photos prises à haute sensibilité. Si **AUTO**, **AUTO (800)** ou **AUTO (400)** est sélectionné, l'appareil photo ajuste la sensibilité automatiquement en fonction des conditions de prise de vue. Les valeurs maximum sélectionnées par l'appareil photo pour les réglages **AUTO (800)** et **AUTO (400)** sont respectivement de 800 et 400. Les réglages autres que **AUTO** sont représentés par une icône à l'écran.

Remarque

La sensibilité n'est pas réinitialisée lorsque l'appareil photo est éteint ou lorsqu'un autre mode de prise de vue est sélectionné.

☰ TAILLE D'IMAGE

Choisissez la taille et le rapport largeur/hauteur avec lesquelles les photos sont enregistrées. Les grandes photos peuvent être imprimées en grandes dimensions sans réduction de la qualité : les petites photos nécessitent moins de mémoire, ce qui permet d'enregistrer plus de photos.

Option	Impressions dans des dimensions allant jusqu'à
L 4 : 3	34 × 25 cm
L 3 : 2	34 × 23 cm
L 16 : 9	34 × 19 cm
M 4 : 3	24 × 18 cm
M 3 : 2	24 × 16 cm
M 16 : 9	24 × 13 cm
S 4 : 3	17 × 13 cm
S 3 : 2	17 × 12 cm
S 16 : 9	16 × 9 cm

Le nombre de photos pouvant être prises avec le réglage sélectionné est affiché à l'écran (p. 121).

📐 Rapport d'aspect

Les photos dont le rapport largeur/hauteur est de 4 : 3 ont les mêmes proportions que celles de l'affichage de l'appareil photo. Les photos dont le rapport largeur/hauteur est de 3 : 2 ont les mêmes proportions qu'une image d'un film de 35 mm, tandis que les photos dont le rapport largeur/hauteur est de 16 : 9 conviennent à l'affichage des appareils de haute définition (HD).



4 : 3



3 : 2



16 : 9

👉 Remarque

La taille d'image n'est pas réinitialisée lorsque l'appareil photo est éteint ou lorsqu'un autre mode de prise de vue est sélectionné.

FINEPIX COULEUR

Permet d'améliorer le contraste et la saturation des couleurs ou de prendre des photos en noir et blanc.

Option	Description
STANDARD	Contraste et saturation standard. C'est le mode recommandé dans la plupart des situations.
DIAPO	Contraste et couleur éclatants. Choisissez ce mode pour réaliser des photos de fleurs éclatantes ou pour obtenir de plus beaux verts et bleus dans les photos de paysages.
N&B	Permet de prendre des photos en noir et blanc.

Les réglages autres que **STANDARD** sont représentés par une icône à l'écran.

Remarques























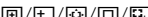

- Le mode **FINEPIX COULEUR** n'est pas réinitialisé lorsque l'appareil photo est éteint ou lorsqu'un autre mode de prise de vue est sélectionné.
- Les effets de la fonction **DIAPO** varient d'une scène à l'autre et peuvent être difficiles à discerner avec certains sujets. En fonction du sujet, il se peut que les effets du mode **DIAPO** ne soient pas visibles à l'écran.

Utilisation du menu prise de vues

- Appuyez sur **MENU/OK** pour afficher le menu prise de vues.
- Appuyez sur la touche de sélection supérieure ou inférieure pour mettre en surbrillance l'élément de votre choix.
- Appuyez sur la touche de sélection droite pour afficher les options correspondant à l'élément mis en surbrillance.
- Appuyez sur la touche de sélection supérieure ou inférieure pour mettre en surbrillance l'option de votre choix.
- Appuyez sur **MENU/OK** pour sélectionner l'option mise en surbrillance.
- Appuyez sur **DISP/BACK** pour quitter le menu.



Options du menu prise de vues







Élément du menu	Description	Options	Par défaut
 SCENES	Permet de choisir une scène pour le mode SP (p. 21).		
 ISO	Permet d'ajuster la sensibilité ISO. Choisissez des valeurs plus élevées lorsque le sujet est peu éclairé.	AUTO / AUTO (800) / AUTO (400) / 6400 S / 3200 S / 1600 / 800 / 400 / 200 / 100 / 64	AUTO
 TAILLE D'IMAGE	Permet de choisir la taille et le rapport largeur/hauteur d'image (p. 76).	L 4 : 3 / L 3 : 2 / L 16 : 9 / M 4 : 3 / M 3 : 2 / M 16 : 9 / S 4 : 3 / S 3 : 2 / S 16 : 9	L 4 : 3
 QUALITE D'IMAGE	Permet de choisir la qualité d'image (p. 79).	FINE / NORMAL	NORMAL
 FINEPIX COULEUR	Permet de prendre des photos en mode couleur standard, en mode couleurs saturées et en noir et blanc (p. 77).		
 BALANCE DES BLANCS	Permet d'ajuster la couleur pour différentes sources lumineuses (p. 79).	AUTO / 	AUTO
 DETAIL	Permet de choisir si les contours sont rendus plus nets ou sont adoucis (p. 80).	FORT / STD / DOUX	STD
 PHOTOMETRIE	Permet de choisir la manière dont l'appareil photo mesure l'exposition (p. 81).		
 MODE AF	Permet de choisir la manière dont l'appareil photo choisit une zone de mise au point (p. 81).		
 RECO. VISAGE	Définit si l'appareil doit automatiquement détecter, faire la mise au point et régler la sensibilité sur les portraits humains (p. 82).	—	—
 MODE	Choisir comment les panoramas sont réalisés (p. 24).	AUTO / M	AUTO
 INCREM. IL BKT AE	Permet de choisir la taille de l'incrément de bracketing lorsque  est sélectionné en mode de prise de vue en continu (p. 85).	±1/3 EV / ±2/3 EV / ±1 EV	±1/3 EV
 FLASH	Permet d'ajuster la luminosité du flash (p. 85).	-2/3 EV - +2/3 EV par incréments de 1/3 EV	0
 REGLAGE PERSO.	Permet d'enregistrer les réglages pour les modes P, S, A , et M (p. 30).	—	—

QUALITE D'IMAGE

Choisissez combien de fichiers d'images compresser. Sélectionnez **FINE** (basse compression) pour les images de qualité supérieure, **NORMAL** (haute compression) pour augmenter le nombre de photos qui peuvent être mémorisées.

WB BALANCE DES BLANCS

Pour obtenir des couleurs naturelles, choisissez un réglage qui correspond à la source lumineuse (pour obtenir une explication du terme « balance des blancs », référez-vous au Glossaire à la page 120).

Option	Description
AUTO	La balance des blancs est ajustée automatiquement.
	Une valeur est mesurée pour la balance des blancs.
	Pour les sujets exposés à la lumière du soleil directe.
	Pour les sujets dans l'ombre.
	Utilisez ce mode sous des lampes fluorescentes de type « lumière du jour ».
	Utilisez ce mode sous des lampes fluorescentes de type « blanc chaud ».
	Utilisez ce mode sous des lampes fluorescentes de type « blanc froid ».
	Utilisez ce mode sous des lampes à incandescence.

Si le mode **AUTO** ne produit pas les résultats espérés (par exemple, lors de prises de vue en gros plan), sélectionnez  et mesurez une valeur pour la balance des blancs ou choisissez l'option qui correspond à la source de lumière.

Remarques

- Aux réglages autres que , la balance des blancs automatique est utilisée avec le flash. Abaissez le flash (p. 36) pour prendre des photos avec d'autres réglages.
- Les résultats varient en fonction des conditions de prise de vue. Visionnez les photos après la prise de vue afin de vérifier les couleurs à l'écran.

■ : Balance des blancs personnalisée

Choisissez  pour ajuster la balance des blancs pour des conditions d'éclairage inhabituelles. Les options de mesure de la balance des blancs s'affichent ; cadrer un objet blanc de sorte qu'il remplisse l'écran et appuyer à fond sur le déclencheur pour mesurer la balance des blancs.

Si « **TERMINE!** » apparaît, appuyez sur **MENU/OK** pour régler la balance des blancs sur la valeur mesurée. Cette valeur peut être sélectionnée de nouveau en appuyant sur **MENU/OK** lorsque les options de balance des blancs personnalisée sont affichées.

Si « **EN DESSOUS** » apparaît, augmentez la compensation de l'exposition (p. 44) et réessayez.

Si « **AU DESSUS** » apparaît, diminuez la compensation de l'exposition et réessayez.

Conseil

Pour donner une nuance colorée délibérée à vos photographies, mesurez une valeur de balance des blancs personnalisée à l'aide d'un objet coloré au lieu de blanc.

DETAIL

Permet de choisir si les contours sont rendus plus nets ou sont adoucis.

- **FORT** : Utilisez ce réglage pour avoir des contours nets lorsque vous photographiez des sujets tels que des bâtiments ou du texte.
- **STANDARD** : Netteté standard. C'est le meilleur choix dans la plupart des situations.
- **DOUX** : Utilisez ce réglage pour avoir des contours doux dans des portraits ou des sujets similaires.

☒ PHOTOMETRIE

Permet de choisir la manière dont l'appareil photo mesure l'exposition lorsque la détection des visages est désactivée.



- **☒ MULTI** : La reconnaissance automatique de scène est utilisée pour ajuster l'exposition dans une large gamme de conditions de prise de vue.
- **☒ CENTRALE** : L'appareil photo mesure les conditions d'éclairage au centre de l'image. Cette option est recommandée lorsque l'arrière-plan est beaucoup plus clair ou plus sombre que le sujet principal. Elle peut être utilisée avec le verrouillage de la mise au point (p. 33) pour mesurer les sujets excentrés.
- **☐ MOYENNE** : L'exposition est réglée sur la moyenne pour l'image toute entière. Cette option permet d'assurer une exposition homogène sur plusieurs photos ayant le même éclairage et est particulièrement efficace pour les paysages et les portraits de sujets habillés en noir ou blanc.

☒ MODE AF

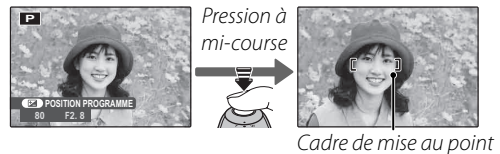

Cette option contrôle la manière dont l'appareil photo sélectionne la zone de mise au point lorsque la détection des visages est désactivée (p. 31) Quelle que soit l'option sélectionnée, l'appareil photo fait la mise au point sur le sujet situé au centre de l'écran lorsque le mode macro est activé (p. 35).

- **☒ CENTRE** : L'appareil photo fait la mise au point sur le sujet situé au centre du cadre. Vous pouvez utiliser cette option avec le verrouillage de la mise au point (p. 33).
- **☒ MULTI** : Lorsque vous appuyez sur le déclencheur à mi-course, l'appareil photo détecte les sujets à fort contraste près du centre du cadre et sélectionne la zone de mise au point automatiquement (si le cadre de mise au point n'est pas affiché, sélectionnez **☒ CENTRE** et utilisez le verrouillage de la mise au point : p. 33).



-  **AF ZONE** : La position de mise au point peut être choisie manuellement en appuyant sur la touche de sélection supérieure, inférieure, gauche ou droite et en appuyant sur **MENU/OK** lorsque les parenthèses de mise au point sont dans la position souhaitée. Choisissez cette option pour effectuer une mise au point précise lorsque l'appareil photo est monté sur un trépied. Veuillez remarquer que l'exposition est réglée pour le sujet situé au centre du cadre : pour mesurer un sujet excentré, utilisez la fonction de verrouillage AF/AE (p. 33).
 

-  **CONTINU** : L'appareil ajuste en permanence l'image en modifiant la mise au point selon la distance du sujet, même lorsque vous n'appuyez pas sur le déclencheur (notez cependant que ceci accélère l'épuisement des piles).

-  **RECHERCHE** : Positionnez le sujet dans la zone de mise au point centrale et appuyez sur la touche de sélection gauche pour sélectionner tracking (suivi). La mise au point suit le sujet au fur et à mesure de ses déplacements dans l'image.
 

RECO. VISAGE

Une fois que des informations personnelles sont enregistrées avec un visage, l'appareil photo reconnaît le visage enregistré et donne la priorité à la mise au point et à l'exposition sur ce visage. Lors de l'affichage du visage, les informations enregistrées (nom, date de naissance, etc.) peuvent être affichées.

■ ENREGISTRER

- 1 Sélectionnez **ENREGISTRER** dans  **RECO. VISAGE**.

- 2 Appuyez sur **MENU/OK** pour passer en mode de prise de vue.
 

- 3 Appuyez sur le déclencheur pour prendre une photo. Photographiez un visage de face.
 



- 4 Appuyez sur **MENU/OK** pour afficher **INFO PERSONNELLE**.



← Remarque

Lorsque le message **!NE PEUT PAS ENREGISTRER** s'affiche, l'appareil photo n'est pas parvenu à enregistrer le visage. Prenez à nouveau une photo.

5 Enregistrer.

Entrez les informations suivantes :

- **NOM** : Entrez un nom de 14 caractères maximum et appuyez sur **MENU/OK**.
- **ANNIVERSAIRE** : Entrez la date de naissance du sujet et appuyez sur **MENU/OK**.
- **CATÉGORIE** : Choisissez l'option décrivant votre relation au sujet puis appuyez sur **MENU/OK**.

← Remarques

- Si la date de prise de vue correspond à l'anniversaire de la personne entourée d'une marge verte lorsque vous effectuez un zoom sur visage, **Happy Birthday!** s'affiche avec le nom.
- Si **MODE ENFANT** est sélectionné comme mode de prise de vue et que la détection intelligente des visages est activée, l'appareil affichera l'âge d'un enfant de 3 ans ou plus jeune.
- Pour désactiver la détection des visages, réglez **RECO. VISAGE** sur **NON**.

■ AFFICHAGE/ÉDITION

1 Sélectionnez **AFFICHAGE/ÉDITION** dans **RECO. VISAGE** pour afficher **VISAGE ENREGISTRÉ**.

2 Appuyez sur le sélecteur vers la gauche ou la droite pour mettre en surbrillance un visage à afficher ou à modifier.



3 Appuyez sur **MENU/OK** pour afficher **INFO PERSONNELLE**.



4 Affichez l'enregistrement ou modifiez de la même façon que **ENREGISTRER** (p. 82).

← Remarques

- Sélectionnez **REEMPLACER PHOTO** pour prendre une autre photo du visage et remplacer la photo enregistrée par celle-ci.
- Pour effacer les données de reconnaissance visage, sélectionnez **EFFACER** depuis **RECO. VISAGE**.

■ ENREGISTREMENT AUTO

Sélectionnez **ENREGISTREMENT AUTO** dans **RECO. VISAGE** et réglez-la sur **ON**. Après avoir photographié plusieurs fois le même visage avec **DETECTION SUJET** activée, l'appareil photo reconnaît automatiquement le visage.

← Remarques

- Lorsque l'appareil photo reconnaît un visage qui a été photographié de nombreuses fois, le message **ENREGIST. CETTE PERSONNE ?** apparaît. Appuyez sur **MENU/OK** pour afficher **INFO PERSONNELLE** afin de pouvoir enregistrer le visage et ses informations personnelles.
- Si vous utilisez uniquement **ENREGISTREMENT AUTO**, il peut être difficile de reconnaître un visage. Dans ce cas, enregistrez un visage et ses informations personnelles à partir de **ENREGISTRER**.

RECO. VISAGE

- Les informations de 8 personnes maximum peuvent être enregistrées.
- Lorsque les informations de 8 personnes ont déjà été enregistrées, **ENREGISTREMENT AUTO** ne fonctionne pas.
- Si l'appareil photo détecte deux ou plusieurs visages enregistrés par **RECO. VISAGE**, une marge verte et une ou plusieurs marges orange seront affichées sur les visages lors de la prise de vue. Un nom enregistré apparaît uniquement sur le visage avec la marge verte. Les marges blanches sont affichées sur les visages qui n'ont pas été enregistrés. Si aucun nom n'a été enregistré, « --- » s'affiche.
- **RECO. VISAGE** risque de ne pas fonctionner dans les situations suivantes :
 - le sujet ne fait pas face.
 - le visage n'est pas positionné dans un cadre.
 - la fonction du visage varie (en raison de l'âge ou de l'expression).
 - le sujet est à contre-jour ou mal éclairé.

Désactiver la détection des visages pendant la lecture

Sélectionnez  **EFF.DÉTEC.VISAGE** dans le menu de lecture (p. 88). Lorsque cette option est sélectionnée, l'appareil effectue un zoom sur la zone de l'image qu'il associe à un visage de la base de données pour la reconnaissance faciale. Si l'association s'avère incorrecte, appuyez sur **MENU/OK** pour effacer le lien vers la base de données pour la reconnaissance faciale.

Remarque

Il n'est pas possible de supprimer les liens de copies dont la taille est égale ou inférieure à .

INCREM. IL BKT AE

Permet de choisir la taille de l'incrément de bracketing de l'exposition utilisé lorsque l'option  (BRACKETING AE) est sélectionnée dans le mode de prise de vue en continu (p. 40).

Choisissez une valeur parmi les incréments de $\pm\frac{1}{3}$ EV, $\pm\frac{2}{3}$ EV et ± 1 EV (pour obtenir une explication du terme « EV », référez-vous au Glossaire à la page 120).

FLASH

Permet d'ajuster la luminosité du flash. Choisissez une valeur entre $+\frac{2}{3}$ EV et $-\frac{2}{3}$ EV. Le réglage par défaut est ± 0 . Veuillez remarquer qu'il se peut que vous n'obteniez pas les résultats escomptés selon les conditions de prise de vue et la distance par rapport au sujet.

Utilisation des menus : Mode lecture



Les menus **F**-mode et lecture sont utilisés pour gérer les photos se trouvant sur la carte mémoire.

Utilisation du menu **F**-Mode

- 1 Appuyez sur la touche  pour passer en mode lecture.
- 2 Appuyez sur la touche **F** pour afficher le menu **F**-mode.
- 3 Appuyez sur la touche de sélection supérieure ou inférieure pour mettre en surbrillance l'élément de votre choix.
- 4 Appuyez sur la touche de sélection droite pour afficher les options correspondant à l'élément mis en surbrillance.
- 5 Appuyez sur la touche de sélection supérieure ou inférieure pour mettre en surbrillance l'option de votre choix.
- 6 Appuyez sur **MENU/OK** pour sélectionner l'option mise en surbrillance.





Options du menu **F**-Mode

Option	Description
 CREA LIVRE ALBUM	Pour créer des livres albums à partir de vos photos préférées (p. 51).
 DIAPORAMA	Permet de visionner les photos sous forme de diaporama (p. 87).
 IMPRESSION (DPOF)	Permet de sélectionner des photos pour les imprimer sur des appareils compatibles DPOF et PictBridge (p. 63).

DIAPORAMA

Permet de visionner les photos sous forme de diaporama automatique. Choisissez le type de diaporama et appuyez sur **MENU/OK** pour démarrer. Appuyez sur **DISP/BACK** à n'importe quel moment du diaporama pour afficher l'aide à l'écran. Lors de l'affichage d'un film, la lecture du film commence automatiquement et le diaporama continue une fois que le film est terminé. Vous pouvez mettre fin au diaporama à tout moment en appuyant sur **MENU/OK**.

Option	Affiché dans
NORMAL	Appuyez sur la touche de sélection gauche ou droite pour revenir en arrière ou pour avancer d'une image.
FONDU	Sélectionnez FONDU pour des transitions en fondu entre les images.
NORMAL 	Comme ci-dessus, sauf que l'appareil photo réalise un zoom avant automatique sur les visages sélectionnés
FONDU 	à l'aide de la fonction de détection des visages.
MULTIPLE	Permet d'afficher plusieurs photos en même temps.

Remarque

L'appareil photo ne s'éteint pas automatiquement lorsqu'un diaporama est en cours.

Utilisation du menu lecture

- 1 Appuyez sur la touche  pour passer en mode lecture.
- 2 Appuyez sur **MENU/OK** pour afficher le menu lecture.
- 3 Appuyez sur la touche de sélection supérieure ou inférieure pour mettre en surbrillance l'élément de votre choix.
- 4 Appuyez sur la touche de sélection droite pour afficher les options correspondant à l'élément mis en surbrillance.
- 5 Appuyez sur la touche de sélection supérieure ou inférieure pour mettre en surbrillance l'option de votre choix.
- 6 Appuyez sur **MENU/OK** pour sélectionner l'option mise en surbrillance.



Options du menu lecture

Les options suivantes sont disponibles :

Option	Description
 CREA LIVRE ALBUM	Pour créer des albums à partir de vos photos préférées (p. 51).
 RECHERCHE PHOTOS	Cette fonction permet de chercher des photos par date, sujet, scène, type de fichier ou notation (p. 53).
 EFFACE	Permet d'effacer toutes les photos ou les photos sélectionnées (p. 54).
 BALISER TRANSF.	Pour sélectionner des photos à télé charger vers YouTube ou FACEBOOK (p. 89).
 DIAPORAMA	Permet de visionner les photos sous forme de diaporama (p. 87).
 REDUC. YEUX ROUGE	Permet de créer des copies dans lesquelles l'effet yeux rouges est réduit (p. 91).
 PROTEGER	Permet de protéger les photos contre toute suppression accidentelle (p. 92).
 RECADRER	Permet de créer des copies de photos recadrées (p. 93).
 REDIMENSIONNER	Permet de créer des copies réduites de photos (p. 94).
 ROTATION IMAGE	Permet de tourner les photos (p. 95).
 MEMO AUDIO	Permet d'ajouter des mémos audio aux photos (p. 96).
 EFF.DÉTEC.VISAGE	Effacer les liens de reconnaissance visage de l'image en cours (p. 85).
 IMPRESSION (DPOF)	Permet de sélectionner des photos pour les imprimer sur des appareils compatibles DPOF et PictBridge (p. 63).
 FORMAT IMAGE	Sélectionnez la façon dont les appareils haute définition (HD) affichent les images (p. 97).

BALISER TRANSF.

Vous pouvez sélectionner des images et des films à mettre en file d'attente pour téléchargement vers YouTube et FACEBOOK.

Sélectionnez  **BALISER TRANSF.** dans le menu lecture.

■ **Ajout/Suppression d'éléments à/de la file d'attente de téléchargement**

1 Sélectionnez une destination de téléchargement.



2 Appuyez sur **MENU/OK**.



3 Sélectionnez les éléments à ajouter à, ou à supprimer de, la file d'attente de téléchargement.



4 Appuyez sur **MENU/OK** pour confirmer.

- Les éléments ne figurant pas dans la file d'attente y sont ajoutés lorsque vous les sélectionnez et appuyez sur la touche **MENU/OK**.
- Les éléments figurant dans la file d'attente en sont supprimés lorsque vous les sélectionnez et appuyez sur la touche **MENU/OK**.



5 Répétez les étapes 3 et 4 selon le besoin pour ajouter ou supprimer des éléments.

Lorsque vous avez terminé, appuyez sur la touche **DISP/BACK** pour enregistrer les réglages.



Conseils

- L'indication **YouTube** ou **FACEBOOK** s'affiche pour signaler les éléments mis en file d'attente pour téléchargement.
- Seuls les films peuvent être mis en file d'attente pour téléchargement vers YouTube.

■ Suppression de tous les éléments de la file d'attente de téléchargement

Vous pouvez supprimer tous les éléments de la file d'attente de téléchargement.

- 1 Sélectionnez **ANNULER TOUT**.
L'écran de suppression de tous les éléments de la file d'attente de téléchargement s'affiche.

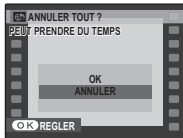

- 2 Sélectionnez **OK**.



- 3 Appuyez sur **MENU/OK**.
Tous les éléments sont supprimés de la file d'attente de téléchargement.



← Remarque

Si de nombreux éléments figurent dans la file d'attente de téléchargement lorsque vous sélectionnez l'option de suppression de tous les éléments de la file d'attente, l'opération de suppression peut durer un certain temps. Pour annuler l'opération, appuyez sur la touche **DISP/BACK**.

■ Téléchargement d'éléments

Les éléments ajoutés à la file d'attente de téléchargement peuvent être facilement téléchargés à partir d'un ordinateur via l'utilisation de de l'application MyFinePix Studio.

Installez l'application MyFinePix Studio (p. 68).

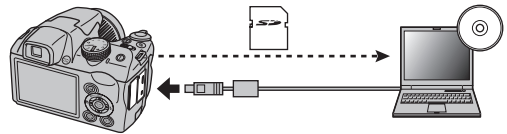

← Remarque



Cette fonction est uniquement disponible sur les ordinateurs fonctionnant sous Windows.

REDUC. YEUX ROUGE

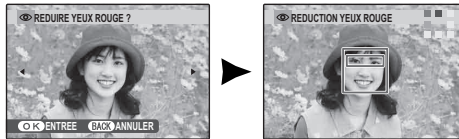
Si la photo en cours est accompagnée d'une icône  indiquant qu'elle a été prise avec la fonction de détection des visages, cette option peut être utilisée pour réduire l'effet yeux rouges. L'appareil photo analyse l'image : si un effet yeux rouges est détecté, l'image est traitée pour créer une copie sur laquelle l'effet yeux rouges est réduit.



Remarques

- Il se peut que l'effet yeux rouges ne puisse pas être corrigé si l'appareil photo ne parvient pas à détecter un visage ou si le visage est de profil. Les résultats peuvent varier en fonction de la scène. L'effet yeux rouges ne peut pas être éliminé des photos qui ont déjà été traitées avec la fonction de réduction des yeux rouges ou des photos qui ont été créées avec d'autres appareils.
- Le temps nécessaire pour traiter l'image varie en fonction du nombre de visages détectés.
- Les copies créées à l'aide de la fonction  **REDUC. YEUX ROUGE** sont indiquées par une icône  pendant la lecture.

PROTEGER

Permet de protéger les photos contre toute suppression accidentelle. Les options suivantes sont disponibles.

■ **IMAGE**

Permet de protéger les images sélectionnées.

- 1 Appuyez sur la touche de sélection gauche ou droite pour afficher la photo de votre choix.

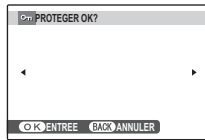

Photo non protégée

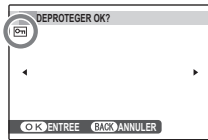

Photo protégée

- 2 Appuyez sur **MENU/OK** pour protéger la photo. Si la photo est déjà protégée, appuyez sur **MENU/OK** pour supprimer la protection de la photo.



- 3 Répétez les étapes 1–2 pour protéger d'autres photos. Appuyez sur **DISP/BACK** pour quitter une fois que l'opération est terminée.



■ **REGLER TOUT**

Appuyez sur **MENU/OK** pour protéger toutes les photos ou appuyez sur **DISP/BACK** pour quitter sans modifier le statut des photos.



■ **ANNULER TOUT**

Appuyez sur **MENU/OK** pour supprimer la protection de toutes les photos ou appuyez sur **DISP/BACK** pour quitter sans modifier le statut des photos.



Si le nombre de photos concernées est très élevé, un message s'affiche pendant que l'opération est en cours. Appuyez sur **DISP/BACK** pour quitter avant que l'opération ne soit terminée.

Attention

Les photos protégées sont effacées lorsque la carte mémoire est formatée (p. 102).

RECADRER

Pour créer une copie recadrée d'une photo, visionnez la photo et sélectionnez **RECADRER** dans le menu lecture (p. 88).

- Utilisez la commande de zoom pour réaliser des zooms avant et arrière et utilisez la touche de sélection pour faire défiler la photo jusqu'à ce que la partie de votre choix soit affichée (pour quitter la lecture image par image sans créer de copie recadrée, appuyez sur **DISP/BACK**).

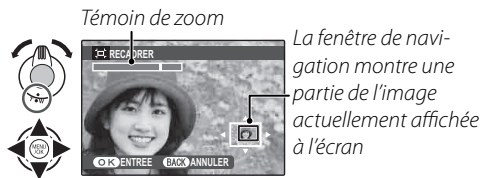

Si la taille de la copie finale est **640**, **ENTREE** apparaît en jaune.

Conseil : Détection des visages

Si la photo a été prise en utilisant la détection des visages (p. 31), **☺** apparaît à l'écran. Appuyez sur la touche **☺** pour agrandir le visage sélectionné.



- Appuyez sur **MENU/OK** pour voir la taille de la copie. Les recadrages plus grands produisent des copies plus grandes : toutes les copies ont un rapport d'aspect de 4 : 3.



- Appuyez sur **MENU/OK** pour enregistrer la copie recadrée dans un fichier séparé.



Remarque

Les photos prises avec d'autres appareils photos ne peuvent pas être recadrées.

REDIMENSIONNER

Pour créer une copie réduite d'une photo, visionnez la photo et sélectionnez  **REDIMENSIONNER** dans le menu lecture (p. 88).

- 1 Appuyez sur la touche de sélection supérieure ou inférieure pour mettre en surbrillance **640** ou **320**.



- 2 Appuyez sur **MENU/OK** pour sélectionner l'option mise en surbrillance.
- 3 Appuyez sur **MENU/OK** pour copier la photo à la taille sélectionnée.



ROTATION IMAGE

Par défaut, les photos prises dans le sens vertical sont affichées dans l'orientation horizontale. Utilisez cette option pour afficher les photos à l'écran dans la bonne orientation. Cela n'a aucun effet sur les photos affichées sur un ordinateur ou un autre appareil.

Remarques

- Les photos protégées ne peuvent pas être tournées. Désactivez la protection avant de tourner les images (p. 92).
- Il se peut que l'appareil photo ne puisse pas tourner les photos créées avec d'autres appareils.

Pour tourner une image, visionnez la photo et sélectionnez  **ROTATION IMAGE** dans le menu lecture (p. 88).

- 1 Appuyez sur la touche de sélection inférieure pour tourner l'image de 90° dans le sens des aiguilles d'une montre et sur la touche de sélection supérieure pour tourner l'image de 90° dans le sens inverse des aiguilles d'une montre.



- 2 Appuyez sur **MENU/OK** pour confirmer l'opération (pour quitter sans tourner la photo, appuyez sur **DISP/BACK**).



La prochaine fois que la photo sera affichée, elle sera automatiquement tournée.

MEMO AUDIO

Pour ajouter un mémo audio à une photo, sélectionnez  **MEMO AUDIO** après avoir affiché la photo dans le mode lecture.

Remarque

Il n'est pas possible d'ajouter des mémos audio aux films ou aux photos protégées. Désactivez la protection des photos avant d'enregistrer des mémos audio (p. 92).

- 1 Maintenez l'appareil photo à une distance d'environ 20 cm et placez-vous face au microphone.

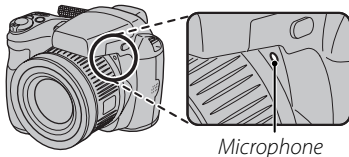

- 2 Appuyez sur **MENU/OK** pour lancer l'enregistrement.



Temps restant

Clignotant rouge



- 3 Appuyez de nouveau sur **MENU/OK** pour mettre fin à l'enregistrement. L'enregistrement prend automatiquement fin au bout de 30 secondes.



Remarques

- S'il existe déjà un mémo audio pour la photo en cours, un message s'affiche. Sélectionnez **RE-ENR.** pour remplacer le mémo existant.
- Les mémos audio sont enregistrés sous forme de fichiers WAV au format PCM.

Lecture des mémos audio

Les photos possédant un mémo audio sont signalées par l'icône  pendant la lecture. Pour lire le mémo audio, sélectionnez **AFFICHER** pour l'option  **MEMO AUDIO** du menu lecture.

Remarques

- Il se peut que l'appareil photo ne parvienne pas à lire des mémos audio enregistrés avec d'autres appareils.
- Ne couvrez pas le haut-parleur pendant la lecture.

FORMAT IMAGE

Choisissez la manière dont les périphériques Haute-Définition (HD) affichent les photos ayant un format de 4:3 (cette option n'est disponible que lorsqu'un câble HDMI est raccordé). Sélectionnez **16:9** pour afficher l'image afin qu'elle remplisse l'écran avec le haut et le bas rognés, **4:3** pour afficher l'image entière avec des bandes noires à droite et à gauche.

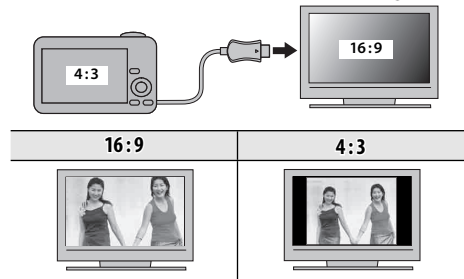

Remarque

Les photos dont le format est de 16 : 9 s'affichent en plein écran, alors que celles dont le format est de 3 : 2 s'affichent dans un cadre noir.

Le menu de configuration

Utilisation du menu de configuration

1 Affichez le menu de configuration.

1.1 Appuyez sur **MENU/OK** pour afficher le menu correspondant au mode en cours.



1.2 Appuyez sur le sélecteur gauche pour sélectionner un onglet gauche.



1.3 Appuyez sur le sélecteur vers le haut ou le bas pour sélectionner SET.
Le menu de configuration apparaît.



2 Ajustez les réglages.

2.1 Appuyez sur le sélecteur droit pour activer le menu de configuration.



2.2 Appuyez sur la touche de sélection supérieure ou inférieure pour mettre en surbrillance un élément du menu.



2.3 Appuyez sur la touche de sélection droite pour afficher les options correspondant à l'élément mis en surbrillance.



2.4 Appuyez sur la touche de sélection supérieure ou inférieure pour mettre en surbrillance une option.



2.5 Appuyez sur **MENU/OK** pour sélectionner l'option mise en surbrillance.



2.6 Appuyez sur **DISP/BACK** pour quitter le menu.



Options du menu de configuration

	Élément du menu	Description	Options	Par défaut
1/5	DATE/HEURE	Permet de régler l'horloge de l'appareil photo (p. 14).	—	—
	DECALAGE HOR	Permet de régler l'horloge à l'heure locale (p. 101).	/	
	言語/LANG.	Permet de choisir une langue (p. 14).	—	ENGLISH
	MODE SILENCE	Permet de désactiver l'illuminateur d'assistance AF (sauf pour le mode prise photo), les sons de l'appareil, le son du déclencheur et le son de la lecture de film.	OUI / NON	NON
	INITIALISER	Permet de réinitialiser tous les réglages à l'exception de DATE/HEURE , DECALAGE HOR , COULEUR FOND , TYPE DE PILE et STAN. VIDEO à leurs valeurs par défaut. Une boîte de dialogue de confirmation apparaît. Une boîte de dialogue de confirmation s'affiche, appuyez sur la touche de sélection gauche ou droite pour mettre en surbrillance OK et appuyez sur MENU/OK .	—	—
2/5	FORMATAGE	Permet de formater les cartes mémoire (p. 102).	—	—
	IMAGE	Permet de choisir pendant combien de temps les photos sont affichées après la prise de vue (p. 102).	3 SEC / 1.5 SEC / ZOOM / NON	1.5 SEC
	NUMERO IMAGE	Permet de choisir comment les fichiers sont appelés (p. 103).	CONT. / RAZ	CONT.
	VOL. APPAREIL	Permet d'ajuster le volume des commandes de l'appareil photo.	(fort) / (moyen) / (bas) / SANS (coupé)	
	VOL. DECL.	Permet d'ajuster le volume du son du déclencheur.		
	SON DECLENCHEUR	Permet de choisir le son émis par le déclencheur.	1 / 2	1
VOL. LECTURE	Permet l'ajustement du volume pour la lecture des films et des mémos audio (p. 104).	—	7	

	Élément du menu	Description	Options	Par défaut
3/5	LUMINOSITE LCD	Permet de contrôler la luminosité de l'écran (p. 104).	-5 - +5	0
	MODE EVF/LCD	Choisissez 30i/s pour augmenter la durée de vie des piles et 60i/s pour améliorer la qualité d'affichage.	30i/s/60i/s	30i/s
	EXT. AUTO	Permet de choisir le délai d'extinction automatique (p. 104).	2 MIN / 5 MIN / NON	2 MIN
	DOUBLE STAB	Permet de stabiliser l'image pendant la prise de vue (, TJRS AC-TIF) ou seulement lorsque le déclencheur est enfoncé à mi-course (PHOTO UNIQU.). NON désactive la stabilisation de l'image (p. 17).	, / NON	
	REDUC. YEUX ROUGE	Pour supprimer l'effet « yeux rouges » causé par le flash.	OUI / NON	OUI
	DÉTECTION CLIGNEMENT	Permet d'activer ou de désactiver la détection de clignement (p. 32).	OUI / NON	OUI
4/5	ZOOM NUM.	Permet d'activer ou désactiver le zoom numérique (p. 104).	OUI / NON	NON
	TYPE ZOOM FILM	Pour choisir le type de zoom lors de l'enregistrement des films (p. 57).	Df1 / Op2	Df1
	TEMOIN AF	Permet d'allumer ou d'éteindre l'illuminateur d'assistance de mise au point automatique (p. 34).	OUI / NON	OUI
	ENR. IMAGE D'ORG	Permet de choisir d'enregistrer des copies non traitées d'images prises en utilisant la réduction des yeux rouges.	OUI / NON	NON
	REGL. ROTAT AUTO	Choisissez OUI pour tourner automatiquement les photos « horizontales » (orientation portrait) pendant la lecture.	OUI / NON	OUI
	COULEUR FOND	Permet de choisir un schéma de couleur.	—	—
5/5	AFF. DE L'AIDE	Permet de choisir d'afficher les conseils.	OUI / NON	OUI
	STAN. VIDEO	Permet de choisir un mode vidéo pour la connexion à une télévision (p. 60).	NTSC / PAL	—
	REINIT. PERSO.	Permet de réinitialiser tous les réglages pour le mode C . Une boîte de dialogue de confirmation s'affiche, appuyez sur la touche de sélection gauche ou droite pour mettre en surbrillance OK et appuyez sur MENU/OK .	—	—
	TYPE DE PILE	Permet de spécifier le type de piles utilisées dans l'appareil photo (p. 9).	/ /	
	DECHARGER	Permet de décharger des batteries rechargeables Ni-MH (p. 105).	—	—
	CACHET DATE	Choisissez d'ajouter ou non l'heure et la date de prise de vue aux images.	+ / / NON	NON

DECALAGE HOR

Lorsque vous voyagez, utilisez cette option pour que l'horloge de l'appareil photo passe automatiquement de votre fuseau horaire à l'heure locale de votre destination.

1 Spécifiez la différence entre l'heure locale et votre fuseau horaire.

1.1 Appuyez sur la touche de sélection supérieure ou inférieure pour mettre en surbrillance  **LOCAL**.



1.2 Appuyez sur la touche de sélection droite pour afficher le décalage horaire.



1.3 Appuyez sur la touche de sélection gauche ou droite pour mettre en surbrillance **+**, **-**, les heures ou les minutes ; appuyez sur la touche de sélection supérieure ou inférieure pour éditer.



1.4 Appuyez sur **MENU/OK** lorsque les réglages sont terminés.



2 Basculez entre l'heure locale et votre fuseau horaire.

Pour régler l'horloge de l'appareil photo à l'heure locale, mettez en surbrillance  **LOCAL** et appuyez sur **MENU/OK**. Pour régler l'horloge à l'heure de votre fuseau horaire, sélectionnez  **DEPAR**. Si  **LOCAL** est sélectionné,  apparaît à l'écran pendant trois secondes après le passage de l'appareil photo en mode de prise de vue et la date est affichée en jaune.

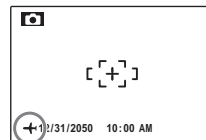

Après avoir changé de fuseau horaire, vérifiez que la date et l'heure sont correctes.

FORMATAGE

Permet de formater une carte mémoire. Sélectionnez **OK** et appuyez sur **MENU/OK** pour démarrer le formatage.



Précautions

- Toutes les données sont effacées, y compris les photos protégées. Assurez-vous que vous avez copié les fichiers importants sur un ordinateur ou un autre dispositif de stockage.
- N'ouvrez pas le couvercle du compartiment des piles pendant le formatage.

IMAGE

Choisissez une option autre que **NON** pour afficher les photos à l'écran après la prise de vue. Il est possible d'afficher les photos pendant 1,5 s (**1.5 SEC**), 3 s (**3 SEC**), ou jusqu'à la pression de la touche **MENU/OK (ZOOM (CONTINU))**. Si **ZOOM (CONTINU)** est sélectionné, vous pouvez agrandir les photos pour vérifier la mise au point et d'autres détails fins (voir page 47). Veuillez remarquer que la fonction **ZOOM (CONTINU)** est désactivée dans le mode de prise de vue en continu (p. 40) et que les couleurs affichées avec les réglages **1.5 SEC** et **3 SEC** peuvent différer de celles de la photo finale.

Lorsque la photo est agrandie, la touche de sélection peut être utilisée pour voir des zones de la photo qui ne sont pas visibles à l'écran.

Dans le cas d'une photo prise avec la fonction  **DETECTION SUJET** activée, un zoom est réalisé sur le sujet détecté. Lorsque plusieurs sujets sont détectés, vous pouvez afficher le sujet suivant en appuyant sur la touche .

L'option **ZOOM (CONTINU)** est désactivée dans les cas suivants :

- L'option  **ZOOM** est sélectionnée en mode prise photo.
- Une option autre que **OFF** est sélectionnée pour

 **CONTINU**.

Détection des clignements (p. 32)

Pour les réglages autres que **NON**, un avertissement s'affichera si l'appareil photo détecte des sujets qui ont cligné des yeux lorsque la photo a été prise. Si **ZOOM (CONTINU)** est sélectionné, vous pouvez voir ces sujets à l'aide du zoom.



NUMERO IMAGE

Les nouvelles photos sont stockées dans des fichiers images nommés avec un numéro à quatre chiffres attribué en ajoutant un au dernier numéro de fichier utilisé. Le numéro du fichier est affiché pendant

la lecture tel que représenté à droite. L'option  **NUMERO IMAGE** permet de contrôler si la numérotation des fichiers est réinitialisée à 0001 lorsqu'une nouvelle carte mémoire est insérée ou lorsque la carte mémoire actuelle est formatée.

- **CONTINU** : La numérotation continue à partir du dernier numéro de fichier utilisé ou du premier numéro de fichier disponible, selon le plus élevé des deux. Choisissez cette option pour réduire le nombre de photos portant le même nom de fichier.
- **RAZ** : La numérotation est réinitialisée à 0001 après le formatage ou lorsqu'une nouvelle carte mémoire est insérée.

Remarques

- Si le numéro de l'image atteint 999-9999, le déclencheur est désactivé (p. 117).
- La sélection de  **INITIALISER** (p. 99) réinitialise l'option  **NUMERO IMAGE** au réglage **CONTINU** mais ne réinitialise pas la numérotation des images.
- Les numéros des images peuvent être différents pour les photos prises avec d'autres appareils photo.

Numéro de l'image

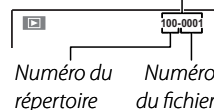

VOL. LECTURE

Appuyez sur la touche de sélection supérieure ou inférieure pour choisir le volume de la lecture des films et des mémos audio et appuyez sur **MENU/OK** pour le sélectionner.

LUMINOSITE LCD

Appuyez sur la touche de sélection supérieure ou inférieure pour choisir la luminosité de l'écran et appuyez sur **MENU/OK** pour la sélectionner.

EXT. AUTO

Permet de choisir le délai au bout duquel l'appareil photo s'éteint automatiquement lorsqu'aucune opération n'est exécutée. Les délais plus courts augmentent la durée de vie des piles. Si **NON** est sélectionné, l'appareil photo doit être éteint manuellement. Veuillez remarquer que, quelle que soit l'option sélectionnée, l'appareil photo ne s'éteint pas automatiquement lorsqu'il est raccordé à une imprimante (p. 62) ou à un ordinateur (p. 72) ou bien lorsqu'un diaporama est en cours (p. 87).

Conseil : Réactivation de l'appareil photo

Pour réactiver l'appareil photo lorsqu'il s'est éteint automatiquement, utilisez le commutateur **ON/OFF** ou appuyez sur la touche  pendant environ une seconde (p. 13).

ZOOM NUM.

Si vous avez sélectionné **OUI** et que vous appuyez sur **T** à la position maximale du zoom optique, le zoom numérique se déclenche et la photo est encore agrandie. Pour annuler le zoom numérique, faites un zoom arrière jusqu'à la position minimale du zoom numérique et appuyez sur **W**.

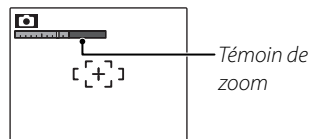

Témoin de zoom,
ZOOM NUM. désactivé

Témoin de zoom,
ZOOM NUM. activé
(sauf en mode super macro)

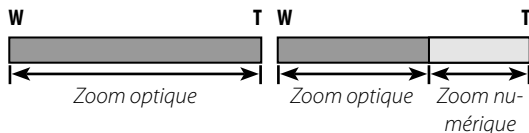

Attention

Le zoom numérique produit des images de qualité inférieure au zoom optique.

DECHARGER (Batteries Ni-MH uniquement)

La capacité des piles rechargeables Ni-MH peut être temporairement réduite lorsqu'elles sont neuves, après de longues périodes de non-utilisation ou encore si elles sont chargées plusieurs fois avant d'avoir été totalement déchargées. La capacité peut être augmentée en déchargeant plusieurs fois les piles à l'aide de l'option **DECHARGER** et en les rechargeant à l'aide d'un chargeur de piles (vendu séparément). N'utilisez pas la fonction **DECHARGER** avec des piles non-rechargeables et veuillez remarquer que les piles ne se déchargeront pas si l'appareil photo est alimenté par un adaptateur CA ou un coupleur CC.

- 1 En sélectionnant **DECHARGER** une boîte de dialogue de confirmation s'affiche. Appuyez sur **MENU/OK**.
- 2 Sélectionnez **OK**.
- 3 Appuyez sur **MENU/OK** pour commencer à décharger les piles. Lorsque les piles sont totalement déchargées, l'indicateur de niveau des piles clignote en rouge et l'appareil photo s'éteint. Pour annuler le processus avant que les piles ne soient complètement déchargées, appuyez sur **DISP/BACK**.

DATE CACHET DATE

Pour ajouter l'heure et la date de prise de vue, sélectionnez **31** + . Pour n'ajouter que la date de prise de vue, sélectionnez **31**. Lorsque **NON** est sélectionné, aucune information ne sera ajoutée aux images.

Remarques

- Une fois ajoutées, l'heure et la date de prise de vue ne peuvent être effacées des images. Pour prendre des photos sans horodatage, sélectionnez **NON** dans **DATE CACHET DATE**.
- Si l'horloge de l'appareil n'a pas été réglée, une boîte de dialogue s'affichera, vous invitant à le faire. Réglez l'heure et la date (p.14).
- Lorsque vous utilisez **DATE CACHET DATE**, il est recommandé de sélectionner **SANS DATE** pour **IMPRESION (DPOF)** (p.65).
- L'heure et la date ne peuvent être ajoutées aux films et panoramas.

Accessoires optionnels

L'appareil photo supporte une large gamme d'accessoires de la marque FUJIFILM et d'autres fabricants.

■ Audio/vidéo

Télévision standard (disponible auprès de fournisseurs tiers)



Câble USB Audio / Vidéo

Télévision HD (disponible auprès de fournisseurs tiers)



Câble HDMI

FINEPIX Gammes S4500
FINEPIX Gammes S4400
FINEPIX Gammes S4300
FINEPIX Gammes S4200



■ Informatique

Câble USB Audio / Vidéo

Ordinateur (disponible auprès de fournisseurs tiers)



■ Impression

Câble USB Audio / Vidéo



PictBridge

Imprimante compatible PictBridge (disponible auprès de fournisseurs tiers)

Carte mémoire SD/SDHC/SDXC



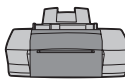

Fente pour carte SD ou lecteur de carte

Imprimante (disponible auprès de fournisseurs tiers)



Accessoires de la marque FUJIFILM

Les accessoires optionnels suivants sont disponibles auprès de FUJIFILM. Pour obtenir les dernières informations concernant les accessoires disponibles dans votre région, veuillez contacter votre représentant FUJIFILM local ou visiter le site http://www.fujifilm.com/products/digital_cameras/index.html.

Adaptateur secteur CA	AC-5VX (nécessite le coupleur CC CP-04)	Utilisez cet adaptateur en cas de lecture prolongée ou lorsque vos copiez des photos sur un ordinateur (la forme de l'adaptateur et de la fiche varient en fonction de la région où ils sont vendus).	
Coupleur CC	CP-04	Connectez l'adaptateur secteur AC-5VX CA à l'appareil photo.	

Prendre soin de l'appareil photo

Pour pouvoir profiter pleinement de votre appareil, veuillez respecter les précautions suivantes.

Stockage et utilisation

Si vous n'avez pas l'intention d'utiliser l'appareil photo pendant une période prolongée, retirez les piles et la carte mémoire. Ne rangez et n'utilisez pas l'appareil photo dans des endroits qui sont :

- exposés à la pluie, la vapeur ou la fumée
- très humides ou extrêmement poussiéreux
- exposés à la lumière du soleil directe ou à de très hautes températures, comme par exemple dans un véhicule fermé au soleil
- extrêmement froids
- sujets à de fortes vibrations
- exposés à des champs magnétiques puissants, comme par exemple près d'une antenne de diffusion, une ligne électrique, un émetteur radar, un moteur, un transformateur ou un aimant
- en contact avec des produits chimiques volatils tels que des pesticides
- près de produits en caoutchouc ou en vinyle

■ Eau et sable

L'exposition à l'eau et au sable peut également endommager l'appareil photo, son circuit intérieur et ses mécanismes. Lorsque vous utilisez l'appareil photo sur la plage ou au bord de la mer, évitez de l'exposer à l'eau ou au sable. Ne posez pas l'appareil photo sur une surface humide.

■ Condensation

Les augmentations soudaines de température, comme par exemple lorsque l'on rentre dans un bâtiment chauffé alors qu'il fait froid dehors, peuvent causer l'apparition de condensation à l'intérieur de l'appareil photo. Si cela se produit, éteignez l'appareil photo et attendez une heure avant de le rallumer. Si de la condensation se forme sur la carte mémoire, retirez la carte et attendez que la condensation se dissipe.

Nettoyage



Utilisez une brosse soufflante pour éliminer la poussière située sur l'objectif et l'écran puis essuyez doucement à l'aide d'un chiffon doux et sec. S'il reste des taches, vous pouvez les éliminer en les essuyant délicatement à l'aide d'un morceau de papier de nettoyage pour objectifs FUJIFILM sur lequel vous aurez appliqué une petite quantité de fluide de nettoyage pour objectifs. Faites bien attention de ne pas rayer l'objectif ou l'écran. Le corps de l'appareil photo peut être nettoyé à l'aide d'un chiffon doux et sec. N'utilisez pas d'alcool, de solvant ou d'autre produit chimique volatil.

En voyage

Gardez l'appareil photo dans votre bagage à main. Les bagages enregistrés risquent de subir des chocs violents qui pourraient endommager l'appareil photo.

Détection des pannes

Alimentation et piles

Problème	Cause possible	Solution	Page
L'appareil photo ne s'allume pas.	Les piles sont épuisées.	Insérez des piles neuves ou des piles totalement chargées.	8
	Les piles ne sont pas dans le bon sens.	Réinsérez les piles dans le bon sens.	8
	Le couvercle du compartiment des piles n'est pas verrouillé.	Verrouillez le couvercle du compartiment des piles.	9
	L'adaptateur CA et le coupleur CC ne sont pas bien connectés.	Assurez-vous que l'adaptateur CA et le coupleur CC sont bien connectés.	—
	L'appareil a été laissé sans piles et avec l'adaptateur CA/le coupleur CC débranché pendant une période prolongée.	Après avoir inséré les piles ou connecté l'adaptateur CA/le coupleur CC, attendez quelques instants avant d'allumer l'appareil photo.	—
Alimentation électrique Les piles s'épuisent rapidement.	Les piles sont froides.	Réchauffez les piles en les mettant dans une poche ou un autre endroit chaud puis remettez-les dans l'appareil photo juste avant de prendre une photo.	iv
	Il y a de la saleté sur les bornes des piles.	Nettoyez les bornes à l'aide d'un chiffon doux et sec.	—
	L'appareil photo est en mode SRAUTO .	Sélectionnez un autre mode de prise de vue.	21
	Les piles sont neuves, n'ont pas été utilisées pendant une période prolongée ou ont été rechargées sans avoir préalablement été totalement déchargées (piles rechargeables Ni-MH uniquement).	Déchargez les piles Ni-MH en utilisant l'option  DECHARGER et rechargez-les à l'aide d'un chargeur de piles (vendu séparément). Si les piles ne tiennent pas la charge après avoir été déchargées puis rechargées de manière répétée, elles ont atteint la fin de leur durée de vie et doivent donc être remplacées.	105
	 CONTINU est sélectionné pour le paramètre  MODE AF .	Sélectionnez une autre option de mise au point.	81
L'appareil photo s'éteint soudainement.	Les piles sont épuisées.	Insérez des piles neuves ou des piles totalement chargées.	8
	L'adaptateur CA ou le coupleur CC a été déconnecté.	Assurez-vous que l'adaptateur CA et le coupleur CC sont bien connectés.	—



Menus et affichages

Problème	Cause possible	Solution	Page
Les menus et les affichages ne sont pas en français.	Vous n'avez pas sélectionné le français pour l'option  言語/LANG. dans le menu de configuration.	Sélectionnez FRANCAIS .	14, 99

Prise de vue

Problème	Cause possible	Solution	Page	
Prise de photos	Aucune photo n'est prise lorsque vous appuyez sur le déclencheur.	La mémoire est pleine.	Insérez une nouvelle carte mémoire ou effacez des photos.	10, 54
		La mémoire n'est pas formatée.	Formatez la carte mémoire.	102
		Il y a de la saleté sur les contacts de la carte mémoire.	Nettoyez les contacts à l'aide d'un chiffon doux et sec.	—
		La carte mémoire est endommagée.	Insérez une nouvelle carte mémoire.	10
		Les piles sont épuisées.	Insérez des piles neuves ou des piles totalement chargées.	8
		L'appareil photo s'est éteint automatiquement.	Allumez l'appareil photo.	13
L'écran devient sombre après la prise de vue.	Le flash s'est déclenché.	Il se peut que l'écran devienne sombre lorsque le flash se recharge. Attendez que le flash soit rechargé.	36	
Mise au point	L'appareil ne fait pas la mise au point.	Le sujet est proche de l'appareil photo.	Sélectionnez le mode macro.	35
		Le sujet est loin de l'appareil photo.	Annulez le mode macro.	
		Le sujet n'est pas adapté pour la mise au point automatique.	Utilisez le verrouillage de la mise au point.	33



	Problème	Cause possible	Solution	Page
Détection des visages	La détection des visages n'est pas disponible.	La détection des visages n'est pas disponible dans le mode de prise de vue actuel.	Choisissez un autre mode de prise de vue.	21
	Aucun visage n'est détecté.	Le visage du sujet est obscurci par des lunettes de soleil, un chapeau, de longs cheveux ou d'autres objets.	Retirez les obstructions.	31
		Le visage du sujet n'occupe qu'une petite zone du cadre.	Changez la composition de sorte que le visage du sujet occupe une plus grande zone du cadre.	
		La tête du sujet est inclinée ou horizontale.	Demandez au sujet de garder la tête droite.	
		L'appareil photo est incliné.	Tenez l'appareil photo bien droit.	17
		Le visage du sujet est mal éclairé.	Faites la photo en pleine lumière.	—
	Mauvais sujet sélectionné.	Le sujet sélectionné est plus près du centre du cadre que le sujet principal.	Recomposez la photo ou désactivez la détection des visages et cadrez la photo en utilisant le verrouillage de la mise au point.	31, 33
Gros plans	Le mode macro n'est pas disponible.	Le mode macro n'est pas disponible dans le mode de prise de vue actuel.	Choisissez un autre mode de prise de vue.	21, 35
Flash	Le flash ne se déclenche pas.	Le flash est abaissé.	Relevez le flash.	36
		Le flash est en cours de charge.	Attendez que le flash soit rechargé.	36
		Le flash n'est pas disponible dans le mode de prise de vue actuel.	Choisissez un autre mode de prise de vue.	21
		Les piles sont épuisées.	Insérez des piles neuves ou des piles totalement chargées.	8
		L'appareil photo est en mode super macro ou en mode de prise de vue en continu.	Désactivez les modes super macro et prise de vue en continu.	35, 40
	Le mode flash n'est pas disponible.	Le mode flash souhaité n'est pas disponible dans le mode de prise de vue actuel.	Choisissez un autre mode de prise de vue.	21
	Le flash n'éclaire pas complètement le sujet.	Le sujet n'est pas dans la portée du flash.	Positionnez le sujet dans la portée du flash.	124
La fenêtre du flash est obstruée.		Tenez l'appareil photo correctement.	17	
	Vitesse d'obturation rapide sélectionnée.	Choisissez une vitesse d'obturation plus lente.	27, 29	

	Problème	Cause possible	Solution	Page
Problème sur les photos	Les photos sont floues.	L'objectif est sale.	Nettoyez l'objectif.	108
		L'objectif est bloqué.	Éloignez les objets de l'objectif.	17
		!AF apparaît pendant la prise de vue et le cadre de mise au point est affiché en rouge.	Vérifiez la mise au point avant de prendre la photo.	116
		!o apparaît pendant la prise de vue.	Utilisez le flash ou un trépied.	36–37
	Les photos présentent des marbrures.	La température ambiante est élevée et le sujet est mal éclairé.	Ce phénomène est normal et ne constitue pas un dysfonctionnement.	—
	Des lignes verticales apparaissent sur les photos.	L'appareil photo a été utilisé pendant une période prolongée à des températures élevées.	Éteignez l'appareil photo et laissez-le refroidir.	—
Enregistrement	Des taches apparaissent sur les photos.	Le soleil ou un autre objet lumineux se trouvait dans le cadre.	Des lignes verticales blanches ou violettes peuvent apparaître lorsqu'un objet très lumineux est cadré sur l'écran. Ce phénomène est normal et ne constitue pas un dysfonctionnement. Les traînées ne sont pas enregistrées sur les photos, mais peuvent apparaître dans les vidéos. Si possible, évitez de prendre des vidéos lorsque des objets lumineux se trouvent dans ou à proximité du cadre.	120
Mode de prise de vue en continu	Une seule photo peut être prise.	Le retardateur est activé et les options  et  sont sélectionnées dans le mode de prise de vue en continu.	Désactivez le retardateur.	38

Lecture

	Problème	Cause possible	Solution	Page
Photos	Les photos ont du grain.	Les photos ont été prises avec un appareil photo d'une autre marque ou d'un autre modèle.	—	—
	Le zoom lecture n'est pas disponible.	La photo a été redimensionnée ou recadrée à 640 / 820 ou appartient à une autre marque ou un autre modèle d'appareil photo.	—	47
Audio	Il n'y a pas de son lors de la lecture des mémos audio et des films.	L'appareil photo est en mode silence.	Désactivez le mode silence.	18
		Le volume de lecture est trop faible.	Ajustez le volume de lecture.	104
		Le microphone a été obstrué.	Tenez l'appareil photo correctement pendant l'enregistrement.	57, 96
		Le haut-parleur est obstrué.	Tenez l'appareil photo correctement pendant la lecture.	59, 97
Suppression	Les photos sélectionnées ne sont pas effacées.	Certaines des photos sélectionnées pour être effacées sont protégées.	Retirez la protection en utilisant l'appareil avec lequel la protection a été appliquée.	92
Numéro image	La numérotation des fichiers a été réinitialisée de manière inattendue.	Le couvercle du compartiment des piles a été ouvert alors que l'appareil photo était allumé.	Éteignez l'appareil photo avant d'ouvrir le couvercle du compartiment des piles.	13

Raccordements





	Problème	Cause possible	Solution	Page
Télévision	Le moniteur est éteint.	L'appareil photo est connecté à une télévision.	Visionner les photos sur la télévision.	60
	Pas d'image ou de son.	L'appareil photo n'est pas bien connecté.	Connectez l'appareil photo correctement.	60
		Un câble A/V a été connecté pendant la lecture du film.	Connectez l'appareil photo une fois que la lecture du film est terminée.	59, 60
		L'entrée sur la télévision est réglée sur « TV ».	Réglez l'entrée sur « VIDEO ».	—
		L'appareil photo n'est pas réglé sur le bon standard vidéo.	Faites correspondre le réglage  STAN. VIDEO de l'appareil photo à celui de la télévision.	100
	Pas de couleur.	Le volume de la télévision est trop faible.	Ajustez le volume.	—
L'appareil photo n'est pas réglé sur le bon standard vidéo.		Faites correspondre le réglage  STAN. VIDEO de l'appareil photo à celui de la télévision.	100	
Ordinateur	L'ordinateur ne reconnaît pas l'appareil photo.	L'appareil photo n'est pas bien connecté.	Connectez l'appareil photo correctement.	72
PictBridge	Les photos ne peuvent pas être imprimées.	L'appareil photo n'est pas bien connecté.	Connectez l'appareil photo correctement.	62
		L'imprimante est éteinte.	Allumez l'imprimante.	—
	Une seule copie est imprimée. La date n'est pas imprimée.	L'imprimante n'est pas compatible avec PictBridge.	—	—





Divers











Problème	Cause possible	Solution	Page
Rien ne se produit lorsque vous appuyez sur le déclencheur.	Dysfonctionnement temporaire de l'appareil photo.	Retirez puis réinsérez les piles ou débranchez puis rebranchez l'adaptateur CA/le coupleur CC.	8
	Les piles sont épuisées.	Insérez des piles neuves ou des piles totalement chargées.	8
L'appareil photo ne fonctionne pas comme prévu.	Dysfonctionnement temporaire de l'appareil photo.	Retirez puis réinsérez les piles ou débranchez puis rebranchez l'adaptateur CA/le coupleur CC. Si le problème persiste, contactez votre revendeur FUJIFILM.	8
Je souhaite utiliser un adaptateur secteur CA et un coupleur CC à l'étranger.	Vérifiez l'étiquette de l'adaptateur secteur CA.	Vous pouvez utiliser l'adaptateur secteur CA à des tensions de 100-240V et à des fréquences de 50/60Hz. Cependant, les normes électriques varient selon les régions. Consultez votre agent de voyage pour en savoir plus sur les adaptateurs de prises.	—
L'heure et la date ajoutées par DATE CACHET DATE sont incorrectes.	L'horloge de l'appareil n'est pas correctement réglée.	Reconfigurez l'heure et la date.	14
L'heure et la date sont ajoutées aux images.	31 +  ou 31 sont sélectionnés pour l'option DATE CACHET DATE .	Une fois ajoutées, l'heure et la date de prise de vue ne peuvent être effacées des images. Pour prendre des photos sans l'heure ou la date, sélectionnez NON dans l'option DATE CACHET DATE .	105
FinePixViewer ne peut être installé ou démarré.	Certains systèmes d'exploitation ne sont pas pris en charge par FinePixViewer.	FinePixViewer ne prend pas en charge Mac OS X 10.7 ou ultérieur. Utilisez le logiciel fourni avec Mac OS X ou une application tierce.	—

Messages et affichages d'avertissement

Les avertissements suivants sont affichés à l'écran :

Avertissement	Description	Solution
 (rouge)	Les piles sont faibles.	Insérez des piles neuves ou des piles totalement chargées.
 (clignotant rouge)	Les piles sont épuisées.	
	Vitesse d'obturation lente. La photo risque d'être floue.	Utilisez le flash ou installez l'appareil photo sur un trépied.
!AF (affiché en rouge avec un cadre de mise au point rouge)	L'appareil photo ne peut pas faire la mise au point.	<ul style="list-style-type: none"> Utilisez le verrouillage de la mise au point pour faire la mise au point sur un autre sujet situé à la même distance puis recomposez la photo (p. 33). Utilisez le mode macro pour faire la mise au point lorsque vous faites des photos en gros plan.
Ouverture ou vitesse d'obturation affichées en rouge	Le sujet est trop clair ou trop sombre. La photo sera surexposée ou sous-exposée.	Si le sujet est sombre, utilisez le flash.
CLIGNEMENT DÉTECTÉ	Un sujet ou plusieurs sujets ont cligné des yeux.	Reprenez la photo si vous le souhaitez.
ERREUR MISE AU POINT	Dysfonctionnement de l'appareil photo.	Éteignez l'appareil photo puis rallumez-le en prenant soin de ne pas toucher l'objectif. Si le message persiste, contactez votre revendeur FUJIFILM.
ERREUR CONTROLE OBJECTIF		
	ÉTEIGNEZ L'APPAREIL PHOTO RETIREZ LE CACHE PUIS ALLUMEZ L'APPAREIL PHOTO	
CARTE NON INITIALISEE	La carte mémoire n'est pas formatée ou la carte mémoire a été formatée dans un ordinateur ou un autre appareil.	Formatez la carte mémoire en utilisant l'option  FORMATAGE dans le menu de configuration de l'appareil photo (p. 102).
	Les contacts de la carte mémoire ont besoin d'être nettoyés.	Nettoyez les contacts à l'aide d'un chiffon doux et sec. Si le message se répète, formatez la carte mémoire (p. 102). Si le message persiste, remplacez la carte mémoire.
	Dysfonctionnement de l'appareil photo.	Contactez un revendeur FUJIFILM.
CARTE PROTEGEE	La carte mémoire est verrouillée.	Déverrouillez la carte mémoire (p. 10).

Avertissement	Description	Solution
OCCUPE	La carte mémoire n'est pas bien formatée.	Utilisez l'appareil photo pour formater la carte mémoire (p. 102).
ERREUR CARTE	La carte mémoire n'est pas formatée pour l'utilisation dans l'appareil photo.	Formatez la carte mémoire (p. 102).
	Les contacts de la carte mémoire ont besoin d'être nettoyés ou la carte mémoire est endommagée.	Nettoyez les contacts à l'aide d'un chiffon doux et sec. Si le message se répète, formatez la carte mémoire (p. 102). Si le message persiste, remplacez la carte mémoire.
	Carte mémoire incompatible.	Utilisez une carte mémoire compatible.
	Dysfonctionnement de l'appareil photo.	Contactez un revendeur FUJIFILM.
 MEMOIRE PLEINE	La carte mémoire est pleine, il est impossible d'enregistrer des photos.	Effacez des photos ou insérez une carte mémoire avec plus d'espace libre.
ERREUR ECRITURE	Erreur de carte mémoire ou erreur de connexion.	Réinsérez la carte mémoire ou éteignez l'appareil photo puis rallumez-le. Si le message persiste, contactez votre revendeur FUJIFILM.
	Il ne reste pas assez de mémoire pour enregistrer d'autres photos.	Effacez des photos ou insérez une carte mémoire avec plus d'espace libre.
	La carte mémoire n'est pas formatée.	Formatez la carte mémoire (p. 102).
ERREUR DE LECTURE	Le fichier est corrompu ou n'a pas été créé avec l'appareil photo.	Le fichier ne peut pas être lu.
	Les contacts de la carte mémoire ont besoin d'être nettoyés.	Nettoyez les contacts à l'aide d'un chiffon doux et sec. Si le message se répète, formatez la carte mémoire (p. 102). Si le message persiste, remplacez la carte mémoire.
	Dysfonctionnement de l'appareil photo.	Contactez un revendeur FUJIFILM.
IMAGE NO.PLEIN	L'appareil photo a épuisé ses numéros d'image (le numéro d'image actuel est 999-9999).	Formatez la carte mémoire et sélectionnez RAZ pour l'option  NUMERO IMAGE dans le menu  PARAMETRE . Prenez une photo pour réinitialiser la numérotation des images à 100-0001 puis retournez au menu  NUMERO IMAGE et sélectionnez CONTINU .

Avertissement	Description	Solution
TROP D'IMAGES	Une tentative de recherche parmi plus de 5000 photos a été effectuée.	Le nombre maximum de photos sur lesquelles il est possible d'effectuer une recherche est de 5000.
IMAGE PROTEGEE	Vous avez essayé d'ajouter un mémo audio ou de supprimer une photo protégée.	Supprimez la protection avant d'ajouter des mémos audio ou de supprimer des photos.
 ERREUR	Le fichier du mémo audio est corrompu.	Le mémo audio ne peut pas être lu.
	Dysfonctionnement de l'appareil photo.	Contactez un revendeur FUJIFILM.
 IMPOSSIBLE AJUSTER	Vous avez essayé de recadrer une photo  .	Ces photos ne peuvent pas être recadrées.
IMPOSSIBLE AJUSTER	La photo sélectionnée pour le recadrage est endommagée ou n'a pas été créée avec l'appareil photo.	
 OPERATION IMPOSSIBLE	Vous avez essayé de redimensionner une photo  .	Les photos  et  ne peuvent pas être redimensionnées.
 OPERATION IMPOSSIBLE	Vous avez essayé de redimensionner une photo  .	
ERREUR FICHER DPOF	La commande d'impression DPOF sur la carte mémoire actuelle contient plus de 999 photos.	Le nombre maximum d'images pouvant être ajoutées à une commande d'impression DPOF est de 999 par carte mémoire.
IMPO. REGLER DPOF	La photo ne peut pas être imprimée en utilisant la fonction DPOF.	—
 IMPO. REGLER DPOF	Les films ne peuvent pas être imprimés en utilisant la fonction DPOF.	—
ROTATION IMPOSSIBLE	La photo est protégée.	Désactivez la protection avant de tourner les images.
 ROTATION IMPOSSIBLE	Les films ne peuvent pas être tournés.	—
APPUYER ET MAINTENIR LE BOUTON DISP POUR DESACTIVER LE MODE SILENCIEUX	Vous avez essayé d'ajuster le volume avec l'appareil photo en mode silence.	Quittez le mode silence avant d'ajuster le volume.
ERREUR COMMUNICATION	Une erreur de connexion s'est produite pendant que des photos étaient en cours d'impression ou de copie sur un ordinateur ou un autre appareil.	Vérifiez que l'appareil est allumé et que le câble USB est connecté.

Avertissement	Description	Solution
ERREUR IMPRIMANTE	Il n'y a plus de papier ou d'encre dans l'imprimante ou celle-ci présente une autre erreur.	Vérifiez l'imprimante (référez-vous au manuel de l'imprimante pour plus de détails). Pour reprendre l'impression, éteignez l'imprimante puis rallumez-la.
ERREUR IMPRIMANTE REPRENDRE ?		Vérifiez l'imprimante (référez-vous au manuel de l'imprimante pour plus de détails). Si l'impression ne reprend pas automatiquement, appuyez sur MENU/OK .
NE PEUT ETRE IMPRIME	Vous avez essayé d'imprimer un film, une photo qui n'a pas été créée avec l'appareil photo, ou une photo dont le format n'est pas supporté par l'imprimante.	Les films et certaines photos créées avec d'autres appareils ne peuvent pas être imprimés. Si la photo a été créée avec l'appareil photo, consultez le manuel de l'imprimante pour vérifier si l'imprimante supporte le format JFIF-JPEG ou Exif-JPEG. Si ce n'est pas le cas, les photos ne peuvent pas être imprimées.

Zoom numérique : Contrairement au zoom optique, le zoom numérique n'augmente pas la quantité de détails visibles. À la place, les détails visibles en utilisant le zoom optique sont simplement agrandis, ce qui produit une photo légèrement « granuleuse ».

DPOF (Digital Print Order Format) : Il s'agit d'un système qui permet aux photos d'être imprimées à partir de « commandes d'impression » stockées sur une carte mémoire. Les informations comprises dans la commande incluent les photos à imprimer ainsi que le nombre de copies de chaque photo.



EV (Exposure Value ou Valeur d'exposition) : La valeur d'exposition est déterminée par la sensibilité du capteur d'image et la quantité de lumière qui entre dans l'appareil photo lorsque le capteur d'image est exposé. À chaque fois que la quantité de lumière double, la valeur EV augmente d'un point ; à chaque fois que la quantité de lumière est divisée par deux, la valeur EV diminue d'un point. La quantité de lumière qui entre dans l'appareil photo peut être contrôlée en ajustant l'ouverture et la vitesse d'obturation.

HDMI (High-Definition Multimedia Interface : Interface multimédia haute définition) : Une interface pour la transmission d'images et de sons qui ajoute une entrée audio à l'interface DVI utilisée pour connecter les ordinateurs aux affichages.

Motion JPEG : Il s'agit d'un format AVI (Audio Video Interleave) qui permet d'enregistrer du son et des images JPEG dans un même fichier. Les fichiers Motion JPEG peuvent être lus en utilisant Windows Media Player (nécessite DirectX 8.0 ou version ultérieure) ou QuickTime 3.0 ou version ultérieure.

Marbrage : Il s'agit d'un phénomène spécifique aux capteurs CCD qui cause l'apparition de bandes blanches lorsque des sources de lumière très claires, comme le soleil ou la lumière réfléchie du soleil, apparaissent dans l'image.

Balance des blancs : Le cerveau humain s'adapte automatiquement aux changements de couleur de la lumière, avec pour résultat que des objets qui apparaissent blancs sous une source lumineuse continuent d'apparaître blancs lorsque la couleur de la source lumineuse change. Les appareils photo numériques peuvent imiter cet ajustement en traitant les images en fonction de la couleur de la source lumineuse. Ce processus est connu sous le nom de « balance des blancs ».

Capacité de la carte mémoire

Le tableau ci-dessous présente le temps d'enregistrement ou le nombre de photos possibles avec différentes qualités d'image. Tous les chiffres sont approximatifs. La taille de fichier varie en fonction de la scène enregistrée, ce qui explique les grandes variations du nombre de fichiers pouvant être stockés. Il est possible que le nombre de vues ou le temps restants ne diminuent pas de manière régulière.

Support	☒	4 Go		8 Go	
		FINE	NORMAL	FINE	NORMAL
Photos	L 4 : 3	570	1120	1170	2310
	L 3 : 2	630	1250	1310	2580
	L 16 : 9	750	1470	1550	3040
	M 4 : 3	1070	2080	2220	4300
	M 3 : 2	1200	2330	2490	4840
	M 16 : 9	1420	2720	2930	5610
	S 4 : 3	2330	4340	4800	8960
	S 3 : 2	2600	4820	5370	9940
	S 16 : 9	3400	6160	7020	12700
Vidéos ¹	HD 1280 ²	17 min.		35 min.	
	640	53 min.		107 min.	
	320	112 min.		226 min.	

1 Les vidéos individuelles ne peuvent pas excéder 2 Go en taille ou 29 minutes en durée, quelle que soit la capacité de la carte mémoire.

Ces temps d'enregistrement représentent la durée moyenne totale de toutes les vidéos enregistrées.

2 Utilisez une carte CLASSIC ou mieux lorsque vous filmez en haute définition.

Spécifications

Système	
Modèle	Appareil photo FinePix Gammes S4500/S4400/S4300/S4200
Nombre effectif de pixels	14 millions
CCD	CCD 1/2,3 pouces à pixels carrés avec filtre de couleurs primaires
Support de stockage	Cartes mémoire SD/SDHC/SDXC
Système de fichiers	Conforme à Design Rule for Camera File System (DCF), Exif 2.3, et Digital Print Order Format (DPOF)
Format de fichiers	• Photos : Exif 2.3 JPEG (compressé) • Films : Motion JPEG format AVI • Audio : WAV monaural
Taille de l'image (pixels, taille de fichier)	• L 4 : 3 : 4288 × 3216 (14 M) • L 3 : 2 : 4288 × 2864 (12 M) • L 16 : 9 : 4288 × 2416 (10 M) • M 4 : 3 : 3072 × 2304 (7 M) • M 3 : 2 : 3072 × 2048 (6 M) • M 16 : 9 : 3072 × 1728 (5 M) • S 4 : 3 : 2048 × 1536 (3 M) • S 3 : 2 : 2048 × 1360 (3 M) • S 16 : 9 : 1920 × 1080 (2 M)
Objectif	Gammes S4500 Objectif zoom optique Fujinon 30 ×, F/3,1 (grand angle)–5,9 (téléobjectif) f=4,3 mm–129,0 mm (équivalent au format 35-mm : 24 mm–720 mm)
Longueur focale	Gammes S4400 Objectif zoom optique Fujinon 28 ×, F/3,1 (grand angle)–5,9 (téléobjectif) f=4,3 mm–120,4 mm (équivalent au format 35-mm : 24 mm–672 mm)
	Gammes S4300 Objectif zoom optique Fujinon 26 ×, F/3,1 (grand angle)–5,9 (téléobjectif) f=4,3 mm–111,8 mm (équivalent au format 35-mm : 24 mm–624 mm)
	Gammes S4200 Objectif zoom optique Fujinon 24 ×, F/3,1 (grand angle)–5,9 (téléobjectif) f=4,3 mm–103,2 mm (équivalent au format 35-mm : 24 mm–576 mm)
Zoom numérique	• Photos : Environ 6,7 × (Gammes S4500 : jusqu'à 201 × / Gammes S4400 : jusqu'à 187,6 × / Gammes S4300 : jusqu'à 174,2 × / Gammes S4200 : jusqu'à 160,8 × avec le zoom optique) • Films : environ 3 × (HD 1280) / environ 2 × (640 , 320)
Ouverture	F3,1/F8* (grand angle), F5,9/F8/F20* (téléobjectif), *utilise un filtre à densité neutre (ND)

Système	
Plage de mise au point (distance par rapport à l'avant de l'objectif)	Environ 40 cm–infini (grand angle) ; environ 2,8 m–infini (téléobjectif) <ul style="list-style-type: none"> • Macro : Environ 7 cm–3,0 m (grand angle) ; environ 2,0 m–3,0 m (téléobjectif) • Super macro : environ 2 cm–100 cm (grand angle)
Sensibilité	Sensibilité de sortie standard équivalente à ISO 64, 100, 200, 400, 800, 1600, 3200, 6400 (3200 et 6400 disponibles uniquement pour les tailles d'image S) : AUTO, AUTO (400), AUTO (800)
Photométrie	Mesure en 256 zones avec l'objectif (TTL — through-the-lens), MULTI, CENTRALE, MOYENNE
Contrôle de l'exposition	Exposition de type programme AE, prio. vit., prio. ouvert. et manuel
Compensation de l'exposition	-2 EV – +2 EV par incréments de 1/3 EV (modes P, S et A)
Scènes	(BRACK. ZOOM), (NATUREL &), (LUM. NATUREL), (PORTRAIT), (MODE ENFANT), (SOURIRE & PHOTO), (PAYSAGE), (SPORT), (NOCTURNE), (NOCT. (TRÉP)), (FEUX ARTIF.), (COUCHER SOL.), (NEIGE), (PLAGE), (SOIRÉE), (FLEUR), (TEXTE)
Reconnaissance des scènes	Disponible (l'appareil photo sélectionne automatiquement , , , , , ou)
Stabilisation de l'image	Stabilisation optique, décalage CCD
Détection des clignements	Disponible
Vitesse du déclencheur (déclencheur mécanique et électronique combinés)	<ul style="list-style-type: none"> • P, S, A, M : 8 s – 1/2000 s • : 1/8 s – 1/2000 s • : 3 s – 1/1500 s • : 8 s – 1/2 s • Autres modes : 1/4 s – 1/2000 s
Continu	<ul style="list-style-type: none"> • : jusqu'à 1,2 images/s ; max. 6 images • : jusqu'à 1,2 images/s ; le nombre maximal d'images varie en fonction de la taille des images et de la mémoire disponible • : jusqu'à 1,2 images/s ; 6 dernières images enregistrées • : jusqu'à 3,3 images/s ; max. 20 images ; taille M • : jusqu'à 8 images/s ; max. 40 images ; taille S
Bracketing	±1/3 EV, ±2/3 EV, ±1 EV
Mise au point	<ul style="list-style-type: none"> • Mode : CENTRE/MULTI/AF ZONE/CONTINU/RECHERCHE • Système de mise au point automatique : Détection de contrastes TTL AF

Système	
Balance des blancs	Détection automatique des scènes : six modes manuels prééglés pour lumière du soleil directe, ombre, éclairage fluorescent lumière du jour, éclairage fluorescent blanc chaud, éclairage fluorescent blanc froid et éclairage à incandescence : balance des blancs personnalisée
Retardateur	Non, 2 sec, 10 sec
Flash	Flash escamotable à ouverture manuelle avec commande auto à CCD (à l'aide de pré-flash de moniteur) ; de portée efficace lorsque la sensibilité est configurée sur ISO800 égale à environ 40 cm–7,0 m (grand angle) ou de 2,5 m–3,6 m (téléobjectif) ; la portée efficace en mode macro est environ de 30 cm–3,0 m (grand angle) ou de 2,0 m–3,0 m (téléobjectif)
Modes flash	Auto, flash forcé, flash désactivé, synchro lente (réduction des yeux rouges désactivée) : auto avec réduction des yeux rouges, flash forcé avec réduction des yeux rouges, flash désactivé, synchro lente avec réduction des yeux rouges (réduction des yeux rouges activée)
Visueur électronique (EVF) Couverture	Visueur LCD couleur de 0,2 pouces et 200000 points Environ 97 % (prise de vue) et 100 % (lecture)
Écran Couverture	3,0 pouces, écran LCD couleur 230000-points Environ 97% (Prise de vue), 100% (Lecture)
Films	HD 1280 (1280 × 720/720p)/ 640i (640 × 480/VGA)/ 320i (320 × 240/QVGA) : son monaural : fréquence d'affichage 30 i/s

Bornes d'entrée/sortie**A/V OUT** (sortie audio/vidéo) Sortie au format NTSC ou PAL avec son en mono**Sortie HDMI** Mini-connecteur HDMI**Entrée/sortie numérique** USB 2.0 Vitesse élevée : partage le connecteur A/V OUT**Alimentation électrique/autre**

- Sources d'électricité**
- Piles AA alcalines (x4)
 - Piles AA lithium (x4, disponibles auprès de fournisseurs tiers)
 - Piles AA rechargeables au nickel métal hydrure (Ni-MH) (x4, disponibles auprès de fournisseurs tiers)
 - Adaptateur secteur CA AC-5VX et coupleur CC CP-04 (vendus séparément)

Durée de vie de la batterie
(nombre approximatif de
photos qui peuvent être
prises avec des piles neuves
et complètement chargées)

Type de piles	Nombre approximatif de photos
Alcaline (type fourni avec l'appareil)	300
Lithium	700
Piles NiMH	500

Norme CIPA, mesurée en mode  (auto) avec les piles fournies avec l'appareil photo (piles alcalines seulement) et la carte mémoire SD.

Remarque: Le nombre de prises de vue pouvant être réalisées avec les piles varie en fonction du niveau de charge des piles et diminue à basse température.

Dimensions de l'appareil photo 118 mm x 80,9 mm x 99,8 mm (L x H x P), sans les projections

Poids pour la photographie **Gammes S4500**
 Environ 543g, avec piles et carte mémoire

Gammes S4400
 Environ 543g, avec piles et carte mémoire

Gammes S4300
 Environ 543g, avec piles et carte mémoire

Gammes S4200
 Environ 543g, avec piles et carte mémoire

Alimentation électrique/autre**Poids de l'appareil photo****Gammes S4500**

Environ 448g, hors piles, accessoires et cartes mémoires

Gammes S4400

Environ 448g, hors piles, accessoires et cartes mémoires

Gammes S4300

Environ 448g, hors piles, accessoires et cartes mémoires

Gammes S4200

Environ 448g, hors piles, accessoires et cartes mémoires

**Conditions de
fonctionnement**• **Température** : 0°C – +40°C• **Humidité** : 10% – 80% (sans condensation)

Systemes de télévision couleur

NTSC (National Television System Committee) est un système de télédiffusion en couleur adopté principalement aux Etats-Unis d'Amérique, au Canada et au Japon. PAL (Phase Alternation by Line) est un système de télévision couleur adopté principalement dans les pays européens et en Chine.

Avis au lecteur

- Les spécifications peuvent faire l'objet de modifications sans préavis. FUJIFILM ne pourra être tenu pour responsable des dommages résultant d'erreurs présentes dans ce manuel.
- Bien que l'écran soit fabriqué à partir d'une technologie de pointe de haute précision, il est possible que des petits points brillants et des couleurs anormales apparaissent (en particulier autour des zones de texte). Ce phénomène est normal pour ce type d'écran et ne constitue pas un dysfonctionnement. Cela n'affecte pas les photos enregistrées avec l'appareil photo.
- Les appareils photo numériques sont susceptibles de mal fonctionner lorsqu'ils sont exposés à de fortes interférences radio (par exemple, des champs électriques, de l'électricité statique ou du bruit de ligne).
- Selon le type d'objectif utilisé, il est possible qu'une distorsion apparaisse à la périphérie des photos. C'est normal.

Mémo

FUJIFILM

FUJIFILM Corporation

7-3, AKASAKA 9-CHOME, MINATO-KU, TOKYO 107-0052, JAPAN

http://www.fujifilm.com/products/digital_cameras/index.html

Veillez contacter votre revendeur ou distributeur local pour les réparations et le support technique. (référez-vous à la liste du réseau mondial)