

FRANÇAIS

Canon

DIGITAL  
IXUS 60



Avant d'utiliser l'appareil photo

Prise de vue

Lecture/Effacement

Paramètres d'impression/de transfert

Visualisation des images sur un écran  
de télévision

Personnalisation de l'appareil photo

Dépannage

Liste des messages

Annexes

**Détaillé**

## Guide d'utilisation de l'appareil photo

Ce guide décrit les fonctions et les procédures de l'appareil photo en détail.

DiGiC II



Exif Print



# Principales fonctions

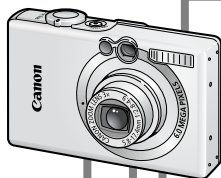

## Prise de vue

- Ajustement automatique des paramètres de prise de vue en fonction de conditions particulières (mode Scène)
- Pas d'effets de bougé de l'appareil photo ou de sujets flous lors de la prise de vue grâce à la fonction Sens. ISO élevée auto
- Détection automatique de l'orientation de l'appareil photo grâce à un détecteur d'inclinaison
- Modification des couleurs de l'image pour créer des effets spéciaux (Couleur contrastée, Permuter couleur)

## Lecture

- Lecture de vidéos avec son
- Lecture automatique de diaporamas

## Édition

- Ajout d'effets aux images fixes avec la fonction Mes couleurs
- Enregistrement de mém. vocaux pour des images fixes
- Édition de vidéos

## Impression

- Impression simple grâce à la touche Imprimer/Partager
- Prise en charge des imprimantes compatibles *PictBridge* de marque autre que Canon

## Utilisation des images enregistrées

- Transfert d'images simple vers un ordinateur grâce à la touche Imprimer/Partager
- Personnalisation libre de la première image ou du son de départ à l'aide des paramètres Mon profil

# Conventions utilisées dans ce guide

Les icônes figurant sous les titres indiquent les modes dans lesquels la procédure peut être utilisée.

Sélecteur de mode



Reportez-vous à la section **Fonctions disponibles dans chaque mode de prise de vue** (p. 127).

Dans ce guide, le *Guide d'utilisation en bref de l'appareil photo* est appelé *Guide en bref* et le *Guide d'utilisation détaillé de l'appareil photo* est appelé *Guide détaillé*.



Ce symbole indique des problèmes pouvant affecter le fonctionnement de l'appareil photo.



Ce symbole indique des rubriques supplémentaires complétant les procédures de fonctionnement de base.

Avec cet appareil photo, vous pouvez utiliser des cartes mémoire SD\* et des MultiMediaCards. Dans le présent guide, ces cartes sont désignées collectivement par le terme « carte mémoire ».

\* SD signifie « Secure Digital » (système de protection des droits d'auteur).

## L'utilisation d'accessoires Canon d'origine est recommandée.



Ce produit est conçu pour offrir des performances optimales avec des accessoires Canon authentiques. Canon décline toute responsabilité en cas de dommage subi par ce produit et/ou d'accidents (incendie, etc.) causés par le dysfonctionnement d'un accessoire d'une marque autre que Canon (fuite et/ou explosion d'une batterie, par exemple). Veuillez noter que cette garantie ne s'applique pas aux réparations découlant du dysfonctionnement d'un accessoire d'une marque autre que Canon, même si vous demandez que ces réparations soient effectuées à votre charge.

# Table des matières

Les éléments marqués du symbole ☆ sont des listes ou des tableaux qui résument les fonctions ou procédures de l'appareil photo.

Conventions utilisées dans ce guide	1
Précautions de manipulation	5
Veuillez lire ce qui suit	5
Précautions de sécurité	6
Prévention des dysfonctionnements	11
Avant d'utiliser l'appareil photo — Guide des composants	12
Avant d'utiliser l'appareil photo — Opérations de base	15
Utilisation de l'écran LCD	15
Luminosité de l'écran LCD	17
Informations affichées sur l'écran LCD	18
Utilisation du viseur	21
Témoins	22
Fonction d'économie d'énergie	22
Réglage du fuseau horaire	23
Menus et paramètres	25
Liste des menus	27
Restauration des valeurs par défaut des paramètres	31
Formatage de cartes mémoire	32
Prise de vue	33
Modification des pixels d'enregistrement et de la compression (images fixes)	33
Prise de vue en gros plan agrandi (Macro numérique)	34
Utilisation du zoom numérique	35
🖼️ Prise de vue en continu	36
Mode d'impression de date de carte postale	37
🕒 Utilisation du retardateur	38
🎥 Prise de vidéos	40
Prise d'images panoramiques (Assemblage)	44
Passage d'un mode de mise au point à un autre	46



Prise de sujets à mise au point difficile (verrouillage de la mise au point, mémorisation de l'autofocus) . . . . .	47
Mémorisation du paramètre d'exposition (Mem. Expo) . . . . .	48
Mémorisation du paramètre d'exposition au flash (mémorisation d'exposition au flash) . . . . .	49
Passage d'un mode de mesure à un autre . . . . .	50
Réglage de la correction d'exposition . . . . .	51
Prise de vue en mode Obtur. Lent . . . . .	52
Réglage du ton (Balance Blancs) . . . . .	54
Prise de vue dans un mode Mes couleurs . . . . .	57
Modification des couleurs . . . . .	59
<b>ISO</b> Réglage de la vitesse ISO . . . . .	64
Configuration de la fonction Rotation auto . . . . .	65
Création d'une destination d'images (Dossier) . . . . .	66
Réinitialisation du numéro des fichiers . . . . .	67
<b>Lecture/Effacement . . . . .</b>	<b>69</b>
Q Agrandissement des images . . . . .	69
 Affichage des images par séries de neuf (lecture d'index) . . . . .	70
 Saut de plusieurs images . . . . .	71
Lecture de vidéos . . . . .	72
Édition de vidéos . . . . .	73
Rotation des images à l'écran . . . . .	75
Lecture avec des effets de transition . . . . .	76
Ajout d'effets avec la fonction Mes couleurs . . . . .	77
Ajout de mém. vocaux aux images . . . . .	78
Lecture automatique (diaporamas) . . . . .	80
Protection des images . . . . .	84
Effacement de toutes les images . . . . .	84
<b>Paramètres d'impression/de transfert . . . . .</b>	<b>85</b>
Réglage des paramètres d'impression DPOF . . . . .	85
Réglage des paramètres de transfert DPOF . . . . .	88

Visualisation des images sur un écran de télévision . . . . .	90
Personnalisation de l'appareil photo (paramètres Mon profil) . . . .	91
Modification des paramètres Mon profil . . . . .	91
Enregistrement des paramètres Mon profil . . . . .	92
Dépannage . . . . .	94
Appareil photo . . . . .	94
Lors de la mise sous tension . . . . .	94
Écran LCD . . . . .	95
Prise de vue . . . . .	96
Réalisation de vidéos . . . . .	100
Lecture . . . . .	101
Batterie/Chargeur de batterie . . . . .	102
Sortie sur le téléviseur . . . . .	102
Impression sur des imprimantes compatibles avec la fonction d'impression directe . . . . .	103
Liste des messages . . . . .	104
Annexes . . . . .	107
Manipulation de la batterie . . . . .	107
Manipulation de la carte mémoire . . . . .	109
Utilisation d'un kit adaptateur secteur (vendu séparément)	111
Utilisation d'un flash monté en externe (vendu séparément) . .	112
Soins et entretien de l'appareil photo . . . . .	114
Caractéristiques . . . . .	115
INDEX . . . . .	123
☆ Fonctions disponibles dans chaque mode de prise de vue . . . . .	127

# Précautions de manipulation

## **Veillez lire ce qui suit**

### **Prises de vue test**

Avant d'envisager de prendre en photo des sujets importants, nous vous recommandons vivement de faire plusieurs essais de prise de vue pour vous assurer que l'appareil photo fonctionne et que vous l'utilisez correctement. Veuillez noter que Canon Inc., ses filiales et ses revendeurs ne peuvent être tenus pour responsables de dommages consécutifs au dysfonctionnement d'un appareil photo ou d'un accessoire, y compris les cartes mémoire, entraînant l'échec de l'enregistrement d'une image ou son enregistrement de manière illisible par le système.

### **Avertissement contre l'atteinte aux droits d'auteur**

Veillez noter que les appareils photo numériques Canon sont destinés à un usage privé. Ils ne pourront en aucun cas être utilisés d'une façon susceptible d'enfreindre ou de contrevenir aux lois et règlements internationaux ou nationaux en matière de droits d'auteur. Il convient de signaler que, dans certains cas, la copie d'images issues de spectacles, expositions ou de biens à usage commercial au moyen d'un appareil photo ou de tout autre dispositif peut contrevenir à des lois en matière de droits d'auteur ou autres droits légaux, même si lesdites prises de vue ont été effectuées à des fins privées.

### **Limites de garantie**

Pour plus d'informations sur la garantie de votre appareil photo, veuillez consulter la Brochure sur le système de garantie européenne (EWS) de Canon, qui accompagne votre appareil photo.

**Pour obtenir la liste des centres d'assistance Canon, veuillez vous reporter au verso de la brochure sur le système de garantie européenne (EWS).**

### **Température du boîtier de l'appareil photo**

Si vous utilisez l'appareil photo pendant une durée prolongée, son boîtier risque de chauffer. Gardez cela à l'esprit et prenez les précautions nécessaires lorsque vous utilisez l'appareil photo de façon prolongée.

### **À propos de l'écran LCD**

L'écran LCD fait appel à des techniques de fabrication de très haute précision. Plus de 99,99 % des pixels répondent à la spécification demandée. Moins de 0,01 % des pixels peuvent parfois ne pas fonctionner ou s'afficher sous la forme de points noirs ou rouges. Cela n'a aucune incidence sur l'image enregistrée et ne constitue nullement un défaut de fonctionnement.

### **Format vidéo**

Veillez régler le format du signal vidéo de l'appareil photo en fonction de celui utilisé dans votre région avant de l'utiliser avec un écran de télévision (p. 90).

### **Paramètre de langue**

Veillez vous reporter au *Guide en bref* (p. 4) pour modifier le paramètre de langue.

## **Précautions de sécurité**

- Avant d'utiliser l'appareil photo, prenez soin de lire les précautions de sécurité stipulées ci-dessous ainsi que dans la section « Précautions de sécurité » du *Guide d'utilisation en bref de l'appareil photo*. Veillez à toujours utiliser l'appareil photo de manière appropriée.
- Les précautions de sécurité reprises aux pages suivantes ont pour but de vous présenter le fonctionnement adéquat de l'appareil photo et de ses accessoires, afin d'éviter tout risque de dommages corporels et matériels. Assurez-vous de bien les avoir comprises avant de poursuivre la lecture du manuel.
- Le terme « équipement » fait référence à l'appareil photo, au chargeur de batterie ou à l'adaptateur secteur compact vendu séparément.



## **⚠ Avertissements**

### **Équipement**

● **Ne regardez pas directement le soleil ou une autre source de lumière intense à travers le viseur ; cela pourrait endommager votre vue.**

● **Rangez cet équipement hors de portée des enfants.**

- Dragonne : placée autour du cou d'un enfant, la dragonne présente un risque de strangulation.
- Carte mémoire : présente un danger si elle est avalée accidentellement. En cas d'ingestion, contactez immédiatement un médecin.

● **N'essayez pas de démonter ou de modifier une pièce de l'équipement qui n'est pas expressément décrite dans ce guide.**

● **Pour éviter tout risque de décharge électrique haute tension, ne touchez pas le flash de l'appareil photo s'il a été endommagé.**

● **Arrêtez immédiatement d'utiliser l'équipement si de la fumée ou des émanations nocives s'en dégagent.**

● **Évitez tout contact de l'équipement avec de l'eau ou tout autre liquide, par simple éclaboussure ou immersion. Si le boîtier a été en contact avec des liquides ou de l'air salin, essuyez-le avec un chiffon doux et absorbant.**

En continuant à utiliser l'équipement, vous vous exposez à des risques d'incendie ou de décharge électrique. Mettez immédiatement l'appareil photo hors tension et retirez la batterie ou débranchez le cordon d'alimentation secteur de la prise de courant. Veuillez contacter votre revendeur ou le centre d'assistance Canon le plus proche.

● **N'utilisez pas de substances contenant de l'alcool, de la benzine, des diluants ou autres substances inflammables pour nettoyer l'équipement ou assurer son entretien.**

● **Évitez de couper, d'endommager et de modifier le cordon d'alimentation ou de déposer des objets lourds dessus.**

● **Utilisez uniquement des accessoires d'alimentation recommandés.**

● **Débranchez régulièrement le cordon d'alimentation et retirez la poussière et la saleté qui s'accumulent sur la prise, l'extérieur de la prise de courant et les zones environnantes.**

● **Ne manipulez pas le cordon d'alimentation secteur lorsque vos mains sont humides.**

En continuant à utiliser l'équipement, vous vous exposez à des risques d'incendie ou de décharge électrique.

## Batterie

- **Ne placez pas la batterie près d'une source de chaleur. Ne l'exposez pas à une flamme ni à une source de chaleur directe.**
- **La batterie ne doit en aucun cas être immergée dans de l'eau claire ou de l'eau de mer.**
- **N'essayez pas de démonter, transformer ou chauffer la batterie.**
- **Évitez de faire tomber la batterie ou de lui faire subir des chocs violents susceptibles d'endommager le boîtier.**
- **Utilisez uniquement la batterie et les accessoires recommandés.**

L'utilisation d'une batterie non recommandée expressément pour ce type d'équipement peut entraîner des explosions ou des fuites, provoquant ainsi un risque d'incendie, de blessure et de détérioration de l'environnement. En cas de fuite du liquide de la batterie et de contact entre ce liquide et les yeux, la bouche, la peau ou les vêtements, rincez immédiatement avec de l'eau et consultez un médecin.

- **Débranchez le chargeur de batterie et l'adaptateur secteur compact de l'appareil photo et de la prise de courant après la recharge ou lorsqu'ils ne sont pas utilisés afin d'éviter tout risque d'incendie ou autre danger.**
- **Ne placez aucun objet tel que des nappes, des tapis, des oreillers ou des coussins sur le chargeur de batterie en cours de charge.**

Une utilisation continue sur une longue durée peut provoquer une surchauffe et une déformation de l'unité et, ce faisant, un risque d'incendie.

- **Utilisez uniquement le chargeur spécifié pour recharger la batterie.**
- **Le chargeur de batterie et l'adaptateur secteur compact sont conçus exclusivement pour cet appareil photo. Ne les utilisez pas avec d'autres produits ou batteries.**

Cela risque de provoquer une surchauffe et une déformation pouvant entraîner un incendie ou une décharge électrique.

- **Avant de jeter une batterie, recouvrez les bornes avec de l'adhésif ou un autre type d'isolant afin d'éviter tout contact direct avec d'autres objets.**

Tout contact avec les composants métalliques d'autres objets présents dans le conteneur à déchets peut entraîner un incendie ou une explosion.

## Autres

- **Ne déclenchez pas le flash à proximité des yeux d'une personne ou d'un animal. La lumière intense générée par le flash pourrait endommager la vue.**

Si le sujet est un enfant en bas âge, respectez une distance d'au moins un mètre (39 pouces) lors de l'utilisation du flash.

- **Les objets sensibles aux champs magnétiques (par exemple les cartes de crédit) doivent être tenus à distance du haut-parleur de l'appareil photo.**

Ces objets risquent en effet de perdre des données ou de cesser de fonctionner.

## ⚠ Précautions

### Équipement

- **Prenez soin de ne pas cogner l'appareil photo ni de l'exposer à des chocs violents susceptibles de provoquer des blessures ou d'endommager l'équipement lorsque vous le tenez par la dragonne.**
- **Ne placez pas l'équipement dans un endroit humide ou poussiéreux.**
- **Évitez tout contact d'objets métalliques (aiguilles ou clés par exemple) ou de saleté avec les bornes ou la prise du chargeur.**

Un tel contact risque de provoquer un incendie, une décharge électrique ou d'autres dégâts.

- **Évitez d'utiliser, de placer ou d'entreposer l'équipement dans des endroits exposés directement aux rayons solaires ou à des températures élevées, tels que le tableau de bord ou le coffre d'une voiture.**
- **N'utilisez pas l'équipement d'une façon qui lui ferait dépasser la capacité nominale de la prise de courant ou des accessoires de câblage. Ne l'utilisez pas si le cordon d'alimentation ou la prise sont endommagés ou si cette dernière n'est pas bien insérée dans la prise de courant.**
- **Ne l'utilisez pas dans des endroits mal aérés.**

Les conditions mentionnées ci-dessus peuvent provoquer une fuite, une surchauffe ou une explosion, avec pour conséquence un risque d'incendie, de brûlures ou d'autres blessures. Des températures élevées risquent également de déformer le boîtier.

- **Si vous ne comptez pas utiliser l'appareil photo pendant une période prolongée, retirez la batterie de l'appareil photo ou du chargeur de batterie, puis rangez l'équipement dans un endroit sûr.**

Il est possible que la batterie se décharge.

## Flash

- **Ne déclenchez pas le flash lorsque sa surface n'est pas propre (présence de poussières, de saleté ou de corps étrangers).**
- **Prenez soin de ne pas placer vos doigts ou un vêtement devant le flash lorsque vous prenez une photo.**

Le flash pourrait être endommagé et émettre de la fumée ou des bruits. L'accumulation de chaleur qui résulterait d'une telle utilisation pourrait l'endommager.

- **Évitez de toucher le flash après avoir pris plusieurs photos successives.**

Vous pourriez en effet vous brûler.

## Prévention des dysfonctionnements

### Évitez les champs magnétiques puissants

- **Ne placez jamais l'appareil photo à proximité de moteurs électriques ou de tout autre équipement générant des champs électromagnétiques puissants.**

L'exposition à des champs magnétiques puissants risque d'entraîner des dysfonctionnements ou d'altérer des données d'image.

### Évitez les problèmes liés à la condensation

- **Lorsque l'équipement est transféré rapidement entre des endroits chauds et froids, vous pouvez éviter la formation de condensation en le plaçant dans un sac plastique hermétique et en le laissant s'adapter lentement aux variations de température avant de le sortir du sac.**

Les brusques variations de température imposées à l'équipement peuvent entraîner la formation de condensation (gouttelettes d'eau) sur les surfaces internes et externes.

### Si de la condensation se forme à l'intérieur de l'appareil photo

- **Arrêtez immédiatement d'utiliser l'appareil photo.**

Si vous continuez de l'utiliser, vous risquez de l'endommager. Retirez la carte mémoire et la batterie ou l'adaptateur secteur compact de l'appareil photo et attendez que la condensation se soit complètement évaporée avant de le réutiliser.

## Vue avant

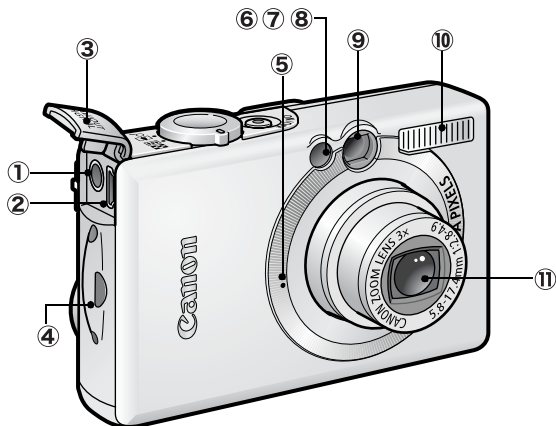

- ① Borne AV OUT (sortie audio/vidéo) (p. 90)
- ② Borne DIGITAL (Guide en bref p. 19)
- ③ Couvercle-bornes (Guide en bref p. 19)
- ④ Dispositif de fixation de la dragonne
- ⑤ Microphone (p. 78)
- ⑥ Faisceau AF (p. 27)
- ⑦ Lampe atténuateur d'yeux rouges (Guide en bref p. 9)
- ⑧ Indicateur du mode retardateur (p. 38)
- ⑨ Fenêtre du viseur (p. 21)
- ⑩ Flash (Guide en bref p. 9)
- ⑪ Objectif



Il est impossible de connecter en même temps le câble d'interface et le câble AV.

### Fixation de la dragonne\*

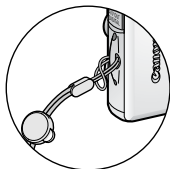

### Comment ouvrir le couvre-bornes



Vous pouvez utiliser cette pastille en plastique pour ouvrir le couvre-bornes ou le couvercle du logement de la carte mémoire/compartment de la batterie.

\* Lorsque vous transportez l'appareil photo par la dragonne, prenez soin de ne pas le balancer ni de le heurter contre d'autres objets.

## Vue arrière

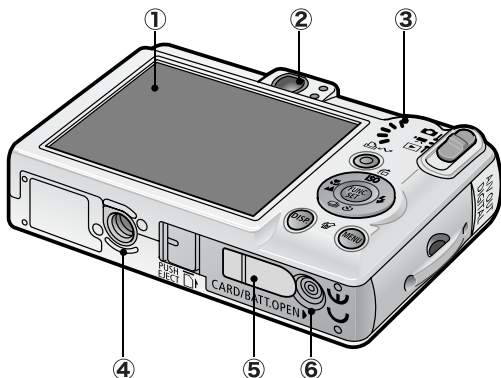

- ① Écran LCD (p. 15)
- ② Viseur (p. 21)
- ③ Haut-parleur
- ④ Filetage pour trépied
- ⑤ Couvre-bornes du connecteur DC
- ⑥ Couvercle du logement de la carte mémoire/compartment de la batterie (Guide en bref p. 2)

## Panneau de commandes

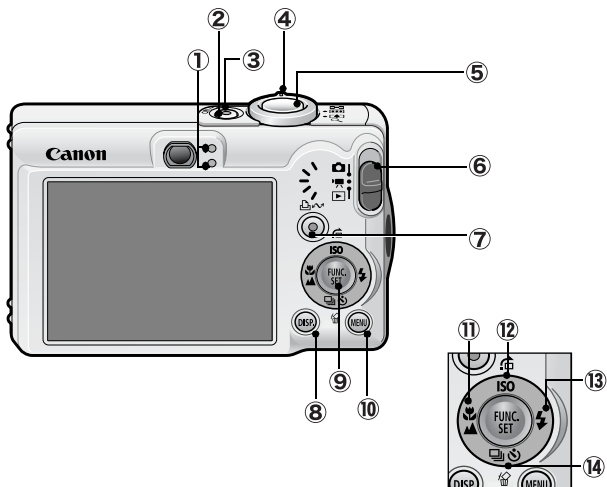

- ① Témoins (p. 22)
- ② Touche ON/OFF (Guide en bref p. 5)
- ③ Témoin d'alimentation
- ④ Commande de zoom (p. 69, Guide en bref p. 9)  
Prise de vue : (Grand angle) / (Téléobjectif)  
Lecture : (Index) / (Agrandissement)
- ⑤ Déclencheur (Guide en bref p. 5)
- ⑥ Sélecteur de mode (Guide en bref p. 5, 6)
- ⑦ Touche (Imprimer/Partager) (Guide en bref p. 14)
- ⑧ Touche **DISP.** (Affichage) (p. 15)
- ⑨ Touche **FUNC./SET** (Fonction/Définir) (p. 25)
- ⑩ Touche **MENU** (p. 26)
- ⑪ Touches (Macro) / (Infini) / (Guide en bref p. 10)
- ⑫ Touches **ISO** (Vitesse ISO) / (Saut) / (p. 64, 71)
- ⑬ Touches (Flash) / (Guide en bref p. 9)
- ⑭ Touches (Effacer une seule image) / (Continu) / (Retardateur) / (p. 36, 38, Guide en bref p. 11)



## Utilisation de l'écran LCD



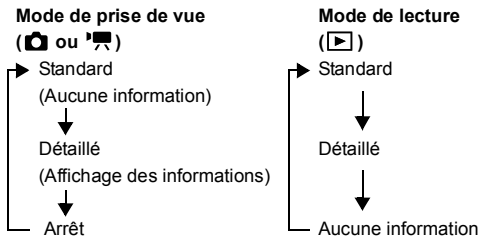

### 1 Appuyez sur la touche .

- Le mode d'affichage change à chaque pression sur la touche, comme suit.



- Dans les modes de prise de vue, les informations de prise de vue s'affichent pendant environ 6 secondes lors de la modification d'un paramètre et ce, quel que soit le mode d'affichage sélectionné.



- Le réglage de l'écran LCD (Arrêt ou Marche) est conservé même après la mise hors tension de l'appareil photo.
- L'écran LCD ne s'éteint pas en mode , , ,  ou .
- L'écran LCD ne bascule pas vers l'affichage détaillé en mode de lecture d'index (p. 70).

## Affichage de l'heure

Vous pouvez afficher la date et l'heure actuelles pendant une durée de 5 secondes\* à l'aide des deux méthodes suivantes.

\* Paramètre par défaut



### Méthode 1

Appuyez sur la touche **FUNC./SET** et maintenez-la enfoncée pendant que vous mettez l'appareil sous tension.

### Méthode 2

Dans un des modes de prise de vue, appuyez sur la touche **FUNC./SET** et maintenez-la enfoncée.

Si vous tenez l'appareil photo horizontalement, l'heure s'affiche. Si vous le tenez verticalement, la date et l'heure s'affichent.

Cependant, si vous tenez l'appareil photo verticalement et utilisez la méthode 1 pour afficher la date et l'heure, seule l'heure sera affichée au départ, tout comme si vous teniez l'appareil à l'horizontale.

- Vous pouvez modifier la couleur de l'affichage en appuyant sur la touche ◀ ou ▶.
- L'heure disparaît une fois son intervalle d'affichage écoulé ou lorsque vous appuyez sur les touches **FUNC./SET**, **MENU**, sur le déclencheur ou encore sur le sélecteur de mode.
- L'intervalle d'affichage de l'heure peut être modifié dans le menu  (Configurer) (p. 29).

# Luminosité de l'écran LCD

## Paramètres de luminosité de l'écran LCD

La luminosité de l'écran LCD peut être modifiée des deux façons suivantes.

- Modification des paramètres à l'aide du menu Configurer (p. 29)
- Modification des paramètres à l'aide de la touche **DISP** (fonction Luminosité LCD rapide)

Quelle que soit l'option sélectionnée dans le menu Configurer, vous pouvez régler l'écran LCD sur la luminosité maximale en appuyant sur la touche **DISP** pendant plus d'une seconde\*.

- Pour restaurer le précédent réglage de luminosité, appuyez de nouveau sur la touche **DISP** pendant plus d'une seconde.
  - La prochaine fois que vous allumerez l'appareil photo, la luminosité de l'écran LCD sera celle sélectionnée dans le menu Configurer.
- \* Vous ne pouvez pas changer la luminosité de l'écran LCD avec cette fonction si vous l'avez déjà réglée sur la valeur la plus élevée dans le menu Configurer.

## Affichage nocturne

Lorsque vous prenez des photos dans des endroits sombres, l'appareil photo éclaircit automatiquement l'écran LCD en fonction de la luminosité du sujet\*, ce qui permet de le cadrer plus facilement.

- \* Le mouvement du sujet affiché sur l'écran LCD sera saccadé, mais les images enregistrées ne seront pas affectées. La luminosité de l'image affichée sur l'écran et celle de l'image réellement enregistrée sont différentes.

# Informations affichées sur l'écran LCD

## Informations sur la prise de vue (mode de prise de vue)

[ ] \* Cadre de mesure au centre

□ \* Zone AF (p. 46)

Batterie faible (p. 107)

Coefficient du zoom\* (p. 35)

Quadrillage\* (p. 27)



- Photos : prises de vue enregistrables
- Vidéos : temps restant/temps écoulé

ISO 80 ISO 100 ISO 200 ISO 400 ISO 800 ISO 1600

Vitesse ISO (p. 64)

Méthode de prise de vue (p. 36, 38)

Macro/Infini (Guide en bref p. 10)

Flash (Guide en bref p. 9)

Rotation auto (p. 65)

● ENR \*  
Enregistrement vidéo

\* Mem. Expo (p. 48)

\* Mémorisation d'exposition au flash (p. 49)

\* Mem. AF (p. 47)

Fuseau horaire (p. 23)

\* Créer dossier (p. 66)



Mode de prise de vue (p. 34, 40, 44, 57, Guide en bref p. 7, 8)

-2 ... +2  
Correction d'exposition (p. 51)

1" ... 15"  
Mode Obtur. Lent (p. 52)

Balance Blancs (p. 54)

Mes couleurs (p. 57)

Mode de mesure (p. 50)

Compression (images fixes) (p. 34)

Nb im./sec. (vidéo) (p. 43)



Pixels d'enregistrement (p. 33, 43)

(rouge)\* Avertissement de bougé de l'appareil photo (p. 95)  
(La vitesse d'obturation s'affiche également lorsque apparaît.)

\* Barre de décalage d'exposition (vidéo) (p. 42)

\* Apparaît même si l'écran LCD est réglé sur l'affichage Standard.



Si le témoin est orange clignotant et que l'icône de bougé de l'appareil photo  apparaît, cela signifie que l'éclairage est insuffisant et qu'une vitesse d'obturation lente va être sélectionnée. Augmentez la vitesse ISO (p. 64) ou sélectionnez un réglage autre que  (flash désactivé), ou fixez l'appareil photo sur un trépied ou un autre dispositif.

## Informations sur la lecture (mode de lecture)

### Standard





 Son au format WAVE (p. 78)







100-0001  
Numéro de dossier-  
Numéro de fichier

Date/Heure de prise de vue

1/10  État de protection (p. 84)

Nombre total d'images  
Numéro de l'image affichée

   Compression (images fixes) (p. 34)

       
Pixels d'enregistrement (images fixes) (p. 33)

  
Vidéo (p. 72)

## Détaillées



Histogramme

<p>Mode de prise de vue (p. 34, 40, 44, 57, Guide en bref p. 7, 8)</p>	<p>Correction d'exposition (p. 51)</p>
<p>Image avec effet Mes couleurs (p. 77)</p>	<p>Flash (Guide en bref p. 9)</p>
<p>Mode Obtur. Lent (p. 52)</p>	<p>Macro/Infini (Guide en bref p. 10)</p>
<p>Vitesse ISO (p. 64)</p>	<p>Mes couleurs (prise de vue) (p. 57)</p>
<p>Pixels d'enregistrement (vidéos) (p. 43) Nb im./sec. (vidéos) (p. 43)</p>	<p>Mes couleurs (lecture) (p. 77)</p>
	<p>Mode de mesure (p. 50)</p>
	<p>Balance Blancs (p. 54)</p>
	<p>Taille de fichier</p>
	<p>Pixels d'enregistrement (images fixes) (p. 33) Durée de la vidéo (vidéos) (p. 40)</p>

Les informations suivantes peuvent aussi être affichées avec certaines images.

	Un fichier son d'un format autre que le format WAVE est joint ou le format de fichier n'est pas reconnu
	Image JPEG non conforme aux normes DCF (Design rule for Camera File system)
	Image RAW
	Type de données non reconnu



Il est possible que les informations relatives aux images prises sur d'autres appareils photo ne s'affichent pas correctement.

## Fonction Histogramme

L'histogramme est un graphique qui vous permet d'évaluer la luminosité de l'image. Plus la tendance est à gauche, plus l'image est sombre. Plus la tendance est à droite, plus l'image est claire.

Si l'image est trop sombre, réglez la correction d'exposition sur une valeur positive. De la même manière, si l'image est trop claire, réglez la correction d'exposition sur une valeur négative (p. 51).

Exemples d'histogramme



Image sombre



Image équilibrée

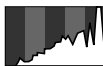
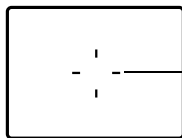

Image claire

## Utilisation du viseur

Pour économiser la batterie lors des prises de vue, il est possible d'utiliser le viseur et de désactiver l'écran LCD (p. 15).



Viseur

Montre le centre de l'image.

## Témoins

Les témoins de l'appareil photo s'allument ou clignotent dans les situations indiquées ci-dessous.



Ne faites jamais ce qui suit lorsqu'un témoin vert clignote. Ces actions risquent en effet de corrompre les données de l'image.

- Agiter ou secouer l'appareil photo
- Mettre l'appareil photo hors tension ou ouvrir le couvercle du logement de la carte mémoire/compartiment de la batterie

### Témoin supérieur

Vert :	Prêt à prendre la photo
Vert clignotant :	Enregistrement/lecture/effacement/transfert (en cas de connexion à un ordinateur) de l'image
Orange :	Prêt à prendre la photo (flash allumé)
Orange clignotant :	Prêt à prendre la photo (avertissement de bougé de l'appareil photo)

### Témoin inférieur

Jaune :	Mode Macro/mode Infini/mode Mem. AF
Jaune clignotant :	Mise au point difficile (l'appareil photo émet un signal sonore)

## Fonction d'économie d'énergie

Cet appareil photo est équipé d'une fonction d'économie d'énergie (Mode éco). Il est mis hors tension dans les cas décrits ci-dessous. Appuyez à nouveau sur la touche ON/OFF pour restaurer l'alimentation.

<b>Mode de prise de vue</b>	Se met hors tension environ 3 minutes après le dernier accès à une commande de l'appareil photo. L'écran LCD s'éteint automatiquement 1 minute* après le dernier accès à une commande, même si la fonction [Extinction auto] est réglée sur [Arrêt]. Appuyez sur une touche autre que ON/OFF ou modifiez l'orientation de l'appareil photo pour rallumer l'écran LCD.
<b>Mode de lecture Connexion à une imprimante</b>	Se met hors tension environ 5 minutes après le dernier accès à une commande de l'appareil photo.

\* Ce délai peut être modifié.



- La fonction Mode éco ne s'active pas pendant un diaporama ou lorsque l'appareil photo est connecté à un ordinateur.
- Il est possible de modifier les paramètres de la fonction Mode éco (p. 29).



# Réglage du fuseau horaire

Lorsque vous voyagez à l'étranger, vous pouvez enregistrer des images en utilisant la date et l'heure locales simplement en modifiant le paramètre de fuseau horaire si vous avez pré-enregistré les fuseaux horaires de destination. L'avantage de cette fonction est que vous ne devez pas modifier les paramètres Date/Heure.

## Réglage des fuseaux horaires nationaux/mondiaux

### 1 Menu (Configurer) ► [Fuseau horaire] ► .

Reportez-vous à la section Menus et paramètres (p. 26).

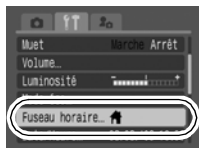

### 2 ► .



### 3 Utilisez la touche ← ou ► pour sélectionner un fuseau horaire du pays ► .

- Pour définir l'option Heure avancée, utilisez la touche ↑ ou ↓ pour afficher . L'heure est avancée d'1 heure.



### 4 ► .



## 5 Utilisez la touche ← ou → pour sélectionner un fuseau horaire de destination ► .

- De même qu'à l'étape 3, vous pouvez définir l'option Heure avancée.

Décalage horaire par rapport au fuseau horaire national



## 6 Utilisez la touche ↑ ou ↓ pour sélectionner [Pays/monde] et la touche ← ou → pour sélectionner ► .

### Passage au fuseau horaire de destination

#### 1 Menu (Configurer) ► [Fuseau horaire] ► .

Reportez-vous à la section Menus et paramètres (p. 26).

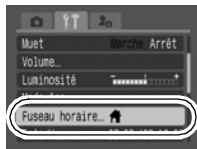

#### 2 Utilisez la touche ← ou → pour sélectionner ► .

- Pour modifier le fuseau horaire de destination, utilisez la touche FUNC./SET.

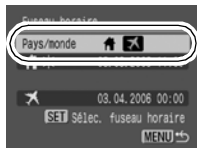

Si vous modifiez la date et l'heure alors que l'option Monde est sélectionnée, la date et l'heure du pays sont également changées automatiquement.

# Menus et paramètres

Les menus sont utilisés pour définir les paramètres de prise de vue, de lecture et d'impression, ainsi que divers paramètres de l'appareil photo tels que la date/l'heure et le signal sonore électronique.

Les menus suivants sont disponibles.

● **Menu FUNC.**

● **Menus Enreg., Lecture, Imprimer, Configurer et Mon profil**

## Menu FUNC.

Ce menu permet de paramétrer la plupart des fonctions courantes de prise de vue.

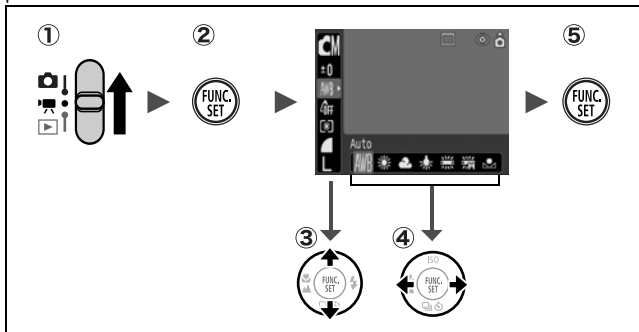

- 1 Placez le sélecteur de mode en position ou .
- 2 Appuyez sur la touche FUNC./SET.
- 3 Utilisez la touche ou pour sélectionner un élément de menu. Il peut arriver que certains éléments ne soient pas disponibles dans certains modes de prise de vue.
- 4 Utilisez la touche ou pour sélectionner une option pour l'élément de menu.

Pour certaines options, la touche **MENU** vous permet de sélectionner des options supplémentaires.

Après avoir sélectionné une option, vous pouvez appuyer sur le déclencheur pour prendre une photo immédiatement. Après la prise de vue, le menu réapparaît pour vous permettre de modifier facilement les paramètres.

- 5 Appuyez sur la touche FUNC./SET.

## Menus Enreg., Lecture, Imprimer, Configurer et Mon profil

Ces menus permettent de régler des paramètres pratiques pour la prise de vue, la lecture ou l'impression.

Menu (Enreg.)

Menu (Configurer)

Menu (Mon profil)

① (MENU) →

② Vous pouvez passer d'un menu à l'autre avec la touche ← ou → lorsque cette partie est sélectionnée.

③

④

⑤ (MENU)

- Cet exemple illustre le menu Enreg.
- Les menus Lecture, Imprimer, Configurer et Mon profil s'affichent en mode de lecture.

① Appuyez sur la touche **MENU**.

② Utilisez la touche **←** ou **→** pour passer d'un menu à l'autre. Vous pouvez également utiliser la commande de zoom pour naviguer entre les menus.

③ Utilisez la touche **↑** ou **↓** pour sélectionner les éléments de menu.

Il peut arriver que certains éléments ne soient pas disponibles dans certains modes de prise de vue.

④ Utilisez la touche **←** ou **→** pour sélectionner une option.

Les éléments de menu suivis de (...) ne peuvent être paramétrés qu'après avoir appuyé sur la touche **FUNC./SET** pour afficher le menu suivant.











Appuyez de nouveau sur la touche **FUNC./SET** pour valider le paramètre.

⑤ Appuyez sur la touche **MENU**.

# Liste des menus



## Menu FUNC.



Les icônes affichées ci-dessous correspondent aux paramètres par défaut.

Élément de menu	Page	Élément de menu	Page
 Mode de prise de vue	<i>Guide en bref</i> p. 5	 Mode de mesure	p. 50
 Mode vidéo	p. 40	 Compression (image fixe)	p. 34
 Correction d'exposition	p. 51	 Nb im./sec. (vidéo)	p. 43
 Mode Obtur. Lent	p. 52	 Pixels d'enregistrement (image fixe)	p. 33
 Balance Blancs	p. 54	 Pixels d'enregistrement (vidéo)	p. 43
 Mes couleurs	p. 57		









## Menu Enreg.

\* Paramètre par défaut

Élément de menu	Options	Page/Section
AiAF	Marche*/Arrêt	p. 46
Retardateur	 10 secondes*/  2 secondes/  Au choix (Intervalle : 0–10*, 15, 20, 30 sec.) (Nb de vues : 1–3*–10)	p. 38
Faisceau AF	Marche*/Arrêt	–
Zoom numérique	Marche/Arrêt* (Marche en mode vidéo standard.)	p. 35
Affichage	Arrêt/2*–10 secondes/ Maintien	<i>Guide en bref</i> p. 6
Enreg. Origin.	Marche/Arrêt*	p. 63
Quadrillage	Marche/Arrêt*	Vous pouvez afficher le quadrillage (écran divisé en neuf parties) afin de vérifier l'alignement horizontal et vertical du sujet photographié et d'effectuer la composition plus facilement. Le quadrillage n'est pas enregistré dans les images.

Cachet date	Arrêt*/Date/Date/heure	p. 37
Obtur. Lent	Marche/Arrêt*	p. 52
Assemblage	 De gauche à droite*/  De droite à gauche	p. 44

## Menu Lecture

Élément de menu	Page	Élément de menu	Page
 Transition	p. 76	 Protéger	p. 84
 Diaporama	p. 80	 Rotation	p. 75
 Mes couleurs	p. 77	 effacer tout	p. 84
 Mém. vocal	p. 78	 Ordre transfer	p. 88

## Menu Imprimer

Élément de menu	Page	Élément de menu	Page
Imprimer	p. 85	Annuler tout	p. 87
Sél. vues & quantité		Réglages impression	
Sél. toutes vues			



## Menu Configurer

\* Paramètre par défaut

Élément de menu	Options	Page/Section
Muet	Marche/Arrêt*	Réglez ce paramètre sur [Marche] pour désactiver tous les sons, sauf les signaux d'avertissement. ( <i>Guide en bref</i> p. 5)
Volume	Arrêt/1/2*/3/4/5	Permet de régler le volume du son de départ, du signal sonore, du son du retardateur, du son du déclencheur et du son de lecture. Le volume ne peut pas être réglé lorsque l'option [Muet] est réglée sur [Marche].
Vol. Démarrage		Permet de régler le volume du son de départ lorsque l'appareil photo est mis sous tension.
Vol. Opération		Permet de régler le volume du signal sonore émis lorsque vous appuyez sur une touche autre que le déclencheur.
Vol. Retard.		Permet de régler le volume du son du retardateur émis 2 secondes avant l'activation du déclencheur.





Son déclenc.		Permet de régler le volume du son émis lors de l'activation du déclencheur. Ce son n'est pas émis lors de l'enregistrement d'une vidéo.
Vol. Lecture		Permet de régler le volume sonore pour les vidéos et les mém. vocaux.
Luminosité	-7 à 0* à +7	Utilisez la touche ◀ ou ▶ pour régler la luminosité. Si vous appuyez sur la touche ▲ ou ▼, l'écran revient au menu Configurer. Vous pouvez vérifier la luminosité sur l'écran LCD lorsque vous réglez ce paramètre.
Mode éco		<a href="#">p. 22</a>
Extinction auto	Marche*/Arrêt	Permet de définir si l'appareil photo s'éteint automatiquement ou non après une période d'inactivité déterminée.
Affichage OFF	10 sec./20 sec./ 30 sec./1 min.*/ 2 min./3 min.	Permet de régler le délai qui doit s'écouler avant que l'écran LCD ne s'éteigne si aucune fonction de l'appareil photo n'est utilisée.
Fuseau horaire	Pays*/monde	<a href="#">p. 23</a>
Date/Heure		<i>Guide en bref</i> p. 4
Afficher heure	0–5*–10 sec./ 20 sec./30 sec./ 1 min./2 min./ 3 min.	<a href="#">p. 16</a>
Formater		<a href="#">p. 32</a>
N° fichiers	Continue*/ Réinit. Auto	<a href="#">p. 67</a>
Créer dossier		<a href="#">p. 66</a>
Créer nouveau dossier	Marque (Marche)/ Pas de marque (Arrêt)	Permet de créer un dossier pour la prochaine session de prises de vue.
Création auto	Arrêt*/TLJ/ Lundi– Dimanche/ Mensuel	Vous pouvez également définir une heure de création.
Rotation auto	Marche*/Arrêt	<a href="#">p. 65</a>

Rétract. obj.	1 min.*/0 sec.	Permet de définir le délai de rétraction de l'objectif lorsque vous passez du mode de prise en vue au mode de lecture.
Langue		<i>Guide en bref</i> p. 4
Système vidéo	NTSC/PAL	p. 90
Méthode impr.	Auto*/ 	Voir ci-dessous. *1
Réinit. tout		p. 31

\*1Vous pouvez modifier le mode de connexion de l'imprimante. Il n'est généralement pas nécessaire de modifier les réglages, mais sélectionnez  lorsque vous imprimez une image enregistrée en mode  (Écran large) avec le paramètre de page entière pour du papier de format large à l'aide d'une imprimante Compact Photo Printer Canon SELPHY CP710/CP510. Dans la mesure où ce réglage est enregistré même lorsque l'appareil est hors tension, prenez soin de rétablir le réglage [Auto] pour imprimer des images avec d'autres tailles.

## Menu Mon profil

\* Paramètre par défaut

Élément de menu	Paramètres disponibles	Page
Thème	Permet de sélectionner un thème commun pour chacun des paramètres Mon profil.	p. 91
Première image	Permet de définir l'image qui s'affiche lorsque l'appareil photo est mis sous tension.	
Son départ	Permet de définir le son émis lors de la mise sous tension de l'appareil photo.	
Signal sonore	Permet de définir le son émis lorsque vous appuyez sur une touche autre que le déclencheur.	
Son retardateur	Permet de définir le son émis 2 secondes avant l'activation du déclencheur en mode Retardateur.	
Son déclenc.	Permet de définir le son émis lorsque vous appuyez sur le déclencheur. Il n'y a pas de son de déclencheur pour les vidéos.	
Contenu du menu Mon profil	 (Arrêt) /  * /  / 	



# Restauration des valeurs par défaut des paramètres

## 1 Menu (Configurer) ► [Réinit. tout].

Reportez-vous à la section Menus et paramètres (p. 26).

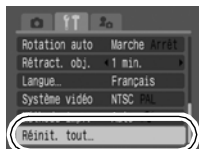

## 2 Sélectionnez [OK] et appuyez sur .



- Les paramètres ne peuvent pas être réinitialisés lorsque l'appareil photo est connecté à un ordinateur ou à une imprimante.
- Il est impossible de réinitialiser les paramètres suivants :
  - Mode de prise de vue
  - Options [Fuseau horaire], [Date/Heure], [Langue] et [Système vidéo] du menu  (Configurer) (p. 29, 30)
  - Données de balance des blancs enregistrées avec la fonction de balance des blancs personnalisée (p. 55)
  - Couleurs spécifiées dans les modes [Couleur contrastée] (p. 60) ou [Permuter couleur] (p. 61)
  - Paramètres Mon profil récemment ajoutés (p. 92)

# Formatage de cartes mémoire

Vous devez formater toute nouvelle carte mémoire, de même que les cartes dont vous voulez effacer toutes les images et autres données.



Veillez noter que le formatage (l'initialisation) d'une carte mémoire efface toutes les données, y compris les images protégées et les autres types de fichier.

1

## Menu **[i]** (Configurer) ► [Formater].

Reportez-vous à la section *Menus et paramètres* (p. 26).

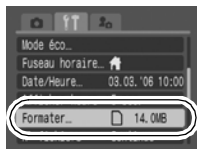

2

## Sélectionnez [OK] et appuyez

sur .

- Pour effectuer un formatage simple, utilisez la touche **↑** pour sélectionner [Formatage simple] et la touche **←** ou **→** pour ajouter une marque.
- Lorsque l'option [Formatage simple] est sélectionnée, vous pouvez interrompre le formatage d'une carte en appuyant sur la touche **FUNC./SET**. Vous pouvez continuer à utiliser une carte sans problème lorsque le formatage est interrompu, mais les données qu'elle contient seront effacées.

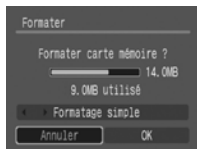

### Formatage simple

Nous vous conseillons d'utiliser l'option [Formatage simple] lorsque vous pensez que la vitesse d'enregistrement/de lecture d'une carte mémoire a diminué. Un formatage simple peut prendre 2 à 3 minutes avec certaines cartes mémoire.

## Modification des pixels d'enregistrement et de la compression (images fixes)



Mode de prise de vue            

### 1 Menu FUNC. \* (Pixels d'enregistrement) / \*

#### (Compression).



Reportez-vous à la section Menus et paramètres (p. 25).

\* Paramètre par défaut.

- Utilisez la touche  ou  pour sélectionner les paramètres concernant les pixels d'enregistrement et la compression, puis appuyez sur la touche **FUNC./SET**.





### Valeurs approximatives des pixels d'enregistrement

Pixels d'enregistrement		But	
<b>L</b> (Haute)	2816 x 2112 pixels	Résolution élevée	Imprimer sur un format environ égal à A3* 297 x 420 mm (11,7 x 16,5 pouces)
<b>M1</b> (Résolution moyenne 1)	2272 x 1704 pixels	↑	Imprimer sur un format environ égal à A4* 210 x 297 mm (8,3 x 11,7 pouces) Imprimer sur un format environ égal à Lettre* 216 x 279 mm (8,5 x 11 pouces)
<b>M2</b> (Résolution moyenne 2)	1600 x 1200 pixels		Imprimer au format carte postale 148 x 100 mm (6 x 4 pouces) Imprimer au format L (Large) 119 x 89 mm (4,7 x 3,5 pouces)
<b>S</b> (Basse)	640 x 480 pixels	Basse résolution	Envoyer des images par messagerie électronique sous la forme de pièces jointes ou prendre un plus grand nombre de photos
  (Mode d'impression de date de carte postale)	1600 x 1200 pixels	En cas d'impression sur des cartes postales (p. 37)	
<b>W</b> Écran large	2816 x 1584 pixels	Imprimer sur du papier de format large (Enregistrements avec un rapport largeur-hauteur 16:9. Les parties non enregistrées restent noires.)	

\* Les formats papier varient selon les pays.

## Valeurs approximatives des paramètres de compression

Compression		But
 Super-Fin	Haute qualité  ↕  Normale	Prendre des photos de qualité supérieure
 Fin		Prendre des photos de qualité normale
 Normal		Prendre un plus grand nombre de photos



- Reportez-vous à la section *Tailles des données d'image (estimation)* (p. 120).
- Reportez-vous à la section *Cartes mémoire et performances estimées* (p. 119).

## Prise de vue en gros plan agrandi (Macro numérique)

Mode de prise de vue 

Vous pouvez photographier un sujet placé à une distance de 3 à 10 cm (1,2 à 3,9 pouces) à partir de l'extrémité de l'objectif avec le grand angle maximum. Avec le zoom numérique, la zone de l'image est de 9 x 7 mm (0,4 x 0,3 pouce) pour l'agrandissement maximal (environ 4 fois).

### 1 **Menu FUNC.** \* (Auto) (Macro numérique).

Reportez-vous à la section *Menus et paramètres* (p. 25).

\*Paramètre par défaut.



### 2 **Choisissez l'angle de vue à l'aide de la commande de zoom et prenez la photo.**

# Utilisation du zoom numérique



Mode de prise de vue



Vous pouvez photographier des images agrandies en combinant les zooms optique et numérique.

- Photos : agrandissement jusqu'à environ 12 fois
- Vidéos (Standard) : agrandissement jusqu'à environ 12 fois



- Le zoom numérique ne peut pas être utilisé lorsque l'écran LCD est éteint.
- Le zoom numérique ne peut pas être utilisé en mode    
(Mode d'impression de date de carte postale) ou  (Écran large).

1

Menu  (Enreg.) ► [Zoom numérique] ► [Marche].

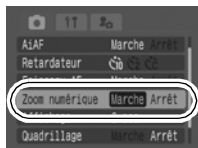

Reportez-vous à la section Menus et paramètres (p. 26).



Prise de vue

2

**Déplacez la commande de zoom vers  et prenez une photo.**

- Le paramètre des zooms numérique et optique combinés s'affiche sur l'écran LCD.
- Lorsque vous déplacez la commande de zoom vers , le zoom s'arrête dès que l'objectif atteint le paramètre de téléobjectif optique maximal (lorsque vous photographiez des images fixes).  
Déplacez de nouveau la commande de zoom vers  pour activer le zoom numérique et augmenter le facteur d'agrandissement.
- Déplacez la commande de zoom vers  pour effectuer un zoom arrière.



Plus les images sont agrandies avec le zoom numérique, plus elles perdent en finesse.



## Prise de vue en continu



Mode de prise de vue



Dans ce mode, l'appareil photo prend des photos en continu lorsque le déclencheur est maintenu enfoncé.

Si vous utilisez la carte mémoire recommandée\*, vous pouvez prendre des photos en continu (prise de vue en continu de manière fluide) à un intervalle déterminé jusqu'à ce que la carte soit pleine (p. 119).

### \*Carte mémoire recommandée

Carte mémoire SDC-512 MSH à vitesse très élevée (vendue séparément) nouvellement formatée avec un formatage simple (p. 32).

- Ce réglage reflète les critères de prise de vue standard établis par Canon. Les résultats réels peuvent varier en fonction du sujet et des conditions de prise de vue.
- L'interruption soudaine de la prise de vue en continu ne signifie pas nécessairement que la carte mémoire est pleine.

1



**Appuyez sur  pour afficher .**

2

**Prenez une photo.**

- L'appareil photo continue d'enregistrer des images successives tant que le déclencheur est entièrement enfoncé. L'enregistrement cesse lorsque vous relâchez le déclencheur.

### Pour annuler la prise de vue en continu

Appuyez deux fois sur la touche  pour afficher .



- L'intervalle entre les prises de vue s'allonge à mesure que la mémoire intégrée de l'appareil photo se remplit.
- Si vous utilisez le flash, l'intervalle entre les prises de vue s'allonge, car le flash doit se charger.

## Mode d'impression de date de carte postale

Mode de prise de vue



Vous pouvez prendre des photos avec les paramètres optimaux pour les cartes postales en les composant à l'intérieur de la zone d'impression (rapport largeur-hauteur d'environ 3:2) qui apparaît sur l'écran LCD.

### 1 **Menu FUNC. ► \* (Pixels d'enregistrement) ►** **(Impression de date de carte postale).**

Reportez-vous à la section *Menus et paramètres* (p. 25).

\*Paramètre par défaut.

- Les pixels d'enregistrement sont réglés sur **M2** (1600 x 1200) et la compression sur **** (Fin).
- Lorsque vous appuyez sur le déclencheur jusqu'à mi-course, la zone qui ne sera pas imprimée au format carte postale devient grisée.



Vous ne pouvez pas utiliser le zoom numérique dans ce mode.



Pour obtenir des instructions concernant l'impression, reportez-vous au *Guide d'utilisation de l'impression directe*.

## Intégration de la date dans les données d'image

Vous pouvez intégrer la date dans les données d'image lorsque  (Mode d'impression de date de carte postale) est sélectionné.

### 1 **Menu (Enreg.) ► [Cachet date] ► [Date]/[Date/heure].**

Reportez-vous à la section *Menus et paramètres* (p. 26).

- **Affichage de l'écran LCD**

 : [Arrêt]

 : [Date]/[Date/heure]





- Assurez-vous au préalable que la date et l'heure ont été réglées sur l'appareil photo (p. 29).
- Le cachet de date ne peut pas être supprimé des données d'image une fois qu'il a été défini.





## Utilisation du retardateur



Mode de prise de vue



Après avoir appuyé sur le déclencheur, vous pouvez définir un intervalle de 10 sec. () ou de 2 sec. () , ou encore un intervalle personnalisé avec le nombre de prises ( Au choix).

1



**Appuyez sur la touche  pour afficher ,  ou .**

2

**Prenez une photo.**

- Lorsque vous appuyez à fond sur le déclencheur, le retardateur s'active et son témoin clignote. Lorsque vous utilisez l'atténuateur d'yeux rouges, le témoin du retardateur clignote, puis reste allumé les 2 dernières secondes.

### Pour annuler le retardateur

Appuyez sur la touche  pour afficher .





Vous pouvez modifier le son du retardateur (p. 30).

## Modification du compte à rebours du retardateur ( / )

1

**Menu  (Enreg.) ► [Retardateur] ►  ou .**

Reportez-vous à la section  
Menus et paramètres (p. 26).

- Les opérations suivantes s'exécutent avec chacune des options.
  -  : 2 secondes avant l'activation du déclencheur, le son du retardateur et le témoin s'accélèrent\*.
  -  : le son du retardateur est émis lorsque le déclencheur est enfoncé et le déclencheur est activé 2 secondes plus tard.
- \* Il peut y avoir des différences en fonction des paramètres Mon profil définis (p. 91).





## Modification de l'intervalle et du nombre de vues (📷).

Vous pouvez modifier l'intervalle (0–10, 15, 20, 30 sec.) et le nombre de vues (1–10). Il est toutefois impossible de définir ces paramètres pour le mode Couleur contrastée, Permuter couleur, Assemblage ou vidéo.

### 1 Menu (Enreg.) ► [Retardateur] ► ► .

Reportez-vous à la section  
Menus et paramètres (p. 26).

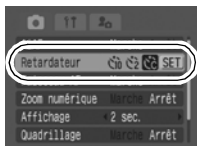

### 2 Modifiez les paramètres [Intervalle]/[Nb de vues] ► .

- Le son du retardateur se comporte comme suit.
  - Le son du retardateur sera émis dans les 2 dernières secondes lorsque l'intervalle est réglé sur 2 secondes ou plus.
  - Si plusieurs prises de vue ont été définies pour l'option [Nb de vues], le son est émis pour la première uniquement.

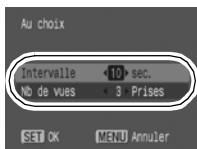

Si l'option [Nb de vues] est réglée sur 2 prises de vue ou plus, ce qui suit se produit.

- Les paramètres d'exposition et de balance des blancs sont mémorisés en fonction de ceux sélectionnés pour la première prise.
- Si vous utilisez le flash, l'intervalle entre les prises de vue s'allonge, car le flash doit se charger.
- L'intervalle entre les prises de vue s'allonge à mesure que la mémoire intégrée de l'appareil photo se remplit.
- La prise de vue s'interrompt automatiquement lorsque la carte mémoire est pleine.





Les modes vidéo suivants sont disponibles.



## Standard



Vous pouvez sélectionner les pixels d'enregistrement et la cadence, et enregistrer jusqu'à saturation de la carte mémoire (sous réserve d'utiliser une carte mémoire à vitesse très élevée, telle que le modèle recommandé SDC-512MSH). Le zoom numérique peut être utilisé pour les prises de vue effectuées dans ce mode. (p. 35)

- Pixels d'enregistrement :  (640 x 480),  (320 x 240)
- Nb im./sec. :  (30 images/sec.),  (15 images/sec.)
- Taille maximale : 1 Go\*/vidéo



## Cadence élevée



Utilisez ce mode pour filmer des sujets en mouvement rapide, en photographie sportive, par exemple.

- Pixels d'enregistrement :  (320 x 240)
- Nb im./sec. :  (60 images/sec.)
- Durée maximale de la séquence : 1 minute



## Compact



Dans la mesure où les pixels d'enregistrement sont peu nombreux, ce mode est idéal pour l'envoi de vidéos par messagerie électronique sous la forme de pièces jointes ou lorsque la capacité de la carte mémoire est faible.

- Pixels d'enregistrement :  (160 x 120)
- Nb im./sec. :  (15 images/sec.)
- Durée maximale de la séquence : 3 minutes



## Couleur contrastée Permuter couleur

Vous pouvez prendre des photos et changer toutes les couleurs en noir et blanc, sauf une couleur sélectionnée, ou prendre des photos et remplacer une couleur sélectionnée par une autre (p. 60, 61). De même qu'avec le mode Standard, vous pouvez sélectionner les pixels d'enregistrement et la cadence, et enregistrer jusqu'à saturation de la carte mémoire (sous réserve d'utiliser une carte mémoire à vitesse très élevée, telle que le modèle SDC-512MSH recommandé).





- Pixels d'enregistrement :  (640 x 480),  (320 x 240)
- Nb im./sec. :  (30 images/sec.),  (15 images/sec.)
- Taille maximale : 1 Go\*/vidéo

- La durée d'enregistrement varie en fonction de la capacité de la carte mémoire utilisée (p. 119).
- L'enregistrement s'arrête après une heure d'enregistrement en continu même si le volume de données enregistrées n'a pas atteint 1 Go.

## 1 Menu FUNC. ► \* (Standard).

Reportez-vous à la section *Menus et paramètres* (p. 25).

\*Paramètre par défaut.

- Utilisez la touche ◀ ou ▶ pour sélectionner un mode vidéo, puis appuyez sur la touche FUNC./SET.
- En mode ,  ou , vous pouvez modifier les pixels d'enregistrement ainsi que la cadence (p. 43).
- Reportez-vous à la section *Modification des couleurs* (p. 59) pour connaître les procédures d'utilisation des modes  et .

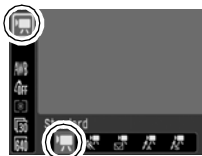

## 2 Prenez une photo.

- Si vous appuyez sur le déclencheur jusqu'à mi-course, les paramètres d'exposition, de mise au point et de balance des blancs sont automatiquement réglés.
- Si vous enfoncez entièrement le déclencheur, l'enregistrement simultané de la vidéo et du son démarre.
- Lors de la prise de vue, la durée d'enregistrement et [●ENR] s'affichent sur l'écran LCD.
- Appuyez à nouveau à fond sur le déclencheur pour arrêter l'enregistrement.  
L'enregistrement s'interrompt automatiquement dans les cas suivants.
  - Lorsque la durée maximale d'enregistrement est écoulée.
  - Lorsque la mémoire intégrée ou la carte mémoire est pleine.





- Pour enregistrer des vidéos, il est conseillé d'utiliser une carte mémoire formatée dans votre appareil photo (p. 32). La carte fournie avec l'appareil photo peut être utilisée sans formatage supplémentaire.
- Prenez garde aux points suivants lors de l'enregistrement.
  - Essayez de ne pas toucher le microphone.
  - N'appuyez sur aucune touche autre que le déclencheur. Le son émis par les touches sera en effet enregistré dans la vidéo.
  - L'appareil photo règle automatiquement l'exposition et la balance des blancs en fonction des conditions de prise de vue pendant l'enregistrement. Notez cependant que les sons émis lors du réglage automatique de l'exposition par l'appareil photo risquent également d'être enregistrés.
- Les réglages de la mise au point et du zoom optique conservent, pour les images suivantes, les valeurs sélectionnées pour la première image.



- Avant d'enregistrer, vous pouvez définir la mémorisation de l'exposition (p. 48) et le décalage d'exposition.
  1. Appuyez sur la touche **ISO**.  
L'exposition est mémorisée (Mem. Expo) et la barre de décalage d'exposition apparaît sur l'écran LCD.
  2. Utilisez la touche ◀ ou ▶ pour régler l'exposition.  
Appuyez à nouveau sur la touche **ISO** pour désactiver le réglage. Ce paramètre sera également annulé si vous appuyez sur la touche **MENU** ou si vous modifiez les paramètres de balance des blancs, Mes couleurs ou de mode de prise de vue.
- QuickTime 3.0 ou version ultérieure est requis pour lire les vidéos (type de données : AVI/méthode de compression : Motion JPEG) sur un ordinateur. QuickTime (pour Windows) est fourni sur le CD-ROM Canon Digital Camera Solution Disk. Sur Macintosh, ce programme est fourni avec Mac OS X ou version ultérieure.



## Modification des pixels d'enregistrement et des cadences

Vous pouvez modifier les pixels d'enregistrement et la cadence lorsque le mode vidéo est réglé sur  (Standard),  (Couleur contrastée) ou  (Permuter couleur).

### 1 Menu FUNC. \* (Pixels d'enregistrement) / \* (Nb im./sec.).

Reportez-vous à la section *Menus et paramètres* (p. 25).













\*Paramètre par défaut.

- Utilisez la touche  ou  pour sélectionner les paramètres concernant les pixels d'enregistrement et la cadence, puis appuyez sur la touche **FUNC./SET**.



### Pixels d'enregistrement et cadences

La cadence indique le nombre d'images enregistrées ou lues chaque seconde. Plus la cadence est élevée, plus le mouvement semble fluide.

	Pixels d'enregistrement	Cadence (Nb im./sec.)		
				
 <b>Standard</b>	 640 x 480 pixels	–	<input checked="" type="radio"/> *1	<input type="radio"/>
 <b>Couleur contrastée</b>	 320 x 240 pixels	–	<input type="radio"/>	<input type="radio"/>
 <b>Permuter couleur</b>			<input type="radio"/>	<input type="radio"/>
 <b>Cadence élevée</b> *2	 320 x 240 pixels	<input type="radio"/>	–	–
 <b>Compact</b> *2	 160 x 120 pixels	–	–	<input type="radio"/>

\*1 Paramètre par défaut

\*2 Les pixels d'enregistrement et la cadence sont réglés



- Reportez-vous à la section *Tailles des données d'image (estimation)* (p. 120).
- Reportez-vous à la section *Cartes mémoire et performances estimées* (p. 119).

# Prise d'images panoramiques

## (Assemblage)

Mode de prise de vue 

Le mode Assemblage permet de prendre des images qui se chevauchent, puis de les fusionner (assembler) afin de créer une image panoramique sur un ordinateur.



Les bordures de plusieurs images adjacentes qui se chevauchent peuvent être assemblées afin de produire une seule image panoramique.



### 1 Menu FUNC. \* (Auto)

 (Manuel).

Reportez-vous à la section *Menus et paramètres* (p. 25).

\*Paramètre par défaut.





### 2 Menu Enreg.

**[Assemblage]** 

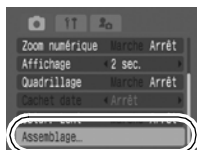
Reportez-vous à la section *Menus et paramètres* (p. 26).



### 3 Sélectionnez un sens de prise de vue

- Vous pouvez choisir parmi les deux sens de prise de vue suivants.
  -  Horizontalement, de gauche à droite
  -  Horizontalement, de droite à gauche



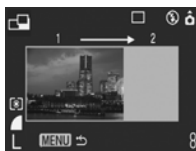

### 4 Prenez la première image de la séquence.

- Les paramètres d'exposition et de balance des blancs sont réglés et mémorisés avec la première image.



### 5 Composez la seconde image de telle sorte qu'elle chevauche une portion de la première et prenez la photo.

- Vous pouvez reprendre une vue en appuyant sur la touche  ou  et en revenant sur l'écran de la précédente image enregistrée.
- Des différences mineures dans les parties qui se chevauchent peuvent être corrigées au moment de l'assemblage des images.

### 6 Répétez la procédure pour les autres images.

- Une séquence peut comporter jusqu'à 26 images.
- Appuyez sur la touche **MENU** après la dernière prise de vue.



- Vous ne pouvez pas afficher les images sur un téléviseur lorsque vous effectuez des prises de vue en mode Assemblage.
- Les paramètres de la première image sont appliqués à la deuxième et aux suivantes.



Utilisez le logiciel PhotoStitch fourni avec l'appareil pour fusionner les images sur un ordinateur.

# Passage d'un mode de mise au point à un autre



Mode de prise de vue



Vous pouvez sélectionner un des deux modes de mise au point suivants en fonction du paramètre AiAF.

(Pas de cadre)	Marche	L'appareil photo détecte le sujet et affiche en surbrillance les zones AF, à partir de 9 points disponibles, qu'il utilisera pour déterminer la mise au point.
<input type="checkbox"/>	Arrêt	L'appareil photo effectue la mise au point à l'aide de la zone AF centrale. Cette fonction est pratique pour effectuer la mise au point sur une partie spécifique d'un sujet avec une plus grande précision.

1

Menu (Enreg.) ► [AiAF] ► [Marche]/[Arrêt].

Reportez-vous à la section Menus et paramètres (p. 26).

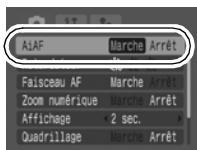

- La mise au point est verrouillée sur la zone AF centrale lorsque le zoom numérique est utilisé.
- Lorsque vous enfoncez le déclencheur jusqu'à mi-course, la zone AF apparaît comme suit (si l'écran LCD est allumé).
  - Vert : préparation de la prise de vue terminée
  - Jaune : mise au point difficile (AiAF réglé sur [Arrêt])



# Prise de sujets à mise au point difficile

(verrouillage de la mise au point, mémorisation de l'autofocus)  

Mode de prise de vue



La mise au point peut s'avérer difficile sur les types de sujets suivants.

- Sujets dans un environnement à faible contraste
- Scènes comprenant à la fois des sujets proches et éloignés
- Sujets avec des objets très lumineux au centre de la composition
- Sujets se déplaçant rapidement
- Sujets photographiés à travers une vitre : prenez la photo le plus près possible de la vitre pour minimiser le risque de réflexion de la lumière

## Prise de vue avec verrouillage de la mise au point





Le verrouillage de la mise au point peut être utilisé avec n'importe quel mode de prise de vue.

**1** Visez avec l'appareil photo de telle sorte qu'un objet situé à la même distance focale que le sujet principal soit centré dans le viseur ou dans la zone AF affichée sur l'écran LCD.

**2** Appuyez sur le déclencheur jusqu'à mi-course.

**3** Visez à nouveau avec l'appareil photo afin de composer la vue comme vous le souhaitez et appuyez à fond sur le déclencheur.

## Prise de vue avec mémorisation de l'autofocus

La mémorisation de l'autofocus (Mem. AF) peut être utilisée en mode , ,  ou .

**1** Activez l'écran LCD.



**2** Visez avec l'appareil photo de telle sorte qu'un objet situé à la même distance focale que le sujet principal apparaisse au centre de la zone AF.

**3** Enfoncez le déclencheur jusqu'à mi-course et appuyez sur la touche /▲.

- L'icône  s'affiche et le témoin inférieur devient jaune.

## 4 **Visez à nouveau avec l'appareil photo afin de composer la vue comme vous le souhaitez et effectuez la prise de vue.**

Pour désactiver la mémorisation de l'autofocus



Appuyez sur la touche  / .



- Lorsque vous réalisez des prises de vue avec le verrouillage de la mise au point ou la mémorisation de l'autofocus en utilisant l'écran LCD, il est conseillé de paramétrer [AiAF] sur [Arrêt] (p. 46) dans la mesure où il est plus facile pour l'appareil photo d'effectuer la mise au point uniquement à l'aide de la zone AF centrale.
- La mémorisation de l'autofocus est très pratique, car vous pouvez composer l'image sans toucher au déclencheur. En outre, la mémorisation de l'autofocus est conservée une fois l'image prise, ce qui vous permet de prendre une deuxième photo avec la même mise au point.

## Mémorisation du paramètre d'exposition (Mem. Expo)



Mode de prise de vue  

Vous pouvez régler l'exposition et la mise au point séparément, ce qui s'avère utile lorsque le contraste est trop fort entre le sujet et l'arrière-plan ou lorsqu'un sujet est à contre-jour.



Vous devez régler le flash en position . La mémorisation d'exposition ne peut pas être réglée si le flash se déclenche.

### 1 **Activez l'écran LCD.**

### 2 **Faites la mise au point sur la partie du sujet sur laquelle vous voulez mémoriser le paramètre d'exposition.**

### 3 **Enfoncez le déclencheur jusqu'à mi-course et appuyez sur la touche ISO.**

- L'icône  s'affiche.

### 4 **Visez à nouveau avec l'appareil photo afin de composer la vue comme vous le souhaitez et appuyez à fond sur le déclencheur.**

## Pour désactiver la mémorisation d'exposition

Appuyez sur la touche ISO.





- La mémorisation d'exposition peut également être réglée et désactivée en mode  (p. 42).
- Lorsque vous employez le flash, vous pouvez utiliser la mémorisation d'exposition au flash.

## Mémorisation du paramètre d'exposition au flash (mémorisation d'exposition au flash)

Mode de prise de vue 

Vous pouvez mémoriser l'exposition au flash de sorte que les paramètres d'exposition soient réglés correctement quelle que soit la composition de votre sujet.

- 1 Activez l'écran LCD.**
- 2 Appuyez sur la touche  et réglez-la sur  (flash activé).**
- 3 Faites la mise au point sur la partie du sujet sur laquelle vous voulez mémoriser le paramètre d'exposition au flash.**
- 4 Enfoncez le déclencheur jusqu'à mi-course et appuyez sur la touche ISO.**
  - Le flash se déclenche une première fois et  s'affiche.
- 5 Visez à nouveau avec l'appareil photo afin de composer la vue comme vous le souhaitez et appuyez à fond sur le déclencheur.**

Pour désactiver la mémorisation d'exposition au flash

Appuyez sur la touche ISO.

## 1 Menu FUNC. \* (Evaluative).



Reportez-vous à la section *Menus et paramètres* (p. 25).

\*Paramètre par défaut.

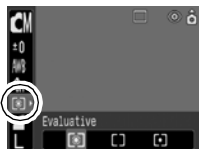
- Utilisez la touche ← ou → pour sélectionner le mode de mesure, puis appuyez sur la touche **FUNC./SET**.



## Modes de mesure

	<b>Evaluative</b>	Ce mode est adapté aux conditions de prise de vue standard, y compris les scènes éclairées à contre-jour. L'appareil photo divise les images en plusieurs zones afin d'effectuer la mesure. Il évalue les conditions d'éclairage complexes, telles que la position du sujet, la luminosité, la lumière directe et le contre-jour, puis ajuste les paramètres pour une exposition correcte du sujet principal.
	<b>Prédominance centrale</b>	Avec ce mode, la moyenne de la mesure de la lumière pour l'image entière est calculée, mais l'accent est placé sur le sujet au centre.
	<b>Spot</b>	Mesure la zone à l'intérieur du cadre de mesure spot au centre de l'écran LCD. Utilisez ce paramètre pour régler l'exposition sur le sujet placé au centre de l'écran.

# Réglage de la correction d'exposition

Mode de prise de vue



Ajustez le paramètre de correction d'exposition pour éviter d'obtenir un sujet trop foncé lorsqu'il est à contre-jour ou devant un arrière-plan lumineux ou de rendre des lumières trop puissantes dans des prises de vue nocturnes.

## 1 Menu FUNC. ► \* (Correction d'exposition).

Reportez-vous à la section *Menus et paramètres* (p. 25).

\*Paramètre par défaut.

- Utilisez la touche ◀ ou ▶ pour régler la correction d'exposition et appuyez sur la touche FUNC./SET.



### Pour annuler la correction d'exposition

Réglez la valeur de correction sur [0].



En mode , il est possible de définir/annuler le décalage d'exposition (p. 42).



Vous pouvez définir une vitesse d'obturation lente pour éclaircir les sujets sombres.

## 1 Menu (Enreg.) ▶ [Obtur. Lent] ▶ [Marche].

Reportez-vous à la section Menus et paramètres (p. 26).

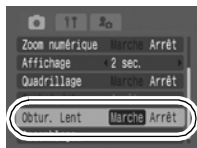

## 2 Menu FUNC. ▶ \* (Correction d'exposition)



Reportez-vous à la section Menus et paramètres (p. 25).

\*Paramètre par défaut.



## 3 Utilisez la touche ← ou → pour sélectionner la vitesse d'obturation .

- Plus la valeur est élevée, plus l'image est lumineuse, et inversement.
- Si vous appuyez sur la touche **MENU** à ce stade, vous revenez à l'écran de réglage de la correction d'exposition.





Les capteurs d'image CCD sont conçus de telle sorte que les parasites présents dans l'image enregistrée augmentent à des vitesses d'obturation lentes. Toutefois, cet appareil photo applique un traitement spécial aux images prises à des vitesses d'obturation inférieures à 1,3 seconde afin d'éliminer les parasites et de produire des images de grande qualité. Un certain laps de temps peut néanmoins être nécessaire avant de pouvoir prendre l'image suivante.



- Utilisez l'écran LCD pour vérifier que l'image a été enregistrée avec la luminosité souhaitée.
- Évitez de faire bouger l'appareil photo lorsque la vitesse d'obturation est lente. Fixez l'appareil sur un trépied pour prendre les photos.
- L'utilisation du flash peut entraîner une surexposition de l'image.

Dans ce cas, réglez le flash en position .

- Les options suivantes ne sont pas disponibles :
  - Correction d'exposition
  - Mesure
  - Mem. Expo
  - Mémorisation d'exposition au flash
  - Vitesse ISO : Auto, Sens. ISO élevée auto
  - Flash : Auto, Réduc auto yeux rouges



En principe, le paramètre de balance des blancs **AWB** (Auto) sélectionne la balance optimale. Si le paramètre **AWB** ne parvient pas à produire des couleurs naturelles, modifiez la balance des blancs à l'aide d'un paramètre adapté à la source de lumière.

## 1 Menu FUNC. ► **AWB** \* (Auto).

Reportez-vous à la section Menus et paramètres (p. 25).

\*Paramètre par défaut.

- Utilisez la touche ← ou → pour sélectionner un paramètre de balance des blancs, puis appuyez sur la touche FUNC./SET.



## Paramètres de balance des blancs

	<b>Auto</b>	Les paramètres sont définis automatiquement par l'appareil photo
	<b>Lum. Naturel.</b>	Pour des prises de vue en extérieur par beau temps
	<b>Ombragé</b>	Pour des prises de vue par temps couvert, sous un ciel ombragé ou dans la pénombre
	<b>Lum. Tungsten</b>	Pour des prises de vue sous un éclairage par lampes à incandescence ou par ampoules fluorescentes de longueur d'onde 3
	<b>Lum. Fluo</b>	Pour des prises de vue sous un éclairage fluorescent blanc-chaud, blanc-froid ou blanc-chaud (longueur d'onde 3)
	<b>Lum. Fluo H</b>	Pour des prises de vue sous un éclairage fluorescent de type lumière du jour ou sous un éclairage fluorescent de type lumière du jour de longueur d'onde 3
	<b>Personnalisé</b>	Pour des prises de vue avec les données de balance des blancs optimales mémorisées dans l'appareil photo pour un objet de couleur blanche, tel qu'une feuille de papier ou un tissu blanc



Ce paramètre ne peut pas être réglé lorsque le mode Mes Couleurs est réglé sur **Se** ou **BW**.



## Utilisation de la balance des blancs personnalisée

Vous pouvez définir une balance des blancs personnalisée afin d'obtenir le réglage optimal pour les conditions de prise de vue en faisant en sorte que l'appareil photo évalue un objet (tel qu'une feuille de papier ou un tissu blanc) ou une carte grise de qualité photo que vous souhaitez définir comme couleur blanche standard. Il est notamment recommandé d'effectuer une mesure de balance des blancs personnalisée dans les cas suivants, que le paramètre **AWB** (Auto) a du mal de détecter correctement.

- Prise de vue en gros plan
- Prise de vue de sujets de couleur monotone (tels que le ciel, la mer ou une forêt)
- Prise de vue avec une source lumineuse spéciale (telle qu'une lampe à vapeur de mercure)

### 1 **Menu FUNC. ► AWB\* (Auto) ► (Personnalisé).**

*Reportez-vous à la section  
Menus et paramètres (p. 25).*



\* Paramètre par défaut.



### 2 **Visez une feuille de papier blanc ou un tissu blanc avec l'appareil photo et appuyez sur (MENU).**

- Si vous regardez avec l'écran LCD, assurez-vous que l'image blanche remplit entièrement le cadre central. Si vous utilisez le viseur optique, vérifiez que tout le champ est rempli.















- Il est recommandé de régler le mode de prise de vue sur  et le paramètre de correction d'exposition sur  $[\pm 0]$  avant de définir une balance des blancs personnalisée. La balance des blancs correcte risque de ne pas être obtenue lorsque le paramètre d'exposition est incorrect (les images apparaissent entièrement noires ou blanches).
- Effectuez la prise de vue avec les mêmes paramètres que lors de la lecture des données de balance des blancs. Si les paramètres diffèrent, il se peut que la balance des blancs optimale ne soit pas définie. Veuillez plus particulièrement à ne pas modifier les éléments suivants.
  - Vitesse ISO
  - Flash
    - Il est recommandé d'activer ou de désactiver le flash. Si le flash se déclenche lors de la lecture des données de balance des blancs et qu'il est réglé sur  (Auto) ou  (Réduc auto yeux rouges), assurez-vous d'utiliser également le flash lors de la prise de vue.
- Dans la mesure où les données de balance des blancs ne peuvent pas être lues en mode Assemblage, définissez préalablement la balance des blancs dans un autre mode de prise de vue.
- L'appareil photo conservera le paramètre de balance des blancs personnalisé enregistré même si vous rétablissez ses paramètres par défaut (p. 31).



Vous pouvez changer l'aspect des photos que vous prenez.

## Paramètres Mes couleurs

	<b>Sans Mes coul.</b>	Effectue un enregistrement normal.
	<b>Eclatant</b>	Souligne le contraste et la saturation des couleurs pour des prises de vue en couleurs vives.
	<b>Neutre</b>	Atténue le contraste et la saturation des couleurs pour des prises de vue en nuances neutres.
	<b>Sepia</b>	Enregistre des images avec des tons sépia.
	<b>Noir et blanc</b>	Enregistre des photos en noir et blanc.
	<b>Film positif</b>	Cette option vous permet de rendre les couleurs rouge, verte ou bleue plus intenses comme les effets Rouge vif, Vert vif ou Bleu vif. Elle peut produire des couleurs naturelles et intenses comme celles obtenues sur un film positif.
	<b>Ton chair + clair*</b>	Cette option permet d'éclaircir les tons chair.
	<b>Ton chair + sombre*</b>	Cette option permet d'assombrir les tons chair.
	<b>Bleu vif</b>	Utilisez cette option pour accentuer les teintes bleues. Les sujets de couleur bleue, tels que le ciel ou l'océan, sont ainsi plus vifs.
	<b>Vert vif</b>	Utilisez cette option pour accentuer les teintes vertes. Les sujets de couleur verte, tels que les montagnes, les nouvelles pousses, les fleurs et les pelouses, sont ainsi plus vifs.
	<b>Rouge vif</b>	Utilisez cette option pour accentuer les teintes rouges. Les sujets de couleur rouge, tels que les fleurs ou voitures, sont ainsi plus vifs.
	<b>Couleur perso.</b>	Utilisez cette option pour régler le contraste, la netteté, la saturation ou la balance des couleurs entre les tons rouge, vert, bleu et chair*. Elle permet d'effectuer des ajustements subtils, par exemple en rendant les couleurs bleues plus vives ou celles des visages plus lumineuses.

\* Il est également possible de modifier les couleurs chair de sujets non humains.

\* Il est possible que vous n'obteniez pas les résultats attendus en fonction de la couleur de la peau.

## 1 Menu FUNC. ► \* (Sans Mes coul.).

Reportez-vous à la section *Menus et paramètres* (p. 25).

\*Paramètre par défaut.

- Utilisez la touche ◀ ou ▶ pour sélectionner un mode Mes couleurs.

### ● En mode

Reportez-vous à la section *Réglage de l'appareil photo sur le mode Couleur perso.* (p. 58).

### ● Lorsque vous n'êtes pas en mode

Appuyez sur la touche **FUNC./SET** pour revenir à l'écran de prise de vue.



## 2 Prenez une photo.

### Réglage de l'appareil photo sur le mode Couleur perso.

Ce mode permet de régler le contraste, la netteté, la saturation et la balance des couleurs pour les tons rouge, vert, bleu et chair.

#### 1 Menu FUNC. ► \* (Sans Mes coul.) (Couleur perso.) ► .

Reportez-vous à la section *Menus et paramètres* (p. 25).



#### 2 Utilisez la touche ▲ ou ▼ pour sélectionner [Contraste], [Netteté], [Saturation], [Rouge], [Vert], [Bleu] ou [Ton chair], et la touche ◀ ou ▶ pour régler le paramètre.

- La couleur modifiée s'affiche.



Sélectionnez Réglez-la une catégorie

3



- Le réglage est ainsi terminé.
- Si vous appuyez sur la touche **MENU** à ce stade, vous revenez à l'écran dans lequel vous pouvez sélectionner un mode Mes couleurs.

## Modification des couleurs



Mode de prise de vue



Vous pouvez prendre des photos avec les couleurs d'origine transformées. Cette opération est possible sur les vidéos ainsi que les images fixes, ce qui vous permet de bénéficier d'effets vidéo ou photo pour la photographie. Toutefois, selon les conditions de prise de vue, les images peuvent avoir l'air de manquer de netteté ou ne pas présenter la couleur attendue. Avant de prendre en photo des sujets importants, nous vous conseillons vivement de faire des essais de prise de vue et de vérifier les résultats. Si vous réglez [Enreg. Origin.] (p. 27) sur [Marche] lorsque vous photographiez une image fixe, vous pouvez enregistrer l'image d'origine ainsi que celle transformée.





Prise de vue

	<b>Couleur contrastée</b>	Utilisez cette option pour conserver uniquement la couleur spécifiée sur l'écran LCD et transformer toutes les autres en noir et blanc.
	<b>Permuter couleur</b>	Utilisez cette option pour remplacer une couleur donnée de l'écran LCD par une autre. La couleur spécifiée ne peut être remplacée que par une seule autre couleur ; vous ne pouvez pas choisir plusieurs couleurs.



La vitesse ISO augmente avec certains paramètres, ce qui peut augmenter les « parasites » dans l'image.

## Prise de vue en mode Couleur contrastée

**1** **Photos : menu FUNC. ▶**  **\*(Auto) ▶**  
 **\*(Enfants & animaux) ▶**  **▶**  **(Couleur contrastée).**

**Vidéos : menu FUNC. ▶**  **\*(Standard) ▶**  **(Couleur contrastée).**

Reportez-vous  
à la section  
Menus et  
paramètres  
(p. 25).

\*Paramètre par  
défaut.



Photos

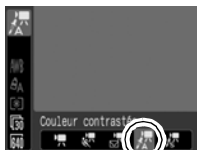

Vidéos

**2**  .

- Le mode Couleur contrastée est activé.

**3**  .

- L'appareil photo passe en mode d'entrée couleur et l'écran alterne entre l'image d'origine et l'image en mode Couleur contrastée (en utilisant la couleur définie auparavant).



**4** **Visez le sujet avec l'appareil photo de façon à ce que la couleur que vous voulez conserver s'affiche au centre de l'écran LCD et appuyez sur la touche ←.**

- Vous ne pouvez spécifier qu'une seule couleur.
- Vous pouvez utiliser la touche ↑ ou ↓ pour spécifier la gamme de couleurs à conserver.
  - -5 : prend uniquement la couleur que vous voulez conserver.
  - +5 : prend également les couleurs proches de celle que vous voulez conserver.

**5** **Appuyez sur**  **pour terminer le réglage, puis prenez la photo.**



- La couleur contrastée par défaut est le vert.
- Il est possible que vous n'obteniez pas les résultats attendus si, après avoir sélectionné le mode d'entrée couleur, vous utilisez le flash ou changez les paramètres de balance des blancs ou de mesure.
- La couleur contrastée choisie est conservée même si l'appareil photo est mis hors tension.

## Prise de vue en mode Permuter couleur

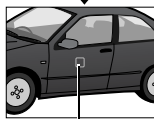
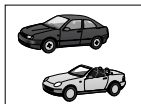

Couleur d'origine  
(Avant permutation)



Couleur souhaitée  
(Après permutation)

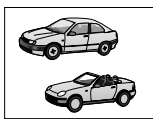

1

**Photos : menu FUNC. ▶ \*(Auto) ▶**

**\*(Enfants & animaux)/ ▶ (Permuter couleur).**

**Vidéos : menu FUNC. ▶ \*(Standard) ▶ (Permuter couleur).**

*Reportez-vous  
à la section  
Menus et  
paramètres  
(p. 25).*

\*Paramètre par défaut.



Photos



Vidéos

2



- Le mode Permuter couleur est activé.

**3**

- L'appareil photo passe en mode d'entrée couleur et l'écran alterne entre l'image d'origine et l'image en mode Permuter couleur (en utilisant la couleur définie auparavant).

**4**

**Visiez le sujet avec l'appareil photo de façon à ce que la couleur d'origine s'affiche au centre de l'écran LCD et appuyez sur la touche ← .**

- Vous ne pouvez spécifier qu'une seule couleur.
- Vous pouvez utiliser la touche ↑ ou ↓ pour spécifier la gamme de couleurs à permuter.
  - -5 : prend uniquement la couleur que vous voulez permuter.
  - +5 : prend également les couleurs proches de celle que vous voulez permuter.

**5**

**Visiez le sujet avec l'appareil photo de façon à ce que la couleur souhaitée s'affiche au centre de l'écran LCD et appuyez sur la touche → .**

- Vous ne pouvez spécifier qu'une seule couleur.

**6**

**Appuyez sur  pour terminer le réglage, puis prenez la photo.**



- Le paramètre par défaut du mode Permuter couleur transforme le vert en blanc.
- Il est possible que vous n'obteniez pas les résultats attendus si vous utilisez le flash.
- Les couleurs spécifiées en mode Permuter couleur sont conservées même si l'appareil photo est mis hors tension.



## Modification de la méthode d'enregistrement de l'image d'origine

Lorsque vous photographiez des images fixes en mode Couleur contrastée ou Permuter couleur, vous pouvez définir si vous voulez ou non enregistrer l'image d'origine (avant transformation) et celle transformée.

### 1 Menu (Enreg.) ► [Enreg. Origin.] ► [Marche]/[Arrêt].

Reportez-vous à la section  
Menus et paramètres (p. 26).

- Si vous sélectionnez [Marche], les deux images sont numérotées consécutivement, en commençant par l'image d'origine.

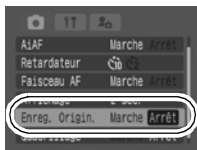















#### Lorsque [Enreg. Origin.] est réglé sur [Marche]

- Seule l'image transformée s'affiche sur l'écran LCD lorsque vous prenez une photo en mode Couleur contrastée ou Permuter couleur.
- L'image transformée est affichée sur l'écran LCD une fois que vous avez pris une photo en mode Couleur contrastée ou Permuter couleur. Si, à ce stade, vous effacez l'image, l'image d'origine ainsi que celle transformée sont effacées. Avant d'effacer un fichier, assurez-vous que vous souhaitez vraiment le supprimer.
- Dans la mesure où deux images sont enregistrées à chaque prise, le nombre de prises restant est à peu près égal à la moitié du nombre affiché lorsque cette fonction est réglée sur [Arrêt].



Augmentez la vitesse ISO pour utiliser une vitesse d'obturation en mode rapide lorsque vous voulez réduire l'impact des mouvements de l'appareil photo ou éviter d'avoir des sujets flous ou pour désactiver le flash lors de prises de vue dans des endroits sombres.

## 1 Appuyez sur la touche ISO et modifiez les paramètres.



- Faites défiler les vitesses  /  /  /  /  /  /  en appuyant chaque fois sur la touche ISO.
  - Sélectionnez  (Auto) pour définir la vitesse ISO optimale en fonction du niveau de luminosité lors de la prise de vue. Dans la mesure où le paramètre de vitesse ISO est automatiquement augmenté dans les endroits sombres, l'appareil photo sélectionne une vitesse d'obturation plus rapide, ce qui diminue la probabilité de mouvement de l'appareil.
  - Sélectionnez  (Sens. ISO élevée auto)\* pour définir pour la sensibilité une valeur supérieure à celle du paramètre . Une vitesse d'obturation plus rapide est alors définie, ce qui diminue les mouvements potentiels de l'appareil ou les sujets flous, comparé au paramètre .
- \* Il peut y avoir plus de parasites présents dans l'image enregistrée qu'avec le paramètre .
- Lorsque vous utilisez le mode de prise de vue  (Auto), vous pouvez uniquement sélectionner  ou .





Votre appareil photo est équipé d'un détecteur d'inclinaison qui détecte l'orientation d'une vue prise avec l'appareil photo en position verticale et la fait pivoter automatiquement afin de rétablir l'orientation correcte sur l'écran LCD.

## 1 Menu (Configurer) ▶ [Rotation auto] ▶ [Marche]/[Arrêt].

Reportez-vous à la section *Menus et paramètres* (p. 26).

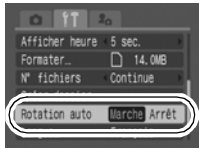
- Lors de la prise de vue, lorsque la fonction Rotation auto est réglée sur [Marche] et que l'écran LCD est en mode d'affichage détaillé, l'icône  (normal),  (l'extrémité droite est en bas) ou  (l'extrémité gauche est en bas) apparaît à l'écran.



- Le bon fonctionnement de la rotation automatique n'est pas garanti lorsque l'appareil photo est orienté directement vers le haut ou le bas. Vérifiez que la flèche  pointe dans la bonne direction ; si ce n'est pas le cas, réglez la fonction Rotation auto sur [Arrêt].
- Même si la fonction Rotation auto est réglée sur [Marche], l'orientation des images téléchargées sur un ordinateur dépendra du logiciel utilisé pour le téléchargement.



- Lorsque vous tenez l'appareil en position verticale lors de la prise de vue, le détecteur d'inclinaison identifie la partie supérieure comme étant le « haut » et la partie inférieure comme étant le « bas ». Il règle ensuite les paramètres optimaux de balance des blancs, d'exposition et de mise au point pour la photographie verticale. Cette fonction est active quel que soit le réglage (Marche/Arrêt) de la fonction Rotation auto.
- Vous pouvez définir séparément la fonction Rotation auto pour les modes de prise de vue et de lecture.
  - Lorsque la fonction Rotation auto est réglée sur [Marche] en mode de prise de vue, l'orientation de l'appareil photo est enregistrée et l'orientation adéquate de l'image est automatiquement sélectionnée en mode de lecture.
  - Lorsque la fonction Rotation auto est réglée sur [Marche] en mode de lecture, les images sont pivotées en fonction de leur orientation adéquate sur l'écran LCD, selon l'orientation de l'appareil photo.

# Création d'une destination d'images (Dossier)



Mode de prise de vue



Vous pouvez créer à tout moment un nouveau dossier, dans lequel les images enregistrées seront automatiquement sauvegardées.

<b>Créer nouveau dossier</b>	Crée un nouveau dossier la prochaine fois que vous prenez des photos. Pour créer un dossier supplémentaire, insérez une autre marque.
<b>Création auto</b>	Vous pouvez également spécifier une date et une heure si vous voulez créer un nouveau dossier à l'aide d'une heure de prise de vue postérieure à la date et à l'heure spécifiées (p. 29).

## Crée un dossier la prochaine fois que vous prenez des photos.

### 1 Menu (Configurer) ► [Créer dossier].

Reportez-vous à la section *Menus et paramètres* (p. 26).

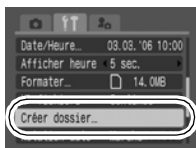

### 2 Utilisez la touche **←** ou **→** pour ajouter une marque à côté de [Créer nouveau dossier] ► .

-  s'affiche sur l'écran LCD. Le symbole disparaît après la création du nouveau dossier.

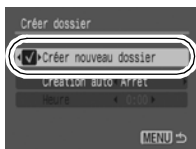

## Réglage de la date ou de l'heure pour la création automatique d'un dossier

### 1 Menu (Configurer) ► [Créer dossier].

Reportez-vous à la section *Menus et paramètres* (p. 26).

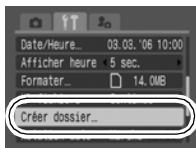

2

## Sélectionnez un jour pour l'option [Création auto] et une heure pour

l'option [Heure] ► (MENU).

-  s'affiche lorsque l'heure spécifiée arrive. Le symbole disparaît après la création du nouveau dossier.

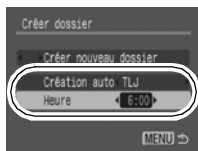

Il est possible d'enregistrer jusqu'à 2 000 images dans un dossier. Un nouveau dossier est automatiquement créé lorsque vous enregistrez davantage de photos, même si vous n'êtes pas en train de créer de nouveaux dossiers.

## Réinitialisation du numéro des fichiers

Mode de prise de vue



Un numéro de fichier est automatiquement attribué à chaque image enregistrée. Vous pouvez sélectionner la façon dont les numéros de fichiers sont attribués.

1

Menu  (Configurer) ► [N° fichiers] ► [Continue]/[Réinit. Auto].

Reportez-vous à la section *Menus et paramètres* (p. 26).

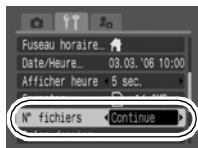

## Fonction de réinitialisation des numéros de fichiers

<b>Continue</b>	Un numéro supérieur d'une unité au dernier numéro enregistré est attribué à l'image suivante. Cette option est pratique pour gérer toutes les images ensemble sur un ordinateur, car vous évitez la duplication du nom du fichier lorsque vous changez de dossier ou de carte mémoire.*
<b>Réinit. Auto</b>	Le numéro du dossier et de l'image est réinitialisé sur la valeur initiale (100-0001).* Cette option est utile pour gérer les images dossier par dossier.

\*Lorsqu'une carte mémoire vierge est utilisée. Lorsqu'une carte mémoire contenant des données enregistrées est utilisée, le numéro à 7 chiffres du dernier dossier et de la dernière image enregistrés est comparé au dernier numéro de la carte et le plus grand des deux sert de base à la numérotation des nouvelles images.

## Numéros de fichier et de dossier

Les images enregistrées se voient attribuer des numéros de fichier consécutifs, de 0001 à 9 999, et les dossiers des numéros compris entre 100 et 999. Il est possible d'enregistrer jusqu'à 2 000 images dans un même dossier.

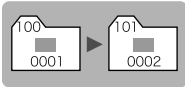
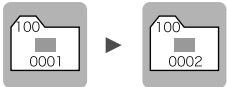
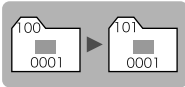
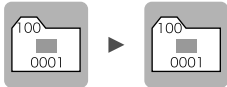
	Nouveau dossier créé	Carte mémoire remplacée par une autre
Continue	<p>Carte mémoire 1</p> 	<p>Carte mémoire 1 Carte mémoire 2</p> 
Réinit. Auto	<p>Carte mémoire 1</p> 	<p>Carte mémoire 1 Carte mémoire 2</p> 

- Il est possible que des images soient enregistrées dans un nouveau dossier lorsque l'espace disponible est insuffisant et ce, même si le nombre total d'images dans le dossier est inférieur à 2 000 dans la mesure où les types d'image suivants sont toujours enregistrés dans le même dossier.
  - Images d'une prise de vue en continu
  - Images prises à l'aide du retardateur (personnalisé)
  - Images prises en mode Assemblage
  - Images fixes prises en mode Couleur contrastée/Permuter couleur avec la catégorie [Enreg. Origin.] réglée sur [Marche]
- Il est impossible de lire les images lorsque les numéros de dossiers sont dupliqués ou que des numéros d'images apparaissent deux fois dans un dossier.
- Veuillez vous reporter au *Guide de démarrage des logiciels* pour obtenir des informations sur la structure des dossiers ou les types d'images.

Veillez également vous reporter au *Guide d'utilisation en bref de l'appareil photo* (p. 11).

## Q Grandissement des images

### 1 Déplacez la commande de zoom vers .

-  apparaît et une partie agrandie de l'image s'affiche.
- Les images peuvent être agrandies jusqu'à 10x environ.



Emplacement approximatif de la zone affichée

### 2 Utilisez la touche **←**, **→**, **↑** ou **↓** pour vous déplacer dans l'image.

- Si vous appuyez sur la touche **FUNC./SET** dans un affichage agrandi, l'appareil photo passe en mode de déplacement entre les images et l'icône  s'affiche. Vous pouvez utiliser la touche **←** ou **→** pour passer à l'image suivante ou précédente au même facteur d'agrandissement. Le mode de déplacement entre les images est annulé lorsque vous appuyez à nouveau sur la touche **FUNC./SET**.
- Vous pouvez modifier le facteur d'agrandissement à l'aide de la commande de zoom.

#### Pour annuler l'affichage agrandi

Déplacez la commande de zoom vers . (Vous pouvez également l'annuler immédiatement en appuyant sur la touche **MENU**.)



Les images de séquences vidéo et les images en mode de lecture d'index ne peuvent pas être agrandies.

## Affichage des images par séries de neuf (lecture d'index)

### 1 Déplacez la commande de zoom vers .





- Il est possible de visualiser jusqu'à neuf images à la fois.
- Utilisez les touches , ,  ou  pour changer la sélection d'images.





Image sélectionnée



Vidéo

### Passage d'une série de neuf images à une autre

La barre de saut apparaît lorsque vous déplacez la commande de zoom vers  en mode de lecture d'index et vous permet de passer d'une série de neuf images à une autre.

- Utilisez la touche  ou  pour afficher la série de neuf images précédente ou suivante.
- Maintenez la touche **FUNC./SET** enfoncée et appuyez sur  ou  pour passer à la première ou à la dernière série.



Barre de saut





**Pour revenir au mode de lecture image par image**

Déplacez la commande de zoom vers .



## Saut de plusieurs images

Lorsque de nombreuses images sont enregistrées sur la carte mémoire, l'utilisation des cinq touches de recherche ci-dessous est pratique pour sauter des images et trouver l'objet recherché.

	<b>Saut 10 images</b>	Saute 10 images à la fois.
	<b>Saut 100 images</b>	Saute 100 images à la fois.
	<b>Saut par date</b>	Passes à la première image de chaque date de prise de vue.
	<b>Aller à Vidéo</b>	Passes à une vidéo.
	<b>Aller à Dossier</b>	Affiche la première image de chaque dossier.

### 1 **En mode de lecture image par image, appuyez sur la touche .**

- L'appareil photo passe en mode de recherche par saut.
- L'exemple affiché à l'écran varie légèrement en fonction de la touche de recherche.



Emplacement de l'image actuellement affichée.

Nombre d'images correspondant à la touche de recherche.

### 2 **Utilisez la touche ou pour sélectionner une touche de recherche, puis appuyez sur la touche ou .**

**Pour revenir au mode de lecture image par image**  
Appuyez sur la touche **MENU**.

# Lecture de vidéos





Il est impossible de lire des vidéos en mode de lecture d'index.

## 1 Affichez une vidéo et

appuyez sur .

- Les images accompagnées d'une icône  sont des vidéos.













Panneau de commandes vidéo  
Volume  
(Réglez-le avec la  
touche  ou )

## 2 Sélectionnez (Lecture) et appuyez sur .

- La vidéo est interrompue si vous appuyez sur la touche **FUNC./SET** pendant la lecture. Elle reprend dès que vous appuyez à nouveau sur la touche.
- Lorsque la lecture est terminée, la vidéo s'arrête sur la dernière image affichée. Appuyez sur la touche **FUNC./SET** pour afficher le panneau de commandes vidéo.

### Utilisation du panneau de commandes vidéo

	Arrête la lecture et retourne au mode de lecture image par image
	Imprimer (Une icône apparaît lorsqu'une imprimante est connectée. Reportez-vous au <i>Guide d'utilisation de l'impression directe</i> pour plus de détails.)
	Lecture
	Lecture au ralenti (Vous pouvez utiliser la touche  pour ralentir la lecture ou la touche  pour l'accélérer.)
	Affiche la première image
	Image précédente (Déclenchement du retour rapide si vous maintenez la touche <b>FUNC./SET</b> enfoncée.)
	Image suivante (Déclenchement de l'avance rapide si vous maintenez la touche <b>FUNC./SET</b> enfoncée.)
	Affiche la dernière image
	Editer (Passage en mode d'édition vidéo.) (p. 73)



- Lorsque vous lisez une vidéo sur un téléviseur, utilisez les commandes de cette dernière pour régler le volume (p. 90).
- Le son ne peut pas être lu pendant la lecture au ralenti.

# Édition de vidéos

Vous pouvez supprimer des parties des vidéos enregistrées.



Il est impossible de modifier les vidéos protégées et celles qui durent une seconde ou moins.







- 1** Sélectionnez  (**Editer**) dans le panneau de commandes vidéo et appuyez sur .



- Le panneau d'édition vidéo ainsi que la barre correspondante s'affichent.

Panneau d'édition vidéo



Barre d'édition vidéo

- 2** Utilisez la touche  ou  pour sélectionner  (**Couper le début**) ou  (**Couper la fin**) et la touche  ou  pour spécifier le point de coupure ().

- Pour vérifier une vidéo temporairement modifiée, sélectionnez  (Lire) et appuyez sur la touche **FUNC./SET**.
- Si vous sélectionnez  (Sortir), les modifications sont annulées et le panneau de commandes vidéo réapparaît.

- 3** Sélectionnez  (**Sauvegarder**) et appuyez sur .

**Sélectionnez [Nouv. Fichier] ou [Ecraser] et****appuyez sur  .**

- [Nouv. Fichier] enregistre la vidéo modifiée sous un nouveau nom de fichier. Les données d'origine demeurent inchangées. Notez que si vous appuyez sur la touche **FUNC./SET** pendant la sauvegarde de la vidéo, cette dernière est annulée.
- [Ecraser] enregistre la vidéo modifiée sous son nom d'origine. Les données d'origine sont supprimées.
- S'il n'y a pas assez d'espace libre sur la carte mémoire, seule l'option [Ecraser] peut être sélectionnée.



L'enregistrement d'une vidéo modifiée peut nécessiter environ 3 minutes. Si la batterie se décharge au cours de l'opération, les séquences vidéo modifiées ne pourront pas être enregistrées. Lorsque vous modifiez des vidéos, il est conseillé d'utiliser une batterie complètement chargée ou le Kit adaptateur secteur ACK-DC10 vendu séparément (p. 111).

# Rotation des images à l'écran

Vous pouvez faire pivoter les images à l'écran dans le sens des aiguilles d'une montre selon un angle de 90° ou 270°.



Original



90°



270°

## 1 Menu (Lecture) .

Reportez-vous à la section *Menus et paramètres* (p. 26).

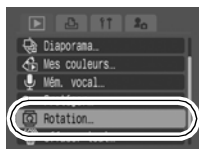

## 2 Utilisez la touche ou pour sélectionner

**l'image à faire pivoter et appuyez sur  pour la faire tourner.**



- Faites défiler les orientations 90°/270° par rapport à la position initiale en appuyant chaque fois sur la touche **FUNC./SET**.
- Cette fonction peut également être définie en mode de lecture d'index.



- Il est impossible de faire pivoter les vidéos.
- Lorsque des images sont téléchargées sur un ordinateur, l'orientation des images pivotées par l'appareil photo dépend du logiciel utilisé pour le téléchargement.

## Lecture avec des effets de transition

Vous pouvez sélectionner l'effet de transition affiché lorsque vous passez d'une image à l'autre.

	Affichage standard.
	L'image affichée s'assombrit et l'image suivante s'éclaircit progressivement jusqu'à ce qu'elle soit affichée.
	Appuyez sur la touche ◀ pour afficher l'image précédente depuis la gauche et sur la touche ▶ pour afficher l'image suivante depuis la droite.

### 1 Menu (Lecture) .











Reportez-vous à la section *Menus et paramètres* (p. 26).



L'effet de transition ne s'affiche pas lorsque vous changez d'image lorsque la lecture des photos se fait depuis la carte mémoire.

## Ajout d'effets avec la fonction Mes couleurs

Vous pouvez ajouter des effets aux images enregistrées (photos uniquement) à l'aide de la fonction Mes couleurs. Il est possible de sélectionner les effets Mes couleurs ci-dessous. Pour plus d'informations, voir [p.57](#).

	Eclatant		Ton chair + clair
	Neutre		Ton chair + sombre
	Sepia		Bleu vif
	Noir et blanc		Vert vif
	Film positif		Rouge vif

### 1 Menu (Lecture) .

Reportez-vous à la section Menus et paramètres ([p. 26](#)).



### 2 Utilisez la touche ou pour sélectionner une image, puis appuyez sur la touche .



### 3 Utilisez la touche ou pour sélectionner le type Mes couleurs, puis appuyez sur .

- L'image affichée prend en compte l'effet Mes couleurs.
- Vous pouvez déplacer la commande de zoom vers  pour vérifier l'image en lui appliquant un facteur d'agrandissement plus élevé. Pendant que l'image est agrandie, vous pouvez appuyer sur la touche **FUNC./SET** par passer de l'image transformée avec l'effet Mes couleurs à l'image d'origine non transformée.



## 4 Sélectionnez [OK] et appuyez

sur .

- La nouvelle image enregistrée, transformée avec l'effet Mes couleurs, sera la dernière de la liste.
- Pour continuer d'ajouter des effets à d'autres images, répétez les procédures à partir de l'étape 2.



## 5 Appuyez sur et sélectionnez [Oui] ou [Non], puis appuyez sur .

- Si vous sélectionnez [Oui], l'image transformée avec l'effet Mes couleurs est affichée. Si vous sélectionnez [Non], vous revenez au menu Lecture.



- Les effets Mes couleurs ne fonctionnent pas si l'espace est insuffisant sur la carte mémoire.
- Bien que les effets Mes couleurs puissent être ajoutés autant de fois que vous le voulez à une image, la qualité de l'image se dégrade progressivement à chaque application et vous risquez de ne pas obtenir les couleurs voulues.
- La couleur des images prises à l'aide de la fonction Mes couleurs (p. 57) en mode de prise de vue et les images modifiées à l'aide de la fonction Mes couleurs en mode de lecture peuvent être légèrement différentes.

## Ajout de mém. vocaux aux images

Vous pouvez ajouter des mém. vocaux (d'une durée maximale d'une minute) à une image en mode de lecture (y compris en mode de lecture image par image et lecture d'index). Les données audio sont enregistrées au format WAVE.

### 1 Menu (Lecture) .

Reportez-vous à la section *Menus et paramètres* (p. 26).

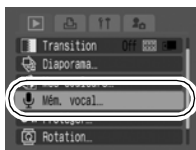



2

Utilisez la touche ← ou → pour sélectionner l'image à laquelle joindre un mém. vocal et appuyez sur .

- Le panneau de commandes des mém. vocaux s'affiche.

3

Sélectionnez  (Enregistrer) et appuyez





sur .

- Le temps écoulé et le temps restant s'affichent.
- Appuyez sur la touche **FUNC./SET** pour interrompre l'enregistrement. Appuyez de nouveau sur cette touche pour le reprendre.
- Il est possible d'ajouter jusqu'à une minute d'enregistrement à chaque image.



Panneau de commandes des mém. vocaux  
 Temps écoulé/  
 Temps restant  
 Volume \_\_\_\_\_  
 (Réglez-le avec la touche ↑ ou ↓)

### Panneau de commandes des mém. vocaux

	Sortir
	Enregistrer
	Pause
	Lire
	Effacer Sélectionnez [Effacer] dans l'écran de confirmation et appuyez sur la touche <b>FUNC./SET</b> .









- Il n'est pas possible d'ajouter des mém. vocaux à des vidéos.
- Les mém. vocaux des images protégées ne peuvent pas être effacés.

# Lecture automatique (diaporamas)

Lecture automatique d'images de la carte mémoire.

Les paramètres des images des diaporamas reposent sur la norme DPOF (Digital Print Order Format) (p. 85).



	<b>toutes vues</b>	Lit toutes les images de la carte mémoire dans l'ordre.
	<b>Date</b>	Lit les images portant une date spécifique dans l'ordre.
	<b>Dossier</b>	Lit les images d'un dossier spécifique dans l'ordre.
	<b>Vidéos</b>	Lit uniquement les fichiers vidéo dans l'ordre.
	<b>Photos</b>	Lit uniquement les photos dans l'ordre.
	<b>Perso. 1-3</b>	Lit les images sélectionnées pour chaque diaporama, Perso. 1, Perso. 2 ou Perso. 3, dans l'ordre (p. 82).

## 1 Menu (Lecture) .

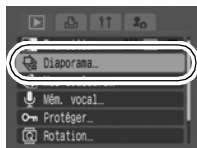

Reportez-vous à la section *Menus et paramètres* (p. 26).



## 2 Sélectionnez , , , , ou .

● Dans le cas de  ou , sélectionnez la date ou le dossier des images à lire (p. 82).

● Dans le cas de , sélectionnez les images à lire (p. 82).

● Si vous voulez ajouter un effet de transition aux images lues, utilisez la touche  pour sélectionner [Effet] et sélectionnez le type d'effet à l'aide de la touche  ou  (voir page suivante).



### 3 Sélectionnez [Débuter] et





appuyez sur .

- Les fonctions suivantes sont disponibles pendant les diaporamas.
  - Interruption et reprise du diaporama : appuyez sur la touche **FUNC./SET**.
  - Avance et retour rapide du diaporama : appuyez sur la touche **◀** ou **▶** (maintenez la touche enfoncée pour passer plus rapidement d'une image à l'autre).
  - Arrêt du diaporama : appuyez sur la touche **MENU**.



## Effets de transition

Vous pouvez sélectionner l'effet de transition utilisé lors du remplacement d'une image par une autre.



	Affichage standard.
	La nouvelle image s'éclaircit progressivement et se déplace de bas en haut.
	La nouvelle image apparaît d'abord sous la forme d'une croix, puis s'élargit progressivement pour s'afficher entièrement.
	Des parties de l'image se déplacent horizontalement, puis l'image s'élargit pour s'afficher entièrement.



En mode de lecture image par image (affichage d'une image fixe), vous pouvez démarrer un diaporama à partir de l'image affichée en maintenant la touche **FUNC./SET** enfoncée tout en appuyant sur la touche . Veuillez noter que si vous le faites alors que la dernière image prise est affichée, le diaporama démarre à partir de la première image portant la même date.

## Sélection d'une date ou d'un dossier d'images pour la lecture ( / )

**1** Sélectionnez  ou , et appuyez sur .

**2** Utilisez la touche  ou  pour sélectionner la date ou le dossier à lire et appuyez sur .



Date









Dossier

## Sélection d'images pour la lecture ( - )

Sélectionnez uniquement les images que vous souhaitez lire et enregistrez-les sous la forme d'un diaporama (Perso. 1, 2 ou 3). Vous pouvez sélectionner jusqu'à 998 images. Celles-ci seront lues dans l'ordre de sélection.

**1** Sélectionnez ,  ou  et appuyez sur .

- Au départ, seule l'icône  s'affiche. Lorsque vous sélectionnez , l'icône est remplacée par  et  s'affiche. Les icônes  et  changent de la même manière lorsqu'elles sont sélectionnées.

**2** Utilisez la touche  ou  pour vous déplacer entre les images à lire et la touche  pour les sélectionner ou les désélectionner.

- Vous pouvez également sélectionner des images en mode de lecture d'index.
- En appuyant sur la touche **MENU**, vous annulez le paramètre.

Marque indiquant la sélection

Numéro indiquant l'ordre de sélection





Sélection de toutes les images

- 1 Après avoir sélectionné **1**–**3** à l'étape 1 (p. 82), utilisez la touche **▲** pour sélectionner [Marquer], puis appuyez sur la touche **FUNC./SET**.
  - 2 Utilisez la touche **▲** pour sélectionner [Marquer], puis appuyez sur la touche **FUNC./SET**.
  - 3 Utilisez la touche **▶** pour sélectionner [OK], puis appuyez sur la touche **FUNC./SET**.
- Pour désélectionner toutes les images, sélectionnez [Réinit.].

## Ajustement des paramètres de durée de lecture et de répétition

### ●Durée lecture

Permet de définir la durée d'affichage de chaque image. Vous avez le choix entre 3\*–10 sec., 15 sec. et 30 sec.. La durée d'affichage peut varier légèrement en fonction de l'image.

\* Paramètre par défaut.

### ●Répéter

Permet de définir si le diaporama s'arrête une fois que toutes les images ont été affichées ou continue jusqu'à ce que vous l'arrêtiez.

**1**

**Sélectionnez [Régler] et appuyez sur .**

**2**

**Sélectionnez [Durée lecture] ou [Répéter], puis l'option souhaitée.**

- En appuyant sur la touche **MENU**, vous annulez le paramètre.

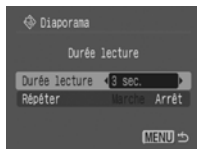

## Protection des images

Vous pouvez protéger les images et les vidéos importantes contre un effacement accidentel.

### 1 Menu (Lecture) .

Reportez-vous à la section *Menus et paramètres* (p. 26).

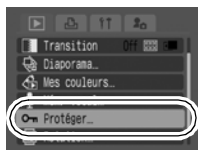

### 2 Utilisez la touche ou pour sélectionner une image à protéger, puis appuyez sur .

- Appuyez à nouveau sur la touche **FUNC./SET** pour annuler le paramètre.
- Vous pouvez également protéger des images en mode de lecture d'index.



icône de protection

## Effacement de toutes les images



- Notez qu'il est impossible de récupérer une image une fois qu'elle a été effacée. Avant d'effacer une image, assurez-vous que vous souhaitez vraiment la supprimer.
- Cette fonction ne permet pas d'effacer des images protégées.

### 1 Menu (Lecture) .

Reportez-vous à la section *Menus et paramètres* (p. 26).

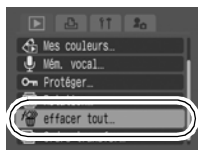

### 2 Sélectionnez [OK] et appuyez sur .

- Pour sortir au lieu de procéder à l'effacement, sélectionnez [Annuler].





Formatez la carte mémoire si vous souhaitez effacer non seulement les images, mais également toutes les données contenues sur la carte (p. 32).

## Réglage des paramètres d'impression DPOF

Vous pouvez sélectionner les images à imprimer sur une carte mémoire et spécifier préalablement le nombre d'unités à imprimer à l'aide de l'appareil photo. Les paramètres utilisés sur l'appareil photo sont compatibles avec les normes DPOF (Digital Print Order Format). C'est extrêmement pratique pour imprimer sur une imprimante compatible avec la fonction d'impression directe ou pour envoyer des photos à un laboratoire de développement prenant en charge la norme DPOF.

Il est possible que l'icône  s'affiche pour une carte mémoire dont les paramètres d'impression ont été définis par un autre appareil photo compatible DPOF. Ces paramètres seront remplacés par ceux de votre appareil photo.

### Sélection individuelle



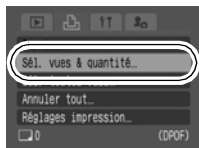

- 1 Placez le sélecteur de mode en position  (lecture) ► Menu  (Imprimer) ► [Sél. vues & quantité].**

Reportez-vous à la section *Menus et paramètres* (p. 26).

- Sélectionnez [Annuler tout] pour annuler tous les paramètres d'impression des images.



- 2 Utilisez la touche  ou  pour sélectionner les images à imprimer.**



- Les méthodes de sélection varient pour les paramètres Type d'impres. (p. 87).
  -  (Standard)/ (Toutes)  
Sélectionnez une image, appuyez sur la touche **FUNC./SET**, puis sélectionnez le nombre de copies à imprimer (maximum 99) à l'aide de la touche  ou .

Nombre de copies à imprimer



### - (Index)

Sélectionnez une image, puis appuyez sur la touche **FUNC./SET** pour la sélectionner ou la désélectionner.

- Vous pouvez également sélectionner des images en mode de lecture d'index.
- Si une imprimante est connectée, la touche  s'allume en bleu lorsque vous sélectionnez les images. Vous pouvez commencer à imprimer à ce stade en appuyant sur la touche , en vérifiant que [Imprimer] est sélectionné et en appuyant sur la touche **FUNC./SET**.



Sélection de l'impression de l'index



## Toutes les images d'une carte mémoire

### 1 Placez le sélecteur de mode en position (lecture) ► Menu (Imprimer) ► [Sél. toutes vues].

Reportez-vous à la section *Menus et paramètres* (p. 26).

- L'impression d'un exemplaire de chaque image est définie.
- Sélectionnez [Annuler tout] pour annuler tous les paramètres d'impression des images.
- Si une imprimante est connectée, la touche  s'allume en bleu une fois que vous avez appuyé sur la touche **FUNC./SET**. Vous pouvez commencer à imprimer à ce stade en appuyant sur la touche , en vérifiant que [Imprimer] est sélectionné et en appuyant sur la touche **FUNC./SET**.

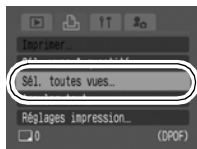

### 2 Sélectionnez [OK] et appuyez sur .



- Il est possible que les tirages obtenus avec certaines imprimantes ou effectués par certains laboratoires photo ne reflètent pas les paramètres d'impression spécifiés.
- Il est impossible de définir des paramètres d'impression pour les vidéos.



- Les images sont imprimées dans l'ordre en fonction du numéro du fichier.
- Il est possible de sélectionner jusqu'à 998 images.
- Lorsque [Type d'impres.] est réglé sur [Toutes], le nombre d'exemplaires à imprimer peut être défini. Lorsqu'il est réglé sur [Index], il ne peut pas être défini (un seul exemplaire est imprimé).



## Réglage du style d'impression

Après avoir défini le style d'impression, sélectionnez les images à imprimer. Vous pouvez sélectionner les paramètres d'impression suivants.

\*Paramètre par défaut

Type d'impres.	<input checked="" type="checkbox"/> Standard*	Imprime une image par page.
	<input type="checkbox"/> Index	Imprime les images sélectionnées ensemble à taille réduite sous la forme d'un index.
	<input checked="" type="checkbox"/> Toutes	Imprime les images dans les deux formats, standard et index.
<input checked="" type="checkbox"/> Date (Marche/Arrêt*)	Ajoute la date à l'impression.	
<input checked="" type="checkbox"/> Fichier No (Marche/Arrêt*)	Ajoute le numéro du fichier à l'impression.	
<input type="checkbox"/> Réinit. DPOF (Marche*/Arrêt)	Efface tous les paramètres d'impression une fois les images imprimées.	

### 1 Placez le sélecteur de mode en position (lecture) ► Menu (Imprimer) ► [Réglages impression].

Reportez-vous à la section *Menus et paramètres* (p. 26).

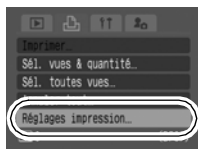

### 2 Sélectionnez [Type d'impres.], [Date], [Fichier No] ou [Réinit. DPOF], puis définissez les paramètres.



- Les paramètres Date et Fichier No varient en fonction du type d'impression sélectionné comme suit.
  - Index  
Les paramètres [Date] et [Fichier No] ne peuvent pas être réglés sur [Marche] en même temps.
  - Standard ou Toutes  
Les paramètres [Date] et [Fichier No] peuvent être réglés sur [Marche] en même temps. Les informations imprimables peuvent toutefois varier d'une imprimante à l'autre.

- Les dates intégrées dans  (mode d'impression de date de carte postale) (p. 37) sont imprimées même si le paramètre [Date] est réglé sur [Arrêt].
- Ne définissez pas la date dans les paramètres d'impression DPOF lorsque vous imprimez des images dont la date a été intégrée avec la fonction [Cachet date]. La date risque en effet d'être imprimée deux fois.
- La date s'imprime dans le style spécifié dans le menu [Date/Heure] (p. 29).

## Réglage des paramètres de transfert DPOF

Vous pouvez utiliser l'appareil photo pour définir des paramètres pour les images avant de les télécharger sur un ordinateur. Pour obtenir des instructions sur le transfert d'images sur votre ordinateur, reportez-vous au *Guide de démarrage des logiciels*. Les paramètres utilisés sur l'appareil photo sont compatibles avec les normes DPOF (Digital Print Order Format).

Il est possible que l'icône  s'affiche pour une carte mémoire dont les paramètres de transfert ont été définis par un autre appareil photo compatible DPOF. Ces paramètres seront remplacés par ceux de votre appareil photo.

### Sélection individuelle

#### 1 Menu (Lecture) .

Reportez-vous à la section *Menus et paramètres* (p. 26).

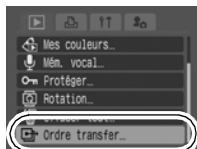

#### 2 Sélectionnez [demande] et appuyez sur .

- Sélectionnez [Réinit.] pour annuler tous les paramètres de l'ordre de transfert.

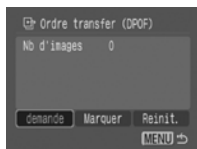

### 3 Utilisez la touche ← ou → pour sélectionner une image à transférer, puis appuyez sur la touche .

- Appuyez à nouveau sur la touche **FUNC./SET** pour désélectionner le paramètre.
- Vous pouvez également sélectionner des images en mode de lecture d'index.

Sélection du transfert



## Toutes les images d'une carte mémoire

### 1 Menu (Lecture) .

Reportez-vous à la section *Menus et paramètres* (p. 26).

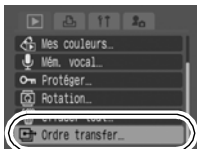

### 2 Sélectionnez [Marquer] et appuyez sur .

- Sélectionnez [Réinit.] pour annuler tous les paramètres de l'ordre de transfert.

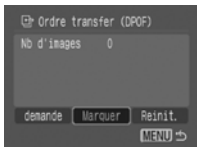

### 3 Sélectionnez [OK] et appuyez sur .



- Les images sont transférées dans l'ordre en fonction du numéro de fichier.
- Il est possible de sélectionner jusqu'à 998 images.

# Visualisation des images sur un écran de télévision

Vous pouvez utiliser un téléviseur compatible vidéo en guise d'écran pour les prises de vue ou la lecture des images à condition qu'il soit connecté à l'appareil photo à l'aide du câble AV fourni.

**1 Mettez l'appareil photo et le téléviseur hors tension.**

**2 Connectez le câble AV à la borne A/V OUT de l'appareil photo.**

- Utilisez la pastille en plastique de la dragonne pour ouvrir le couvre-bornes (p. 13) et insérez complètement le câble AV.

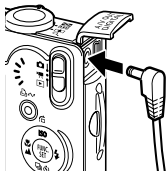

**3 Branchez les autres extrémités du câble AV dans les prises d'entrée vidéo et audio du téléviseur.**

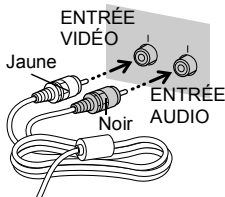

**4 Allumez le téléviseur et passez en mode vidéo.**

**5 Mettez l'appareil photo sous tension.**



Le signal de sortie vidéo peut être modifié (NTSC ou PAL) en fonction des normes des différents pays (p. 30). Le réglage par défaut varie selon les pays.

- NTSC : Japon, États-Unis, Canada, Taïwan et autres
- PAL : Europe, Asie (sauf Taïwan), Océanie et autres

Si le système vidéo est mal réglé, la sortie de l'appareil photo risque de ne pas s'afficher correctement.

Le menu Mon profil vous permet de personnaliser la première image et le son de départ, le son du déclencheur, le signal sonore et le son du retardateur. Vous pouvez modifier et enregistrer ces réglages de manière à personnaliser l'appareil photo en fonction de vos goûts personnels.

## Modification des paramètres Mon profil

### 1 Menu (Mon profil) ► élément de menu.

Reportez-vous à la section *Menus et paramètres* (p. 26).



### 2 Sélectionnez les éléments que vous souhaitez définir.

- Sélectionnez [Thème] pour régler les mêmes paramètres pour tous.

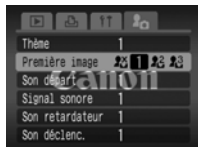

## Enregistrement des paramètres Mon profil

Il est possible d'ajouter les images enregistrées sur la carte mémoire et les nouveaux sons enregistrés en tant que paramètres Mon profil aux éléments de menu **[2]** et **[3]**. Vous pouvez également utiliser le logiciel fourni pour transférer sur votre appareil photo des images et des sons stockés sur votre ordinateur.



La restauration des paramètres Mon profil par défaut nécessite l'utilisation d'un ordinateur. Utilisez les logiciels fournis (ZoomBrowser EX/ImageBrowser) pour restaurer les paramètres par défaut de l'appareil photo.

### 1 Placez le sélecteur de mode en position **[▶]** (lecture) **[▶]** Menu **[2]** (Mon Profil) **[▶]** élément de menu à enregistrer.

Reportez-vous à la section *Menus et paramètres* (p. 26).

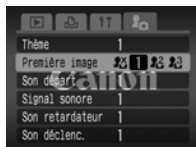

### 2 Sélectionnez **[2]** ou **[3]** et appuyez sur **(DISP.)**.



### 3 Sélectionnez une image ou enregistrez un son.

#### ● Première image

Utilisez la touche ◀ ou ▶ pour sélectionner l'image à enregistrer et appuyez sur la touche **FUNC./SET**.



#### ● Son départ, Signal sonore, Son retardateur et Son déclenc.

Sélectionnez  (Enregistrer) et appuyez sur la touche **FUNC./SET**. À la fin de l'enregistrement, sélectionnez  (Enregistrer) et appuyez sur la touche **FUNC./SET**.



- L'enregistrement s'arrête automatiquement lorsque la durée d'enregistrement est écoulée.
- Pour le lire, sélectionnez  (Lecture).
- Pour quitter au lieu d'enregistrer, appuyez sur  (Sortir).

### 4 Sélectionnez [OK] et appuyez

sur .

- Pour annuler l'enregistrement, sélectionnez [Annuler].



- Les éléments suivants ne peuvent pas être enregistrés en tant que paramètres Mon profil.
  - Vidéos
  - Sons enregistrés avec la fonction de mém. vocal (p. 78)
- Lorsqu'un nouveau paramètre Mon profil est ajouté, il efface le paramètre précédent.



Pour plus d'informations sur la création de données et leur ajout au menu Mon profil, reportez-vous au *Guide de démarrage des logiciels* fourni.

## Appareil photo

### L'appareil photo ne fonctionne pas.

L'appareil photo est hors tension.

- Appuyez sur la touche ON/OFF (*Guide en bref* p. 5).

Le couvercle du logement de la carte mémoire/ compartiment de la batterie est ouvert.

- Assurez-vous que le couvercle du logement de la carte mémoire/ compartiment de la batterie est bien fermé (*Guide en bref* p. 2).

La tension de la batterie est insuffisante (le message « Changer la batterie » s'affiche).

- Insérez une batterie entièrement chargée dans l'appareil photo (*Guide en bref* p. 2).
- Utilisez le Kit adaptateur secteur ACK-DC10 (vendu séparément) (p. 111).

Mauvais contact entre l'appareil photo et les bornes de la batterie.

- Essayez les bornes avec un chiffon doux avant de charger ou d'utiliser la batterie (p. 107).

### L'appareil photo émet des sons.

L'orientation horizontale/ verticale de l'appareil photo a été modifiée.

- Le mécanisme d'orientation de l'appareil photo est en cours de fonctionnement. Il ne s'agit pas d'un dysfonctionnement.

## Lors de la mise sous tension

### Le message « Carte protégée » s'affiche.

La languette de protection contre l'écriture de la carte mémoire SD est en position « Protection contre l'écriture ».

- Faites glisser la languette vers le haut lorsque vous procédez à un enregistrement ou à un effacement sur la carte mémoire SD ou que vous la formatez (p. 109).

### Le menu Date/Heure s'affiche.

La charge de la batterie lithium rechargeable intégrée est faible.

- Rechargez immédiatement la batterie intégrée (*Guide en bref* p. 4).



## L'écran s'assombrit.

L'image affichée sur l'écran LCD s'obscurcit lorsque le soleil ou une lumière vive donne directement dessus.

- Ce phénomène est normal sur les appareils de technologie CCD et ne constitue pas un dysfonctionnement. (Cette image n'est pas enregistrée lors de la prise d'images fixes, mais bien pour celle de vidéos.)

## L'affichage tremblote.

L'affichage tremblote lors d'une prise de vue sous un éclairage fluorescent.

- Il ne s'agit pas d'un dysfonctionnement de l'appareil photo (le tremblement est enregistré dans les vidéos, mais pas dans les images fixes).

## Une barre de lumière (rouge ou violette) s'affiche sur l'écran LCD.

Le sujet est trop clair.

- Ce phénomène est normal sur les appareils de technologie CCD et ne constitue pas un dysfonctionnement. Cette barre de lumière n'est pas enregistrée lors de la prise d'images fixes, mais bien pour celle de vidéos.

## apparaît.

Une vitesse d'obturation lente a probablement été sélectionnée en raison d'un éclairage insuffisant.

- Augmentez la vitesse ISO (p. 64) ou réglez le flash sur un paramètre autre que  (flash désactivé), ou posez l'appareil photo sur un support (trépied, par exemple) (Guide en bref p. 9).

## apparaît.

Cette icône s'affiche lors de l'utilisation d'une carte mémoire dont les paramètres d'impression ou de transfert ou la sélection des images du diaporama ont été définis par un autre appareil photo compatible DPOF.

- Ces paramètres seront remplacés par ceux de votre appareil photo (p. 85).

## Des parasites apparaissent./Les mouvements du sujet sont irréguliers.



L'appareil photo éclaire automatiquement l'image affichée sur l'écran LCD pour la rendre plus visible lors de prises de vue dans des endroits sombres (p. 17).

- Cela n'a aucune incidence sur l'image prise.

## Prise de vue

### L'appareil photo n'enregistre pas.

Le sélecteur de mode est en position  (lecture).

- Placez le sélecteur de mode en position  ou  (Guide en bref p. 6).

Le flash est en train de se charger.

- Le témoin devient orange une fois le flash chargé. Vous pouvez alors prendre la photo (p. 22).

La carte mémoire est pleine.

- Insérez une nouvelle carte mémoire (Guide en bref p. 2).
- Si nécessaire, téléchargez les images sur un ordinateur et effacez-les de la carte mémoire pour libérer de l'espace.

La carte mémoire n'est pas formatée correctement.

- Formatez la carte mémoire (p. 32).
- Si le reformatage ne résout pas le problème, il se peut que les circuits logiques de la carte mémoire soient endommagés. Dans ce cas, veuillez vous adresser au centre d'assistance Canon le plus proche.

La carte mémoire SD est protégée contre l'écriture.

- Faites glisser la languette de protection contre l'écriture de la carte mémoire SD vers le haut (p. 109).

### Image affichée dans le viseur et image enregistrée.

En règle générale, l'image enregistrée représente une scène plus vaste que celle visible dans le viseur.

- Vérifiez la taille réelle de l'image avec l'écran LCD. Lorsque vous réalisez des prises de vue en gros plan, utilisez l'écran LCD (p. 15).

### L'image est floue ou la mise au point est mauvaise.

Le paramètre Faisceau AF est réglé sur [Arrêt].

- Dans les endroits sombres où il est difficile pour l'appareil photo d'effectuer la mise au point, le faisceau AF s'allume pour vous aider à faire la mise au point. Dans la mesure où il ne se déclenche pas lorsqu'il est désactivé, réglez-le sur [Marche] pour l'activer (p. 27). Prenez soin de ne pas obstruer le faisceau AF avec la main lorsque vous l'utilisez.

L'appareil photo bouge lorsque vous appuyez sur le déclencheur.

- Le réglage du retardateur sur  (2 secondes) retarde le relâchement du déclencheur de 2 secondes, ce qui laisse à l'appareil photo le temps de se stabiliser et permet d'éviter les images floues (p. 38). Vous pouvez obtenir des résultats encore meilleurs en plaçant l'appareil photo sur une surface stable ou en utilisant un trépied.

Le sujet est en dehors de la plage de mise au point.

- Prenez le sujet en photo à la distance de prise de vue correcte (p. 115).

La mise au point sur le sujet est difficile.

- Utilisez le verrouillage de la mise au point ou la mémorisation de l'autofocus pour prendre la photo (p. 47).

### Le sujet de l'image enregistrée est trop sombre.

La lumière est insuffisante pour la prise de vue.

- Réglez le flash sur  (flash activé) (*Guide en bref* p. 9).

Le sujet est en sous-exposition, car l'environnement est trop clair.

- Réglez la correction d'exposition sur une valeur positive (+) (p. 51).
- Utilisez la fonction Mem. Expo ou de mesure spot (p. 48, 50).

Le flash n'atteint pas le sujet, qui est trop éloigné.

- Lorsque vous utilisez le flash intégré, prenez le sujet en photo à une distance de prise de vue correcte (p. 116).
- Augmentez la vitesse ISO, puis prenez la photo (p. 64).

### **Le sujet sur l'image enregistrée est trop clair ou l'image clignote en blanc.**

Le sujet est trop près, ce qui rend le flash trop puissant.

- Lorsque vous utilisez le flash intégré, prenez le sujet en photo à une distance de prise de vue correcte (p. 116).

Le sujet est en surexposition, car l'environnement est trop sombre.

- Réglez la correction d'exposition sur une valeur négative (-) (p. 51).
- Utilisez la fonction Mem. Expo ou de mesure spot (p. 48, 50).

La lumière donnant directement sur l'appareil photo ou réfléchi par le sujet est trop forte.

- Modifiez l'angle de prise de vue.

Le flash est activé.

- Réglez le flash sur  (flash désactivé) (Guide en bref p. 9).

### **L'image contient des parasites.**

La vitesse ISO est trop élevée.

- Des vitesses ISO plus élevées et le paramètre  (Sens. ISO élevée auto) peuvent augmenter les parasites. Pour une meilleure qualité d'image, sélectionnez une vitesse ISO aussi faible que possible (p. 64).
- Dans les modes , , , , , ,  et , la vitesse ISO augmente, ce qui peut provoquer l'apparition de parasites.



### **Des points blancs apparaissent sur l'image.**

La lumière du flash a mis en évidence des particules de poussière ou des insectes en suspension dans l'air. Cela se remarque plus particulièrement en cas de prise de vue avec le grand angle.

- Il s'agit d'un phénomène se produisant avec les appareils photo numériques, qui ne constitue pas un dysfonctionnement.

### Les yeux sont rouges.

Les yeux reflètent la lumière lorsque le flash est utilisé dans des endroits sombres.

- Utilisez le mode  (Réduc auto yeux rouges) ou  (Réduction yeux rouges) (*Guide en bref* p. 9). Pour que ce mode soit efficace, les sujets doivent directement faire face à la lampe atténuateur d'yeux rouges. Demandez-leur de regarder la lampe bien en face.
- Les résultats seront encore meilleurs en augmentant l'éclairage intérieur ou en vous rapprochant des sujets. L'obturateur ne s'active qu'environ 1 seconde après la lampe atténuateur d'yeux rouges afin d'améliorer l'effet obtenu.

### La prise de vue en continu ralentit.

Les performances de la carte mémoire ont diminué.

- Pour améliorer les performances de la prise de vue en continu, il est conseillé de formater la carte mémoire dans l'appareil photo après avoir enregistré toutes les images sur un ordinateur (p. 32).

### L'enregistrement des images sur la carte mémoire prend du temps.

La carte mémoire a été formatée dans un autre appareil photo.

- Utilisez une carte mémoire formatée dans votre appareil photo (p. 32).

### L'objectif ne se rétracte pas.

Le couvercle du logement de la carte mémoire/ compartiment de la batterie a été ouvert alors que l'appareil photo était sous tension.

- Fermez d'abord le couvercle du logement de la carte mémoire/compartiment de la batterie, puis mettez l'appareil photo sous tension, puis à nouveau hors tension (*Guide en bref* p. 2).

## Réalisation de vidéos

### **Il arrive que la durée d'enregistrement ne s'affiche pas correctement ou que la prise de vue s'interrompe de manière imprévue.**

Les types de cartes mémoire suivants sont utilisés.

- Cartes à enregistrement lent
- Cartes formatées sur un ordinateur ou sur un autre appareil photo
- Cartes sur lesquelles des images ont été enregistrées et effacées à de nombreuses reprises

● Même si la durée d'enregistrement ne s'affiche pas correctement pendant la prise, la vidéo sera bien enregistrée sur la carte mémoire. La durée d'enregistrement s'affichera correctement si vous formatez la carte mémoire dans cet appareil (sauf s'il s'agit d'une carte mémoire à enregistrement lent) (p. 32).

### **« ! » affiché sur l'écran LCD en rouge et la prise de vue s'est automatiquement arrêtée.**

La mémoire intégrée de l'appareil photo ne contient pas assez d'espace.

- Essayez les procédures suivantes.
  - Formatez la carte avec un formatage simple avant de prendre la photo (p. 32).
  - Diminuez le nombre de pixels d'enregistrement ou la cadence (Nb im./sec.) (p. 43).
  - Utilisez une carte mémoire à vitesse élevée (SDC-512MSH, etc.).

### **Le zoom ne fonctionne pas.**

La commande de zoom a été actionnée pendant une prise de vue en mode vidéo.

● Actionnez le zoom avant la prise de vue en mode vidéo (*Guide en bref* p. 9). Notez que le zoom numérique est disponible pendant la prise de vue, mais uniquement en mode vidéo Standard (p. 35).

## Lecture impossible.

Vous avez tenté de lire des images prises avec un autre appareil photo ou des images modifiées avec un ordinateur.

- Les images en provenance d'un ordinateur ne peuvent être lues que si elles sont introduites dans l'appareil photo à l'aide du logiciel ZoomBrowser EX ou ImageBrowser fourni.

Le nom de fichier a été modifié avec un ordinateur ou l'emplacement du fichier a changé.

- Définissez le nom ou l'emplacement du fichier conformément au format/à la structure des fichiers de l'appareil photo. (Pour plus d'informations, reportez-vous au *Guide de démarrage des logiciels.*)

## Les vidéos ne peuvent pas être éditées.

Certaines vidéos prises avec un autre appareil photo ne peuvent pas être éditées.

## Les vidéos ne sont pas lues correctement.

Les vidéos enregistrées avec un nombre élevé de pixels d'enregistrement et des cadences élevées peuvent s'interrompre momentanément lorsqu'elles sont lues sur des cartes mémoire à lecture lente.

Vous pouvez éventuellement constater des défauts d'image et de son si vous lisez une vidéo sur un ordinateur qui n'est pas assez puissant.

Il est possible que les vidéos enregistrées avec le paramètre  Cadence élevée et le format de signal vidéo PAL soient lues sur un téléviseur ou un magnétoscope à une cadence inférieure à celle de l'enregistrement. Vous pouvez lire chaque image à l'aide de la lecture au ralenti.

- Pour vérifier les images à la cadence d'origine, il est recommandé de lire la vidéo sur l'écran LCD de l'appareil photo ou sur un ordinateur.

### La lecture des images de la carte mémoire est lente.

La carte mémoire a été formatée dans un autre appareil photo.

- Utilisez une carte mémoire formatée dans votre appareil photo (p. 32).

## Batterie/Chargeur de batterie

### La batterie se décharge rapidement.

La durée de vie de la batterie est dépassée si celle-ci se décharge rapidement à température normale (23 °C/73 °F)

- Remplacez la batterie par une batterie neuve (*Guide en bref* p. 2).

### La batterie ne se charge pas.

La durée de vie de la batterie est dépassée.

- Remplacez la batterie par une batterie neuve (*Guide en bref* p. 2).

## Sortie sur le téléviseur

### L'image ne s'affiche pas sur l'écran du téléviseur.

Le paramètre du système vidéo est incorrect.

- Réglez le système vidéo de votre téléviseur sur le paramètre approprié, NTSC ou PAL (p. 30).

Prise de vue en mode Assemblage.

- La sortie ne s'affiche pas sur un téléviseur en mode Assemblage. Annulez le mode Assemblage (*Guide en bref* p. 6).



## Impression sur des imprimantes compatibles avec la fonction d'impression directe

### Impossible d'imprimer.

L'appareil photo et l'imprimante ne sont pas correctement connectés.

- Connectez correctement l'appareil photo à l'imprimante à l'aide du câble fourni.

L'imprimante est hors tension.

- Mettez l'imprimante sous tension.

La connexion d'impression n'est pas correcte.

- Dans le menu **fT** (Configurer), sélectionnez [Méthode impr.], puis [Auto] (p. 30).

# Liste des messages

Les messages suivants peuvent s'afficher sur l'écran LCD lors de la prise de vue ou de la lecture. Pour consulter les messages qui s'affichent lors de la connexion d'une imprimante, reportez-vous au *Guide d'utilisation de l'impression directe*.

## Occupé...

- L'image est enregistrée sur la carte mémoire ou est lue depuis cette dernière. Le mode de lecture est en cours de démarrage.

## Carte mémoire absente

- Vous avez mis l'appareil photo sous tension sans avoir installé de carte mémoire.

## Carte protégée

- La carte mémoire SD est protégée contre l'écriture.

## Enregistrement impossible

- Vous avez tenté de prendre une photo sans carte mémoire installée ou de joindre un mém. vocal à une vidéo.

## Erreur carte mémoire

- La carte mémoire présente une anomalie.

## Carte mémoire pleine

- La carte mémoire est pleine et aucune image supplémentaire ne peut être enregistrée ou sauvegardée. Il est également impossible d'enregistrer d'autres paramètres d'image ou mém. vocaux.

## Nom incorrect!

- Le nom de fichier n'a pas pu être créé, car le dossier contient déjà un fichier du même nom, ou le nombre maximal de fichiers a été atteint. Dans le menu Configurer, paramétrez l'option N° fichiers sur [Réinit. Auto]. Sauvegardez toutes les images que vous souhaitez conserver sur un ordinateur, puis reformatez la carte mémoire. Veuillez noter que le formatage efface toutes les images existantes et autres données.

## Changer la batterie

- La charge de la batterie est insuffisante pour pouvoir faire fonctionner l'appareil photo. Remplacez-la immédiatement par une batterie chargée ou rechargez-la.

### **Aucune image.**

- Aucune image n'est enregistrée sur la carte mémoire.

### **Image trop grande.**

- Vous avez essayé de lire une image d'une taille supérieure à 4992 x 3328 pixels ou contenant un gros volume de données.

### **Format JPEG incompatible**

- Vous avez essayé de lire une image JPEG non compatible.

### **Données corrompues**

- L'image que vous avez essayé de lire contient des données corrompues.

### **RAW**

- Vous avez essayé de lire une image RAW.

### **Image inconnue**

- Vous avez essayé de lire une image enregistrée dans un type de données spécial (type de données de marque déposée utilisé par l'appareil photo d'un autre fabricant, etc.) ou une séquence vidéo enregistrée par un autre appareil photo.

### **agrandissement impossible**

- Vous avez tenté d'agrandir une image enregistrée dans un appareil photo ou un type de données différent, une image modifiée avec un ordinateur ou une vidéo.

### **Rotation Impossible**

- Vous avez tenté de faire pivoter une image enregistrée dans un appareil photo ou un type de données différent, une image modifiée avec un ordinateur ou une vidéo.

### **Format WAVE incompatible**

- Un mém. vocal ne peut pas être ajouté à cette image, car le type de données du mém. vocal est incorrect.

### **Enreg. image impossible**

- Vous avez tenté d'enregistrer une image enregistrée sur un appareil photo différent ou une vidéo en tant que première image.

### **Transfert impossible!**

- Lors du transfert d'images vers votre ordinateur à l'aide du menu Transfert direct, vous avez tenté de sélectionner une image comportant des données corrompues ou une image prise avec un autre appareil photo ou un type de données différent. Il se peut aussi que vous ayez tenté de sélectionner une vidéo lorsque l'option [Papier peint] était sélectionnée dans le menu Transfert direct.

### **Protégée!**

- Vous avez tenté d'effacer ou d'éditer une image, une vidéo ou un mém. vocal protégé.

### **Trop d'annotation**

- Trop d'images ont été marquées avec des paramètres d'impression, de transfert ou de diaporama. Plus aucun traitement n'est possible.

### **Clôture impossible**

- Impossible d'enregistrer les paramètres d'impression, de transfert ou de diaporama.

### **Image indisponible**

- Vous avez essayé de définir des paramètres d'impression pour une image non-JPEG.

### **Erreur communication**

- L'ordinateur n'a pas pu télécharger l'image, en raison de la grande quantité d'images (environ 1 000) stockées dans la carte mémoire.

### **Erreur objectif, redémarrer**

- L'appareil photo a détecté une erreur lors du déplacement de l'objectif et a coupé automatiquement l'alimentation. Ce message d'erreur peut s'afficher si vous appuyez sur l'objectif en déplacement ou si vous mettez l'appareil photo sous tension dans un environnement poussiéreux ou sableux. Remettez l'appareil photo sous tension et prenez ou lisez des photos. Si ce message s'affiche fréquemment, apportez l'appareil photo à un centre d'assistance, car l'objectif peut poser problème.

### **Exx**

- (xx : numéro) L'appareil photo a détecté une erreur. Mettez l'appareil photo hors tension, puis de nouveau sous tension et prenez ou lisez une photo. Si le code d'erreur s'affiche à nouveau, cela signifie qu'un problème a été détecté. Notez le numéro et contactez le centre d'assistance Canon. Si un code d'erreur s'affiche immédiatement après une prise de vue, il est possible que l'image n'ait pas été enregistrée. Vérifiez l'image en mode de lecture.

## Manipulation de la batterie

### Charge de la batterie

L'icône et le message suivants s'affichent.



La charge de la batterie est faible. Rechargez-la dès que possible si vous devez l'utiliser pendant une période prolongée.

#### Changer la batterie

La charge de la batterie est insuffisante pour pouvoir faire fonctionner l'appareil photo. Remplacez immédiatement la batterie.

### Précautions de manipulation de la batterie

- **Veillez à ce que les bornes de la batterie soient en permanence propres.**  
Des bornes sales risquent de provoquer un mauvais contact entre la batterie et l'appareil photo. Essayez les bornes avec un chiffon doux avant de charger ou d'utiliser la batterie.
- **À basses températures, les performances de la batterie peuvent diminuer et l'icône de batterie faible (🔋) peut s'afficher plus tôt que d'habitude.**  
Dans ces conditions, réchauffez la batterie en la plaçant dans une poche immédiatement avant de l'utiliser.
- **Vérifiez toutefois que la poche ne contient aucun objet métallique susceptible d'entraîner un court-circuit, tel qu'un porte-clés, etc.**  
La batterie peut être court-circuitée.
- **Ne laissez aucun objet métallique, tel qu'un porte-clés, entrer en contact avec les bornes (+) et (-) (figure A). Pour transporter la batterie ou la stocker durant des périodes de non-utilisation, remplacez toujours le couvre-bornes (figure B).**  
De telles conditions peuvent endommager la batterie.

Figure A



Figure B

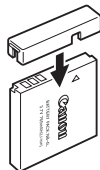

Le positionnement du couvre-bornes peut vous permettre de vérifier la charge de la batterie utilisée (figures C et D).

Figure C



**Batterie chargée**  
Positionnez-le de sorte que le symbole ▲ soit visible

Figure D



**Batterie déchargée**  
Positionnez-le dans le sens inverse à celui illustré à la figure C.

- **Il est conseillé de l'utiliser dans l'appareil photo jusqu'à ce qu'elle soit totalement déchargée et de la conserver à l'intérieur, dans un endroit présentant une humidité relative faible et à des températures comprises entre 0 et 30 °C (32 et 86 °F).**

Le stockage d'une batterie entièrement chargée pendant des périodes prolongées (environ un an) peut raccourcir sa durée de vie ou affecter ses performances. Si vous n'utilisez pas la batterie pendant de longues périodes, chargez-la, puis déchargez-la entièrement dans l'appareil photo environ une fois par an avant de la stocker de nouveau.

## Chargement de la batterie

- **Dans la mesure où il s'agit d'une batterie lithium-ion, il n'est pas nécessaire de la décharger complètement avant de la recharger.**
- **Comptez environ 1 heure et 30 minutes pour recharger complètement la batterie lorsqu'elle est totalement déchargée (d'après les normes de test Canon).**
  - Il est conseillé d'effectuer la charge à une température comprise entre 5 et 40 °C (41 et 104 °F).
  - Le temps de charge peut varier en fonction de la température ambiante et de l'état de charge de la batterie.
- **Il est conseillé de charger la batterie le jour où vous souhaitez l'utiliser, ou la veille, pour bénéficier d'une charge complète.** Même les batteries chargées continuent de se décharger de façon naturelle.
- **Si les performances de la batterie diminuent considérablement même lorsqu'elle est chargée entièrement, sa durée de vie est dépassée et elle doit être remplacée.**

# Manipulation de la carte mémoire

## Languelette de protection contre l'écriture de la carte mémoire SD

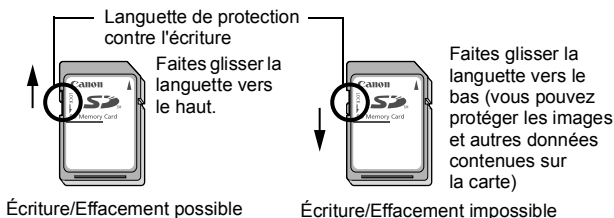

## Précautions à prendre lors de la manipulation

- Les cartes mémoire sont des dispositifs électroniques de haute précision. Ne les pliez pas, n'exercez aucune pression sur elles et évitez-leur tout choc ou vibration.
- N'essayez pas de démonter ni de modifier la carte mémoire.
- Ne laissez pas de la poussière, de l'eau ou des corps étrangers entrer en contact avec les bornes situées à l'arrière de la carte. Ne touchez pas les bornes avec les mains ou des objets métalliques.
- N'enlevez pas l'étiquette d'origine de la carte mémoire et ne la recouvrez pas avec une autre étiquette ou un autocollant.
- Lorsque vous écrivez sur la carte mémoire, n'utilisez pas un crayon ou un stylo à bille. Utilisez uniquement un stylo à pointe souple (un feutre, par exemple).
- N'utilisez pas et n'entreposez pas les cartes mémoire dans les endroits mentionnés ci-dessous :
  - endroits exposés à la poussière ou au sable ;
  - endroits exposés à une humidité et des températures élevées.
- Dans la mesure où les données enregistrées sur la carte mémoire peuvent être endommagées ou effacées, en tout ou en partie, du fait de parasites électriques, de l'électricité statique ou d'un dysfonctionnement de l'appareil photo ou de la carte, il est conseillé d'effectuer une copie de sauvegarde des données importantes.

## Formatage

- **Veillez noter que le formatage (l'initialisation) d'une carte mémoire efface toutes les données, y compris les images protégées.**
- **Il est conseillé d'utiliser des cartes mémoire qui ont été formatées dans votre appareil photo.**
  - La carte fournie avec l'appareil photo peut être utilisée sans formatage supplémentaire.
  - Une carte mémoire défectueuse peut être à l'origine d'un mauvais fonctionnement de l'appareil photo. Un reformatage de la carte mémoire peut résoudre le problème.
  - Lorsqu'une carte mémoire d'une autre marque que Canon fonctionne mal, son reformatage peut résoudre le problème.
  - Des cartes mémoire formatées sur d'autres appareils photo, ordinateurs ou périphériques risquent de ne pas fonctionner correctement dans cet appareil photo. Dans ce cas, reformatez la carte mémoire avec le présent appareil.
- **Si l'appareil photo n'effectue pas le formatage correctement, mettez l'appareil hors tension et réinsérez la carte mémoire. Remettez ensuite l'appareil photo sous tension et formatez à nouveau la carte.**



## Utilisation d'un kit adaptateur secteur (vendu séparément)

Il est préférable d'alimenter l'appareil photo avec le Kit adaptateur secteur ACK-DC10 (vendu séparément) lorsque vous l'utilisez pendant des périodes prolongées ou que vous le connectez à un ordinateur.



Mettez l'appareil photo hors tension avant de brancher ou de débrancher l'adaptateur secteur.

- 1 Raccordez le cordon d'alimentation à l'adaptateur secteur compact avant de brancher l'autre extrémité dans la prise secteur.**

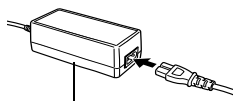

Adaptateur secteur compact CA-DC10

- 2 Ouvrez le couvercle du logement de la carte mémoire/compartiment de la batterie, puis insérez le connecteur DC jusqu'à son verrouillage.**

- Faites glisser le couvercle du logement de la carte mémoire/compartiment de la batterie pour le refermer.

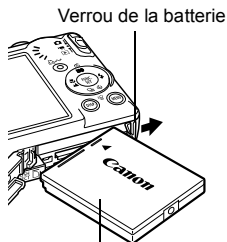

Connecteur DC DR-10

- 3 Ouvrez le couvre-bornes du connecteur DC et branchez le cordon au connecteur DC.**

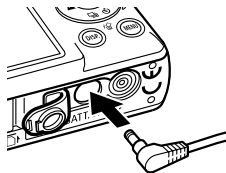

# Utilisation d'un flash monté en externe (vendu séparément)

## Flash haute puissance HF-DC1

Ce flash vient en complément du flash intégré de l'appareil photo lorsque le sujet est trop éloigné pour être correctement éclairé. Procédez comme suit pour fixer l'appareil photo et le flash haute puissance au support.

Veillez lire les instructions fournies avec le flash ainsi que l'explication suivante.

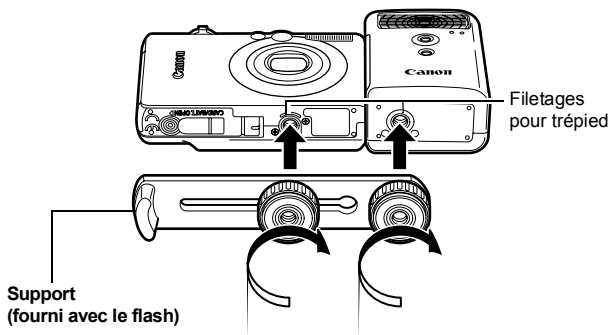

- Le temps de charge du flash augmente à mesure que la charge de la pile diminue. Réglez toujours le commutateur d'alimentation/ sélecteur de mode sur la position [OFF] lorsque vous n'utilisez plus le flash.
- Veillez à ne pas toucher la fenêtre du flash ou du capteur avec les doigts pendant que vous utilisez le flash.
- Le flash peut se déclencher si un autre flash est utilisé à proximité.
- Il arrive que le flash haute puissance ne se déclenche pas à l'extérieur lorsqu'il fait plein jour ou lorsqu'il n'y a pas d'éléments réfléchissant la lumière.
- Pour les prises de vue en continu, même si le flash se déclenche pour la première prise, il ne se déclenche pas pour les suivantes.
- Serrez les vis de fixation de façon à ce qu'elles ne se dévissent pas. Sinon, l'appareil photo et le flash risquent de tomber et, ce faisant, d'être endommagés.



- Avant de fixer le support au flash, vérifiez que la pile lithium (CR123A ou DL123) est installée.
- Pour éclairer correctement les sujets, installez le flash de façon à ce qu'il soit à la verticale sur le côté de l'appareil photo et parallèle au panneau avant de celui-ci.
- Vous pouvez utiliser un trépied même lorsque le flash est fixé.

## **Batterie(s)**

### ● **La charge est considérablement réduite**

Si la durée d'utilisation de la batterie a diminué considérablement, essuyez les bornes avec un chiffon sec. Les bornes ont peut-être été salies avec les doigts.

### ● **Utilisation à basses températures (moins de 0 °C/32 °F)**

Achetez une batterie lithium générique de rechange (CR123A ou DL123). Il est conseillé de mettre la batterie de rechange dans la poche afin de la réchauffer avant de remplacer la batterie du flash.

### ● **Absence d'utilisation pendant une période prolongée**

Le fait de laisser les batteries dans le flash haute puissance risque de provoquer une fuite du liquide et d'endommager le produit. Retirez-les du flash haute puissance et stockez-les dans un endroit frais et sec.

## Soins et entretien de l'appareil photo

**N'utilisez jamais de solvants, de benzine, de nettoyants synthétiques ou d'eau pour nettoyer l'appareil photo. Ces substances risquent de le déformer ou de l'endommager.**

### Boîtier de l'appareil photo

Essayez doucement le boîtier de l'appareil photo pour enlever les saletés à l'aide d'un chiffon doux ou d'un essuie-lunettes.

### Objectif

Retirez tout d'abord la poussière et la saleté à l'aide d'un soufflet, puis essuyez doucement l'objectif avec un chiffon doux pour enlever toute poussière restante.



N'utilisez jamais de nettoyants synthétiques sur le boîtier ou l'objectif de l'appareil photo. S'il reste de la poussière, contactez le centre d'assistance Canon le plus proche répertorié au dos de la brochure sur le système de garantie européenne (EWS).

### Visueur et écran LCD

Utilisez un soufflet pour objectif pour enlever la poussière et la saleté. Si nécessaire, essuyez-le doucement à l'aide d'un chiffon doux ou d'un essuie-lunettes pour enlever la saleté tenace.



Veillez à ne pas frotter ni appuyer trop fort sur l'écran LCD, vous risqueriez de l'endommager ou de provoquer d'autres problèmes.

# Caractéristiques

Toutes les données sont basées sur les méthodes de test standard de Canon. Elles peuvent faire l'objet de modifications sans avis préalable.

## DIGITAL IXUS 60

(GA) : grand angle maximum (T) : téléobjectif maximum

<b>Pixels effectifs de l'appareil photo</b>	Environ 6 millions
<b>Capteur d'images</b>	CCD 1/2,5 pouces (nombre total de pixels : environ 6,2 millions)
<b>Objectif</b>	5,8 (GA) – 17,4 (T) mm (équivalent en format 24x36 : 35 (GA) – 105 (T) mm) f/2,8 (GA) – f/4,9 (T)
<b>Zoom numérique</b>	Environ 4,0x (jusqu'à environ 12x en combinaison avec le zoom optique)
<b>Viseur optique</b>	Viseur zoom à image réelle
<b>Écran LCD</b>	2,5 pouces, couleur TFT en silicium polycristallin basse température, environ 173 000 pixels (couverture de l'image 100 %)
<b>Système autofocus (AF)</b>	Autofocus TTL Zone de mise au point : AiAF 9 collimateurs/ AF central 1 collimateur
<b>Distance de prise de vue (depuis l'avant de l'objectif)</b>	Normal : 30 cm (12 pouces) – infini Macro : 3 – 50 cm (GA)/30 – 50 cm (T) (1,2 pouce – 1,6 pied (GA)/12 pouces – 1,6 pied (T)) Infini : 3 m (9,8 pieds) – infini
<b>Obturateur</b>	Obturateur mécanique + obturateur électronique
<b>Vitesses d'obturation</b>	15 à 1/1500 s La vitesse d'obturation varie en fonction du mode de prise de vue. Traitement de réduction des parasites pour les vitesses d'obturation lentes de 1,3 s ou inférieures.
<b>Système de mesure</b>	Evaluative, Prédominance centrale ou Spot (fixé au centre)
<b>Correction d'exposition</b>	± 2 arrêts par incréments de 1/3 d'arrêt
<b>Vitesse ISO</b>	Auto*, Sens. ISO élevée auto*, équivalent 80/100/200/400/800 ISO * L'appareil photo définit automatiquement la vitesse optimale.

<b>Balance Blancs</b>	Auto, Lum.Naturel., Ombragé, Lum.Tungsten, Lum.Fluo ou Lum.Fluo H, ou Personnalisé
<b>Flash intégré</b>	Auto, Auto avec atténuateur d'yeux rouges, flash activé avec atténuateur d'yeux rouges, flash activé, flash désactivé, Synchro lente
<b>Portée du flash</b>	Normal : 50 cm – 3,5 m (1,6 – 12 pieds) (GA), 50 cm – 2,0 m (1,6 – 6,6 pieds) (T) Macro : 30 – 50 cm (12 pouces – 1,6 pied) (GA/T) (Lorsque la vitesse ISO est définie sur AUTO.)
<b>Modes de prise de vue (Images fixes)</b>	Auto, Manuel <sup>1</sup> , Macro numérique, Portrait, Mode Nuit, Scène <sup>2</sup> , Assemblage <sup>3</sup> 1 Mode Obtur. Lent disponible 2 Enfants & animaux, Intérieur, Feuillages, Neige, Plage, Feu d'artifice, Sous-marin, Couleur contrastée, Permuter couleur 3 Disponible en mode Manuel
<b>(Vidéos)</b>	Standard, Cadence élevée, Compact, Couleur contrastée, Permuter couleur
<b>Prise de vue en continu</b>	Environ 2,1 photos/s (mode Haute/Fine)
<b>Retardateur</b>	Déclencheur activé après 2 s/10 s environ et fonction Au choix
<b>Support d'enregistrement</b>	Carte mémoire SD/Carte multimédia Cet appareil photo a été testé avec des cartes mémoire allant jusqu'à 2 Go. Toutes les fonctions de la carte mémoire ne sont pas garanties.
<b>Format de fichier</b>	DCF (Design rule for Camera File system, norme de conception pour les systèmes de fichiers d'appareils photo numériques), compatible DPOF
<b>Type de données (Images fixes)</b>	Exif 2.2 (JPEG) <sup>*1</sup> Mém. vocaux : WAVE (mono)
<b>(Vidéos)</b>	AVI (données d'image : Motion JPEG, données audio : WAVE (mono))
<b>Compression</b>	Super-Fin, Fin, Normal
<b>Nombre de pixels d'enregistrement (Images fixes)</b>	Haute : 2816 x 2112 pixels Moyenne 1 : 2272 x 1704 pixels Moyenne 2 : 1600 x 1200 pixels Basse : 640 x 480 pixels Mode d'impression de date de carte postale : 1600 x 1200 pixels Écran large : 2816 x 1584 pixels

<b>Nombre de pixels d'enregistrement (Vidéos)</b>	<p>Standard, Couleur contrastée, Permuter couleur :          640 x 480 pixels (30 images/s, 15 images/s)          320 x 240 pixels (30 images/s, 15 images/s)</p> <p>L'enregistrement peut continuer jusqu'à ce que la carte mémoire soit saturée* (peut enregistrer jusqu'à 1 Go** à la fois)</p> <p>Cadence élevée : (enregistrement possible pendant 1 min)          320 x 240 pixels (60 images/s)</p> <p>Compact : (enregistrement possible pendant 3 min)          160 x 120 pixels (15 images/s)</p> <p>* Avec des cartes mémoire à vitesse très élevée (SDC-512MSH recommandée).</p> <p>** Même si la taille de la séquence vidéo n'a pas atteint 1 Go, l'enregistrement s'arrêtera au moment où la durée de la séquence atteint 1 heure. Selon le volume de données et la vitesse d'écriture des données sur la carte mémoire, l'enregistrement peut s'arrêter avant 1 heure ou avant que le volume de données enregistrées n'ait atteint 1 Go.</p>
<b>Modes de lecture</b>	<p>Vue par vue (histogramme disponible), index (9 miniatures), avec agrandissement (environ 10x (max.) dans l'écran LCD, possibilité de défilement avant ou arrière sur une séquence d'images agrandies), saut (saute 10 ou 100 images, à la première image prise à une date de prise de vue donnée, à des vidéos ou à la première image d'un dossier. En mode de lecture d'index, il affiche 9 images à la fois.), mém. vocaux (jusqu'à 1 min), diaporama, Mes couleurs ou vidéo (édition/lecture au ralenti possibles)</p>
<b>Impression directe</b>	<p>Compatible <i>PictBridge</i>, <i>Canon Direct Print</i> et <i>Bubble Jet Direct</i></p>
<b>Paramètres Mon profil</b>	<p>Première image, son de départ, signal sonore, son du retardateur et son du déclencheur</p>
<b>Interface</b>	<p>USB 2.0 Hi-Speed (mini-B), PTP (Picture Transfer Protocol)          Sortie audio/vidéo (NTSC ou PAL, audio mono)</p>
<b>Source d'alimentation</b>	<p>Batterie NB-4L (batterie lithium-ion rechargeable)          Kit adaptateur secteur ACK-DC10</p>
<b>Températures de fonctionnement</b>	<p>0 – 40 °C (32 – 104 °F)</p>
<b>Taux d'humidité en fonctionnement</b>	<p>10 – 90 %</p>

<b>Dimensions</b>	86,0 x 53,5 x 21,7 mm (3,39 x 2,11 x 0,85 pouces)
<b>Poids (boîtier de l'appareil photo uniquement)</b>	Environ 140 g (4,94 onces)

\*1 Cet appareil photo numérique prend en charge Exif 2.2 (également appelé « ExifPrint »). ExifPrint est une norme permettant d'améliorer la communication entre les appareils photo numériques et les imprimantes. Si l'appareil photo est connecté à une imprimante compatible ExifPrint, les données d'image des prises de vue d'origine sont utilisées et optimisées, ce qui permet de générer des tirages d'une qualité extrêmement élevée.

## Capacité de la batterie (Batterie NB-4L (complètement chargée))

Nombre de prises de vue		Durée de lecture
Écran LCD allumé (Données basées sur la norme CIPA)	Écran LCD éteint	
Environ 160 images	Environ 600 images	Environ 4 heures

- Les chiffres réels varieront en fonction des paramètres et des conditions de prise de vue.
- Les données vidéo ne sont pas comprises.
- À basses températures, les performances de la batterie peuvent diminuer et l'icône de batterie faible peut apparaître très rapidement. Dans ces cas-là, vous pouvez améliorer les performances de la batterie en la réchauffant dans votre poche avant de l'utiliser.

### Conditions de test

Prise de vue : température normale (23 °C ± 2 °C/73 °F ± 3,6 °F), humidité relative normale (50 % ± 20 %), en alternant les prises de vue en grand angle et au téléobjectif à des intervalles de 30 secondes avec déclenchement du flash toutes les deux prises de vue et mise hors tension de l'appareil photo toutes les dix prises. L'appareil photo est laissé hors tension pendant un laps de temps suffisant\*, puis est rallumé et la procédure de test répétée.

- Une carte mémoire de marque Canon est utilisée.

Lecture : Température normale (23 °C ± 2 °C/73 °F ± 3,6 °F), humidité relative normale (50 % ± 20 %), lecture en continu à raison de 3 secondes par image.





















Reportez-vous à la section *Précautions de manipulation de la batterie* (p. 107).











## Cartes mémoire et performances estimées

 : carte fournie avec l'appareil photo



Pixels d'enregistrement	Compression	16 Mo	SDC-128M	SDC-512MSH
<b>L</b> (Haute) 2816 x 2112 pixels		4	45	176*
		8	75	292
		17	156	603
<b>M1</b> (Moyenne 1) 2272 x 1704 pixels		6	61	237
		12	109	425
		24	217	839
<b>M2</b> (Moyenne 2) 1600 x 1200 pixels		13	121	471
		24	217*	839
		46	411	1 590
<b>S</b> (Basse) 640 x 480 pixels		52	460	1 777
		80	711	2 747
		127	1 118	4 317
 (Mode d'impression de date de carte postale) 1600 x 1200 pixels		24	217*	839
<b>W</b> (Écran large) 2816 x 1584 pixels		6	60	235
		11	101	392
		23	205	794

-  Possibilité de prise de vue en continu fluide (p. 36) (\*Disponible uniquement si la carte a subi un formatage simple).
- Ce réglage reflète les critères de prise de vue standard établis par Canon. Les résultats réels peuvent varier en fonction du sujet et des conditions de prise de vue.





### Vidéo















	Pixels d'enregistrement	Nb im./sec.	16 Mo	SDC-128M	SDC-512MSH
 Standard	 640 x 480 pixels		6 s	1 min 4 s	4 min 9 s
			14 s	2 min 7 s	8 min 14 s
 Couleur contrastée	 320 x 240 pixels		20 s	3 min 1 s	11 min 42 s
 Permuter couleur			40 s	5 min 55 s	22 min 53 s

 Cadence élevée	 320 x 240 pixels		10 s	1 min 32 s	5 min 59 s
 Compact	 160 x 120 pixels		1 min 39 s	14 min 29 s	55 min 57 s

\* Durée maximale d'une séquence vidéo à  : 1 min, à  : 3 min. Les chiffres indiquent la durée d'enregistrement maximale en continu.

## Tailles des données d'image (estimation)

Pixels d'enregistrement	Compression		
			
<b>L</b> (2816 x 2112 pixels)	2 720 Ko	1 620 Ko	780 Ko
<b>M1</b> (2272 x 1704 pixels)	2 002 Ko	1 116 Ko	556 Ko
<b>M2</b> (1600 x 1200 pixels)	1 002 Ko	558 Ko	278 Ko
<b>S</b> (640 x 480 pixels)	249 Ko	150 Ko	84 Ko
 (1600 x 1200 pixels)	–	558 Ko	–
<b>W</b> (2816 x 1584 pixels)	2 026 Ko	1 210 Ko	585 Ko

	Pixels d'enregistrement	Nb im./sec.	Taille de fichier
 Standard  Couleur contrastée	 (640 x 480 pixels)		1 920 Ko/s
			960 Ko/s
 Permuter couleur	 (320 x 240 pixels)		660 Ko/s
			330 Ko/s
 Cadence élevée	 (320 x 240 pixels)		1 320 Ko/s
 Compact	 (160 x 120 pixels)		120 Ko/s

## Carte mémoire SD

Interface	Compatible avec les normes de carte mémoire SD
Dimensions	32 x 24 x 2,1 mm (1,3 x 0,9 x 0,1 pouce)
Poids	Environ 2 g (0,07 once)

## MultiMediaCards

Interface	Compatible avec les normes de MultiMediaCards
Dimensions	32 x 24 x 1,4 mm (1,3 x 0,9 x 0,06 pouce)
Poids	Environ 1,5 g (0,05 once)

## Batterie NB-4L

Type	Batterie lithium-ion rechargeable
Tension nominale	3,7 V CC
Capacité habituelle	760 mAh
Cycle de vie	Environ 300 fois
Températures de fonctionnement	0 – 40 °C (32 – 104 °F)
Dimensions	35,4 x 40,3 x 5,9 mm (1,4 x 1,6 x 0,23 pouce)
Poids	Environ 17 g (0,6 once)

## Chargeur de Batterie CB-2LV/CB-2LVE

Puissance nominale en entrée	100 – 240 V CA (50/60 Hz) 10 VA (100 V) – 14 VA (240 V) (CB-2LV) 0,1 A (100 V) – 0,06 A (240 V) (CB-2LVE)
Puissance nominale en sortie	4,2 V CC, 0,65 A
Durée de charge	Environ 1 heure 30 minutes
Températures de fonctionnement	0 – 40 °C (32 – 104 °F)
Dimensions	53 x 86 x 19,5 mm (2,1 x 3,4 x 0,77 pouces)
Poids	Environ 60 g (2,1 onces) (CB-2LV) Environ 55 g (1,9 once) (CB-2LVE) (hors cordon d'alimentation)

**Adaptateur secteur compact CA-DC10**

(Inclus dans le Kit adaptateur secteur ACK-DC10, vendu séparément)

<b>Puissance nominale en entrée</b>	100 – 240 V CA (50/60 Hz) 16 VA (100 V) – 26 VA (240 V)
<b>Puissance nominale en sortie</b>	4,3 V CC, 1,5 A
<b>Températures de fonctionnement</b>	0 – 40 °C (32 – 104 °F)
<b>Dimensions</b>	42,6 x 104,4 x 31,4 mm (1,7 x 4,1 x 1,2 pouces)
<b>Poids</b>	Environ 180 g (6,3 onces)

# INDEX

## A

- Afficher heure ..... 16
- Agrandissement ..... 69
- AiAF ..... 46

## B

- Balance Blancs ..... 54
- Balance des blancs personnalisée ..... 55
- Batterie
  - Capacité de la batterie .... 118
  - Charge .. 108, Guide en bref 1
  - Installation ..... Guide en bref 2
  - Manipulation ..... 107
- Borne DIGITAL ..... Guide en bref 19

## C

- Câble AV ..... 90
- Câble d'interface ..... Guide en bref 14, 18
- Cadre de mesure au centre ... 18
- Carte mémoire
  - Formatage ..... 32, 110
  - Insertion ..... Guide en bref 2
  - Manipulation ..... 109
  - Performances estimées ... 119
- Compression ..... 34
- Configuration système requise ..... Guide en bref 17
- Configurer, menu ..... 28
- Créer dossier ..... 66

## D

- Date/Heure
  - Affichage de l'heure ..... 16
  - Fuseau horaire ..... 23
  - Réglage ..... Guide en bref 4
- Décalage d'exposition ..... 42
- Déclencheur ..... 14
  - À fond ..... Guide en bref 6
  - À mi-course .... Guide en bref 5

- Diaporama ..... 80
  - Effets de transition ..... 81
  - Répéter, paramètres ..... 83
  - Sélection ..... 82
- DIGITAL, borne ..... 12
- Dragonne ..... 13

## E

- Écran LCD
  - Affichage nocturne ..... 17
  - Information sur la prise de vue ..... 18
  - Informations affichées ..... 18
  - Informations sur la lecture ..... 19
  - Luminosité LCD rapide .... 17
  - Utilisation de l'écran LCD .. 15
- Effacement
  - Images individuelles ..... 14, Guide en bref 11
  - Toutes les images ..... 84
- Effets de transition
  - Diaporama ..... 81
  - Lecture ..... 76
- Exposition ..... 51

## F

- Faisceau AF ..... 27
- Flash ..... 14, Guide en bref 9
- FUNC., menu ..... 25
- FUNC./SET, touche ..... 14
- Fuseau horaire ..... 23, 29

## G

- Grand angle ..... Guide en bref 9

## H

- HF-DC1 ..... 112
- Histogramme ..... 21

## I

- Impression DPOF
  - Sélection d'images ..... 85
  - Style d'impression ..... 87

Impression ..... Guide en bref 14  
Imprimer/Partager, touche .... 14  
Infini ..... 14, Guide en bref 10

## K

Kit adaptateur secteur  
ACK-DC10 ..... 111

## L

Langue ..... Guide en bref 4  
Lecture automatique  
(diaporama) ..... 80  
Lecture d'index ..... 70  
Lecture ..... Guide en bref 11

## M

Macro ..... 14, Guide en bref 10  
Macro numérique ..... 34  
Mem. Expo ..... 48  
Mém. vocal ..... 78  
Mémorisation d'exposition  
au flash ..... 49  
Mémorisation de l'autofocus  
(Mem. AF) ..... 47  
Menu

    Configurer, menu ..... 28  
    Enreg., menu ..... 27  
    FUNC., menu ..... 25, 27  
    Imprimer, menu ..... 28  
    Lecture, menu ..... 28  
    Liste des menus ..... 27  
    Menus et paramètres ..... 25  
    Mon profil, menu ..... 30

MENU, touche ..... 14  
Mes couleurs (lecture) ..... 77  
Mes couleurs (prise de vue) .. 57  
Messages ..... 104  
Mise au point ..... 46  
Mode d'impression de date de  
carte postale ..... 37  
Mode de prise de vue  
    Assemblage ..... 44  
    Auto ..... Guide en bref 7  
    Macro numérique ..... 34  
    Manuel ..... Guide en bref 7

## Mode Scène

    Couleur contrastée .....  
        ..... Guide en bref 8  
    Enfants & animaux .....  
        ..... Guide en bref 7  
    Feu d'artifice .....  
        ..... Guide en bref 8  
    Feuillages ... Guide en bref 7  
    Intérieur ..... Guide en bref 7  
    Neige ..... Guide en bref 7  
    Permuter couleur .....  
        ..... Guide en bref 8  
    Plage ..... Guide en bref 8  
    Sous-marin .....  
        ..... Guide en bref 8  
    Mode Scène ... Guide en bref 7  
    Sélection ..... Guide en bref 6  
    Vidéo ..... 40, Guide en bref 8  
Mode éco ..... 22, 29  
Modes de mesure ..... 50  
Mon profil, menu ..... 30  
Mon profil, paramètres ..... 91  
Muet ..... 28, Guide en bref 5

## N

Nb im./sec. .... 43  
Numéro du fichier ..... 67

## O

ON/OFF, touche ..... 14  
Ordre de transfert DPOF ..... 88

## P

Pixels d'enregistrement ... 33, 43  
Prise de vue en continu ..... 36  
Prise de vue en continu de  
manière fluide ..... 36  
Protéger ..... 84

## Q

Quadrillage ..... 27

## R

Réduction yeux rouges .....  
    ..... 12, Guide en bref 9  
Réinit. tout ..... 31  
Retardateur ..... 38  
Rotation ..... 75  
Rotation auto, fonction ..... 65

## S

Saut (recherche d'images) ....	71
Sélecteur de mode .....	
.....	14, Guide en bref 5, 6
Système de sortie vidéo .....	90

## T

Tailles des données d'image (estimation) .....	120
Téléchargement d'images sur l'ordinateur .....	Guide en bref 16
Téléobjectif .....	Guide en bref 9
Témoin .....	22
Touche Imprimer/Partager.....	
.....	Guide en bref 14
Touche ON/OFF .....	
.....	Guide en bref 5
Transfert direct .....	
.....	Guide en bref 22

## V

Verrouillage de la mise au point .....	47
Vidéo	
Édition .....	73
Lecture .....	72
Prise de vue .....	40
Vitesse d'obturation .....	52
Vitesse ISO .....	64

## Z

Zone AF .....	18, 46
Zone de mesure spot .....	50
Zoom numérique .....	35
Zoom .....	Guide en bref 9

## **Limitation de la responsabilité**

- Canon s'est efforcé de garantir au maximum l'exactitude et l'exhaustivité des informations contenues dans ce guide, mais ne peut être tenu pour responsable des éventuelles erreurs ou omissions.
- Canon se réserve le droit de modifier à tout moment les caractéristiques du matériel et des logiciels décrits, sans avis préalable.
- Ce guide ne peut être reproduit, transmis, transcrit, enregistré sur un système de stockage ou traduit dans toute autre langue, sous quelque forme et par quelque moyen que ce soit, en totalité ou en partie, sans l'autorisation écrite préalable de Canon.
- Canon n'offre aucune garantie pour les dommages résultant de la perte ou de l'altération de données par suite d'une erreur d'utilisation ou d'un dysfonctionnement de l'appareil photo, du logiciel, des cartes mémoire SD (cartes SD), des ordinateurs personnels, des périphériques ou de l'utilisation de cartes SD d'une marque autre que Canon.

## **Marques déposées**

- Canon, PIXMA et SELPHY sont des marques commerciales de Canon Inc.
- Macintosh, Mac OS et QuickTime sont des marques déposées de Apple Computer Inc. aux États-Unis et/ou dans d'autres pays.
- Microsoft® et Windows® sont des marques déposées ou des marques commerciales de Microsoft Corporation aux États-Unis et/ou dans d'autres pays.
- SD est une marque commerciale.
- Les autres noms et produits non mentionnés ci-dessus sont des marques déposées ou des marques commerciales de leurs propriétaires respectifs.

### **CONSIGNES DE SÉCURITÉ IMPORTANTES - À CONSERVER. DANGER - POUR RÉDUIRE LES RISQUES D'INCENDIE OU DE DÉCHARGE ÉLECTRIQUE, SUIVEZ ATTENTIVEMENT CES CONSIGNES.**





























Pour vous brancher sur une source d'alimentation en dehors des États-Unis, utilisez un adaptateur de prise de branchement dont la configuration est adaptée à la prise de courant.

Ce chargeur de batterie doit être exclusivement utilisé avec la batterie NB-4L (0,76 Ah). Vous vous exposez à un danger d'explosion en cas d'utilisation d'autres batteries.



# Fonctions disponibles dans chaque mode de prise de vue

Le tableau ci-dessous répertorie les paramètres disponibles pour les différentes conditions de prise de vue. Les paramètres sélectionnés dans chaque mode de prise de vue sont enregistrés à l'issue de la prise de vue.

Fonction											Page
					  	 					
Pixels d'enregistrement	Haute	<b>L</b>	●	●	●	●	●	●	▲	–	p. 33
	Moyenne 1	<b>M1</b>	○	○	○	○	○	○	△	–	
	Moyenne 2	<b>M2</b>	○	○	○	○	○	○	△	–	
	Basse	<b>S</b>	○	○	○	○	○	○	△	–	
	Carte postale		○	○	–	○	○	○	–	–	
	Écran large	<b>W</b>	○	○	–	○	○	○	–	–	
	Vidéo		–	–	–	–	–	–	○ <sup>(1)</sup>	p. 43	
Compression	Super-Fin		○	○	○	○	○	○	△	–	p. 34
	Fin		●	●	●	●	●	●	▲	–	
	Normal		○	○	○	○	○	○	△	–	
Nb im./sec.			–	–	–	–	–	–	○ <sup>(2)</sup>	p. 43	
Flash <sup>(3)</sup>	Auto		○	○	–	○	○	○	–	–	Guide en bref p. 9
	Réduc auto yeux rouges		●	●	–	○	○	○	–	–	
	Réduction yeux rouges		–	–	–	○	–	–	–	–	
	Marche		–	○	–	○	○	○	△	–	
	Arrêt		○	○	●	○	●	●	▲	–	
	Synchro lente		–	○	–	–	○	○	△	–	
Mode Macro			○	○	–	○ <sup>(4)</sup>	○	△	○	Guide en bref p. 10	
Mode Infini			–	○	–	○ <sup>(4)</sup>	○	△	○		
Mem. AF		<b>AFL</b>	–	○	○	–	–	–	○ <sup>(5)</sup>	p. 47	
Mem. Expo		<b>AEL</b>	–	○	○	–	–	–	○	p. 48	
Mémorisation d'exposition au flash		<b>FEL</b>	–	○	–	–	–	–	–	p. 49	
Méthode de prise de vue	Vue simple		●	●	●	●	●	●	●	–	
	Prise de vue en continu		–	○	○	○	–	–	–	p. 36	
	Retardateur 10 sec		○	○	○	○	○	○	○	p. 38	
	Retardateur 2 sec		○	○	○	○	○	○	○		
	Retardat. personnalisé		○	○	○	○	–	–	–		
Modes autofocus			–	○	○	○ <sup>(6)</sup>	○	–	–	p. 46	

Fonction								Page		
Faisceau AF	○	○	○	○ <sup>(7)</sup>			○	p. 27		
Zoom numérique	○	○	○ <sup>(8)</sup>	○			● <sup>(9)</sup>	p. 35		
Mode de mesure	Evaluative	— <sup>(10)</sup>	●	— <sup>(10)</sup>			— <sup>(10)</sup>	p. 50		
	Prédominance centrale	—	○	—			—			
	Spot	—	○	—			—			
Correction d'exposition	—	○	○	○			△	p. 51		
Décalage d'exposition	—	—	—	—			○	p. 42		
Obtur. Lent	—	○	—	—			—	p. 52		
Balance Blancs	—	○	○	— <sup>(10)</sup>			— <sup>(10)</sup>	△	○ <sup>(5)</sup>	p. 54
Mes couleurs	—	○	○	—			—	△	○ <sup>(5)</sup>	p. 57
Vitesse ISO	○ <sup>(11)</sup>	○	○	— <sup>(10)</sup>			— <sup>(10)</sup>	—	—	p. 64
Rotation auto	○	○	○	○			○	△	—	p. 65
Quadrillage	○	○	○	○			○	—	○	p. 27

- Paramètre disponible (● Paramètre par défaut)  
 △ Le paramètre ne peut être sélectionné que pour la première image. (▲ Paramètre par défaut)  
 (Zone ombrée) : le paramètre est mémorisé même lorsque l'appareil photo est éteint.

À l'exception des paramètres [Fuseau horaire], [Date/Heure], [Langue] et [Système vidéo], les valeurs par défaut de tous les autres paramètres de menu et des éléments modifiés à l'aide des touches de l'appareil photo peuvent être rétablies en une seule opération (p. 31).

- (1)(2) Les pixels d'enregistrement et la cadence (nombre d'images par seconde) disponibles en mode (Vidéo) sont les suivants.

	Pixels d'enregistrement			Nb im./sec.		
	●	○	—	—	●	○
	—	○	—	○	—	—
	—	—	○	—	—	○

- (3) Le paramètre de flash par défaut est Réduc auto yeux rouges dans les modes , Auto dans les modes et Arrêt dans les modes .
- Le flash ne peut pas être réglé en mode .
  - Lorsque le flash se déclenche en mode , l'appareil photo utilise automatiquement le mode Synchro lente.
- (4) Vous ne pouvez pas basculer entre les modes Macro/Infini lorsque l'appareil photo est dans les modes .
- (5) Sélection impossible en mode ou .
- (6) L'autofocus ne peut pas être sélectionné dans les modes .
- (7) Le paramètre Faisceau AF ne peut pas être défini en mode .
- (8) [Arrêt] ne peut pas être sélectionné en mode .
- (9) Peut même être défini pendant la prise de vue (Standard uniquement).
- (10) Défini automatiquement par l'appareil photo.
- (11) , peuvent être sélectionnés.

**Canon**