



KONICA MINOLTA

DiMAGE G600



F MODE D'EMPLOI

Avant de commencer

Félicitations pour l'achat de cet appareil numérique Konica Minolta. Nous vous recommandons de bien lire ce mode d'emploi afin de profiter pleinement des possibilités de votre appareil.

Bien vérifier la liste et le contenu de l'emballage avant d'utiliser cet appareil. Si un élément venait à manquer, contactez votre revendeur.

- Appareil numérique DiMAGE G600
- Batterie lithium-ion NP-600
- Chargeur de batterie BC-600
- Courroie de cou NS-DG130
- Carte mémoire SD
- Câble USB USB-800
- CD-Rom du logiciel DiMAGE Viewer
- CD-Rom du mode d'emploi
- Guide de référence rapide
- Certificat de garantie internationale

Utiliser uniquement le type de batterie mentionné dans ce mode d'emploi, fabriqué et distribué par Konica Minolta. L'utilisation de batteries non agréées par Konica Minolta peut endommager l'appareil et causer un incendie.

Tous les efforts ont été assurés pour assurer la précision des informations et instructions fournies dans ce mode d'emploi. Cependant, Konica Minolta ne peut être tenue pour responsable d'éventuelles erreurs ou omissions qui pourraient y subsister.

Konica Minolta est une marque déposée de Konica Minolta Holdings, Inc. DiMAGE est une marque déposée de Konica Minolta Photo Imaging, Inc. Apple, Macintosh, et Mac OS sont des marques déposées de Apple Computer Inc. Microsoft et Windows sont des marques déposées de Microsoft Corporation. Le nom officiel de Windows est Microsoft Windows Operating System. Pentium est une marque déposée de Intel Corporation. Power PC est une marque déposée de International Business Machines Corporation. QuickTime est une marque déposée utilisée sous licence. Memory Stick est une marque déposée de Sony Corporation. Toutes les autres marques et noms de produit sont des marques déposées de leurs sociétés propriétaires respectives.

Pour une utilisation en toute sécurité

Batteries lithium-ion

Cet appareil photo numérique fonctionne avec une petite batterie lithium-ion très puissante. Une mauvaise utilisation ou une utilisation intensive de la batterie peut entraîner leur dégradation ou causer des blessures par brûlure, électrocution, ou fuite de liquides caustiques. Lire attentivement et respecter les consignes suivantes.

DANGER

- Ne pas démonter, endommager ou modifier la batterie.
- Ne pas exposer la batterie au feu ou à des températures supérieures à 60°C.
- Ne pas exposer la batterie à l'eau ou à l'humidité. L'eau pourrait endommager la batterie et elle pourrait surchauffer, exploser, ou laisser échapper des liquides caustiques.
- Ne pas faire tomber la batterie ou lui faire subir un impact. Cela pourrait endommager la batterie et elle pourrait surchauffer, exploser, ou laisser échapper des liquides caustiques.
- Ne pas stocker la batterie dans une boîte en métal ou près d'objets métalliques.
- Ne pas utiliser cette batterie dans un autre produit.
- Utiliser uniquement le chargeur approprié. Un chargeur non approprié pourrait endommager la batterie ou causer des blessures par brûlure ou électrocution.
- Ne pas utiliser une batterie qui a coulé. Si du liquide venait à être en contact avec vos yeux, les rincer immédiatement avec de l'eau claire et consulter un médecin. Si le liquide venait à être en contact avec la peau, laver soigneusement l'endroit touché avec de l'eau.
- Uniquement charger la batterie lorsque la température ambiante est entre 0° et 40°C (32° à 104°F). Utiliser la batterie lorsque la température ambiante est entre 0° et 50° C (32° à 122°F). Stocker la batterie dans un environnement dont la température est entre -20° et 35°C (-4° à 95°F) et d'humidité relative entre 45% et 85% RH.

ATTENTION

- Recouvrir les contacts de la batterie avec du ruban adhésif afin d'éviter les risques de court-circuit lors de l'élimination des batteries usées. Toujours respecter les réglementations en vigueur concernant l'élimination des batteries.
- Si la charge n'est pas complète après la durée de charge théorique, débrancher le chargeur et stopper immédiatement la recharge.

Précautions d'utilisation

Lire attentivement les précautions d'utilisation suivantes avant d'utiliser l'appareil photo et ses accessoires.

ATTENTION

- Utiliser uniquement le type de batterie préconisé dans ce mode d'emploi.
- Utiliser uniquement l'adaptateur secteur ou le chargeur approprié et vérifier la compatibilité de la tension secteur avec celle indiquée sur l'adaptateur. Risque d'électrocution en cas d'utilisation d'un adaptateur non conforme.
- Utiliser uniquement le cordon d'alimentation du chargeur dans les pays pour lesquels il est compatible. Un courant non approprié pourrait endommager le chargeur ou entraîner des brûlures ou une électrocution.
- Ne pas démonter cet appareil ou le chargeur. Risque d'électrocution ou de brûlure étant donné la présence des circuits haute tension.
- Retirer immédiatement les piles ou débrancher l'adaptateur secteur et cesser d'utiliser l'appareil s'il est tombé et laisse apparaître ses circuits internes, en particulier ceux du flash. Le flash comporte un circuit haute tension qui peut provoquer des électrocutions et des brûlures. L'utilisation d'un appareil endommagé peut entraîner des risques pour l'utilisateur ou provoquer un incendie.
- Conserver les piles, la carte mémoire ou les petits accessoires qui pourraient être avalés, hors de portée des jeunes enfants. En cas d'ingestion accidentelle de l'un de ces éléments, consulter immédiatement un médecin.
- Ne pas laisser les enfants jouer avec cet appareil. Être prudent lors de son utilisation en leur présence.
- Ne pas déclencher le flash lorsque l'appareil est très près des yeux d'une personne. Cela pourrait l'éblouir.
- Ne pas déclencher le flash vers le conducteur d'un véhicule. Cela pourrait l'éblouir et provoquer un accident.

- Ne pas regarder l'écran de l'appareil en conduisant un véhicule ou en marchant. Risque de blessures ou d'accident.
- Ne pas regarder directement le soleil à travers le viseur. Risque de cécité ou d'altération de la vue.
- Ne pas utiliser cet appareil dans un environnement humide ou avec les mains mouillées. Si un liquide est entré accidentellement dans l'appareil, retirer immédiatement la batterie ou débrancher l'adaptateur secteur et cesser de l'utiliser. Risque de court-circuit, d'électrocution ou d'incendie.
- Ne pas utiliser cet appareil à proximité d'un gaz ou d'un liquide inflammable (essence alcool, benzène, diluant, etc.). Ne pas utiliser d'alcool, de nettoyants inflammables ou de solvants pour nettoyer l'appareil. Risque d'explosion ou d'incendie.
- Pour débrancher l'adaptateur secteur ou le chargeur, ne pas tirer sur le cordon mais sur le connecteur. Maintenir l'adaptateur pour le débrancher de la prise secteur.
- Ne pas tordre, enrrouler, rallonger ou raccourcir ni exposer à la chaleur le cordon de l'adaptateur secteur ou du chargeur. Un cordon endommagé peut entraîner des risques d'électrocution ou d'incendie.
- Cesser immédiatement d'utiliser cet appareil s'il dégage une odeur étrange, s'il chauffe ou émet de la fumée. Retirer immédiatement les piles en faisant attention à ne pas se brûler si elles sont très chaudes. L'utilisation d'un appareil endommagé fait prendre des risques à l'utilisateur.
- En cas de panne, confier l'appareil au SAV Konica Minolta.

ATTENTION

- Ne pas ranger l'appareil dans un endroit exposé à l'humidité ou à la chaleur comme le coffre ou la boîte à gants d'une automobile par exemple. L'appareil ou les piles pourraient être endommagés et entraîner des risques d'explosion, d'électrocution ou d'incendie.
- Si la batterie a coulé, cesser d'utiliser l'appareil.
- La température de l'appareil, du chargeur et de la batterie augmentent lors de leur utilisation prolongée. Attention de ne pas se brûler en touchant des parties très chaudes.
- Le retrait de la batterie ou de la carte mémoire immédiatement après une période d'utilisation intensive risque de provoquer des brûlures car elles peuvent être très chaudes. Couper l'alimentation de l'appareil et attendre que la batterie ou de la carte mémoire refroidissent avant de les changer.
- Ne pas déclencher le flash lorsque son réflecteur se trouve en contact avec une personne ou un objet. Risque de brûlure.
- Ne pas appuyer fortement sur la surface de l'écran ACL. Un écran brisé pourrait provoquer des blessures et la solution liquide qui s'en échapperait est corrosive. Si ce liquide a été en contact avec la peau, laver la zone touchée avec de l'eau claire. S'il a été en contact avec les yeux, les rincer immédiatement avec de l'eau claire et consulter un médecin.
- Lors de l'utilisation de l'adaptateur secteur ou du chargeur, engager correctement le connecteur dans la prise secteur.
- Ne pas utiliser de transformateur ou d'adaptateur avec le chargeur. Le chargeur pourrait être endommagé et entraîner un incendie.
- Ne pas utiliser l'adaptateur ou le chargeur si leur cordon d'alimentation est endommagé.
- Ne pas recouvrir l'adaptateur ou le chargeur en cours d'utilisation : risque d'incendie.
- Ne pas obstruer l'accès à l'adaptateur ou au chargeur afin de toujours pouvoir les débrancher rapidement en cas d'urgence
- Débrancher l'adaptateur ou le chargeur lorsqu'ils doivent être nettoyés ou lorsqu'ils ne sont pas utilisés.

Les symboles suivants peuvent être présent sur l'appareil :



Ce label figurant sur votre appareil certifie qu'il est conforme aux normes en vigueur dans l'Union Européenne pour ce qui concerne les éventuelles interférences causées aux équipements électriques. CE signifie "Conformité Européenne".

Cet appareil numérique de classe B est conforme à la norme ICES-003 du Canada.

FCC Compliance Statement
Declaration on Conformity

Partie responsable : Konica Minolta Photo Imaging U.S.A. Inc.
Adresse : 725 Darlington Avenue, Mahwah, NJ 07430

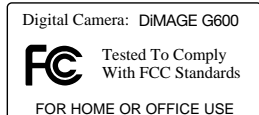

Cet appareil est conforme à l'article 15 de la réglementation FCC. L'utilisation de cet appareil est soumise aux deux conditions suivantes : (1) il ne doit pas être la cause d'interférences dangereuses, et (2) il doit accepter toute interférence reçue, cause éventuelle d'opération non souhaitée. Tout changement ou modification non approuvée par la partie responsable de la conformité pourrait entraîner sa nullité. Ce produit a été testé et estimé conforme aux limites imposées aux produits numériques de classe B, dans le cadre de l'article 15 de la réglementation FCC. Ces limites imposent une protection raisonnable contre les interférences dangereuses à domicile.

Cet appareil génère, utilise et irradie une fréquence radio et, s'il n'est pas installé et utilisé conformément aux instructions, il risque de créer des interférences dangereuses avec les fréquences radio. Toutefois, rien ne garantit qu'une interférence ne se produise pas dans le cas d'une installation particulière. Si cet appareil est la cause d'une interférence avec la radio ou la télévision détectée lors de la mise en et hors service, l'utilisateur peut remédier à ce problème en effectuant une des opérations suivantes :

- Réorienter ou changer l'emplacement de l'antenne de réception.
- Augmenter la distance entre l'appareil et le récepteur.
- Connecter l'appareil à une prise ou à un circuit différent de celle ou celui du récepteur.
- Consulter le distributeur ou un technicien spécialisé en radio/TV.

Ne pas retirer les noyaux de ferrite qui entourent les câbles.

À propos de ce mode d'emploi

Le chapitre "Pour commencer" explique comment préparer l'appareil avant utilisation. Il contient des informations importantes sur l'alimentation et les cartes mémoire. Le fonctionnement de base de cet appareil est décrit dans le chapitre "Enregistrement basique", pages 22 à 30, et dans le chapitre "Lecture basique" pages 32 à 34. Lire attentivement le chapitre "Mode transfert de données" avant de brancher l'appareil photo à un micro-ordinateur ou à une imprimante.

La plupart des fonctions de cet appareil sont commandées par des menus. Le chapitre "Navigation dans les menus" décrit ces menus. Des descriptions des réglages suivent le chapitre sur la navigation.

L'appendice comprend un chapitre "En cas de problème" pour répondre à vos différentes questions sur le fonctionnement de l'appareil. Des informations sur l'entretien et le rangement de l'appareil sont également fournies. Conserver ce mode d'emploi dans un lieu sûr.

Nomenclature.....	12
Pour commencer.....	14
Charge de la batterie.....	14
Mise en place de la batterie.....	15
Indicateur de niveau de charge de la batterie.....	16
Économiseur automatique d'énergie.....	16
Branchement de l'adaptateur secteur (vendu séparément).....	17
Installation et retrait de la carte mémoire.....	18
À propos des cartes mémoire.....	19
Mise sous et hors tension de l'appareil.....	20
Fixation de la courroie.....	20
Réglages de la langue des menus, de la date et de l'heure.....	21
Enregistrement – enregistrement basique.....	22
Tenue de l'appareil.....	22
Affichage de l'écran ACL.....	22
Utilisation du zoom.....	23
Témoin de risque de bougé.....	23
Opération d'enregistrement basique.....	24
Mémorisation de la mise au point.....	25
Plage de mise au point.....	25
Témoins de mise au point.....	26
Situations de mise au point particulières.....	26
Touche d'affichage - mode Enregistrement.....	27
Modes flash.....	28
Portée du flash – Enregistrement automatique.....	29
Témoins de flash.....	29
Modes de mise au point et retardateur.....	30
Suppression d'images.....	31

Lecture – lecture basique.....	32
Lecture en vue par vue	32
Visualisation des images.....	33
Suppression des images.....	33
Touche d’affichage – mode Lecture.....	33
Lecture d’index.....	34
Lecture agrandie	34
Enregistrement – Enregistrement avancé	35
Navigation dans le menu Enregistrement (REC).....	35
Résolution – taille et compression d’image	36
Enregistrement vidéo/mode film	38
Correction d’exposition.....	39
Balance des blancs.....	40
Modes de mesure d’exposition/AE.....	41
Monochrome	42
Zoom numérique	43
Réglage de l’écran	44
Enregistrement vocal/voix	45
Ajout d’un enregistrement audio	46
Suppression d’un enregistrement audio	47
Vitesse lente limite/obturation lente	48
Exposition manuelle	49
Qualité	50
Sensibilité/vitesse ISO	51
Correction d’exposition au flash.....	51
Saturation	52
Contraste	52
Netteté	52
Couleur	53
Introduction à la couleur	53
Petit guide d’introduction à la photographie	54
Qu’est-ce qu’un IL ?	54

Lecture : opérations avancées.....	55
Lecture des vidéos et des enregistrements audio.....	55
Navigation dans le menu Lecture (PLAY).....	56
Écran de sélection des vues.....	57
Index.....	57
Copie.....	58
Suppression.....	60
Réglage de l'écran ACL.....	61
DPOF.....	62
Protection.....	64
Déplacement.....	66
Redimension.....	68
Diaporama.....	69
Ajout d'un enregistrement audio.....	69
Menu Réglages (Setup).....	70
Navigation dans le menu Réglages.....	70
Formatage.....	71
Réglage du menu Enregistrement.....	72
Réglage de la date et de l'heure.....	72
Lecture instantanée/Revue rapide.....	73
Durée du délai de retardateur.....	73
Signaux sonores/Bip.....	74
Mise hors tension automatique/Arrêt auto.....	74
Réinitialisation des numéros de fichiers/Remise à zéro.....	75
Carte mémoire prioritaire.....	75
Langue.....	76
Ajout d'un enregistrement sonore.....	76
Réglage personnalisé.....	77
Notes sur le réglage personnalisé.....	78
Modes flash.....	78
Modes macro, mise au point et retardateur.....	78
Autofocus, exposition auto, balance des blancs auto /AF AE AWB.....	78
Acquisition en continu avec mise au point mémorisée.....	80
Réinitialisation aux réglages par défaut.....	80
Mode Transfert.....	82
Réglage de l'affichage des informations.....	82

Mode Transfert de données.....	83
Système requis.....	83
Connexion de l'appareil à un micro-ordinateur	84
Connexion à Windows 98 et 98SE	85
Installation Automatique.....	85
Installation manuelle.....	86
Organisation des dossiers de la carte mémoire	88
Déconnexion de l'appareil du micro-ordinateur.....	90
Windows 98 et 98SE	90
Windows Me, 2000 Professional, et XP	90
Macintosh	91
PictBridge.....	92
Notes sur les erreurs d'impression	94
Système requis pour QuickTime	94
Changement de carte mémoire - Transfert de données.....	95
Appendice	96
En cas de problème	96
À propos du cordon du chargeur de batterie	97
Suppression du logiciel pilote – Windows	98
Entretien et rangement.....	99
Entretien de l'appareil.....	99
Nettoyage	99
Rangement	99
Cartes mémoires	100
Batteries.....	100
Avant un événement important ou un voyage	100
Conditions et températures de fonctionnement.....	101
Entretien de l'écran ACL.....	101
Copyright	101
Questions et SAV	101
Caractéristiques techniques.....	102

Nomenclature

* Cet appareil est un instrument optique de précision. Il est recommandé de veiller à sa propreté et en particulier à celle des surfaces optiques. Lire à ce sujet les conseils concernant l'entretien et le rangement en fin de mode d'emploi (p. 99).

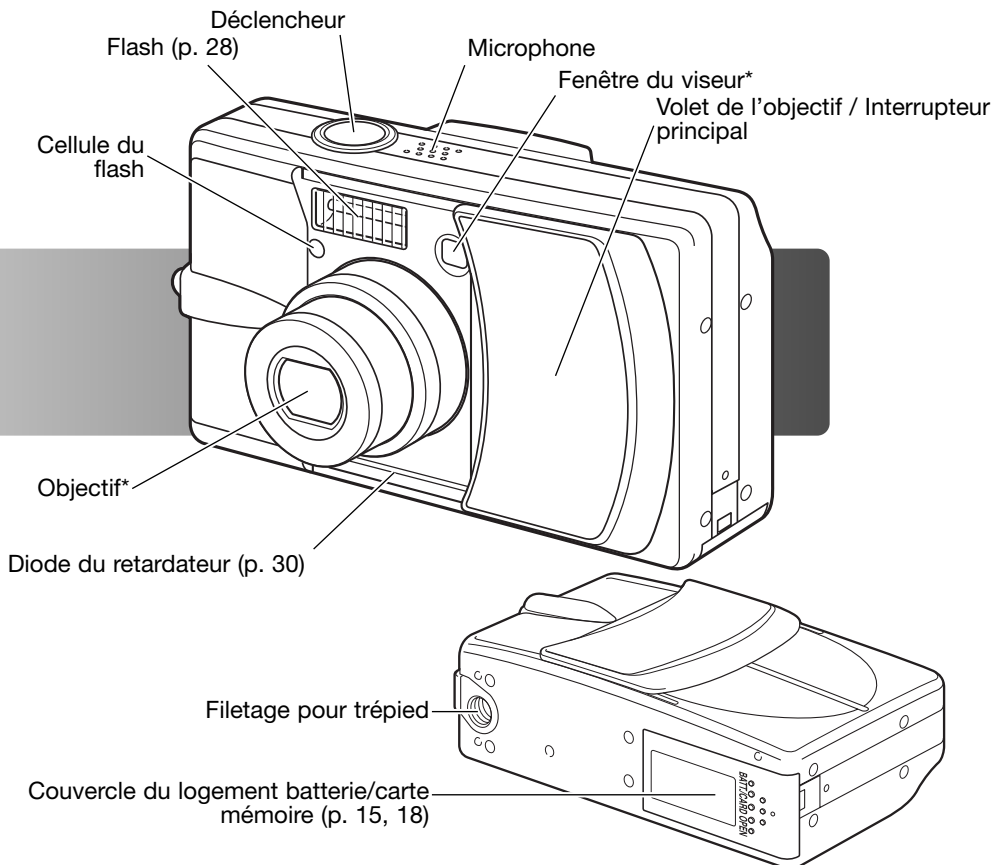

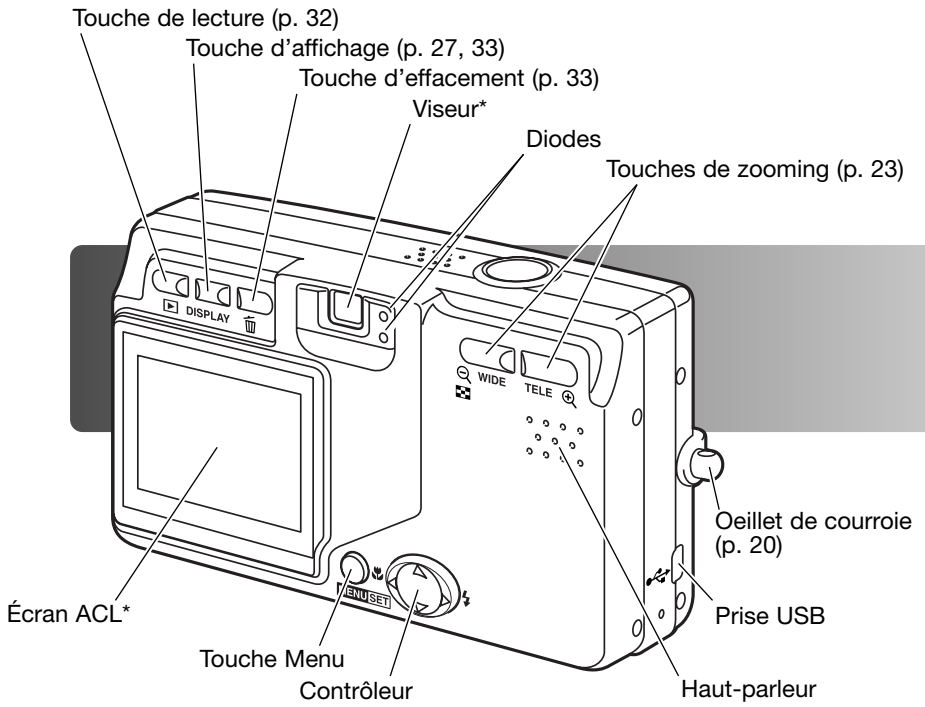

Pour commencer

Charge de la batterie

Charger la batterie lithium-ion avant d'utiliser l'appareil. Avant de charger la batterie, lire attentivement les précautions d'utilisation pages 3 et 4 de ce mode d'emploi. Recharger uniquement la batterie avec le chargeur fourni. La batterie doit être rechargée avant chaque utilisation. Voir page 100 pour l'entretien et le rangement de la batterie.

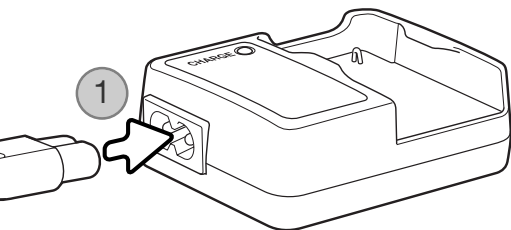

Connecter le cordon d'alimentation au chargeur (1). Brancher le cordon à une prise secteur. Le cordon d'alimentation fourni doit uniquement être utilisé dans le pays d'acquisition. Pour davantage d'informations, sur le cordon d'alimentation, voir page 97.

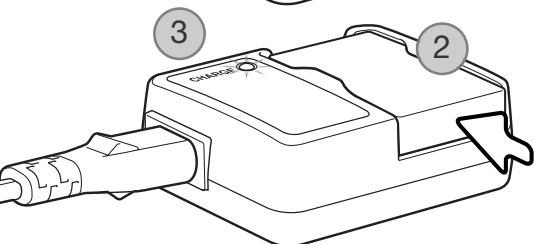

Insérer la batterie dans le chargeur avec les contacts vers le bas (2). La diode d'indication de charge (3) s'allume en rouge pendant la charge. Une fois la batterie complètement chargée, elle passe au vert. La durée normale de charge est d'environ 120 minutes.

Après la charge, retirer la batterie du chargeur, puis débrancher le cordon secteur du chargeur.

Mise en place de la batterie

Cet appareil photo numérique utilise une batterie lithium-ion NP-600. Lire attentivement les précautions d'utilisation pages 3 et 4 avant d'utiliser la batterie. Mettre l'appareil hors tension avant de remplacer la batterie.

Faire glisser le couvercle du logement batterie/carte dans le sens indiqué par la flèche pour débloquer le dispositif de sécurité (1). Ouvrir le couvercle.

Insérer la batterie (2).

Fermer le couvercle du logement batterie/carte (3) et le faire glisser vers l'appareil pour encliquer le dispositif de sécurité.

Après la mise en place de la batterie pour la première utilisation, la langue des menus, l'horloge et la date doivent être réglées. Ces paramètres sont réinitialisés si la batterie est retirée pendant une période prolongée. Voir page 21 pour les réglages de l'appareil.

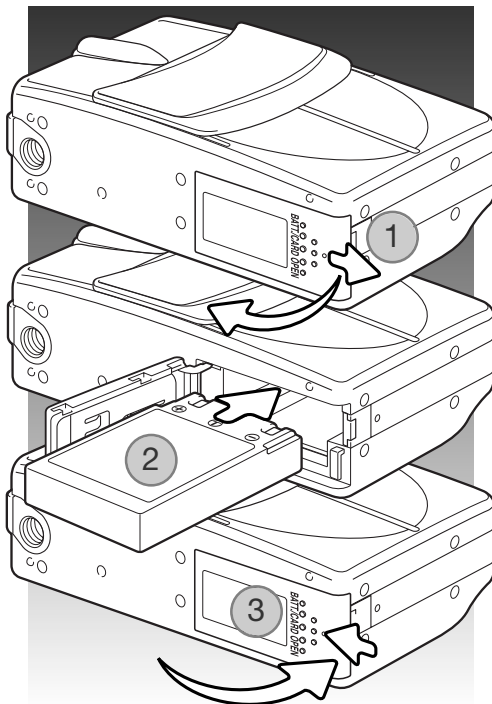

Notes

Lors de la mise en place initiale de la batterie, la laisser dans l'appareil pendant 3 heures au minimum ; l'appareil pouvant être hors tension pendant cette période. La batterie lithium-ion permet d'alimenter une batterie interne qui protège les réglages de l'appareil lorsqu'il est hors tension.

INDICATEUR DE NIVEAU DE CHARGE DE LA BATTERIE

Cet appareil est équipé d'un indicateur automatique de niveau de charge de la batterie. Cet indicateur est affiché dans le coin inférieur gauche de l'écran ACL lorsque l'appareil est sous tension.



Indicateur de batterie pleine – la batterie est complètement chargée.



Indicateur de batterie faible – la batterie est faible et doit être rechargée au plus vite.

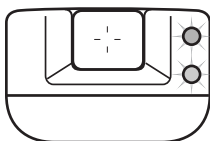

Si l'alimentation n'est pas suffisante pour que l'appareil fonctionne, les deux diodes situées à côté du viseur clignotent. L'écran reste éteint. La batterie doit être rechargée immédiatement.

Économiseur automatique d'énergie

Afin de préserver l'autonomie de la batterie, l'appareil s'éteint automatiquement au bout de trois minutes de non-utilisation de l'appareil. Pour remettre l'appareil sous tension, appuyer sur le déclencheur, la touche de zooming, ou la touche Menu. La durée de la temporisation de l'économiseur d'énergie peut être modifiée ou cette fonction peut être désactivée dans le menu Réglages (p. 70).

Branchement de l'adaptateur secteur (vendu séparément)



Toujours mettre l'appareil hors tension avant de changer de mode d'alimentation.

L'adaptateur secteur permet d'alimenter l'appareil à partir d'une prise de courant secteur.

L'utilisation de cet adaptateur est recommandée lorsque l'appareil est connecté à un micro-ordinateur ou lors d'une utilisation intensive.

L'adaptateur AC-8U est prévu pour une utilisation en Amérique du Nord et au Japon; AC-8GB est prévu pour une utilisation au Royaume-Uni et à Hong Kong; AC-8C est prévu pour la Chine; AC-8E est utilisé dans tous les autres pays.

Faire glisser le couvercle du logement batterie/carte dans le sens indiqué par la flèche pour débloquer le dispositif de sécurité (1). Ouvrir le couvercle.

Retirer la batterie et la protection de l'emplacement du câble (2).

Insérer l'adaptateur en s'assurant que le câble passe dans l'emplacement prévu à cet effet sur le côté de l'appareil (3).

Fermer le couvercle du logement batterie/carte (4) et le faire glisser vers l'appareil pour enclencher le dispositif de sécurité.

Brancher l'adaptateur secteur comme expliqué dans le mode d'emploi de l'adaptateur. Lire attentivement les précautions d'utilisation du mode d'emploi de l'adaptateur secteur avant utilisation.

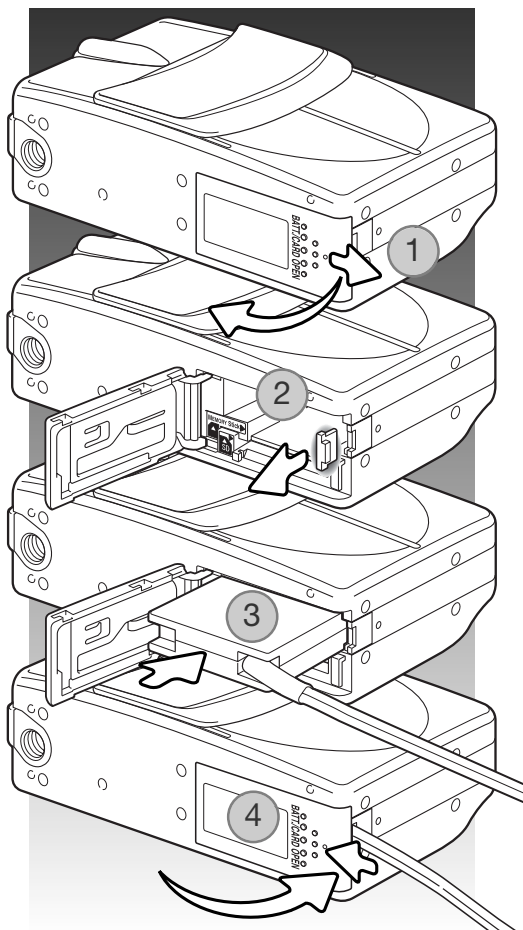

Installation et retrait de la carte mémoire



Toujours mettre l'appareil hors tension et vérifier que les diodes sont éteintes avant de remplacer la carte mémoire : risque de perte de données.

Une carte mémoire SD (Secure Digital), MMC (MultiMediaCard), ou Memory Stick doit être engagée dans l'appareil pour que celui-ci puisse fonctionner. En l'absence de carte, un message s'affiche sur l'écran ACL.

Faire glisser le couvercle du logement batterie/carte dans le sens indiqué par la flèche pour débloquer le dispositif de sécurité (1). Ouvrir le couvercle.

Pousser la carte mémoire à fond dans le logement puis lâcher (2). Le logement pour carte Memory Stick est situé à côté de la batterie ; le logement pour carte SD / MMC est situé à l'arrière de l'appareil. La carte doit s'enclencher dans le logement. Toujours l'engager bien droite. Ne jamais forcer. Si la carte ne s'engage pas correctement, vérifier son orientation.

Pour éjecter une carte mémoire, pousser la carte dans son logement et relâcher (3). La carte peut ensuite être retirée.

Fermer le couvercle du logement batterie/carte et le faire glisser vers l'appareil pour encliquer le dispositif de sécurité (4).

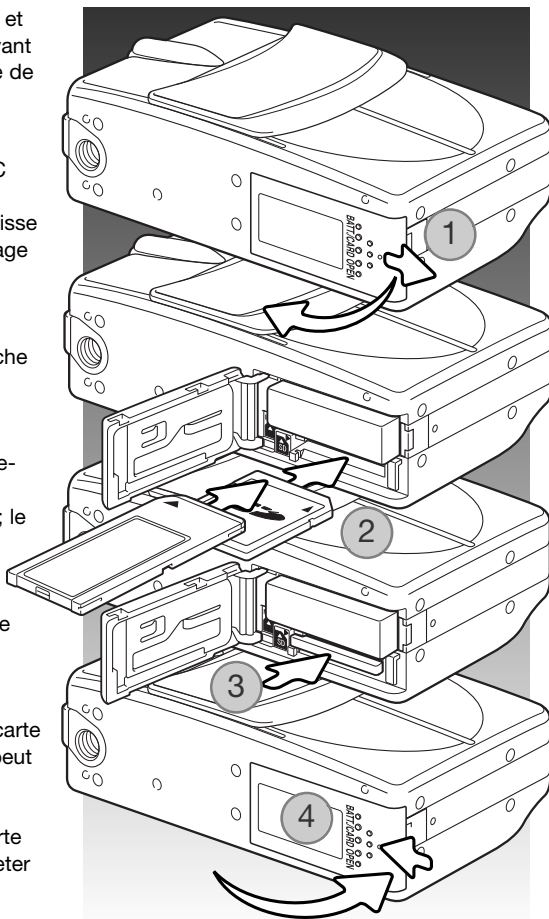

À propos des cartes mémoire

Le temps de réponse est plus long avec les cartes mémoire MMC (MultiMediaCard) qu'avec les cartes mémoire SD (Secure Digital). Il ne s'agit pas d'un défaut, cela est dû aux caractéristiques des cartes. Lors de l'utilisation de cartes de grande capacité, certaines opérations comme la suppression peuvent prendre plus de temps.

Les cartes SD et Memory Stick possèdent un curseur de protection d'écriture pour empêcher la suppression de données. En faisant glisser ce curseur, les données seront protégées. Lorsque la carte est protégée, il est impossible d'enregistrer des images. Si l'utilisateur essaie d'enregistrer ou d'effacer une image, le message de verrouillage de carte apparaît et les deux diodes du viseur clignotent. Pour davantage d'informations sur l'entretien et le rangement des cartes mémoire, voir page 100.

Si le message de non reconnaissance de carte s'affiche, la carte nécessite peut-être un formatage. Une carte mémoire utilisée dans un autre appareil peut également nécessiter un nouveau formatage à partir de cet appareil. Le formatage d'une carte s'effectue dans le menu Réglages (p. 71). Le formatage d'une carte efface définitivement toutes les données qu'elle contient.

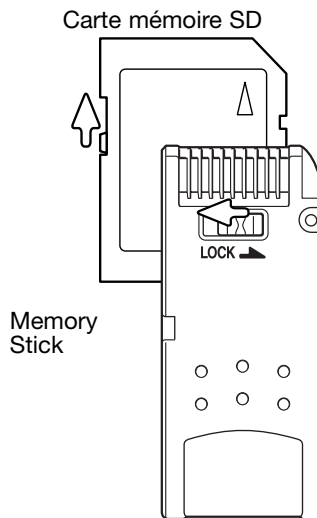

Mise sous/hors tension de l'appareil

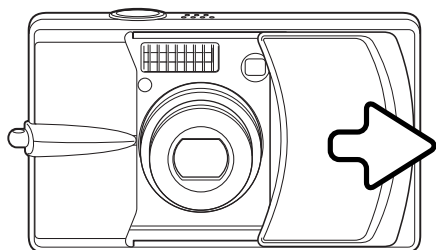

Faire glisser le volet de l'objectif dans la direction indiquée pour mettre l'appareil sous tension ; l'objectif s'érige automatiquement. Ne pas toucher ou gêner l'objectif lorsqu'il s'érige.

Pour mettre l'appareil hors tension, pousser le volet de l'objectif vers l'objectif ; il se rétracte automatiquement. Le volet peut être fermé une fois que l'objectif est entièrement rétracté dans le boîtier.

Fixation de la courroie

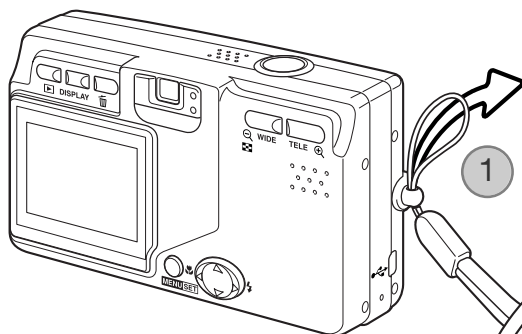

Toujours garder la courroie autour du cou afin d'éviter la chute de l'appareil au cas où il vous glisserait des mains.

Engager la petite boucle de la courroie dans l'œillet situé sur le boîtier (1).

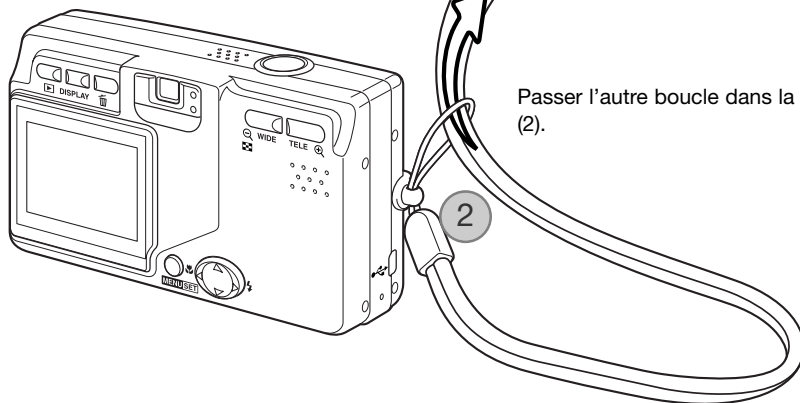

Passer l'autre boucle dans la petite et serrer (2).

Réglages de la langue des menus, de la date et de l'heure

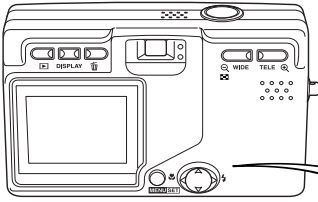

Après l'installation initiale d'une carte mémoire et de la batterie, régler la langue des menus ainsi que la date et l'heure dans le menu Réglages.

Les 4 touches du contrôleur permettent de déplacer le curseur et de modifier les réglages. Pour confirmer un réglage, appuyer sur la touche Menu.



Utiliser les touches haut/bas pour sélectionner la langue.



MENU/SET

Appuyer sur la touche Menu pour continuer. Un écran de confirmation s'affiche.



Utiliser les touches gauche/droite pour sélectionner "Oui." "Non" revient à l'écran précédent.



MENU/SET

Appuyer sur la touche Menu pour continuer.



Utiliser les touches haut/bas pour sélectionner l'option à modifier. Utiliser les touches gauche/droite pour modifier l'option. La dernière option permet de choisir le format de date parmi : AA/MM/JJ, JJ/MM/AA, et MM/JJ/AA.



MENU/SET

Appuyer sur la touche Menu pour valider les réglages.

Enregistrement basique

Ce chapitre décrit les opérations de base pour l'enregistrement. Pour préparer l'appareil, lire les pages 14 à 21.

Tenue de l'appareil

En utilisant le viseur électronique ou l'écran ACL, tenir fermement l'appareil dans la main droite et le soutenir avec la main gauche. Conserver les épaules droites et les coudes serrés le long du corps afin d'obtenir une bonne stabilité.

Faire attention à ne pas couvrir l'objectif, le flash, ou la cellule du flash avec les doigts ou la courroie.

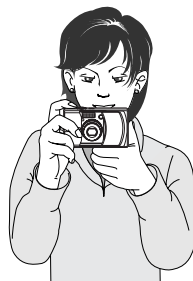

Affichage de l'écran ACL

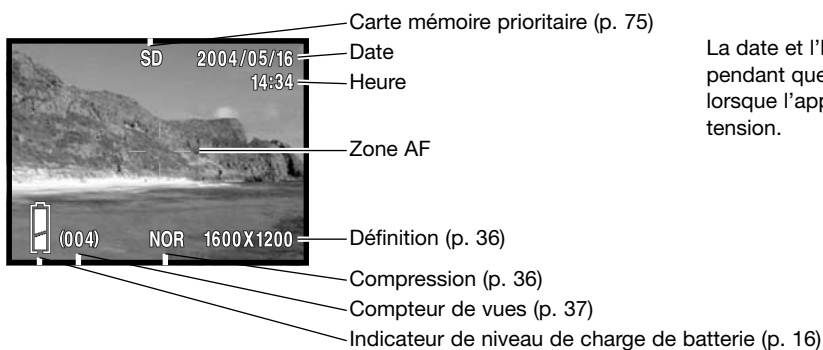

La date et l'heure s'affichent pendant quelques secondes lorsque l'appareil est mis sous tension.

Utilisation du zoom

Cet appareil est équipé d'un zoom 8 – 24 mm (équivalent en 24x36 : 39 - 117 mm). Le zoom est commandé par les touches de zooming situées au dos de l'appareil. L'effet du zoom optique est visible dans le viseur et sur l'écran ACL.

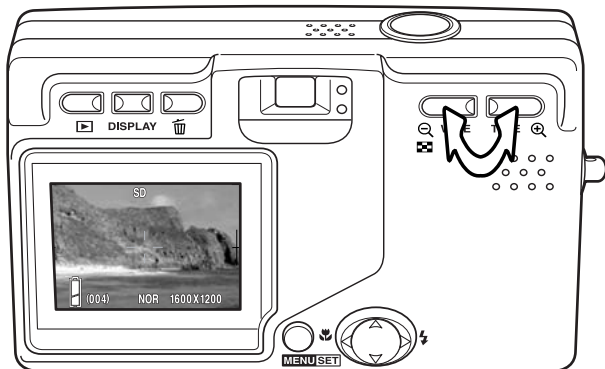

Pour zoomer sur le sujet, appuyer sur la touche “TELE” (téléobjectif).

Pour s'éloigner du sujet, appuyer sur la touche “WIDE” (grand-angle).

Le zoom numérique permet d'augmenter le grossissement du zoom. Le zoom numérique est activé dans le menu Enregistrement (p. 43).

Notes

Comme le viseur optique et l'objectif sont légèrement séparés, l'image vue dans l'un n'est pas exactement la même dans l'autre : c'est la parallaxe. La parallaxe peut causer des erreurs de cadrage lorsque le viseur est utilisé en prise de vue rapprochée. Si la distance entre l'appareil et le sujet est inférieure à 1 m en grand-angle ou à 3 m en téléobjectif, utiliser l'écran pour la composition.

Témoin de risque de bougé

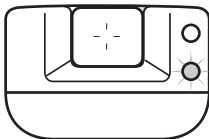

Si la vitesse d'obturation qui garantit une photo nette est dépassée, la diode rouge du viseur clignote pour signaler le risque de flou de bougé. Le flou de bougé est la conséquence des légères vibrations qui sont produites par la tenue en main de l'appareil et est davantage prononcé en position téléobjectif du zoom. L'apparition du témoin de risque de bougé n'empêche pas le déclenchement. Si ce témoin apparaît, il est recommandé de placer l'appareil sur un trépied ou d'utiliser le flash. Ce témoin n'apparaît pas en exposition manuelle.

Opération d'enregistrement basique



Placer le sujet dans la zone AF.

La fonction de mémorisation de mise au point (p. 25) peut être utilisée pour les sujets qui ne sont pas centrés. Si la distance entre le sujet et l'appareil est inférieure à 1 m en grand-angle ou à 3 m en téléobjectif, utiliser uniquement l'écran ACL pour le cadrage.



Appuyer à mi-course sur le déclencheur (1) pour mémoriser la mise au point et l'exposition.

L'ouverture (nombre f) et la vitesse sont affichées dans le coin supérieur droit de l'écran une fois l'exposition mémorisée. La diode verte du viseur s'allume une fois la mise au point mémorisée et la diode rouge s'allume si le flash doit être utilisé. Si la diode verte clignote, cela signifie que l'appareil n'a pas pu faire la mise au point, renouveler la procédure.

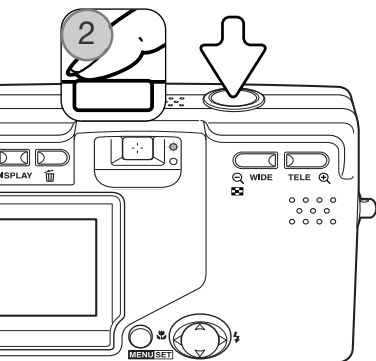

Appuyer à fond sur le déclencheur (2) pour prendre la photo.

Après le déclenchement, la diode verte clignote et la diode rouge s'allume pour indiquer l'enregistrement des données image sur la carte mémoire. Ne jamais retirer la carte de l'appareil durant cette opération.

Si la pression est maintenue sur le déclencheur, il est possible de réaliser des prises de vues en continu. Entre les expositions, la dernière image enregistrée est affichée. La cadence d'acquisition dépend de la définition de l'image et des autres fonctions utilisées. Le flash doit se recharger entre les expositions. Par exemple, avec une définition de 2816 X 1536 et une acquisition en continu avec mise au point mémorisée (p. 80), la cadence d'acquisition est de 0,7 im./sec.

Mémorisation de la mise au point

La mémorisation de mise au point est utilisée pour photographier un sujet qui n'est pas centré et qui est en dehors de la zone AF. La mémorisation de mise au point peut être utilisée pour des situations de mise au point impossibles (p. 26). Cette fonction est commandée par le déclencheur. Pour davantage d'informations sur l'acquisition en continu avec mise au point mémorisée, voir page 80.



Placer le sujet dans la zone AF. Appuyer à mi-course sur le déclencheur et le maintenir dans cette position jusqu'à ce que la diode verte s'allume pour indiquer la mémorisation de mise au point. Si la diode clignote, renouveler la procédure.

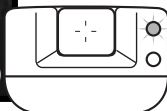

Sans relâcher le déclencheur, recomposer la scène pour décaler le sujet principal. Appuyer à fond sur le déclencheur pour prendre la photo.

Plage de mise au point

La plage de mise au point dépend de la position du zoom. Pour réaliser la mise au point avec des distances inférieures à celles indiquées ci-dessous, utiliser le mode macro (p. 30).

Position grand-angle

0,5 m – infini

Position télé

0,8 m – infini

Témoins de mise au point

Cet appareil photo numérique est doté d'un système autofocus rapide et précis. La diode verte située à côté du viseur indique l'état de la mise au point. Le déclenchement peut être effectué même si l'appareil n'a pas pu faire la mise au point.

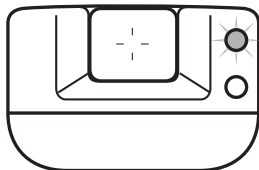

Mise au point confirmée – la diode verte s'allume. La mise au point est mémorisé.

Mise au point impossible – la diode verte clignote.

Situations de mise au point particulières

Dans certaines situations, il arrive que l'appareil ne réussisse pas à faire la mise au point. Dans ces situations, la mémorisation de mise au point (p. 25) ou la mémorisation d'AF (p. 79) peuvent être utilisées pour faire la mise au point sur un autre sujet situé à la même distance que votre sujet principal avant de recomposer l'image pour prendre la photo.

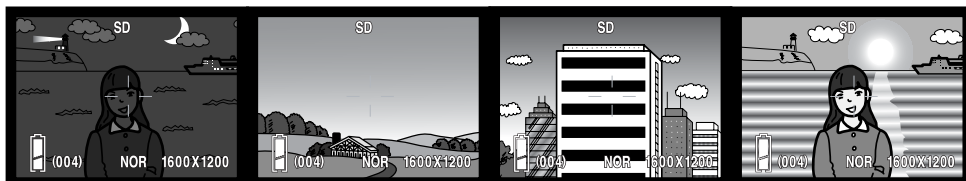

Le sujet est trop sombre.

Le sujet situé dans la plage AF n'est pas assez contrasté.

Le sujet est composé de nombreuses lignes horizontales.

Le sujet est devant ou à proximité d'un objet très lumineux.

Notes

Les modes fixfocus peuvent être utilisés lorsqu'une situation particulière ne permet pas la mise au point. Ces modes sont activés avec l'option personnalisation dans le menu Réglages (p. 77) et réglés avec le contrôleur (p. 30).

Touche d'affichage – mode Enregistrement

La touche d'affichage (1) commande l'affichage de l'écran ACL. À chaque pression de cette touche l'affichage change selon les 3 formats : affichage standard, image seule, et écran éteint.



Affichage standard



Image seule

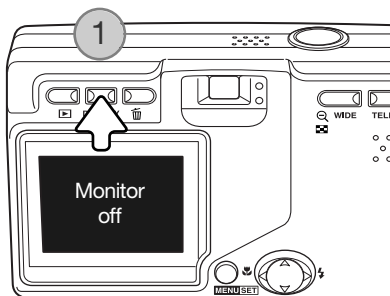

Pour économiser la batterie, éteindre l'écran et utiliser le viseur pour prendre des photos. Cependant, à cause de la parallaxe, il est recommandé d'utiliser l'écran si la distance entre le sujet et l'appareil est inférieure à 1 m en grand-angle ou à 3 m en téléobjectif.

Lors de modification de réglages, l'écran s'allume automatiquement. Les avertissements et autres informations peuvent apparaître sur l'image seule. Le zoom numérique ne peut pas être utilisé lorsque l'écran est éteint.

Modes Flash

Le flash peut être utilisé en mode photo. Pour sélectionner le mode flash, appuyer sur la touche droite du contrôleur (1) jusqu'à ce que le mode approprié soit affiché. Le mode flash actif est affiché dans le coin supérieur gauche de l'écran ACL.

Flash auto – le flash émet automatiquement un éclair en faible lumière.

Réduction des yeux rouges – le flash émet un pré-éclair avant l'éclair principal afin de provoquer la contraction de la pupille des personnes et réduire ainsi l'effet yeux rouges causé par la réflexion de l'éclair par la rétine (qui est de couleur rouge). Ce mode doit être utilisé quand la lumière ambiante est faible pour photographier des personnes ou des animaux. La réduction des yeux rouges est utilisée avec flash forcé en exposition manuelle.

Flash forcé – le flash émet un éclair à chaque déclenchement, quel que soit le niveau de lumière ambiante de la scène. Le mode flash forcé est utilisé en plein jour pour réduire les fortes ombres portées par le soleil ou par un fort éclairage direct.

Portrait de nuit – pour la réalisation de portrait au flash. L'appareil règle automatiquement la puissance du flash en fonction de l'éclairage. Pour la réalisation de portraits, Demander aux personnes de ne pas bouger après l'émission de l'éclair du flash car l'obturateur peut rester ouvert longtemps pour l'exposition de l'arrière-plan.

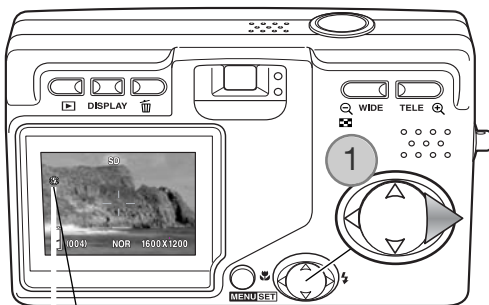

	Flash auto (aucun affichage)
	Réduction des yeux rouges
	Flash forcé
	Portrait de nuit
	Flash annulé

Flash forcé



Flash annulé – le flash ne fonctionne pas. Utiliser le flash annulé lorsque la photographie au flash est interdite, lorsque le sujet doit être éclairé uniquement par l'éclairage ambiant, ou lorsque le sujet est en dehors de la portée du flash.

Notes

L'option de synchro lente dans le menu enregistrement indique la vitesse d'obturation minimale utilisable avec un mode flash particulier afin de contrôler le risque de flou de bougé. Voir page 48 pour davantage d'informations. L'option personnalisation du menu Réglages (p. 77) permet de voir les modes flash disponibles.

Portée du flash – enregistrement automatique

L'appareil contrôle automatiquement la puissance de l'éclair. Pour que l'exposition du sujet soit parfaite, celui-ci doit être situé dans la portée du flash. Étant donné la conception du système optique, la portée du flash n'est pas la même en grand-angle et en téléobjectif. La portée du flash peut être modifiée avec la sensibilité ISO, voir page 51.

Position grand-angle

0,5 m – 3,0 m

Position téléobjectif

0,8 m – 1,7 m

Témoins de flash

La diode rouge située à côté du viseur indique l'état du flash. Lorsque la diode s'allume, le flash est en charge et va être utilisé pour l'exposition.

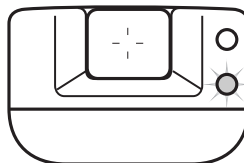

Modes de mise au point et retardateur

Les modes de mise au point Macro et Paysage et le retardateur peuvent être sélectionnés en appuyant sur la touche gauche du contrôleur (1) jusqu'à ce que le mode approprié soit affiché. Le mode actif est affiché dans le coin supérieur gauche de l'écran ACL.

Macro – utilisé pour les prises de vues rapprochées. La distance minimale entre le sujet et l'appareil change avec la position du zoom.

Position grand-angle	Position téléobjectif
6 cm – infini	50 cm – infini

Si le sujet est en dehors de la portée du flash (p. 51), il y a un risque de sous-exposition. Pour que le flash ne fonctionne pas, régler le mode flash sur flash annulé (p. 28).

Utiliser toujours l'écran pour cadrer l'image. L'utilisation d'un trépied est recommandée. Le mode Macro peut être utilisé avec le retardateur, voir ci-dessous.

Paysage – la mise au point est optimisée pour les paysages. L'utilisation d'un trépied est recommandée pour des crépuscules ou lorsque le ciel est couvert, les vitesses peuvent être lentes. Le flash est annulé avec ce mode de mise au point. Le mode Paysage peut être utilisé avec le retardateur.

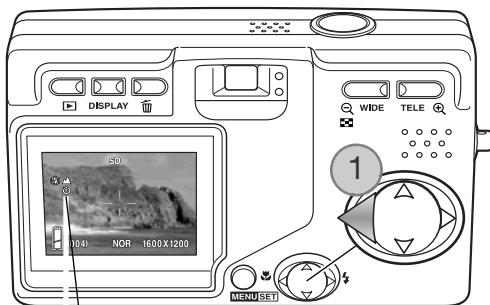

	Macro
	Paysage
	Retardateur
	Macro / Retardateur
	Paysage / Retardateur

Conseils

Les vibrations de l'appareil sont plus importantes en pose longue ou pour des prises de vues rapprochées. Dans de telles situations, utiliser un trépied et effectuer l'exposition avec le retardateur pour supprimer les vibrations.

Retardateur – pour les auto-portraits. Le retardateur permet de différer l'obturation d'environ 10 secondes.

L'appareil étant monté sur un trépied, composer l'image afin que le sujet principal soit dans la plage AF ; la mise au point est effectuée juste avant l'exposition. Appuyer à fond sur le déclencheur pour lancer le décompte du retardateur. La diode située en façade de l'appareil clignote pendant le décompte ; elle clignote très rapidement juste avant l'obturation. Le mode retardateur est annulé après la prise de vues.

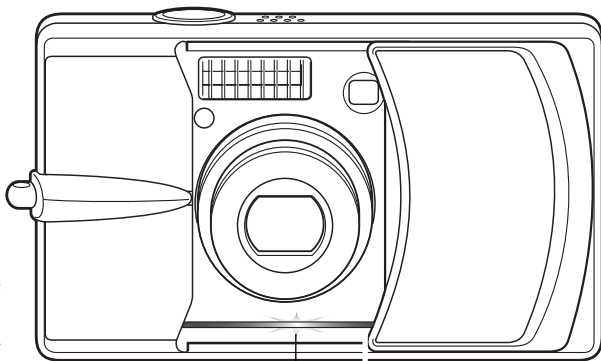

Diode du retardateur

Pour arrêter le décompte avant l'obturation, mettre l'appareil hors tension. La durée de décompte peut être modifiée à 3 secondes dans le menu Réglages (p. 73). Le retardateur peut être utilisé en mode de prise de vues Macro et Paysage et en mode Vidéo (p. 38).

Notes

L'option de personnalisation du menu Réglages (p. 77) permet de voir les modes de mise au point et de retardateur disponibles. Trois modes fix-focus de mise au point fixe peuvent également être sélectionnés : 4 m, 2 m, et 1 m.

Suppression d'images

Pour supprimer un fichier-image, appuyer sur la touche d'effacement. Un écran de confirmation s'affiche.



Utiliser les touches gauche/droite pour surligner l'option désirée. "CECI" efface l'image affichée et "TOUT" efface toutes les images de la carte mémoire affichée sur le haut de l'écran. "ANNULER" arrête la suppression.



MENU/SET

Appuyer sur la touche Menu pour valider l'opération.

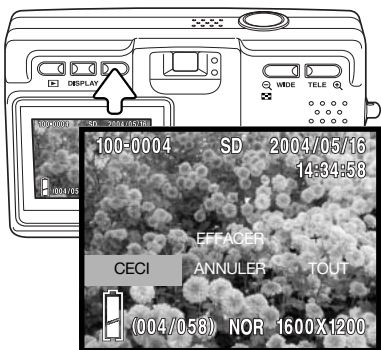

Lecture basique

Les images peuvent être visualisées en mode Lecture. Ce chapitre décrit les opérations de base. Le mode Lecture offre des possibilités supplémentaires, voir page 55.

Appuyer sur la touche Lecture pour visualiser les images enregistrées. Les images peuvent être visualisées directement en mode enregistrement ou lorsque le volet d'objectif est fermé. Lorsque le volet d'objectif est fermé, appuyer sur la touche lecture et maintenir la pression pendant quelques secondes jusqu'à ce que l'écran s'allume.

Pour annuler le mode Lecture, appuyer sur la touche Lecture. Si le volet d'objectif est ouvert, appuyer sur le déclencheur pour annuler le mode Lecture lorsqu'une photo est affichée.

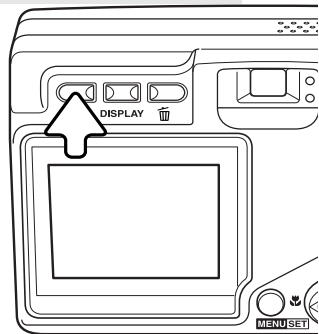

Lecture en vue par vue

Numéro de dossier – numéro de fichier-image (p. 88)

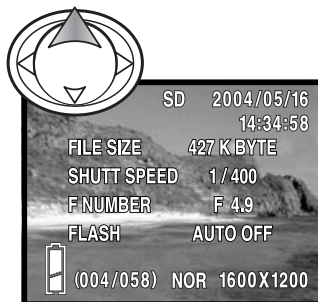
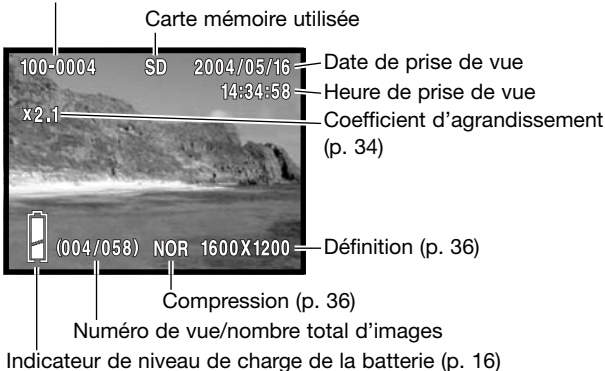

Appuyer sur la touche haut du contrôleur pour afficher les informations. Appuyer une deuxième fois sur la touche haut pour effacer les informations.

Visualisation des images

En mode Lecture, utiliser les touches gauche/droite du contrôleur (1) pour faire défiler les images de la carte mémoire.

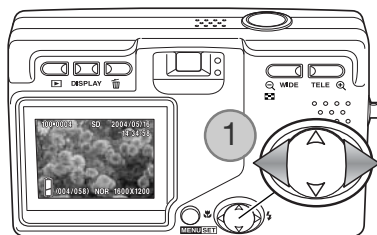

Suppression des images

Pour supprimer l'image affichée ou toutes les images de la carte mémoire indiquée sur le haut de l'écran, appuyer sur la touche d'effacement. Un écran de confirmation s'affiche.



Utiliser les touches gauche/droite pour surligner l'option désirée. "CECI" supprime l'image en cours et "TOUT" supprime toutes les images de la carte mémoire indiquée sur le haut de l'écran. "ANNULER" arrête la suppression.

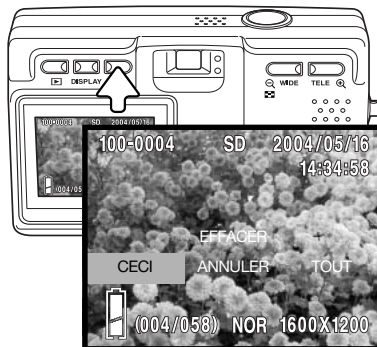

MENU SET

Appuyer sur la touche Menu pour valider l'opération.

Touche d'affichage – mode Lecture

Appuyer sur la touche d'affichage pour passer de l'affichage standard à l'affichage d'une image seule. Les informations ne peuvent être visualisées qu'avec l'affichage standard.

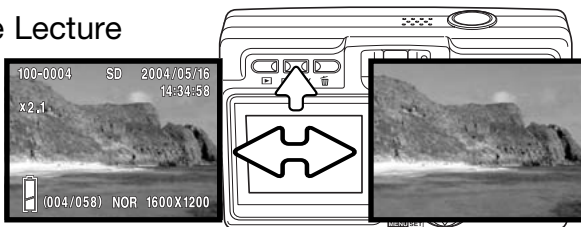

Lecture d'index

Pour visualiser les images sur une planche-index de 9 vues, appuyer sur la touche de zooming "WIDE" (grand-angle) (1). Les images sont pour la carte mémoire indiquée sur la première vue de la planche-index. Le numéro de la vue est affiché.

Le contrôleur permet de déplacer la bordure rouge autour des images.

Appuyer sur la touche Menu, la touche de zooming "TELE" (téléobjectif), ou le déclencheur pour afficher l'image entourée par la bordure en mode de lecture vue par vue.

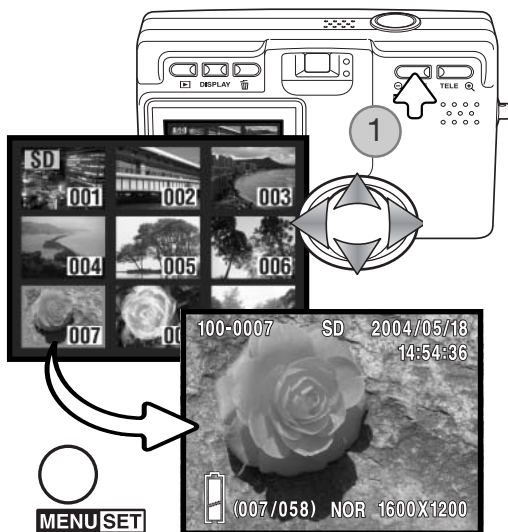

Lecture agrandie

Une image peut être agrandie ; le coefficient d'agrandissement maximal dépend de la définition de l'image. Pour agrandir l'image en cours, appuyer sur la touche de zooming "TELE" (téléobjectif) (1).

Utiliser les touches de zooming (2) pour agrandir ou réduire l'image affichée ; le coefficient d'agrandissement est affiché. Le contrôleur (3) permet de faire défiler l'image.

Pour quitter le mode Lecture agrandie, régler le coefficient d'agrandissement en dessous de x1,1 ou appuyer sur le déclencheur.

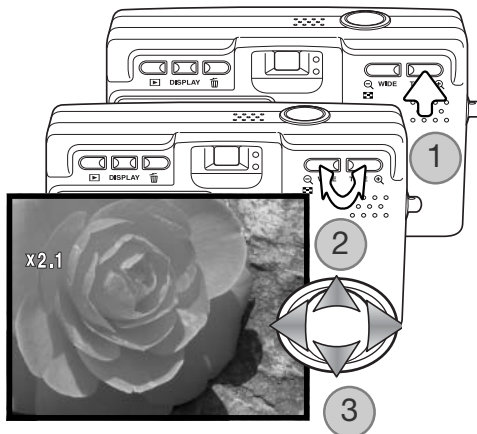

Enregistrement avancé

Navigation dans le menu Enregistrement (REC)

La navigation dans le menu est très simple. La touche Menu permet d'afficher le menu. Le contrôleur permet de déplacer le curseur et de modifier les réglages du menu. Appuyer sur la touche Menu pour sélectionner les options du menu et effectuer les réglages.



MENU SET

Pour activer le menu Enregistrement, appuyer sur la touche Menu.



Utiliser les touches haut/bas du contrôleur pour faire défiler les options du menu. Surligner l'option pour laquelle les réglages doivent être modifiés.

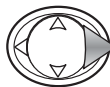

Une fois l'option surlignée, appuyer sur la touche droite pour continuer ; se référer au chapitre concerné pour les réglages de cette fonction. Appuyer sur la touche Menu pour passer à l'écran suivant.

Pour fermer le menu, appuyer sur la touche gauche du contrôleur ou sur le déclencheur. Les options disponibles dans le menu Enregistrement peuvent être simplifiées avec le menu Réglages. Voir page 72 pour davantage d'informations.

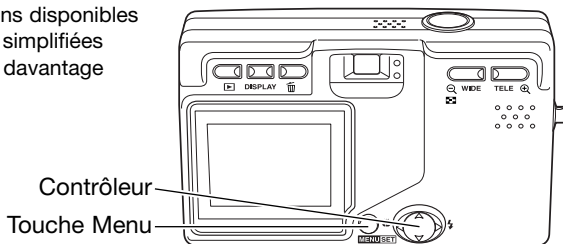
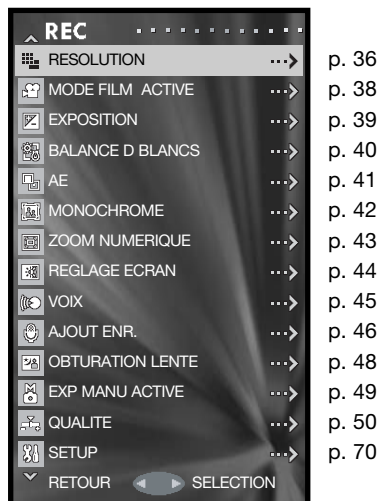

Résolution, taille et compression

La taille (définition) et le taux de compression sont réglés avec l'option résolution du menu Enregistrement. Voir le chapitre sur la navigation du menu Enregistrement page 35.

Le changement de la taille de l'image agit sur le nombre de pixels qui composent cette image. Plus la définition est élevée, plus le fichier-image est volumineux. Le choix de la taille/définition doit s'effectuer en fonction de l'utilisation finale de l'image. La faible définition convient à une utilisation sur Internet, la haute définition convient à l'impression.

La compression agit sur la définition et les détails de l'image. Un taux de compression normal est suffisant pour la plupart des utilisations. Le mode Fin produit la qualité d'image la plus élevée et les fichiers les plus volumineux.



Utiliser les touches haut/bas du contrôleur pour surligner l'option résolution.

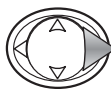

Appuyer sur la touche droite du contrôleur pour continuer.



Utiliser les touches haut/bas pour sélectionner l'option définition ou compression.

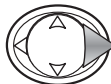

Appuyer sur la touche droite du contrôleur pour afficher les réglages.



Utiliser les touches haut/bas pour sélectionner le nouveau réglage.



Appuyer sur la touche droite ou sur la touche Menu pour valider l'opération. La touche gauche annule l'opération.



La nouvelle taille et le nouveau taux de compression sont affichés sur l'image en cours.

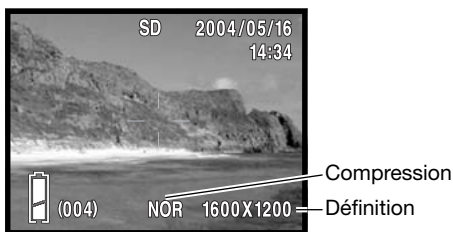

Si la taille de l'image est modifiée, le compteur de vues affiche le nombre approximatif d'images pouvant être enregistrées sur la carte mémoire pour ce réglage modifié. Le nombre d'images pouvant être enregistrées sur la carte est déterminé par la taille des fichiers-images et la capacité de la carte, cependant il est impossible d'enregistrer plus de 999 images sur une carte mémoire. La taille effective du fichier est elle-même déterminée par la nature de la scène photographiée, certains sujets pouvant être davantage compressés que d'autres.

Tailles approximatives des fichiers				
Qualité \ Définition	2816 x 2112	2272 x 1704	1600 x 1200	640 x 480
Fin	2500 Ko	1600 Ko	800 Ko	200 Ko
Normal	1500 Ko	800 Ko	400 Ko	100 Ko
Nombre approximatif d'images enregistrables sur une carte mémoire de 16 Mo				
Fin	5	8	16	66
Normal	8	16	33	133

Notes

Le compteur de vues indique le nombre approximatif d'images pouvant être enregistrées sur la carte mémoire selon les réglages de résolution en cours. Si les réglages sont modifiés, le compteur de vues ajuste automatiquement ses indications en conséquence. Comme ce compteur de vues considère des tailles de fichiers approximatives, l'image réellement enregistrée après modification peut ne pas avoir d'incidence sur l'indication du compteur de vues ou peut diminuer le nombre de plus d'une unité. Lorsque le compteur affiche zéro, il n'est plus possible d'enregistrer d'image avec la définition et le taux de compression en cours. La modification de ces réglages peut permettre d'enregistrer une ou plusieurs images supplémentaires sur la carte.

Enregistrement vidéo/ Mode film

Cet appareil peut enregistrer des vidéos numériques d'une durée maximale de 30 secondes, de résolution 320 x 240 pixels, avec accompagnement sonore à la vitesse approximative de 180 Ko/sec. L'enregistrement vidéo est activé dans le menu Enregistrement, voir le chapitre sur la navigation du menu Enregistrement page 35. Le zoom numérique ne peut pas être utilisé et l'écran ne peut pas être éteint.



Utiliser les touches haut/bas du contrôleur pour surligner l'option Vidéo.

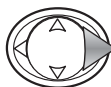

Appuyer sur la droite du contrôleur pour continuer.

Placer le sujet au centre de l'écran et appuyer à mi-course sur le déclencheur pour mémoriser la mise au point (1). Appuyer à fond sur le déclencheur puis le relâcher pour lancer l'enregistrement.

L'appareil enregistre jusqu'à la fin du temps disponible ou jusqu'à une nouvelle pression sur le déclencheur. La durée d'enregistrement écoulee est affichée sur l'écran.

Faire attention à ne pas recouvrir le microphone pendant l'enregistrement. En vidéo, la mise au point est mémorisée et le zoom optique est désactivé. La vitesse d'acquisition de la carte mémoire peut interrompre prématurément l'enregistrement d'une vidéo.

Le mode film est annulé par la mise hors tension manuelle ou automatique de l'appareil, ou l'utilisation du mode Lecture. Ce mode peut également être annulé en sélectionnant l'option mode film dans le menu Enregistrement.



Durée d'enregistrement

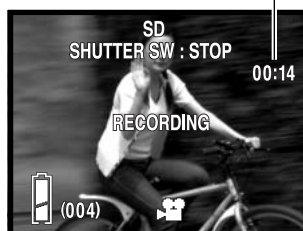

Correction d'exposition

L'exposition peut être corrigée afin de surexposer ou sous-exposer volontairement l'image jusqu'à plus ou moins 1,5 IL par incréments de 0,3 IL. La correction d'exposition peut être réglée dans le menu Enregistrement (p. 35). Si la valeur réglée est différente de 0,0, la valeur de correction d'exposition est affichée dans le coin supérieur gauche de l'écran.



Utiliser les touches haut/bas du contrôleur pour surligner l'option Exposition.

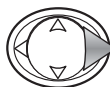

Appuyer sur la droite du contrôleur pour continuer.

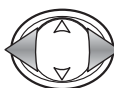

Utiliser les touches gauche/droite pour régler la valeur de correction d'exposition. L'effet de la correction est directement visible sur l'image affichée à l'écran.



MENU SET

Appuyer sur la touche Menu pour valider l'opération.



Degré de correction d'exposition

-0,3 SD 2004/05/16 14:34

Conseils

La correction d'exposition est utilisée lorsque l'exposition nominale de l'appareil est faussée par un sujet trop clair ou trop sombre. Dans les images exemples ci-contre, l'eau sombre provoque une surexposition et l'image est trop claire, voire délavée. En corrigeant cette exposition, les feuilles sont plus détaillées et les pierres et l'eau plus saturées.



Avant



Après

1200

Balance des blancs

La balance des blancs est la capacité pour l'appareil de produire un rendu neutre pour différents types d'éclairage. Un réglage automatique et 4 préréglages sont disponibles. La balance des blancs est réglée dans le menu Enregistrement (p. 35).

La balance des blancs automatique compense la température couleur de la scène cadrée. Dans la plupart des cas, le réglage auto est bien adapté à l'obtention de bons résultats.

Si l'un des préréglages est sélectionné, un icône s'affiche à l'écran ; l'effet est immédiatement visible sur l'image en cours. Pour enregistrer la lumière ambiante, régler le mode flash sur flash annulé (p. 28). Le flash intégré peut être utilisé avec la balance des blancs préréglées, mais la balance des blancs est réglée sur la température couleur du flash.



Utiliser les touches haut/bas du contrôleur pour surligner l'option Balance des blancs.

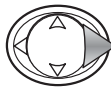

Appuyer sur la droite du contrôleur pour continuer.



Utiliser les touches haut/bas pour sélectionner le nouveau réglage.



MENU/SET

Appuyer sur la touche droite ou sur la touche Menu pour valider l'opération. Appuyer sur la touche gauche du contrôleur pour annuler l'opération.

Lumière du jour – pour l'extérieur par temps ensoleillé.

Nuageux – pour l'extérieur par temps gris.

Fluorescent – pour l'intérieur sous éclairage fluorescent (tubes).

Tungstène – pour l'intérieur sous éclairage incandescent (lampes à filament).

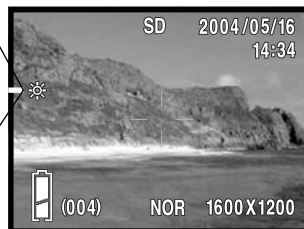

Modes de mesure d'exposition/AE

Les modes de mesure d'exposition contrôlent la méthode de mesure de la lumière. Le réglage de mode s'effectue dans le menu Enregistrement (p. 35).



Utiliser les touches haut/bas du contrôleur pour surligner le mode AE.

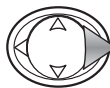

Appuyer sur la touche droite pour continuer.



Utiliser les touches haut/bas pour sélectionner le nouveau réglage.



Appuyer sur la touche droite ou sur la touche Menu pour terminer l'opération. La touche gauche annule l'opération.



Mesure centrale pondérée: Ce mode mesure la luminosité de l'ensemble de l'image avec une pondération appliquée au centre. Ce mode de mesure donne de bons résultats dans la plupart des situations.

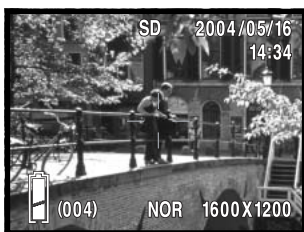

Mesure spot: La mesure est effectuée sur une zone centrale correspondant à la zone autofocus. La mesure spot permet des mesures très précises sur un sujet particulier sans prendre en compte d'éventuelles zones très lumineuses ou très sombres incluses dans le cadrage d'ensemble.

Monochrome

Le mode monochrome permet de créer des images en noir et blanc. Et l'option sépia des images aux tons sépia (aspect ancien). Ces options sont réglées dans le mode Enregistrement (p.35). L'image en cours d'affichage à l'écran reproduit l'effet de l'option appliquée. Le mode monochrome n'a pas d'incidence sur la taille du fichier-image.



Utiliser les touches haut/bas du contrôleur pour surligner le mode monochrome.



Appuyer sur la touche droite pour continuer.



Utiliser les touches haut/bas pour sélectionner le nouveau réglage.



Appuyer sur la touche droite ou sur la touche Menu pour terminer l'opération. La touche gauche annule l'opération.

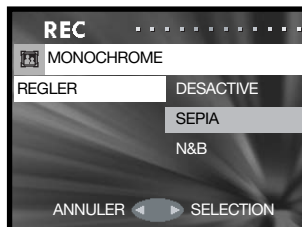

Zoom numérique

Le zoom numérique est activé dans le menu Enregistrement (P. 35). Il a pour effet d'augmenter le grossissement du plus fort réglage télé du zoom optique de 2x ou 3x. Comme les images sont enregistrées avec le zoom numérique sont interpolées pour obtenir le grossissement souhaité, leur qualité peut être sensiblement inférieure à celle des images réalisées avec le seul zoom optique. Plus le grossissement du zoom numérique est important, plus la qualité des images diminue. L'effet du zooming numérique est visible uniquement sur l'écran ACL. La fonction de zoom numérique est annulée si l'écran est éteint (p. 27).



Utiliser les touches haut/bas du contrôleur pour surligner l'option de zoom numérique.

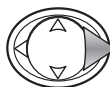

Appuyer sur la touche droite pour continuer.



Utiliser les touches haut/bas pour sélectionner le nouveau réglage.



Appuyer sur la touche droite ou sur la touche Menu pour terminer l'opération. La touche gauche annule l'opération.



En position maximale du téléobjectif, appuyer sur la touche de zooming télé pour engager le zoom numérique 2x et 3x. Le grossissement du zoom numérique est affiché sous le compteur de vues. Pour réduire le grossissement, appuyer sur la touche de zooming grand-angle.

Grossissement

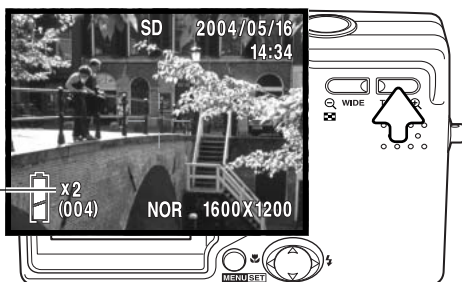

Réglage de l'écran

La luminosité et les couleurs de l'écran peuvent être réglées dans le menu Enregistrement (p. 35) ou le menu Lecture (p. 56).



Utiliser les touches haut/bas du contrôleur pour surligner l'option de réglage écran dans le menu Enregistrement Lecture.

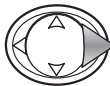

Appuyer sur la touche droite pour continuer.



Utiliser les touches haut/bas pour sélectionner la luminosité (case blanche), et les canaux du rouge, du vert ou du bleu. Pour davantage d'infos sur les couleurs, voir page 53.



Utiliser les touches gauche/droite du contrôleur pour régler le canal sélectionné. Les changements sont visibles sur l'image affichée à l'écran.



MENU SET

Appuyer sur la touche Menu pour terminer l'opération.



Niveau

Canaux de luminosité et de couleur

Enregistrement vocal/Voix

Un maximum de 30 secondes de son peut être enregistré. L'enregistrement vocal est activé par le menu Enregistrement. Voir la partie sur la navigation dans ce menu en page 35.



Utiliser les touches haut/bas du contrôleur pour surligner l'option Voix

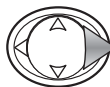

Appuyer sur la touche droite pour continuer.

Appuyer sur le déclencheur pour lancer l'enregistrement : la durée d'enregistrement s'affiche sur l'écran. L'enregistrement s'arrête lorsque le déclencheur est pressé à nouveau ou lorsque la durée d'enregistrement maximale est écoulée.

Appuyer sur la touche Menu pour revenir dans le menu du mode Enregistrement. Le mode Enregistrement vocal est annulé, lors de la mise hors tension de l'appareil, si le mode Lecture est activé, ou si la fonction de mise hors tension automatique est activée.

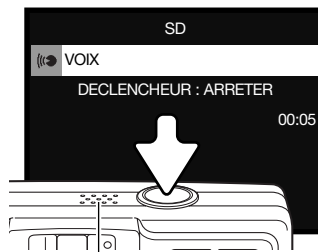

Microphone

Conseils

Lors de d'enregistrements vocaux, attention de ne pas toucher ou couvrir le micro. La qualité de l'enregistrement est proportionnelle à la distance sujette. Pour de meilleurs résultats, tenir l'appareil à environ 20 cm de votre bouche.

Ajout d'un enregistrement audio

Environ 30 secondes de son peuvent être associées à une photo. Cette fonction est activée dans les menus Enregistrement ou Lecture. Voir la partie sur la navigation dans ces menus en page 35 ou 56.



Utiliser les touches haut/bas du contrôleur pour surligner l'option d'ajout d'enregistrement audio dans les menus Enregistrement ou Lecture.

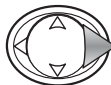

Appuyer sur la touche droite pour continuer.



Utiliser les touches gauche/droite du contrôleur pour afficher l'image à laquelle ajouter un complément audio. Si un complément est déjà lié à l'image ou si l'image est protégée, l'enregistrement ne peut pas être effectué. Appuyer sur la touche Menu pour revenir au menu Enregistrement.

Appuyer sur le déclencheur pour lancer l'enregistrement : la durée d'enregistrement s'affiche sur l'écran. L'enregistrement s'arrête lorsque le déclencheur est pressé à nouveau ou lorsque la durée d'enregistrement maximale est écoulée.

Le menu Réglages permet l'activation automatique de la fonction d'ajout d'un enregistrement sonore à chaque fois qu'une photo est enregistrée. Voir page 76.

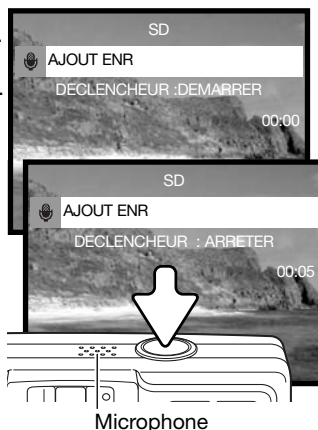

Microphone

Conseils

Lors de d'enregistrements vocaux, attention de ne pas toucher ou couvrir le micro. La qualité de l'enregistrement est proportionnelle à la distance sujette. Pour de meilleurs résultats, tenir l'appareil à environ 20 cm de votre bouche.

Suppression d'un enregistrement audio

Un complément audio peut être supprimé d'une image à laquelle il était associé. Cette fonction est activée par le menu Enregistrement (p. 35) ou le menu Lecture (P. 56).



Utiliser les touches haut/bas du contrôleur pour surligner l'option d'ajout d'enregistrement du menu Enregistrement ou Lecture.

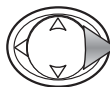

Appuyer sur la touche droite pour continuer.



Utiliser les touches gauche/droite pour afficher l'image dont doit être supprimé le complément audio. L'indicateur audio est affiché avec les images concernées. Appuyer sur la touche Menu pour revenir au menu Enregistrement.

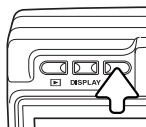

Pour effacer le complément audio, appuyer sur la touche Corbeille. Un écran de confirmation apparaît.



Utiliser les touches gauche/droite pour surligner l'option appropriée. "CECI" efface le complément audio de l'image affichée et "TOUT" efface les compléments audio de toutes les images dans le dossier-mémoire indiqué en haut de l'affichage. "ANNULER" annule l'opération d'effacement.



Audio indicator

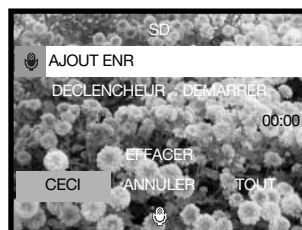

MENU SET

Appuyer sur la touche Menu pour terminer l'opération.

Vitesse lente limite/Obturation lente

La vitesse lente minimale utilisable en exposition automatique peut être programmée. Cette fonction est située dans le menu Enregistrement. Voir la partie navigation dans ce menu en page 35.



Utiliser les touches haut/bas du contrôleur pour surligner l'option de vitesse lente.

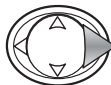

Appuyer sur la touche droite pour continuer.



Utiliser les touches gauche/droite pour activer ou désactiver la limite de vitesse lente. Cette limite évite que l'obturation ne soit plus longue que la valeur programmée.

Lorsque la fonction est désactivée, la vitesse mini en exposition au flash auto et auto avec réduction des yeux rouges est de 1/60 s. En mode flash annulé ou portrait de nuit, elle est de 1/8 s. Lorsque la fonction est activée, la limite peut être réglée à partir du menu.



Utiliser les touches haut/bas pour surligner les options flash auto/flash forcé ou flash annulé/portrait de nuit.



Utiliser les touches gauche/droite pour sélectionner la vitesse lente limite.



MENU/SET

Appuyer sur la touche Menu pour terminer l'opération.

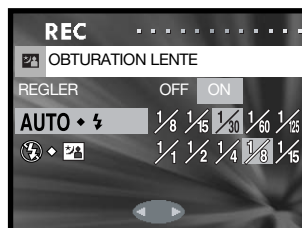
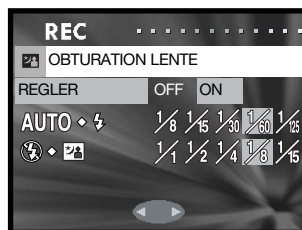

Exposition manuelle

L'exposition des photos peut être réglée par l'utilisateur. La gamme de vitesses s'échelonne de 15 s à 1/1000 s. L'exposition manuelle est accessible dans le menu Enregistrement. Voir la partie navigation dans ce menu en page 35.



Utiliser les touches haut/bas du contrôleur pour surligner l'option d'exposition manuelle.

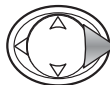

Appuyer sur la touche droite pour continuer.



Utiliser les touches haut/bas pour changer la vitesse (1).



Utiliser la touche bas pour changer l'ouverture (2). Les ouvertures disponibles dépendent de la position du zoom : f/2,8 et f/4,7 en grand-angle ; f/4,9 et f/8,3 en téléobjectif.

Une pression à mi-course sur le déclencheur affiche l'écart en IL entre l'exposition théorique mesurée et l'exposition réglée en manuel. Si l'affichage apparaît en rouge, cela signifie que l'écart est supérieur à +/- 2 IL. Voir page 54 plus davantage d'infos sur la notion d'IL.



Appuyer sur la touche haut pour commuter les fonctions modifiées avec le contrôleur entre l'exposition manuelle et les modes flash/mise au point.

Lorsque le réglage de sensibilité ISO auto (p. 51) est sélectionné, l'appareil est réglé à 50 ISO. Les modes flash auto et portrait de nuit ne peuvent pas être utilisés. L'utilisation d'un trépied est donc recommandée pour les poses longues. La réduction du bruit électronique est appliquée automatiquement pour les poses de 1/2 s ou plus. Pour annuler l'exposition manuelle, sélectionner l'option d'exposition manuelle dans le menu.



Indicateur d'exposition manuelle

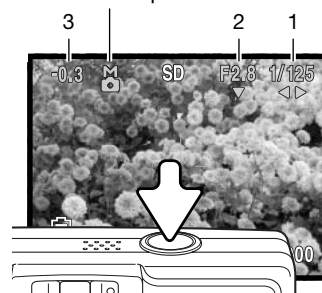

Qualité

L'option de qualité permet de sélectionner la sensibilité et la correction d'exposition au flash et de corriger la saturation, le contraste, la netteté et la teinte des images. Les réglages de teinte agissent également sur les vidéos. Cette option est disponible dans le menu Enregistrement, voir page 35.



Utiliser les touches haut/bas du contrôleur pour surligner l'option de qualité.

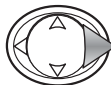

Appuyer sur la touche droite pour continuer.



L'option de réglage étant sélectionnée, utiliser les touches haut/bas pour sélectionner la valeur de correction et les deux registres mémoire. Ces registres permettent d'enregistrer 2 groupes de réglages.

Lorsque l'option n'est pas activée, le réglage de sensibilité s'effectue automatiquement et les autres options sont réinitialisés à 0. Il n'est alors pas possible d'effectuer des corrections.



Utiliser les touches haut/bas pour surligner l'option de qualité : sensibilité ISO, correction au flash, de contraste, de netteté, ou l'un des trois canaux de couleur.



Utiliser les touches gauche/droite pour changer le réglage.

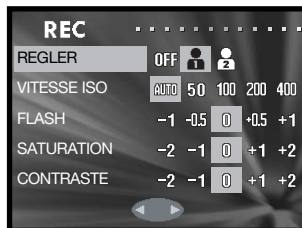

MENU/SET

Appuyer sur la touche droite ou sur la touche Menu pour terminer l'opération. Les changements effectués sont appliqués à l'image.

Sensibilité ISO/Vitesse ISO

Cinq réglages de sensibilité peuvent être sélectionnés en mode photo. Le réglage automatique règle automatiquement la sensibilité de l'appareil entre 50 et 200 ISO en fonction des conditions de lumière ambiante. La sensibilité peut également être réglée entre 50, 100, 200 et 400 ISO. Les valeurs numériques sont données pour des équivalents ISO. La sensibilité double si la valeur ISO est doublée. En photo numérique cependant, le bruit électronique augmente avec la sensibilité. Le réglage 50 ISO correspondant donc au niveau de bruit le plus faible et le réglage 400 au plus élevé.

La portée du flash change selon la sensibilité sélectionnée. D'autre part, cette portée n'est pas identique selon que le zoom est en position grand-angle ou téléobjectif.

Sensibilité ISO	Portée du flash (grand-angle)	Portée du flash (téléobjectif)
AUTO	0,50 m ~ 3,00 m	0,80 m ~ 1,70 m
50	0,50 m ~ 1,50 m	0,80 m ~ 0,86 m
100	0,50 m ~ 2,10 m	0,80 m ~ 1,20 m
200	0,50 m ~ 3 m	0,80 m ~ 1,70 m
400	0,50 m ~ 4,30 m	0,80 m ~ 2,40 m

Correction d'exposition au flash

La correction d'exposition au flash permet d'augmenter ou de diminuer l'incidence du flash intégré par rapport à l'exposition ambiante de $\pm 1\text{IL}$. Voir page 54 à propos de IL.



Correction en plus

Pas de correction

Correction en moins

Sans flash

Lors de l'utilisation du mode flash forcé pour réduire les ombres causées par un fort éclairage solaire direct, la correction d'exposition modifie le ratio d'exposition entre les hautes lumières et les ombres. En diminuant la puissance du flash, les ombres sont moins éclairées par le flash et sont donc plus denses. En augmentant la puissance du flash, elles sont atténuées ou éliminées.

Saturation

La saturation contrôle la brillance des couleurs d'une image. La saturation peut être réglée sur 5 niveaux avec l'option de qualité du menu Enregistrement (p. 50).

Contraste

Le contraste contrôle le rapport de tonalités d'une image. Le contraste peut être réglé sur 5 niveaux avec l'option de qualité du menu Enregistrement (p. 50).

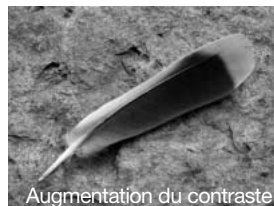
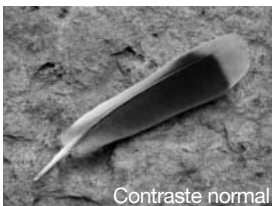

Netteté

La netteté augmente le rendu des détails d'une image sur 5 niveaux. Elle peut être réglée sur 5 niveaux avec l'option de qualité du menu Enregistrement (p. 50). Les changements sont appliqués à l'image en cours d'affichage mais sont parfois difficile à apprécier. Il sont davantage visible sur un écran de micro-ordinateur.

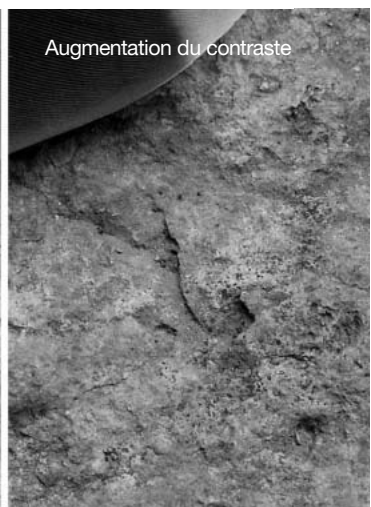
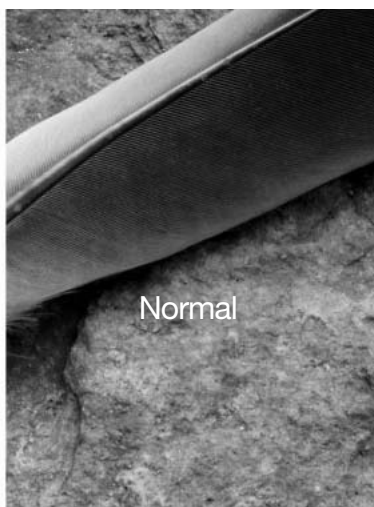

Couleur

Les canaux du rouge, du vert, et du bleu peuvent être réglés sur 5 niveaux grâce à l'option de qualité du menu Enregistrement (P. 50). Les modifications effectuées sont appliquées à l'image en cours d'affichage.

Introduction à la couleur

En photographie, le rouge, le vert et le bleu sont les couleurs primaires. Les couleurs secondaires, cyan, magenta et jaune sont obtenues à partir des couleurs primaires. : cyan = bleu + vert ; magenta = bleu + rouge ; Jaune = rouge + vert. Les couleurs primaires et secondaires sont groupées par paires complémentaires : rouge et cyan ; vert et magenta ; bleu et jaune.

La connaissance de la notion de couleurs complémentaire est très importante dans les réglages de balance de couleurs. Si une image présente une dominante de couleur spécifique, il est possible de la corriger soit en soustrayant cette couleur dominante, soit en ajoutant sa couleur complémentaire.

L'ajout ou la soustraction de part égales de rouge, de vert et de bleu, n'a pas d'effet sur la balance de couleurs. Cependant, la modification égale de deux couleurs a le même effet que la modification de la seule couleur opposée. Ainsi +2 de vert et +2 de rouge est identique à -2 de bleu. La modification la plus importante d'une couleur spécifique est obtenue en réglant les canaux de couleur sur leur extrêmes opposées. Ainsi pour rendre une image aussi bleue que possible, il suffit de régler les canaux sur +2 en bleu et -2 en rouge et en vert.

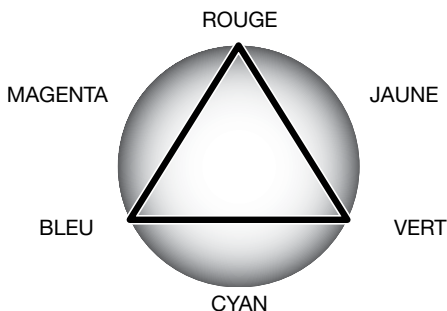

Augmenter	L'image est trop :	Diminuer
Bleu + Vert	Rouge	Rouge
Bleu + Rouge	Verte	Vert
Rouge + Vert	Bleue	Bleu
Rouge	Cyan	Bleu + Vert
Vert	Magenta	Bleu + Rouge
Bleu	Jaune	Rouge + Vert

PETIT GUIDE D'INTRODUCTION À LA PHOTOGRAPHIE

La photographie peut être une perpétuelle récompense. C'est une vaste discipline qui va du simple loisir à une forme d'art plus élaborée pour laquelle certains deviennent des maîtres. Mais c'est avant tout le plaisir de faire des photos et la joie de les redécouvrir ultérieurement qui est important. Ce petit guide de conseils présente les principes de base de la photographie.

Le zoom n'a pas seulement une influence sur la taille du sujet principal dans le cadrage mais aussi sur la profondeur de champ et la perspective. La profondeur de champ est la zone de netteté qui s'étend en avant et en arrière du sujet mis au point. Lorsque le zoom est en position téléobjectif, la profondeur de champ est réduite, ce qui a pour effet d'isoler le sujet principal sur un fond flou. Ceci est idéal en portrait. Le réglage du zoom en position grand-angle a pour effet de rendre plus nets le fond et le premier plan. Ceci est mis en profit pour réaliser des photos de paysage.



Les grands-angles créent aussi une importante perspective qui apporte de la profondeur à l'image. À l'inverse, les téléobjectifs compriment l'espace entre le sujet principal et l'arrière plan donnant ainsi une impression de perspective réduite.



Qu'est-ce qu'un IL ?

IL signifie Indice de Luminance. Un changement de 1 IL modifiera l'exposition calculée par l'appareil d'un facteur de 2.

+2 IL	4x plus de lumière
+1 IL	2x plus de lumière
Exposition calculée	
-1 IL	Moitié moins de lumière
-2 IL	4x moins de lumière

Lecture : opérations avancées

Les fonctions de base de ce mode sont décrites dans la partie Lecture basique des pages 32 à 34. Cette section décrit la manière de lire les vidéos et les enregistrements sonores ainsi que les fonctions avancées du menu Lecture.

Lecture des vidéos et des enregistrements audio

Les vidéos (p 38) et les enregistrements audio (45, 46) peuvent être lus en mode Lecture. Le type de fichiers est indiqué par un indicateur situé dans le coin inférieur droit de l'écran et la durée de lecture est affichée dans le coin supérieur droit.



Enregistrement audio associé

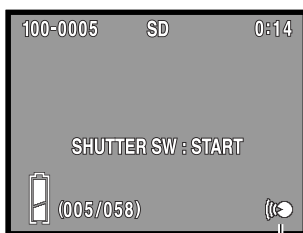

Enregistrement vocal



Vidéo

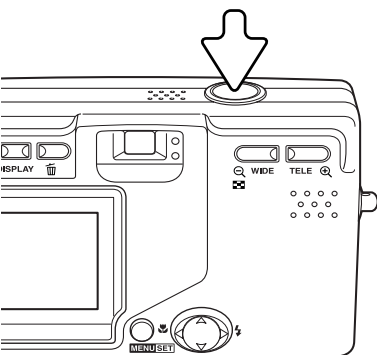

Appuyer sur le déclencheur pour lancer la lecture du fichier affiché.

La durée de lecture est affichée dans le coin supérieur de l'image. Pour annuler la lecture, appuyer sur le déclencheur.

Navigation dans le menu Lecture (PLAY)

La navigation dans le menu est simple. La touche Menu affiche le menu puis le contrôleur permet de naviguer et d'effectuer les modifications de réglages. Une pression sur la touche menu sélectionne les options et valide les réglages.



MENU SET

Pour afficher le menu Lecture, appuyer sur la touche Menu.



Utiliser les touches haut/bas du contrôleur pour naviguer parmi les options du menu. Surligner l'option dont les réglages doivent être modifiés.

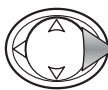

L'option à modifier étant surlignée, appuyer sur la touche droite pour continuer. Se référer au chapitre correspondant pour les réglages de fonctions. La pression sur la touche Menu ouvre également l'écran de menu suivant.



Pour refermer le menu, appuyer sur la touche gauche du contrôleur ou sur le déclencheur.

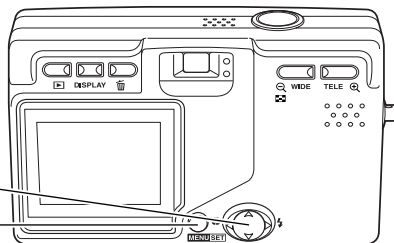



Écran de sélection des vues

Lorsqu'il est nécessaire de sélectionner plusieurs fichiers-images, l'écran de sélection apparaît.



Les indicateurs suivants peuvent être affichés :

-  Fichier vidéo
-  Enregistrement audio associé
-  Enregistrement vocal



Utiliser le contrôleur pour déplacer la bordure rouge qui entoure l'image à sélectionner.



MENUSET

Appuyer sur la touche Menu pour sélectionner le fichier-image. Une bordure jaune indique les images sélectionnées. Une fois une image entourée d'une bordure jaune, une nouvelle pression sur la touche Menu efface cette bordure et désélectionne l'image.

Renouveler l'opération pour sélectionner toutes les images souhaitées.



Agir sur le contrôleur pour surligner la vue marquée FIN.



MENUSET

Appuyer sur la touche Menu pour terminer l'opération ou sur le déclencheur pour l'annuler. Un écran de confirmation apparaît.

Index

L'affichage de l'index de lecture peut être ouvert depuis le menu Lecture. Voir page 34 pour davantage sur l'index de lecture.



Utiliser les touches haut/bas du contrôleur pour surligner l'option d'index.

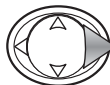

Appuyer sur la touche droite du contrôleur pour ouvrir l'affichage d'index de lecture.

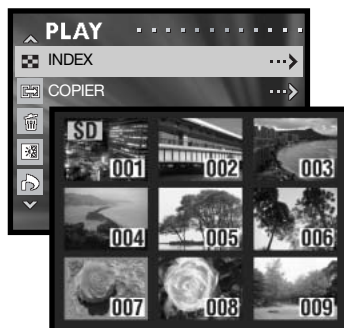

Copie

Il est possible de copier des fichiers d'une carte mémoire vers l'autre. Les 2 cartes doivent être chargées dans l'appareil pour pouvoir sélectionner cette option du menu Lecture. Avant de lancer la copie, vérifier que la carte de destination dispose de suffisamment de place.



Utiliser les touches haut/bas du contrôleur pour surligner l'option copier.

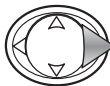

Appuyer sur la touche droite du contrôleur pour continuer.



Utiliser les touches haut/bas pour surligner la copie ou l'option de carte.

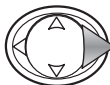

Appuyer sur la touche droite du contrôleur pour afficher le réglage.



Utiliser les touches haut/bas pour surligner le nouveau réglage.



Appuyer sur la touche droite ou sur la touche Menu pour terminer la sélection.

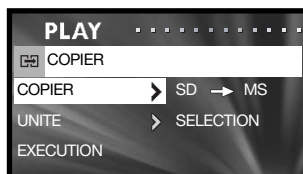

L'option de copie indique la carte source et la carte destination. SD pour une carte SD ou MultiMediaCard et MS pour une carte Memory Stick. L'option d'unité indique si certains fichiers (sélection) ou tous les fichiers (tout activé) doivent être copiés.



Utiliser les touches haut/bas pour surligner l'option Valider.



Appuyer sur la touche droite du contrôleur ou sur la touche Menu pour terminer l'opération. La touche gauche du contrôleur annule la copie.

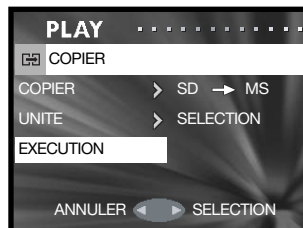

Si l'option d'unité a été sélectionnée, l'écran de sélection apparaît. Sélectionner les images à copier en plaçant la bordure rouge autour des imagettes de l'index et appuyer sur la touche Menu. La bordure jaune indique les images sélectionnées. Surligner la vue marquée END et appuyer sur la touche menu pour continuer. Voir page 57 pour davantage d'infos sur l'écran de sélection de vues.



Utiliser les touches haut/bas pour surligner "Oui". "Non" annule l'opération.

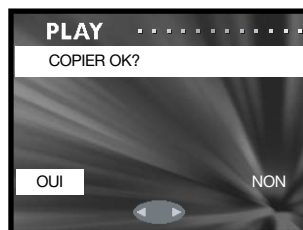

Appuyer sur la touche Menu pour terminer l'opération.

Si la carte de destination est pleine avant que tous les fichiers soient copiés, un message de carte pleine apparaît. Vérifier les fichiers qui ont déjà été copiés et renouveler l'opération pour les suivants avec une autre carte.

Suppression



La suppression efficace définitivement les fichiers-images. Une fois effacé, un fichier-image ne peut pas être récupéré. Agir avec prudence.

Un, plusieurs ou tous les fichiers d'une des cartes mémoire peuvent être supprimés à partir du menu Lecture (p 56). La fonction de suppression efface uniquement les fichiers-images non protégés.



Utiliser les touches haut/bas du contrôleur pour surligner l'option de Supression/effacer.

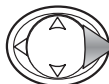

Appuyer sur la touche droite du contrôleur pour continuer.



Utiliser les touches haut/bas pour surligner l'option de carte ou d'unité.

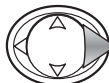

Appuyer sur la touche droite du contrôleur pour afficher les réglages.



Utiliser les touches haut/bas pour surligner le nouveau réglage.



Appuyer sur la touche droite ou sur la touche Menu pour terminer la sélection.

MENUSET

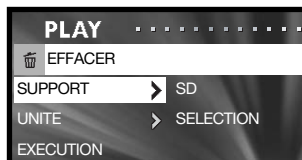

L'option de carte indique la carte mémoire sur laquelle doivent être supprimés les fichiers : SD pour une carte SD ou MultiMediaCard et MS pour une carte Memory Stick. L'option d'unité indique si certains fichiers ou tous les fichiers doivent être copiés.



Utiliser les touches haut/bas pour surligner l'option Execution.



Appuyer sur la touche droite ou sur la touche Menu pour terminer l'opération. La touche gauche du contrôleur annule l'opération de suppression.



Si l'option d'unité a été sélectionnée, l'écran de sélection apparaît. Sélectionner les images à copier en plaçant la bordure rouge autour des imagettes de l'index et appuyer sur la touche Menu. La bordure jaune indique les images sélectionnées. Surligner la vue marquée END et appuyer sur la touche menu pour continuer. Voir page 57 pour davantage d'infos sur l'écran de sélection de vues.



Utiliser les touches haut/bas pour surligner "Oui". "Non" annule l'opération.



MENU SET

Appuyer sur la touche Menu pour terminer l'opération.

Réglage de l'écran ACL

La luminosité et le rendu de couleurs de l'écran peuvent être réglés dans le menu Enregistrement (p 35) ou dans le menu Lecture. Voir page 44.

DPOF

L'ordre d'impression DPOF permet l'impression directe de photos à partir d'un appareil photo numérique. Après la création d'un fichier DPOF, emporter la carte mémoire dans un laboratoire photo ou l'insérer dans le lecteur de carte mémoire d'une imprimante compatible DPOF.



Utiliser les touches haut/bas du contrôleur pour surligner l'option DPOF.

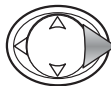

Appuyer sur la touche droite du contrôleur pour continuer.



Utiliser les touches haut/bas du contrôleur pour surligner l'option SUPPORT, UNITE, ou DATE.

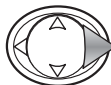

Appuyer sur la touche droite du contrôleur pour afficher les réglages.



Utiliser les touches haut/bas du contrôleur pour surligner le nouveau réglage.



Appuyer sur la touche droite du contrôleur ou sur la touche Menu pour valider la sélection.



L'option SUPPORT précise la carte à partir de laquelle les fichiers sont imprimés ; SD pour une carte mémoire SD ou MultiMediaCard, et MS pour une carte mémoire Memory Stick. L'option UNITE précise si certains fichiers (SÉLECTION) ou si tous les fichiers (TOUT ACTIVE) sont imprimés, l'option DATE précise si la date et l'heure de la prise de vue sont imprimées sur les images (TOUT) ou non (TOUT DESACT).



Utiliser les touches haut/bas du contrôleur pour surligner l'option EXECUTION.



Appuyer sur la touche droite du contrôleur ou sur la touche Menu pour valider l'opération. Appuyer sur la touche gauche du contrôleur pour annuler la procédure DPOF.

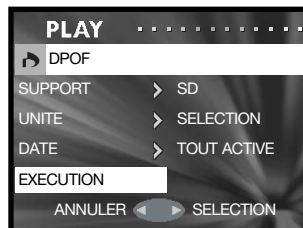

Si l'option SÉLECTION a été choisie, l'écran de sélection de vues s'affiche. Sélectionner la ou les image(s) à imprimer en l'encadrant par un cadre rouge sur la planche-index et en appuyant sur la touche Menu ; un cadre jaune confirme la sélection. Utiliser les touches de zooming pour sélectionner le nombre de copies; le nombre de copies est affiché dans le coin supérieur gauche des vues de la planche-index. Pour annuler la sélection de l'image, diminuer le nombre de copie pour qu'il atteigne zéro.

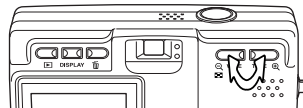

Surligner le cadre "FIN" et appuyer sur la touche Menu pour continuer. Voir page 57 pour davantage d'informations sur l'écran de sélection de vues.



Si le nombre de copies n'a pas été précisé sur l'écran de sélection de vues, utiliser les touches haut/bas du contrôleur pour sélectionner le nombre de copies de chaque impression.



Utiliser les touches gauche/droite pour surligner "Oui." "Non" annule l'opération.



Appuyer sur la touche Menu pour valider l'opération.

Avec l'option date, la manière dont la date est imprimée et son emplacement varient selon l'imprimante. Certaines imprimantes ne peuvent pas imprimer la date et l'heure.

Protection

Les fichiers importants peuvent être protégés. Un fichier protégé ne peut pas être supprimé par les fonctions de suppression de l'appareil. Cependant, le formatage (p. 71) efface tous les fichiers de la carte mémoire qu'ils soient protégés ou non.



Utiliser les touches haut/bas du contrôleur pour surligner l'option Protection.

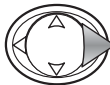

Appuyer sur la touche droite du contrôleur pour continuer.



Utiliser les touches haut/bas du contrôleur pour surligner l'option Support ou Unité.

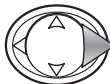

Appuyer sur la touche droite du contrôleur pour afficher les réglages.



Utiliser les touches haut/bas du contrôleur pour surligner le nouveau réglage.



Appuyer sur la touche droite du contrôleur ou sur la touche Menu pour valider la sélection.



L'option Support précise la carte sur laquelle les fichiers sont protégés; SD pour une carte mémoire SD ou MultiMediaCard, et MS pour une carte mémoire Memory Stick. L'option Unité précise si certains fichiers (SÉLECTION) ou si tous les fichiers (TOUT DESACT) sont protégés ; l'option Tout désactivé annule la protection de tous les fichiers.



Utiliser les touches haut/bas du contrôleur pour surligner l'option Exécution.



Appuyer sur la touche droite du contrôleur ou sur la touche Menu pour valider l'opération. Appuyer sur la touche gauche du contrôleur pour annuler la procédure de protection.



Si l'option SÉLECTION a été choisie, l'écran de sélection de vues s'affiche. Sélectionner la ou les image(s) à protéger en l'encadrant par un cadre rouge sur la planche-index et en appuyant sur la touche Menu ; un cadre jaune confirme la sélection. Pour annuler la protection de l'image, renouveler la procédure pour enlever le cadre jaune. Surligner le cadre "FIN" et appuyer sur la touche Menu pour continuer. Voir page 57 pour davantage d'informations sur l'écran de sélection de vues.

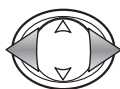

Utiliser les touches gauche/droite pour surligner "Oui." "Non" annule l'opération.

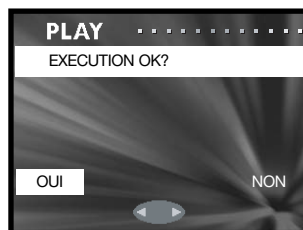

Appuyer sur la touche Menu pour valider l'opération.

Les fichiers protégés sont indiqués par une icône de protection.



Déplacement

Les fichiers non verrouillés peuvent être déplacés d'une carte mémoire de l'appareil sur l'autre.



Utiliser les touches haut/bas du contrôleur pour surligner l'option Déplacer.

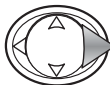

Appuyer sur la touche droite du contrôleur pour continuer.



Utiliser les touches haut/bas du contrôleur pour surligner l'option Déplacer ou Unité.



Appuyer sur la touche droite du contrôleur pour afficher les réglages.



Utiliser les touches haut/bas du contrôleur pour surligner le nouveau réglage.



Appuyer sur la touche droite du contrôleur ou sur la touche Menu pour valider l'opération.



L'option Déplacer précise la carte source et la carte sur laquelle les fichiers sont copiés ; SD pour une carte mémoire SD ou MultiMediaCard, et MS pour une carte mémoire Memory Stick. L'option Unité précise si certains fichiers (Sélection) ou si tous les fichiers (Tout activé) doivent être déplacés.



Utiliser les touches haut/bas du contrôleur pour surligner l'option Exécution.



Appuyer sur la touche droite du contrôleur ou sur la touche Menu pour valider l'opération. Appuyer sur la touche gauche du contrôleur pour annuler la procédure de déplacement.

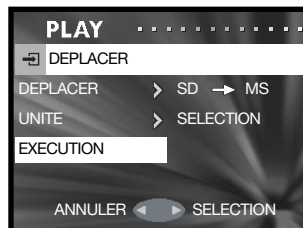

Si l'option SÉLECTION a été choisie, l'écran de sélection de vues s'affiche. Sélectionner la ou les image(s) à déplacer en l'encadrant par un cadre rouge sur la planche-index et en appuyant sur la touche Menu ; un cadre jaune confirme la sélection. Surligner le cadre "FIN" et appuyer sur la touche Menu pour continuer. Voir page 57 pour davantage d'informations sur l'écran de sélection de vues.



Utiliser les touches gauche/droite pour surligner "Oui." "Non" annule l'opération.



Appuyer sur la touche Menu pour valider l'opération.

Si la carte sur laquelle les fichiers sont transférés devient pleine lors du transfert, le message de mémoire pleine s'affiche. Vérifier quels fichiers ont été transférés et renouveler l'opération avec une nouvelle carte.

Les numéros de fichier des fichiers transférés changent.

Redimension

Une photo peut être redimensionnée en une copie JPEG VGA (640 X 480) ou QVGA (320 X 240) pour qu'elle puisse être facilement envoyée par courriel. Le taux de compression des images redimensionnées n'est pas affiché en lecture. La fonction de redimensionnement est accessible depuis le menu Lecture (p. 56).



Utiliser les touches haut/bas du contrôleur pour surligner l'option Redimension.

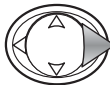

Appuyer sur la touche droite du contrôleur pour continuer.



Utiliser les touches haut/bas du contrôleur pour surligner le réglage souhaité.



Appuyer sur la touche droite du contrôleur ou sur la touche Menu pour continuer. Appuyer sur la touche gauche du contrôleur pour annuler l'opération.



MENU SET

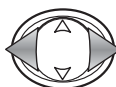

Utiliser les touches gauche/droite du contrôleur pour sélectionner l'image à redimensionner. Une image redimensionnée ne peut pas l'être une seconde fois.



Utiliser les touches haut/bas du contrôleur pour surligner l'option Exécution; retour annule l'opération.



MENU SET

Appuyer sur la touche Menu pour valider l'opération. L'image redimensionnée est sauvegardée sur la même carte.



Diaporama

Toutes les images des cartes mémoire sont présentées dans l'ordre pendant un durée approximative de deux secondes.



Utiliser les touches haut/bas du contrôleur pour surligner l'option diaporama.

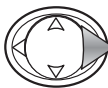

Appuyer sur la touche droite du contrôleur pour lancer le diaporama.



MENU SET

Appuyer sur la touche Menu pour annuler le diaporama.



Ajout d'un enregistrement audio

Environ 30 secondes de son peuvent être associées à une photo. Cette fonction est activée dans les menus Enregistrement ou Lecture. Voir page 46 pour les instructions sur l'utilisation de cette fonction.



Menu Réglages (SETUP)

Navigation dans le menu Réglages

Le menu Réglages est accessible depuis le menu Enregistrement ou le menu Lecture.



Utiliser les touches haut/bas pour surligner l'option réglages.

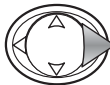

Appuyer sur la touche droite du contrôleur pour ouvrir le menu.

La navigation du menu est simple. Le contrôleur déplace le curseur et modifie les réglages du menu. Appuyer sur la touche Menu pour sélectionner les options et effectuer les réglages.



Utiliser les touches haut/bas du contrôleur pour faire défiler les options du menu. Surligner l'option pour laquelle les réglages doivent être modifiés.

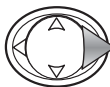

Une fois l'option surlignée, appuyer sur la touche droite du contrôleur pour continuer ; se référer au chapitre approprié pour les réglages de la fonction. Pour ouvrir l'écran suivant il est également possible d'appuyer sur la touche Menu.

Pour revenir au menu Enregistrement ou Lecture, appuyer sur la touche gauche du contrôleur. Pour annuler tous les menus, appuyer sur le déclencheur.



- p. 71
- p. 72
- p. 73
- p. 82
- p. 74
- p. 72
- p. 73
- p. 74
- p. 75
- p. 75
- p. 76
- p. 76
- p. 77
- p. 80
- p. 82

Formatage



Le formatage d'une carte mémoire efface toutes les données de cette carte.

La fonction de formatage permet d'effacer toutes les données d'une carte mémoire. Avant d'effectuer le formatage, copier les éventuelles données présentes sur la carte vers un autre support de stockage. Le verrouillage des images ne les protège pas de l'effacement par formatage de la carte. Toujours formater la carte à partir de l'appareil, jamais à partir d'un micro-ordinateur.

Sélectionner l'option Format dans le menu Réglages (p. 70).



Utiliser les touches haut/bas pour surligner la carte mémoire à formater ; SD pour une carte mémoire SD ou MMC, et MS pour une carte mémoire Memory Stick.



Appuyer sur la touche droite du contrôleur ou sur la touche Menu pour lancer le formatage de la carte sélectionnée. Appuyer sur la touche gauche du contrôleur pour annuler l'opération.



Utiliser les touches gauche/droite pour surligner "Oui." "Non" annule l'opération.



Appuyer sur la touche Menu pour valider l'opération.

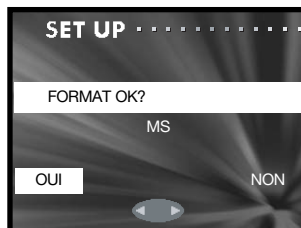
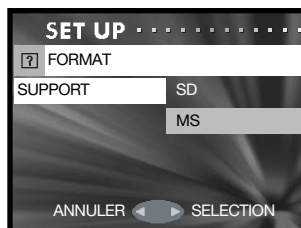

Une barre d'état est affichée et la diode rouge du viseur s'allume pendant le formatage. Ne jamais retirer la carte ou la batterie pendant le formatage.

Réglage du menu Enregistrement

Un menu d'enregistrement basique ou détaillé peut être sélectionné. Voir page 35 pour les options détaillées du menu.

Sélectionner l'option menu Enregistrement dans le menu Réglages (p. 70).



Utiliser les touches haut/bas pour surligner le type de menu.



Appuyer sur la touche droite du contrôleur ou sur la touche Menu pour valider l'opération. Appuyer sur la touche gauche du contrôleur pour annuler l'opération.



L'option Résolution du menu Enregistrement basique ne permet pas de modifier le taux de compression ; une compression normale est utilisée pour toutes les images. Les réglages effectués pour d'autres options du menu détaillé sont annulés lorsque le menu basique est sélectionné.

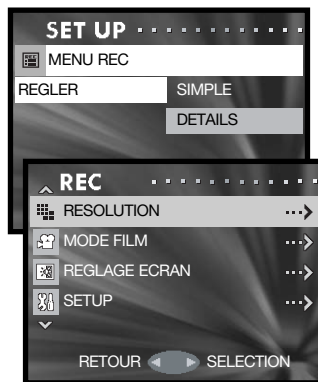

Menu Enregistrement basique

Réglage de la date et de l'heure

Il est important de régler le calendrier et l'horloge de l'appareil. Sélectionner l'option réglage de la date et de l'heure dans le menu Réglages (p. 70).



Utiliser les touches haut/bas pour surligner l'option à modifier. Utiliser les touches gauche/droite pour modifier l'option. La dernière option permet de choisir le format de date parmi : AA/MM/JJ, JJ/MM/AA, et MM/JJ/AA.



Appuyer sur la touche Menu pour valider l'opération. Pour annuler l'opération, appuyer sur le déclencheur.

Lecture instantanée/Revue rapide

La revue rapide affiche une photo pendant environ 3 secondes après son enregistrement.

Sélectionner l'option Revue rapide dans le menu Réglages (p. 70).



Utiliser les touches haut/bas du contrôleur pour surligner Activé ou Désactivé.



Appuyer sur la touche droite du contrôleur ou sur la touche Menu pour valider l'opération. Pour annuler l'opération, appuyer sur la touche gauche du contrôleur.

MENU SET

Pour annuler la revue rapide avant la fin de la période de lecture, appuyer à mi-course sur le déclencheur. En mode Prises de vues en continu (p. 24), la revue rapide est activée pour chaque prise de vue. Si l'écran est éteint, il s'allume pour la période de lecture de revue rapide.

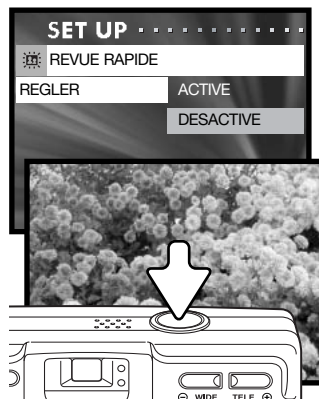

Durée du délai du retardateur

La durée du délai du retardateur peut être réglée sur 10 secondes ou 3 secondes. Le mode retardateur 3 secondes n'est pas annulé après la prise de vue. Voir page 30.

Sélectionner l'option Retardateur dans le menu Réglages (p. 70).

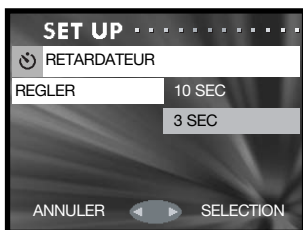

Utiliser les touches haut/bas du contrôleur pour surligner la durée de délai du retardateur.



Appuyer sur la touche droite du contrôleur ou sur la touche Menu pour valider l'opération. Pour annuler l'opération, appuyer sur la touche gauche du contrôleur.

MENU SET

Signaux sonores/Bip

Les signaux sonores affectés à certaines opérations de l'appareil peuvent être activés ou désactivés. Le "beep" est pour le décompte du retardateur et pour les témoins. L'effet est pour le signal de mise au point et la mise sous tension de l'appareil. Le son déclic est utilisé pour confirmer l'obturation.

Sélectionner l'option signaux sonores dans le menu Réglages (p. 70).



Utiliser les touches haut/bas pour surligner Beep, effet, ou son déclic.

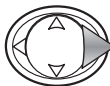

Appuyer sur la touche droite du contrôleur pour afficher les réglages.



Utiliser les touches haut/bas pour surligner Activé ou désactivé.



Appuyer sur la touche droite du contrôleur ou sur la touche Menu pour valider l'opération.

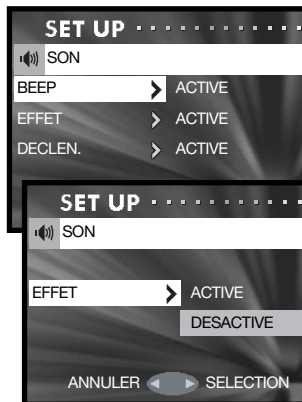

Mise hors tension automatique/Arrêt auto

La durée du délai avant mise hors tension peut être réglée sur 3 ou 10 minutes, cette fonction peut également être désactivée. Pour davantage d'informations sur la mise hors tension automatique, voir page 16. Sélectionner l'option Arrêt auto dans le menu Réglages (p. 70).



Utiliser les touches haut/bas pour surligner le réglage souhaité.



Appuyer sur la touche droite du contrôleur ou sur la touche Menu pour valider l'opération. Pour annuler l'opération, appuyer sur la touche gauche du contrôleur.



Réinitialisation des numéros de fichiers/Remise à zéro

Si la réinitialisation des numéros de fichiers est active et si la carte mémoire est changée ou si tous les fichiers sont effacés, le numéro du premier fichier est 0001. Si la réinitialisation des numéros de fichiers est désactivé, le premier fichier enregistré est plus grand d'une unité que le dernier fichier enregistré, quel que soit le nombre de fichiers sur la carte. Si une nouvelle carte contient une image dont le numéro de fichier est plus grand, le numéro de fichier de la nouvelle image sera plus grand d'une unité que le plus grand numéro de fichier déjà présent sur la carte.

Sélectionner l'option Remise à zéro dans le menu Réglages (p. 70).



Utiliser les touches haut/bas pour surligner Activé ou Désactivé.



Appuyer sur la touche droite du contrôleur ou sur la touche Menu pour valider l'opération. Appuyer sur la touche gauche du contrôleur pour annuler l'opération.



Carte mémoire prioritaire

Lorsque 2 cartes mémoire sont utilisées dans l'appareil, cette fonction permet de préciser quelle est la carte prioritaire pour les enregistrements de fichiers-image ou de fichiers-audio. Lorsqu'une carte est pleine, la seconde carte est utilisée. Si l'appareil ne contient qu'une seule carte, cette carte est automatiquement prioritaire.

Sélectionner l'option Priorité mem dans le menu Réglages (p. 70).



Utiliser les touches haut/bas pour surligner la carte mémoire prioritaire ; SD pour une carte mémoire SD ou MMC, et MS pour une carte mémoire Memory Stick.



Appuyer sur la touche droite du contrôleur ou sur la touche Menu pour valider l'opération. Appuyer sur la touche gauche du contrôleur pour annuler l'opération.

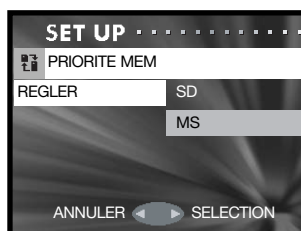

Langue

La langue des menus peut être modifiée. Sélectionner l'option langue dans le menu Réglages (p. 70).



Utiliser les touches haut/bas pour sélectionner la langue.



MENU/SET

Appuyer sur la touche droite du contrôleur ou sur la touche Menu pour continuer. Appuyer sur la touche gauche pour annuler l'opération.

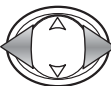

Utiliser les touches gauche/droite pour surligner "Oui." "Non" annule l'opération.



MENU/SET

Appuyer sur la touche Menu pour valider l'opération.



Ajout d'un enregistrement sonore

Cette option permet de spécifier si la fonction d'ajout d'un enregistrement audio est sélectionnée à partir du menu (SI SÉLECT) ou si elle est automatique à chaque prise de vue (TOUJOURS). Voir page 46 pour davantage d'informations sur l'ajout d'un enregistrement audio.

Sélectionner l'option Ajout enr son dans le menu Réglages (p. 70).



Utiliser les touches haut/bas pour sélectionner le réglage souhaité.



MENU/SET

Appuyer sur la touche droite du contrôleur ou sur la touche Menu pour valider l'opération. Appuyer sur la touche gauche pour annuler l'opération.



Réglage personnalisé

Cette option permet de personnaliser les fonctions de l'appareil. Voir les pages suivantes pour davantage d'informations sur les fonctions personnalisables.

Sélectionner l'option Personnaliser dans le menu Réglages (p. 70).



Utiliser les touches haut/bas pour surligner une option.



Appuyer sur la touche droite du contrôleur ou sur la touche Menu pour continuer. Appuyer sur la gauche pour revenir au menu Réglages.

MENU SET



Avec les écrans de réglages Flash, Macro, AF, Exposition automatique et Balance des blancs auto.



Utiliser les touches haut/bas pour surligner le réglage.



Appuyer sur la touche droite du contrôleur ou sur la touche Menu pour l'activer ou non. Appuyer sur la touche gauche du contrôleur pour revenir à l'écran précédent.

MENU SET



Avec l'écran de réglages mode rafale.



Utiliser les touches haut/bas pour surligner Activé ou désactivé.



Appuyer sur la touche droite du contrôleur ou sur la touche Menu pour valider l'opération. La touche gauche du contrôleur annule l'opération.

MENU SET

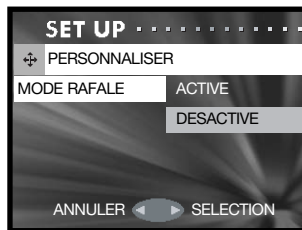

Notes sur le réglage personnalisé

Pour régler l'option réglage personnalisé, voir page précédente.

Modes Flash

Ce réglage personnalisé affiche le mode flash disponible en mode Enregistrement. Un seul mode flash peut être activé. Pour davantage d'informations sur les modes flash, voir page 28.

Modes macro, mise au point et retardateur

Ce réglage personnalisé affiche les modes de mise au point et de retardateur disponibles en mode Enregistrement. Un seul mode flash peut être activé.

Trois modes de mise au point fixe peuvent être ajoutés : 4 m, 2 m et 1 m. Une fois sélectionnée dans le mode Enregistrement, la mise au point est fixe pour la distance sélectionnée. Pour davantage d'information sur les modes de mise au point et retardateur, voir page 30.

AF, Exposition automatique, Balance des blancs automatique

Cette option de personnalisation permet d'assigner différentes fonctions au contrôleur en mode Enregistrement.

Correction d'exposition



En mode Enregistrement, appuyer sur la touche haut du contrôleur pour activer la correction d'exposition.

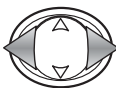

Utiliser les touches gauche/droite pour régler la valeur de correction d'exposition. L'effet de la correction est directement visible sur l'image affichée à l'écran.



Appuyer sur la touche haut pour valider l'opération ; le contrôleur peut être utilisé pour modifier d'autres fonctions. Si la valeur réglée est différente de 0,0, la valeur de correction d'exposition est affichée sur l'écran. Pour davantage d'informations sur la correction d'exposition, voir page 39.

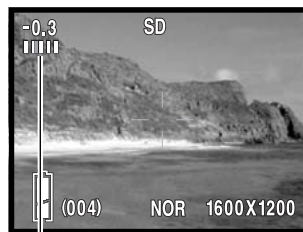

Degré de correction d'exposition



Balance des blancs



En mode Enregistrement, appuyer sur la touche bas du contrôleur pour modifier la balance des blancs. Pour davantage d'informations sur la balance des blancs, voir page 40.



Mémorisation d'AF (autofocus)

En mode Enregistrement, appuyer à mi-course sur le déclencheur pour faire la mise au point (1). Tout en maintenant le déclencheur enfoncé, appuyer sur la touche gauche du contrôleur (2) pour mémoriser la mise au point ; le témoin de mémorisation de mise au point est affiché sur le haut de l'écran. La mise au point reste mémorisée même après l'exposition. Répéter la procédure pour annuler la mémorisation d'AF. La mémorisation d'AF est également annulée lorsque l'appareil est mis hors tension ou en appuyant sur la touche Menu ou la touche Zoom.

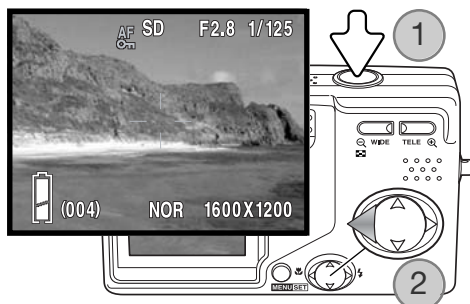

Mémorisation d'AE (exposition automatique)

En mode Enregistrement, appuyer à mi-course sur le déclencheur jusqu'à ce que la vitesse et l'ouverture soient affichées (1). Tout en maintenant le déclencheur enfoncé, appuyer sur la touche gauche du contrôleur (2) pour mémoriser l'exposition ; le témoin de mémorisation d'AE est affiché sur le haut de l'écran. L'exposition reste mémorisée même après la prise de vue. Répéter la procédure pour annuler la mémorisation d'AE. La mémorisation d'AE est également annulée lorsque l'appareil est mis hors tension ou lorsque la touche Menu ou la touche Zoom sont appuyées.

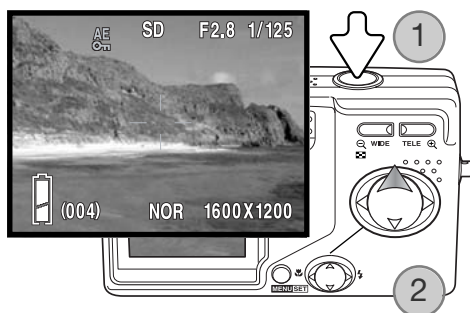

Acquisition en continu avec mise au point verrouillée

Il est possible de réaliser une série de vues en maintenant le déclencheur enfoncé. Cette option indique si l'appareil refait la mise au point entre chaque vue (OFF), ou si cette mise au point est mémorisée sur la première vue (ON).

Réinitialisation aux réglages par défaut

Cette fonction réinitialise tous les réglages de l'appareil à leurs réglages par défaut. Sélectionner l'option Défaut dans le menu Réglages (p. 70).



Utiliser les touches gauche/bas pour sélectionner "Oui." "Non" annule l'opération.



MENU/SET

Appuyer sur la touche Menu pour valider l'opération.
Les réglages suivants sont réinitialisés :

Mode Enregistrement/Lecture		
Mode flash	Auto	p. 28
Mode mise au point / retardateur	Annulé	p. 30
Mode affichage	Standard	p. 27
Taille d'image	2816 x 2112	p. 36
Taux de compression	Normal	p. 36
Mode film (vidéo)	Annulé	p. 38
Correction d'exposition	0.0	p. 39
Balance des blancs	Auto	p. 40
Mode de mesure (AE)	Moyenne centrale pondérée	p. 41
Monochrome	Désactivé	p. 42
Zoom numérique	Désactivé	p. 43
Réglage écran	Luminosité et couleur	p. 44

Obturation lente	Désactivée	p. 48
Obturation lente par défaut	Flash auto / Flash forcé: 1/60 Flash annulé/Portrait de nuit : 1/8	p. 48
Exposition manuelle	Désactivée	p. 49
Qualité	Désactivée	p. 51
Vitesse ISO (sensibilité)	Auto	p. 51
Correction au flash	0.0	p. 51
Saturation	0	p. 52
Contraste	0	p. 52
netteté	0	p. 52
Couleur	canuaux du rouge, vert et bleu remis à 0.	p. 53

Menu Réglages / Setup

Réglage menu Enregistrement	Détails	p. 72
Revue rapide	Désactivée	p. 73
Réglage aff Info	On	p. 82
Beep (Son)	On	p. 74
Effet (Sonore)	On	p. 74
Son déclic (Son)	On	p. 74
Délai retardateur	10 secondés	p. 73
Arrêt auto	3 minutes	p. 74
Remise à zéro	Désactivé	p. 75
Priorité mem	SD	p. 75
Réglage Ajout enr audio	Si sélectionné	p. 76
Modes flash (personnalisés)	Tout activé	p. 78
Modes mise au point/retardateur (personnalisés)	Macro, paysage, retardateur: activés. mise au point fixe : désactivée.	p. 78
AF AE AWB (personnalisés)	Tout désactivé	p. 78
Mode rafale map mémorisée	Désactivé	p. 80
Mode transfert	Données	p. 82

Mode transfert

Le mode transfert de données doit être sélectionné en fonction du transfert des fichiers-images vers un micro-ordinateur ou de l'impression directe des photos. L'option Données doit être sélectionnée pour transférer des données de l'appareil vers un micro-ordinateur ou lors de l'utilisation du logiciel DiIMAGE Viewer. L'option PictBridge permet d'imprimer directement des images sur une imprimante compatible PictBridge (p. 92).

Sélectionner l'option mode transfert dans le menu Réglages (p. 70).



Utiliser les touches haut/bas pour surligner l'option souhaitée.



Appuyer sur la touche droite du contrôleur ou sur la touche Menu pour valider l'opération. Pour annuler l'opération, appuyer sur la touche gauche du contrôleur.

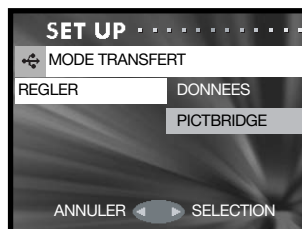

Réglage de l'affichage des informations

Les informations relatives à l'image en cours en mode Enregistrement et à l'image enregistrée en mode Lecture peuvent être affichées ou non. Sélectionner l'option affichage des informations dans le menu Réglages (p. 70).

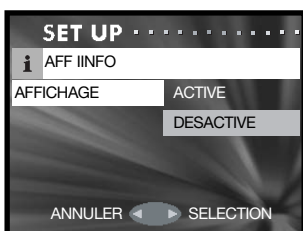

Utiliser les touches haut/bas pour surligner Activé ou Désactivé.



Appuyer sur la touche droite du contrôleur ou sur la touche Menu pour valider l'opération. Pour annuler l'opération, appuyer sur la touche gauche du contrôleur.



Mode transfert de données

Merci de lire attentivement ce chapitre avant de connecter l'appareil à un micro-ordinateur. Des informations complémentaires sur l'installation et l'utilisation du logiciel utilitaire DiMAGE Viewer sont fournies dans le mode d'emploi qui l'accompagne. Le mode d'emploi du DiMAGE ne décrit pas la manière d'utiliser les micro-ordinateurs et leur systèmes d'exploitation. Consulter à ce sujet leurs modes d'emploi respectifs.

Systemes requis

Pour connecter l'appareil directement à un micro-ordinateur et l'utiliser comme un périphérique de stockage, le micro-ordinateur doit être équipé d'un port USB. Ce micro-ordinateur et son système doivent être garantis par le fabricant comme étant totalement compatibles avec l'interface USB. Les systèmes suivants sont compatibles avec cet appareil :

Windows 98, 98SE, Me, 2000 Professionnel, et XP home et éditions professionnelles.

Mac OS 9.0 ~ 9.2.2 et Mac OS X 10.1.3 – 10.1.5, 10.2.1 ~ 10.2.8, 10.3 ~10.3.2.

Consulter le site Konica Minolta pour davantage d'informations sur les compatibilités :

Amérique du Nord : <http://www.konicaminolta.us/>
Europe : <http://www.konicaminoltasupport.com>

Les utilisateurs de Windows 98 ou 98 seconde édition doivent installer le pilote inclus dans le logiciel DiMAGE Viewer du CD-Rom (p. 85). Pour les autres versions de systèmes Windows et Macintosh, aucun pilote spécifique n'est nécessaire.

Les utilisateurs qui possèdent déjà un appareil numérique DiMAGE et ont déjà installé le pilote pour Windows 98 doivent renouveler la procédure d'installation. La mise à jour du pilote incluse sur le CD-Rom DiMAGE VIEWER est nécessaire pour utiliser le DiMAGE G600 avec un micro-ordinateur. Le nouveau logiciel n'a pas d'incidence sur les performances des autres appareils DiMAGE.

Un pilote de commande d'appareil à distance est fourni avec le CD-Rom DiMAGE Viewer de l'édition Windows. Ce pilote n'est pas compatible avec cet appareil photo.

Connexion de l'appareil à un micro-ordinateur

Il est nécessaire d'utiliser une batterie complètement chargée lorsque vous connectez l'appareil à un micro-ordinateur. L'adaptateur secteur (vendu séparément) est recommandé. Pour les utilisateurs de Windows 98 ou 98SE, lire la section page 85 sur l'installation du pilote USB nécessaire avant de connecter l'appareil à un micro-ordinateur.

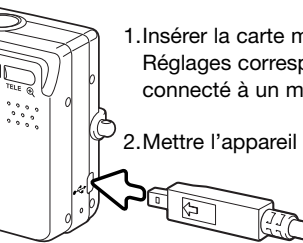

1. Insérer la carte mémoire dans l'appareil. Vérifier que la carte prioritaire dans le menu Réglages correspond bien à la carte utilisée. Pour changer de carte lorsque l'appareil est connecté à un micro-ordinateur, voir page 95.

2. Mettre l'appareil hors tension.

3. Raccorder le petit connecteur du câble USB à l'appareil. Vérifier que le connecteur est bien raccordé.

4. Raccorder l'autre extrémité du câble USB au port USB du micro-ordinateur. Vérifier que le connecteur est bien raccordé. L'appareil doit être relié directement au port USB du micro-ordinateur. Le raccordement à un hub USB peut empêcher le bon fonctionnement de l'appareil.

L'appareil se met automatiquement sous tension lorsqu'il est connecté à un micro-ordinateur ; les deux diodes du viseur s'allument pour indiquer la connexion. Lorsque deux cartes sont utilisées dans l'appareil, si la carte prioritaire est pleine, l'appareil peut faire basculer les enregistrements sur la carte vide. Retirer la carte vide et confirmer la carte prioritaire avant de brancher l'appareil au micro-ordinateur.

Lorsque l'appareil est correctement connecté au micro-ordinateur, une icône de périphérique ou de pilote apparaît dans le Poste de travail ou sur le bureau. L'icône de pilote peut être identifiée par le nom de l'appareil et la carte mémoire ou comme un disque amovible. Avec Windows XP ou Mac OS X, une fenêtre s'ouvre et affiche des demandes d'informations sur les données image : suivre les indications affichées dans la fenêtre. Si l'ordinateur ne reconnaît pas l'appareil, le déconnecter, redémarrer l'ordinateur et recommencer la procédure.

Connexion à Windows 98 et 98 SE

Le pilote doit être installé au préalable. S'il ne s'installe pas automatiquement, il est possible de l'installer manuellement à partir du système d'installation de périphériques de Windows (voir instructions page suivante). Pendant l'installation, si le système demande le CD-Rom Windows 98, engager ce dernier dans le lecteur de CD-Rom et suivre les instructions affichées à l'écran. Pour les autres versions de systèmes Windows et Macintosh, aucun pilote spécifique n'est nécessaire.

Installation automatique

Avant de connecter l'appareil au micro-ordinateur, placer le CD-Rom du logiciel DiMAGE Viewer dans le lecteur de CD-Rom. Le menu d'installation DiMAGE Viewer doit apparaître automatiquement. Pour installer automatiquement le pilote USB Windows 98, cliquer sur le bouton d'installation. Une fenêtre apparaît pour confirmer l'installation : cliquer sur "Oui" pour continuer.

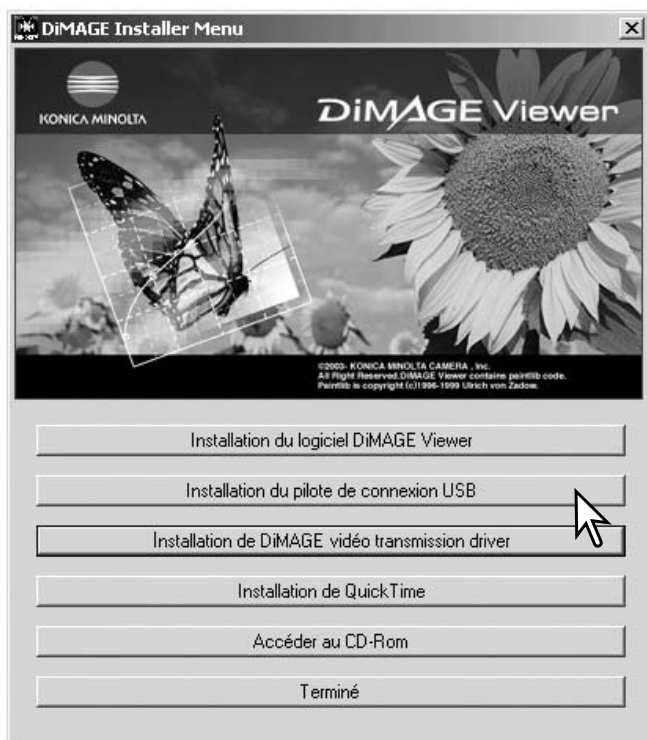

Lorsque le pilote a été correctement installé, une fenêtre apparaît. Cliquer sur "OK.". Redémarrer le micro-ordinateur avant de connecter l'appareil (p. 84) pour terminer la procédure.

Installation manuelle

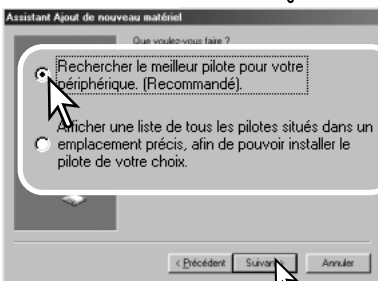

Pour installer le pilote Windows 98 manuellement, suivre les instructions sur la connexion appareil/micro-ordinateur de la page 84.

Lorsque l'appareil est relié au micro-ordinateur, le système détecte un nouveau périphérique et la fenêtre d'installation d'un nouveau périphérique s'ouvre. Charger le CD-Rom logiciel DIMAGE Viewer dans le lecteur de CD-Rom. Cliquer sur "Suivant."

Sélectionner la recherche d'un pilote recommandé. Cliquer sur "Suivant."

Indiquer le répertoire d'installation du pilote. La fenêtre "Parcourir" peut être utilisée pour indiquer le répertoire. Le pilote est situé sur le CD-Rom dans le répertoire correspondant au chemin d'accès : \Win98\USB. Lorsque le répertoire apparaît dans la fenêtre, cliquer sur "Suivant."



Le programme d'installation de périphérique confirme le répertoire d'installation du pilote. La lettre désignant le lecteur de CD-Rom varie selon les micro-ordinateurs. Cliquer sur "Suivant." pour installer le pilote.

Un des 3 pilotes suivants peut être indiqué :
MNLVENUM.inf, USBPDR.inf, ou USBSTRG.inf.



Windows a terminé l'installation de la mise à jour du pilote de votre périphérique matériel.

La dernière fenêtre confirme l'installation du pilote. Cliquer sur "Terminer" pour quitter le programme d'installation de périphérique et redémarrer le micro-ordinateur.

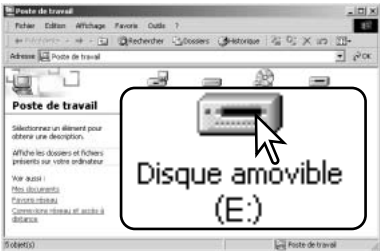

Lorsque la fenêtre du Poste de travail est ouverte, une nouvelle icône de disque amovible ou de pilote G600 est affichée. Double-cliquer sur cette icône pour accéder à la carte mémoire de l'appareil : voir page 88.

Organisation des dossiers de la carte mémoire



G600-SD

Une fois l'appareil connecté au micro-ordinateur, il est possible d'accéder aux fichiers images et audio par un double-clic sur leurs icônes. Les fichiers sont situés dans le dossier DCIM. Pour copier des images et des enregistrements audio, il suffit de faire glisser les icônes des fichiers sur le dossier de destination du micro-ordinateur.



DCIM



Misc

Le dossier misc. contient les fichiers d'impression DPOF (p. 62).

Les fichiers et les dossiers de la carte mémoire peuvent être supprimés depuis le micro-ordinateur. En revanche, ne jamais formater la carte mémoire depuis le micro-ordinateur, toujours le faire à partir de l'appareil. Seuls les fichiers enregistrés par l'appareil photo doivent être stockés sur la carte mémoire.



100KM017



PICT0001.JPG

Photo



PICT0001.WAV

Mémoire vocale
PICT0001



PICT0004.AVI

Vidéo-clip



PICT0005.WAV

Enregistrement vocal

Notes sur DiMAGE Viewer

Les fichiers-images et leur enregistrement vocal associé doivent être stockés dans le même dossier. Cela permet au logiciel DiMAGE Viewer de lire les fichiers audio avec le fichier-image correspondant. Avec Mac OS X, les fichiers-images et les fichiers audio peuvent être téléchargés automatiquement dans des dossiers séparés .

Les noms de fichiers commencent par "PICT" suivi d'un nombre à 4 chiffres et de l'extension jpg, avi, ou wav. Les fichiers de mémoires vocales ont une extension wav et leurs noms de fichiers correspondent à ceux des fichiers-images auxquels ils sont associés. Les enregistrements vocaux utilisent également l'extension wav.

Si le numéro d'index du fichier-image dépasse 9.999, un nouveau dossier est créé. Les 3 premiers chiffres du nom de dossier sont plus grand d'une unité que le plus grand numéro de dossier déjà présent sur la carte : par exemple de 100KM017 à 101KM017. "KM" signifie Konica Minolta, et 017 indique un appareil photo DiMAGE G600.

Le numéro d'index du fichier-image peut ne pas correspondre au numéro de vue de l'image sur l'appareil. Comme les images peuvent être supprimées depuis l'appareil, le compteur de vues modifie en conséquence son affichage afin d'indiquer le nombre d'images de la carte et réaffecte les numéros de vues en conséquence. Les numéros d'index des fichiers-images ne changent pas lorsqu'une image est supprimée.

Notes

Les fichiers-images contiennent des données exif. Ces données comprennent la date et l'heure de prise de vue ainsi que les paramètres de cette prise de vue. Ces données peuvent être visualisées à partir de l'appareil ou avec le logiciel DiMAGE Viewer. Si une image est ouverte dans une application de retouche d'image comme Adobe Photoshop, et si elle est ensuite enregistrée par dessus l'image originale, les données exif sont effacées. Lors de l'utilisation d'un autre logiciel que DiMAGE Viewer, toujours donner un nouveau nom aux images retouchées afin de préserver les données exif originales.

Pour visualiser correctement les images sur micro-ordinateur, l'espace couleurs de l'écran peut nécessiter d'être modifié. Consulter le mode d'emploi du micro-ordinateur pour calibrer l'affichage en fonction des critères : sRGB, température couleur 6500°K, et gamma de 2.2. Les modifications de contraste et de saturation de couleurs appliquées à l'image avec les réglages de l'appareil ont une incidence sur toutes les applications de correspondance de couleurs.

Déconnexion de l'appareil du micro-ordinateur



Ne jamais débrancher l'appareil photo lorsque des données sont transférées entre l'appareil photo et le micro-ordinateur.

Windows 98 / 98 SE

Vérifier qu'aucun fichier n'est en cours de copie entre l'appareil photo et le micro-ordinateur.
Débrancher le câble USB.

Windows Me, 2000 Professionnel, et XP



Pour débrancher l'appareil photo, cliquer avec le bouton gauche sur l'icône d'éjection de la barre de tâches. Une petite fenêtre s'ouvre, indiquant que le périphérique va être déconnecté.



Click on the small window to stop the device. The safe-to-remove-hardware window opens. Close the window and then disconnect the USB cable.

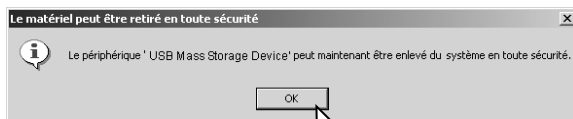

S'il y a plus d'un périphérique connectés au micro-ordinateur, renouveler la procédure ci-dessus mais en cliquant avec le bouton droit sur l'icône d'éjection. La fenêtre d'éjection de périphérique s'ouvre après un clic sur la petite fenêtre indiquant le programme d'éjection.



Dans la fenêtre d'éjection, les périphériques à déconnecter sont affichés. Surligner le périphérique concerné en cliquant dessus puis sur "Stop."

Un écran de confirmation apparaît pour indiquer les périphériques à déconnecter. Cliquer sur "OK" pour déconnecter le périphérique.

Un troisième écran final apparaît pour indiquer que l'appareil peut être déconnecté du micro-ordinateur en toute sécurité. Fermer la fenêtre et débrancher le câble USB.

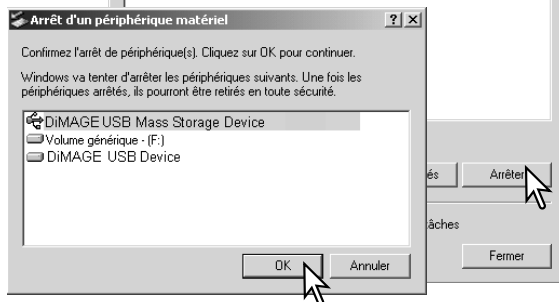

Macintosh

Vérifier qu'aucun fichier n'est en cours de copie entre l'appareil photo et le micro-ordinateur puis glisser l'icône du périphérique dans la corbeille. Débrancher le câble USB.



PictBridge

Vérifier que l'option mode de transfert du menu Réglages est sur PictBridge. Connecter l'appareil photo à une imprimante compatible PictBridge grâce au câble USB fourni avec l'appareil. Le plus gros connecteur du câble est connecté à l'imprimante. Insérer le plus petit connecteur du câble dans l'appareil ; l'appareil se met automatiquement sous tension et lance la connexion PictBridge.

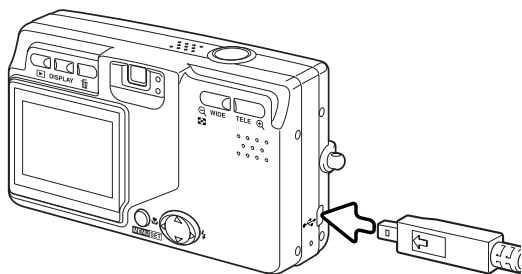

Les photos individuelles peuvent être sélectionnées pour l'impression sur l'écran PictBridge. Lorsque deux cartes mémoire sont installées dans l'appareil, seules les images de la carte sélectionnée comme prioritaire dans le menu Réglages (p. 75) peuvent être visualisées.

Nombre total d'impressions
Nombre de copies
Définition

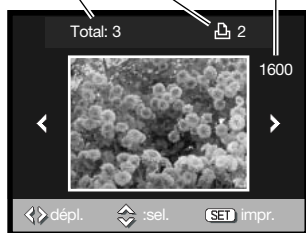

Utiliser les touches gauche/droite du contrôleur pour afficher les images à imprimer.



Appuyer sur la touche haut pour sélectionner le nombre de copies à imprimer. Il est impossible de sélectionner plus de 50 images. Pour annuler la sélection d'une image pour l'impression, appuyer sur la touche bas jusqu'à ce que le nombre de copies atteigne zéro.



MENU/SET

Répéter les étapes précédentes jusqu'à ce que toutes les images à imprimer soient sélectionnées. Appuyer sur la touche Menu pour continuer.

taille papier	
Réglage imprim	2" x 3" card
L	100 x150 mm
Carte postale	4" x 6"
2L	8" x 10"
A4	Letter
Déplacer :Imprimer	



Utiliser les touches haut/bas du contrôleur pour sélectionner le format papier. Les options disponibles dépendent de l'imprimante. L'option Réglage imprimante utilise le format réglé avec l'imprimante.



MENU SET

Appuyer sur la touche Menu pour lancer l'impression.



MENU SET

Pour annuler l'impression une fois lancée, appuyer sur la touche Menu.



MENU SET

Le message de fin d'impression indique la fin de l'opération. Appuyer sur la touche Menu button pour valider l'opération. Débrancher l'appareil de l'imprimante.

Notes

Le tableau ci-dessous indique les dimensions pour les formats carte postale, L, et 2L en millimètres et en pouces :

Carte postale	100 x 148 mm	3,9 x 5,9 pouces
L	89 x 127 mm	3,5 x 5 pouces
2L	127 x 178 mm	5 x 7 pouces

Notes sur les erreurs d'impression

Si un problème mineur se produit pendant l'impression, si l'imprimante est à cours de papier par exemple, suivre les procédures indiquées pour l'imprimante ; il n'est pas nécessaire d'agir sur l'appareil photo. Si un problème majeur se produit, appuyer sur la touche Menu pour terminer l'opération. Se référer au mode d'emploi de l'imprimante pour utiliser la procédure adéquate à la résolution de ce problème. Vérifier les réglages de l'imprimante avant de relancer l'impression et utiliser l'écran PictBridge pour désélectionner les images préalablement imprimées.

Système requis pour QuickTime

Compatible IBM PC / AT

Base processeur Pentium
ou micro-ordinateur compatible

Windows 98, Me, 2000, ou XP.

128 Mo de RAM ou plus

Pour installer QuickTime, suivre les instructions du programme d'installation. Les utilisateurs de Macintosh peuvent télécharger gratuitement la dernière version de QuickTime à partir du site Apple : <http://www.apple.com>.

Changement de carte mémoire – mode transfert de données



Ne jamais retirer la carte lorsque des données sont transférées entre l'appareil photo et le micro-ordinateur : risque de perte de données ou de détérioration de la carte.

Windows 98 et 98 SE

1. Déconnecter le câble USB.
2. Changer la carte mémoire.
3. Reconnecter le câble USB pour établir la connexion USB.

Windows ME, 2000 Professionnel, et XP

1. Interrompre la connexion USB à partir de la procédure d'éjection (p. 90).
2. Déconnecter le câble USB.
3. Changer la carte mémoire.
4. Reconnecter le câble USB pour établir la connexion USB.

Macintosh

1. Interrompre la connexion USB en faisant glisser l'icône de l'appareil vers la corbeille (p. 91).
2. Déconnecter le câble USB.
3. Changer la carte mémoire.
4. Reconnecter le câble USB pour établir la connexion USB.

Appendice

En cas de problème

Ce chapitre décrit les problèmes mineurs qui peuvent survenir lors du fonctionnement de l'appareil. En cas de problème plus important ou de panne récurrente, contacter le SAV Konica Minolta.

Problème	Symptôme	Cause	Solution
L'appareil ne fonctionne pas.	Aucun affichage sur les écrans.	La batterie est déchargée.	Recharger la batterie (p. 14).
		L'adaptateur secteur n'est pas connecté correctement.	Vérifiez si l'adaptateur secteur est bien connecté à l'appareil et au secteur (p. 17).
Déclenchement impossible.	Le message de carte plein est affichée à l'écran.	La carte mémoire est pleine ou incapable d'enregistrer une image supplémentaire pour la résolution sélectionnée.	Insérer une carte (p. 18), effacer certaines images (p. 33), ou modifier les réglages de résolution (p. 36).
	Pas de témoin de carte sur l'écran.	Il n'y a pas de carte mémoire dans l'appareil.	Insérer une carte (p. 18).
Au flash, les images sont trop sombres.	Le sujet est en dehors de la portée du flash (trop loin) (p. 51).		S'approcher du sujet ou augmenter la sensibilité (p. 50).

Les images ne sont pas nettes.	La diode verte du viseur clignote.	Le sujet est trop proche.	Vérifier que le sujet est dans la plage de mise au point AF (p. 25) ou utiliser le mode Macro (p. 30).
		Une situation particulière empêche le bon fonctionnement de l'autofocus (p. 26).	Utiliser la fonction de mémorisation du point pour faire la mise au point sur un autre sujet situé à la même distance que le sujet (p. 25).
	Les images ont été prises en intérieur ou en faible éclairage sans flash.	Les vitesses lentes peuvent se traduire par des flous de bougé lorsque l'appareil est tenu en main.	Utiliser un trépied, augmenter la sensibilité (p. 50), ou utiliser le flash (p. 28).

Si l'appareil ne fonctionne pas normalement, le mettre hors tension, retirer la batterie et la remettre en place ou débrancher/rebrancher l'adaptateur secteur. Toujours mettre l'appareil hors tension à partir de l'interrupteur principal sous peine de risque de détérioration de la carte mémoire et de réinitialisation des réglages.

À propos du cordon du chargeur de batterie

Le cordon secteur fourni est étudié pour votre pays. N'utiliser qu'un cordon adapté.

Pays	Code produit
Europe continentale, Singapour, Corée (220 - 240 V)	APC-150
Chine (250 V)	APC-151
Grande Bretagne, Hong Kong (220 - 240 V)	APC-160
USA, Canada, Taiwan, Japon (100 - 120 V)	APC-170

Suppression du logiciel pilote – Windows

1. Insérez une carte mémoire dans l'appareil et le connecter au micro-ordinateur avec le câble USB. D'autres périphériques ne doivent pas être connectés durant cette procédure.

2. Cliquer sur l'icône du Poste de travail. Sélectionner "Propriétés" dans le menu déroulant.

Windows XP : à partir du menu Démarrer, aller dans le panneau de configuration. Cliquez sur l'onglet performance et maintenance. Cliquer sur "Système" pour ouvrir la fenêtre des propriétés du système.

3. Windows 2000 et XP : sélectionner l'onglet Périphériques dans la fenêtre Propriétés, puis cliquer sur le bouton du gestionnaire de périphériques.

Windows 98 et Me : cliquer sur l'onglet de gestion de périphériques dans la fenêtre Propriétés.

4. Le fichier du pilote est situé dans le contrôleur de du bus série universel ou dans le répertoire "autres périphériques" du gestionnaire de périphériques. Cliquer pour afficher les fichiers. Le pilote doit être indiqué par le nom de l'appareil. Dans certains cas, le nom du pilote peut ne pas faire référence au nom de l'appareil. Cependant, le pilote peut être repéré par un point d'interrogation ou d'exclamation.

5. Cliquer sur le pilote pour le sélectionner.

6. Windows 2000 et XP: cliquer sur le bouton Agir pour afficher le menu déroulant. Sélectionner "Désinstaller." Un écran de confirmation apparaît. Cliquer sur "Oui" pour supprimer le pilote du système.

Windows 98 et Me: cliquer sur le bouton de suppression. Un écran de confirmation apparaît. Cliquer sur "Oui" pour supprimer le pilote du système.

7. Débrancher le câble USB et mettre l'appareil hors tension. Redémarrer le micro-ordinateur.

Entretien et rangement

Lire cette section entièrement pour tirer le meilleur parti de votre appareil. Avec un entretien soigné, votre appareil vous apportera des années de service.

Entretien de l'appareil

- Ne pas soumettre l'appareil à des chocs.
- Mettre l'appareil hors tension pour le transporter.
- Cet appareil n'est ni étanche, ni tous temps. La mise en place ou le retrait des piles, de la carte mémoire et l'utilisation de l'appareil avec des mains mouillées risque d'endommager l'appareil.
- Lors d'une utilisation à la plage ou à proximité de l'eau, ne pas exposer l'appareil au sable, à l'eau, au sel. L'appareil pourrait être endommagé.
- Ne pas laisser l'appareil exposé au soleil. Ne pas viser directement vers le soleil, risque pour le capteur CCD.

Nettoyage

- Si l'appareil ou la lentille de l'objectif sont sales, les essuyer doucement avec un chiffon propre et sec. S'ils ont été en contact avec du sable, souffler les grains avec une soufflette. Ne pas essuyer, les grains de sable car ils pourraient rayer l'objectif ou la carrosserie.
- Pour nettoyer une lentille, souffler d'abord les éventuels grains de poussière ou de sable puis essuyer doucement la lentille avec un chiffon spécial optiques. Si nécessaire, utiliser un liquide nettoyant pour objectifs.
- Ne jamais employer de solvants pour nettoyer l'appareil.
- Ne jamais toucher une lentille avec les doigts.

Rangement

- Ranger l'appareil dans un endroit frais et sec à l'abri de la poussière et de produits chimiques. Pour un rangement de longue durée, placer l'appareil dans un sac étanche avec un sachet de dessicant.
- Retirer les piles et la carte mémoire avant de le ranger pour une longue période.
- Ne pas ranger l'appareil à proximité de naphtaline (boules anti-mites).
- Si l'appareil est rangé pour une longue période, le faire fonctionner de temps en temps. Vérifier son bon fonctionnement avant de l'utiliser à nouveau.

Cartes mémoire

Les cartes mémoire SD, MMC, et Memory Sticks sont fabriquées à partir de composants électroniques de précision. Les effets suivants peuvent endommager les données ou la carte elle-même :

- Mauvaise utilisation de la carte.
- Chocs, pliure ou contrainte.
- Humidité, moisissures, soleil direct.
- Décharge d'électricité statique ou électromagnétique à proximité de la carte.
- Retrait de la carte ou coupure d'alimentation au cours d'une opération d'accès à la carte (lecture, écriture, formatage, etc.).
- Les contacts de la carte ont été touchés par les doigts ou un objet métallique..
- Utilisation surintensive de la carte. L'achat périodique d'une nouvelle carte peut s'avérer nécessaire.

Konica Minolta ne peut être tenu responsable de la perte ou des dégâts des données. Toujours sauvegarder une copie des fichiers de l'appareil photo sur un système de stockage approprié ou sur un support d'enregistrement.

Batteries

- Les performances d'une batterie décroissent avec la température. En environnement froid, il est conseillé de garder une batterie de rechange au chaud, dans une veste par exemple. Les batteries retrouvent leur puissance lorsqu'elles se réchauffent.
- Ne pas stocker la batterie quand elle est totalement chargée.
- Pour de longues périodes de stockage, rechargez une batterie 5 minutes tous les 6 mois. Si la batterie est épuisée, elle ne peut pas être chargée. Conserver les batteries entre -20°C to 35°C.
- Une batterie spéciale d'une longue durée de vie est intégrée à l'appareil pour garder en mémoire l'heure et les réglages lorsque l'appareil est mis hors tension. Si tous les réglages sont réinitialisés à chaque fois que l'appareil est mis sous tension, la batterie est épuisée. Elle doit être changée par le SAV Konica Minolta.
- Conserver propres les contacts de la batterie et du chargeur. Des contacts sales peuvent empêcher la charge. Si les contacts sont sales, les nettoyer avec du coton sec.

Avant un événement important ou un voyage

- Vérifier le bon fonctionnement de l'appareil, éventuellement faire des images d'essai. Prévoir des batteries neuves.
- Konica Minolta ne pourra en aucun cas être tenu pour responsable d'un mauvais fonctionnement de l'appareil.

Conditions et températures de fonctionnement

- Cet appareil est conçu pour fonctionner entre 0°C et 50°C.
- Ne jamais le soumettre à des températures très élevées en le laissant dans la boîte à gants d'un véhicule exposé au soleil par exemple. Ne pas l'exposer à une forte humidité.
- Lorsque l'appareil doit être transféré d'un extérieur froid et humide vers une pièce chauffée, le placer dans un sac en plastique afin d'éviter la formation de buée sur les lentilles. Attendre que l'appareil soit revenu à la température de la pièce pour le sortir du sac.

Entretien de l'écran ACL

- L'écran ACL de cet appareil a été fabriqué avec des technologies de très grande précision et plus de 99,9% des pixels qui le composent fonctionnent correctement. Moins de 0,01% des pixels peuvent éventuellement afficher un point monochrome ou blanc. Ceci ne constitue pas un défaut et n'affecte pas l'image enregistrée.
- Ne pas appuyer sur la surface de l'écran, cela risquerait de le détériorer.
- Si la surface de l'écran est marquée de traces d'empreintes, l'essuyer doucement avec un chiffon propre et sec.

Copyright

- Les émissions télé, les films, les cassettes vidéo, les photographies et tous les autres supports d'images peuvent être protégés. La reproduction ou la duplication non autorisées peuvent être contraire à la loi sur les droits de reproduction et les droits d'auteur. La prise de vues de spectacles, d'expositions etc. peut être interdite ou soumise à une autorisation. Les images protégées par copyright ne peuvent être utilisées que conformément à la loi sur le copyright.

Questions et SAV

- Si vous avez des questions concernant cet appareil, contactez votre revendeur ou le SAV Konica Minolta.
- Avant d'envoyer l'appareil pour réparation, contactez le SAV Konica Minolta.

Caractéristiques techniques

Nombre de pixels effectifs :	6 millions
Capteur CCD :	CCD type 1/1,76 interligne couleurs complémentaires avec un total de 6,4 millions de pixels.
Sensibilité (ISO) :	Automatique et manuel 50, 100, 200, 400 ISO
Ratio de format :	4:3
Construction optique :	7 éléments in 6 groupes.
Ouverture maxi :	f/2,8 – f/4,9
Focale :	8 – 24 mm (équivalent en 24x36 : 39 – 117 mm)
Plage de mise au point :	Grand-angle : 0,5 m – infini (Macro : 6 cm – infini) Téléobjectif : 0,8 m – infini (Macro : 50 cm – infini)
Système autofocus :	Vidéo AF
Obturbateur :	CCD électronique + obturbateur mécanique
Vitesses :	1 – 1/2000 sec. (exposition auto.), 15 – 1/1000 sec (manuel)
Recyclage du flash intégré :	Environ 6 secondes
Viseur :	Zoom optique à image réelle.
Écran ACL :	3,8 cm, TFT couleur
Champ couvert :	Environ 100%
Conversion A/N :	10 bits
Supports d'enregistrement :	Cartes mémoires SD (Secure Digital), MMC (MultimediaCard), Memory Stick, Memory Stick Pro
Formats de fichiers :	JPEG, vidéo JPEG (AVI), WAVE. DCF 1.0, DPOF version 1.1, et compatible Exif 2.2.
Contrôle d'impression :	PictBridge, Exif Print
Langues des menus :	Japonais, anglais, allemand, français.
Batterie :	Lithium-ion NP-600 Konica Minolta .
Autonomie (en Enregistrement) :	Environ 160 vues selon le standard CIPA avec NP-600 batteries lithium-ion, écran ACL allumé, images 2816 x 2112, compression normale, sans affichage instantané, sans audio, flash utilisé pour 50% des vues.

Autonomie (en Lecture) : Durée de lecture approximative : 180 minutes avec batterie lithium-ion NP-600.
Alimentation externe : Adaptateur secteur AC-8
Dimensions : 94 (L) x 56 (H) x 29,5 (P) mm
Poids : Environ 195 g
(sans batterie ni carte mémoire)
Température de fonctionnement : 0°C à 50°C
Humidité : 20-80% (sans condensation)

Batterie lithium-ion NP-600

Tension : 3,7 V
Poids : 25 g
Dimensions : 31,8 (L) X 9 (H) X 49,8 (P) mm

Chargeur de batterie BC-600

Tension d'entrée : 100-240 V, 50/60 Hz
Poids : 70 g (sans cordon d'alimentation ou batterie)
Dimensions : 71 (L) X 25,8 (H) X 57,5 (P) mm

Caractéristiques basées sur les informations disponibles au moment de l'impression et sujettes à modification sans préavis.



KONICA MINOLTA

Support client Konica Minolta :
www.konicaminoltasupport.com

Photoworld Konica Minolta :
www.konicaminoltaphotoworld.com

Devenez membre du "PhotoWorld" Konica Minolta.
L'enregistrement est gratuit pour les acquéreurs d'un appareil Konica
Minolta

Devenez dès aujourd'hui, membre du Konica Minolta Photo World.
L'inscription est gratuite.

KONICA MINOLTA PHOTO IMAGING, INC.

©2003 Konica Minolta Camera, Inc.
selon la Convention de Berne et la convention Universelle sur le Copyright.

0-43325-53331-0

9222-2744-13 IM-A402/0403

Imprimer en Allemagne