

DNN991HD DNN9710BT

NAVIGATION CONNECTÉ
MODE D'EMPLOI

JVC KENWOOD Corporation

Avant de lire ce mode d'emploi, cliquez sur le bouton ci-dessous pour connaître la dernière version et les pages modifiées.
<http://manual.kenwood.com/edition/im383/>



Que souhaitez-vous faire ?

Merci d'avoir acheté le SYSTÈME DE NAVIGATION GPS KENWOOD.
Le présent mode d'emploi décrit différentes fonctions très pratiques de ce système.

Cliquez sur l'icône du support que vous souhaitez utiliser.

Un seul clic vous permet d'accéder directement à la section de chaque support !

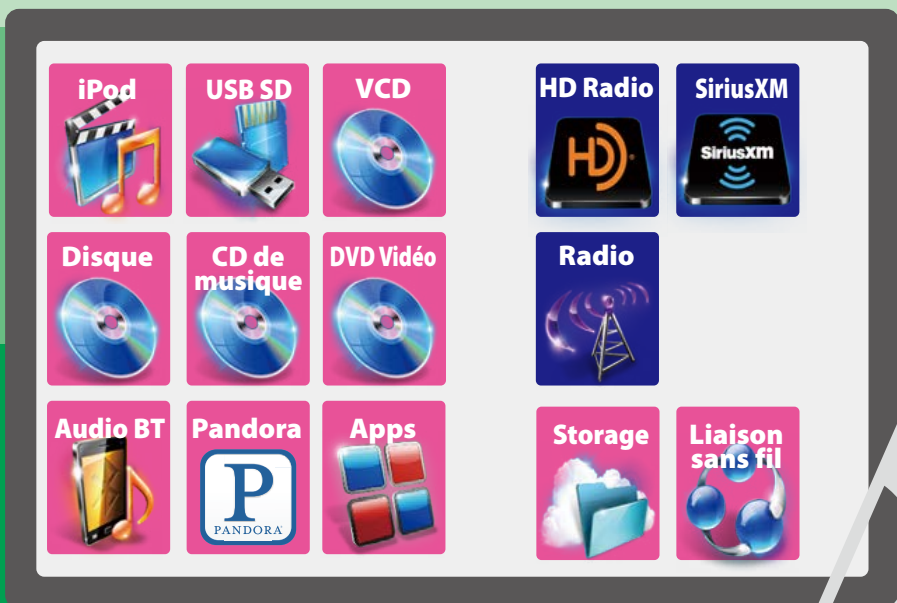

Table des matières

Avant l'utilisation	4	Schedule Application _____	46
▲AVERTISSEMENT _____	4	Facebook (SNS Application) _____	49
Comment lire ce manuel	6	Twitter (SNS Application) _____	50
Caractéristiques des systèmes connectés	8	Messagerie (SNS Application) _____	52
Utilisation de base	10	RSS Application _____	54
Fonctions des boutons en façade _____	10	Widget Now Playing _____	56
Mise en marche de l'appareil _____	12	Widget Panneau résumé _____	58
Comment lire un contenu multimédia _____	18	Widget Cadre photo _____	58
Fonctionnement depuis l'écran d'accueil _____	20	Recherche de supports mixtes _____	59
Opérations courantes _____	24	Utilisation avec les DVD/ Vidéo-CD (VCD)	60
Utilisation de la navigation _____	26	Utilisation de base avec les DVD/VCD _____	60
Fonctionnement des caractéristiques d'origine _____	30	Utilisation du menu DVD _____	63
Configuration du réseau	32	Contrôle du zoom avec les DVD et VCD _____	64
Paramètres Wi-Fi _____	32	Configuration du DVD _____	65
Paramètres Wi-Fi Hotspot _____	34	Utilisation avec les CD/fichiers audio et image/iPod/Apps	68
Configuration de la clé électronique 4G/3G (DNN991HD) _____	35	Fonctionnement de base pour la musique/vidéo _____	68
Réglage de l'horloge et de la date	36	Recherche _____	74
Réglage de l'horloge et de la date _____	36	Contrôle du film _____	78
Configuration du compte	38	Utilisation de Pandora® _____	79
À propos du compte _____	38	Utilisation des applications _____	82
Créer un compte utilisateur _____	38	Configuration USB/SD/iPod/DivX/Apps _____	83
Définir le compte propriétaire _____	39	Fonctionnement du stockage en nuage	88
Configurer un compte utilisateur _____	40	Procédure de démarrage _____	88
Changement d'utilisateur connecté _____	40	Fonctionnement de base pour la musique _____	88
Supprimer un compte utilisateur _____	41	Recherche de catégories _____	89
Réinitialiser le compte propriétaire _____	41	Fonctionnement de la liaison sans fil Kenwood	90
Fonctionnement des widgets et applications	42	Procédure de démarrage _____	90
Widget Météo (DNN991HD) _____	42	Fonction de serveur multimédia _____	91
Weather Application (DNN991HD) _____	43	Fonction de lecteur média _____	91
Widget Aujourd'hui _____	45	Fonction de contrôleur média _____	92
Widget Service de réseau social _____	45	Fonction de moteur de rendu multimédia _____	93
Widget RSS _____	46		

Utilisation des syntoniseurs Radio, HD Radio™ 94

À propos de la technologie HD Radio™	94
Principes de fonctionnement du syntoniseur Radio/HD Radio	95
Utilisation de la mémorisation	97
Utilisation de la sélection	97
Infos trafic (syntoniseur HD Radio uniquement)	99
Mode de réception (syntoniseur HD Radio uniquement)	100
Favoris	100

Fonctionnement de la radio satellite SiriusXM® (DNN991HD) 102

Utilisation de base de SiriusXM®	102
Utilisation de la mémorisation	105
Utilisation de la sélection	105
Alerte de contenu	107
SiriusXM Replay™	108
Smart Favorites, TuneStart™	109
TuneScan™	109
Configuration SiriusXM	110

Streaming Service Application 114

Diffusion en continu de l'application vidéo	114
Application AUPEO	116

Utilisation du Bluetooth 118

Enregistrer et établir la connexion d'un appareil Bluetooth	118
Utilisation d'un appareil audio Bluetooth en lecture	121
Utilisation de la fonction mains-libres	122
Configuration Mains libres	126

Commande vocale (DNN991HD) 128

Commande vocale	128
-----------------	-----

Contrôle caméra 129

Contrôle caméra	129
Sélection du mode de vue caméra	129

Configuration générale 130

Configuration d'écran du moniteur	130
Configuration système	131
Configuration de l'affichage	134
Configuration de la navigation	136
Commande de l'appareil externe	136
Configuration des caméras	137
Informations logicielles	138
Configuration de l'entrée AV	139
Configuration d'interface de sortie AV	139

Contrôle de l'audio 140

Configuration de l'audio	140
Contrôle de l'audio en général	143
Contrôle d'égaliseur	144
Contrôle de zone	145
Effet sonore	146
Position d'écoute	148

Télécommande 150

Installation des piles	150
Fonctions des boutons de la télécommande	151

Dépannage 154

Problèmes et solutions	154
Messages d'erreur	155
Réinitialisation de l'appareil	157

Annexes 158

Supports et fichiers pouvant être lus	158
Indicateurs de la barre d'état	161
Codes de région dans le monde	163
Codes de langue du DVD	164
Spécifications	165
Marques commerciales	168
Précaution de sécurité	171

Avant l'utilisation

⚠ AVERTISSEMENT

■ Pour éviter toute blessure ou incendie, prenez les précautions suivantes :

- Pour éviter un court-circuit, ne mettez ni ne laissez jamais d'objets métalliques (comme des pièces de monnaie ou des outils en métal) à l'intérieur de l'appareil.
- Ne regardez pas ni ne fixez votre regard sur l'affichage de l'appareil trop longtemps pendant la conduite.
- Si vous rencontrez des problèmes pendant l'installation, consultez votre revendeur Kenwood.

■ Précautions d'utilisation de l'appareil

- Lorsque vous achetez des accessoires en option, vérifiez auprès de votre revendeur Kenwood qu'ils fonctionneront avec votre modèle et dans votre région.
- Vous avez le choix de la langue dans laquelle s'affichent les menus, les balises des fichiers audio, etc. Voir [Configuration de la langue \(P.132\)](#).
- Les fonctions Radio Data System ou Radio Broadcast Data System sont inopérantes dans les zones où le service n'est pris en charge par aucune station de radiodiffusion.

■ Protection du moniteur

Ne touchez pas le moniteur avec un stylo à bille ou tout autre outil pointu. Cela pourrait l'endommager.

■ Nettoyage de l'appareil

Si la façade de l'appareil est tachée, essuyez-la avec un chiffon doux et sec comme un chiffon en silicone. Si la façade est très sale, essuyez-la avec un chiffon imbibé d'un produit de nettoyage neutre, puis essuyez-la à nouveau avec un chiffon doux et sec propre.



- La pulvérisation directe de produit de nettoyage sur l'appareil risque d'endommager les pièces mécaniques. Si vous nettoyez la façade avec un chiffon trop rugueux ou un liquide volatil, comme un solvant ou de l'alcool, vous risquez d'en rayer la surface ou d'effacer les caractères sérigraphiés.

■ Condensation sur la lentille

Par temps froid, lorsque vous allumez le chauffage de la voiture, de la buée ou de la condensation peut se former sur la lentille du lecteur de disque de l'appareil. Appelée voile de lentille, cette condensation sur la lentille peut empêcher la lecture des disques. Dans ce cas, retirez le disque et attendez que l'humidité s'évapore. Si l'appareil ne fonctionne toujours pas normalement au bout d'un moment, consultez votre revendeur Kenwood.

■ Précautions relatives à la manipulation des disques

- Ne touchez pas la surface d'enregistrement du disque.
- Ne collez pas de ruban adhésif sur le disque et n'utilisez pas de disques sur lesquels du ruban adhésif est collé.
- N'utilisez pas d'accessoires de disque.
- Nettoyez du centre du disque vers l'extérieur.
- Lorsque vous retirez des disques de l'appareil, extrayez-les à l'horizontale.
- Si le trou central ou le bord extérieur du disque comporte des bavures, éliminez-les avec un stylo à bille ou un objet similaire avant de l'utiliser.
- Les disques qui ne sont pas ronds ne peuvent pas être utilisés.

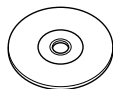

- Les disques de 8 cm (3 pouces) sont inutilisables.
- Les disques sales ou comportant des coloriations sur la surface d'enregistrement ne peuvent être utilisés.
- Cet appareil ne peut lire que les CD portant la marque . Cet appareil risque de ne pas lire correctement les disques qui ne portent pas cette marque.
- Vous ne pouvez pas lire un disque qui n'a pas été finalisé. (Pour la procédure de finalisation, référez-vous à votre logiciel de gravure et au mode d'emploi de votre graveur.)

Suppression des informations personnelles

Avant de donner ou vendre cet appareil à autrui, veillez à supprimer les informations (courrier, journaux de recherches, etc.) que vous avez mémorisées dans cet appareil et à confirmer que les données ont été supprimées.

Nous ne pourrions être tenus responsables des dommages causés par la fuite de données non supprimées.

1 Appuyez sur le bouton <HOME>.



2 Appuyez sur le bouton <MENU>.



3 Touchez [Setting].

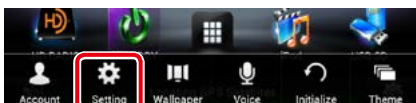

4 Touchez [Backup & Reset].

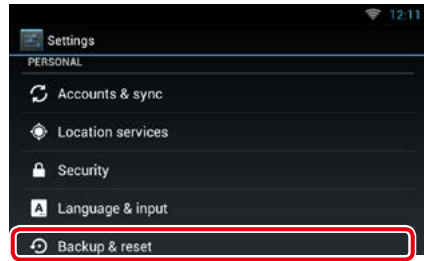

5 Touchez [Factory data reset].

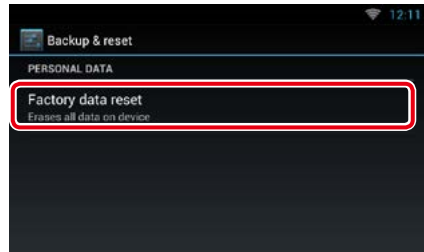

6 Entrez le mot de passe du propriétaire. Touchez [Rest].



7 Touchez [ERASE].

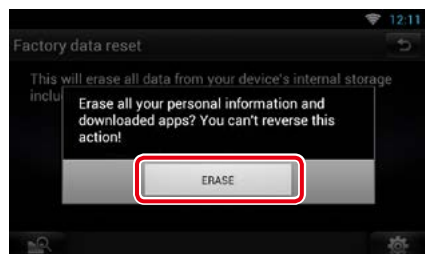

Comment lire ce manuel

[Retour à la page d'accueil](#)

[Utilisation avec les CD/fichiers audio et image/PDF](#)

Recherche

Vous pouvez rechercher les fichiers musique, vidéo ou image en procédant comme suit.

REMARQUE

- Si vous utilisez la télécommande, vous pouvez aller directement à la piste/fichier recherché en entrant le numéro de piste/dossier/fichier, la durée de lecture, etc. Pour plus de détails, voir [Mode de recherche directe \(P.151\)](#).

Recherche par liste

Vous pouvez rechercher les pistes, dossiers et fichiers en fonction de leur hiérarchie.

- 1 Touchez la zone indiquée sur la figure.
L'écran de contrôle de liste s'affiche.
- 2 Touchez la piste ou le fichier de votre choix.

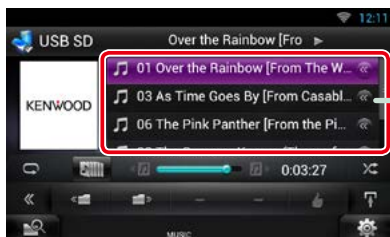

La lecture commence.

Autre recherche

Quand vous avez besoin que la liste dans laquelle rechercher soit moins exhaustive, il existe d'autres méthodes de recherche.

Cette fonction n'est pas disponible quand la source en cours est un CD de musique.

- 1 Touchez [] dans l'écran de contrôle.
L'écran de type de recherche s'affiche.
- 2 Touchez la méthode de recherche de votre choix.

Lien hypertexte

Vous pouvez vous reporter d'un simple clic à chaque section ou à la page d'accueil.

Titre fonctionnel

Fournit une information générale sur la fonction.

REMARQUE

Fournit des informations complémentaires, une astuce, etc.

Renvoi de référence

Affiché en bleu.

D'un seul clic, vous pouvez accéder à l'article en lien avec la section en cours.

Mode opératoire

Explique la procédure à suivre pour mener à bien l'opération.

< > : Indique la dénomination des boutons situés sur la façade.

[] : Indique la dénomination des touches tactiles.

Capture d'écran

Reproduction de certains écrans affichés pendant l'opération, pour référence.
La zone à toucher ou les touches à utiliser sont mises en évidence par un encadré de couleur rouge.

REMARQUE

- Les écrans et façades illustrés dans le présent manuel sont des exemples destinés à fournir des explications plus claires des opérations. C'est pourquoi il est possible qu'ils soient différents des écrans effectivement affichés ou de la façade de l'appareil, ou que certaines séquences d'affichage soient différentes.

Caractéristiques des systèmes connectés

En connectant cet appareil à Internet, vous pouvez utiliser divers services.

Coopération avec le site Route Collector

- Les destinations et les itinéraires spécifiés sur le PC peuvent être entrés dans ce système de navigation.
- Les itinéraires que vous avez empruntés et les morceaux que vous avez écoutés peuvent être enregistrés. [\(P.15\)](#)
- En téléchargeant des fichiers musicaux sur Dropbox et en créant une liste de lecture sur le site Route Collector, vous pouvez écouter de la musique partout, par diffusion en continu, sans disposer des fichiers musicaux sur cet appareil. [\(P.88\)](#)
- Synthèse de la parole en texte (STT) et synthèse vocale (TTS).

Utilisation de service Internet

- Service de diffusion en continu comme YouTube, Aupeo!, iHeartRadio*.
- Service Internet tel que la messagerie électronique, Gmail, Google Agenda et service de réseaux sociaux tel que Facebook et Twitter.
- Service d'information (météo*, info-traffic*, RSS, etc.).

À propos du compte

- Pour utiliser les services Internet via ce système, vous devez créer un compte sur le site Route Collector.
- En plus du compte propriétaire, vous pouvez créer jusqu'à quatre comptes utilisateur.
- Vous pouvez également utiliser un compte invité.
- En passant d'un compte à l'autre, vous pouvez garantir la confidentialité lors de l'utilisation de la fonctionnalité de courrier ou de médias sociaux.

Pour plus de détails, voir [À propos du compte \(P.38\)](#).
<http://www.route-collector.com/>

REMARQUES

La fonctionnalité suivante est valable pendant les 2 ans qui suivent l'inscription du compte propriétaire. Pour l'utiliser en continu, un droit d'utilisation est requis. Pour plus de détails, voir le site Web de Route Collector.

<http://www.route-collector.com/>

- Météo (par INRIX)*
- Info-traffic (par INRIX)*
- Parking dynamique (par INRIX)*
- Prix du carburant (par INRIX)*
- Caméra pour le trafic en temps réel (par INRIX)*
- Heures des séances de cinéma (par WWM)*
- TTS (par Nuance)
- STT (par Nuance)

Pour utiliser les services suivants, vous devez enregistrer les comptes gratuits ou payants correspondants.

- Aupeo!
- Facebook
- Twitter
- Gmail (de Google)
- Google Agenda (de Google)
- Dropbox
- iHeartRadio*

* DNN991HD uniquement

Point d'accès Wi-Fi

- Connectez-vous à Internet à l'aide de la fonction modem de votre smartphone ou d'un dispositif Internet. [\(P.32\)](#)

Hotspot Wi-Fi

- Cet appareil fait office de point d'accès Wi-Fi, ce qui vous permet d'apprécier la musique et les vidéos sur un smartphone bénéficiant d'une connexion sans-fil Kenwood. [\(P.34\)](#)

4G, LTE, 3G ou EDGE

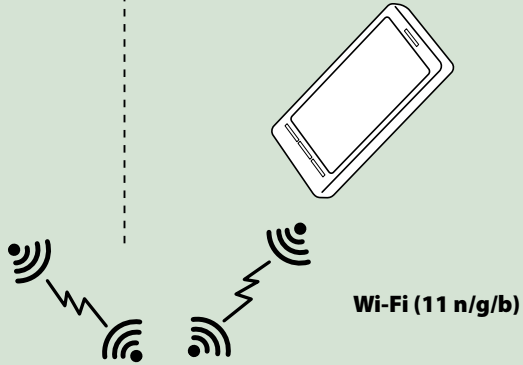
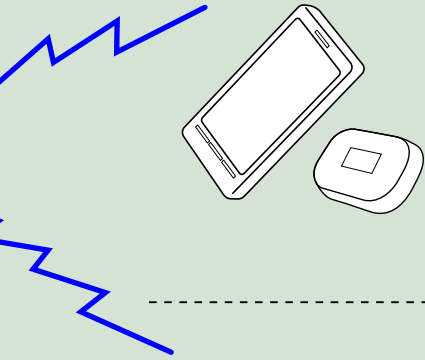

Clé électronique 4G/3G (DNN991HD)

- Connectez-vous à Internet directement avec la clé électronique 4G/3G. Vous n'avez pas besoin d'un appareil connecté à Internet, tel qu'un smartphone. [\(P.35\)](#)
- Vous pouvez également vous connecter à Internet en utilisant le mode Hotspot Wi-Fi.

- Lecteur média pour DVD vidéo, CD, support mémoire USB, carte SD*, iPod, etc.
- Technologie HD Radio et radio satellite SiriusXM. (DNN991HD)
- Radio
- Navigation

Utilisation de base

Fonctions des boutons en façade

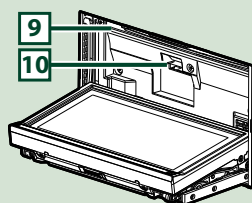
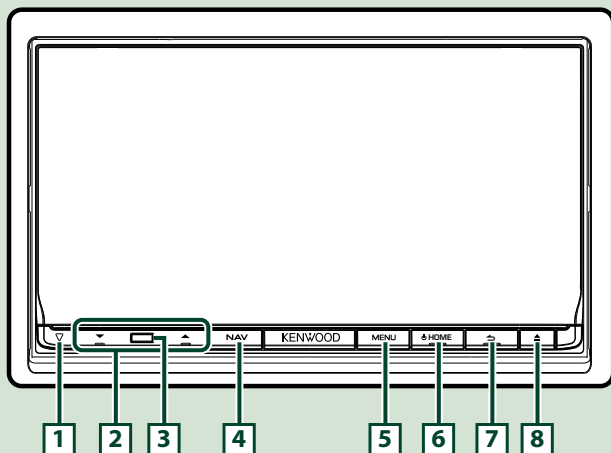

REMARQUE

- Les écrans illustrés dans le présent guide sont des exemples destinés à fournir des explications plus claires des opérations. Pour cette raison, il peut arriver qu'ils soient différents de ceux rencontrés dans la réalité.

Comment insérer une carte SD

- 1) Appuyez sur le bouton [8] <▲> pendant 1 seconde.
La façade s'ouvre complètement.
- 2) Maintenez la carte SD comme illustré par le schéma de droite et poussez-la dans son logement jusqu'à ce que vous entendiez un "clac".

● Éjection de la carte :

Poussez sur la carte jusqu'à entendre un "clac", puis retirez votre doigt de la carte.

La carte se débloque de sorte que vous puissiez la retirer avec vos doigts.

Face
imprimée

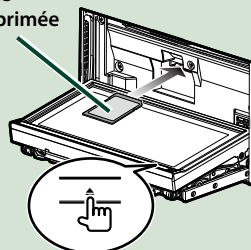

Numéro	Désignation	Mouvement
1	▽ (Réinit)	<ul style="list-style-type: none"> • Si l'appareil ou celui qui y est raccordé connaît un mauvais fonctionnement, appuyez sur ce bouton pour en retrouver les réglages d'usine (P.157). • Si la fonction SI est active, ce témoin clignote quand le contact du véhicule est sur arrêt (P.132).
2	▼, ▲ (Vol)	Règle le volume.
3	Capteur de la télécommande	Reçoit le signal de la télécommande.
4	NAV	<ul style="list-style-type: none"> • Affiche l'écran de navigation. • Appuyez pendant 1 seconde pour afficher/masquer la vue caméra.*
5	MENU	<ul style="list-style-type: none"> • Affiche l'écran du menu d'option. • Appuyez pendant 1 seconde pour passer d'une source AV à l'autre.
6	HOME	<ul style="list-style-type: none"> • Affiche l'écran d'accueil (P.20). • Appuyez pendant 1 seconde pour éteindre l'appareil. • Quand l'appareil est éteint, permet de le mettre en marche.
7	↶ (Retour)	<ul style="list-style-type: none"> • Revient à l'écran précédent. • Appuyez pendant 1 seconde pour afficher l'écran Hands Free (Mains-libres) (P.122).
8	▲ (Eject)	<ul style="list-style-type: none"> • Éjecte le disque. • Quand la façade est ouverte, appuyez pour la refermer et appuyez pendant 1 seconde pour forcer l'éjection du disque. • Quand la façade est fermée, appuyez pendant 1 seconde pour l'ouvrir complètement afin d'accéder au logement des cartes SD.
9	Logement d'insertion des disques	Logement où insérer les disques à contenu multimédia.
10	Logement pour carte SD	<ul style="list-style-type: none"> • DNN991HD: Logement où insérer une carte SD. • DNN9710BT: Logement destiné à accueillir une carte SD de mise à niveau de la cartographie. Pour savoir comment mettre à niveau la cartographie, consultez le mode d'emploi du système de navigation.

* La fonction du bouton [NAV] peut être modifiée en fonction d'arrêt de l'affichage. Voir [Interface utilisateur \(P.131\)](#)

Mise en marche de l'appareil

La méthode d'allumage diffère selon les modèles.

- 1 Appuyez sur le bouton <HOME>.

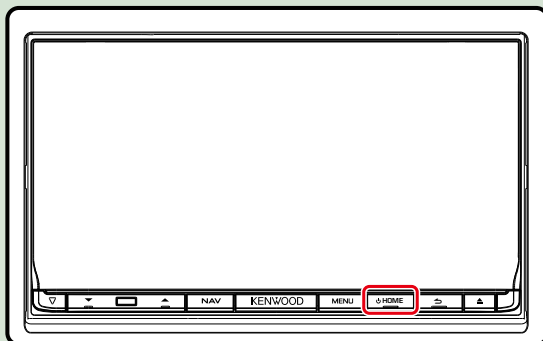

L'appareil se met en marche.

- **Pour éteindre l'appareil :**

Appuyez sur le bouton <HOME> pendant 1 seconde.

Si c'est la première fois que vous mettez en marche l'appareil après son installation, il vous faut procéder à la [Configuration initiale \(P.14\)](#).

Connexion

1 Sélectionnez l'utilisateur connecté.

Lorsque le propriétaire n'a pas été enregistré

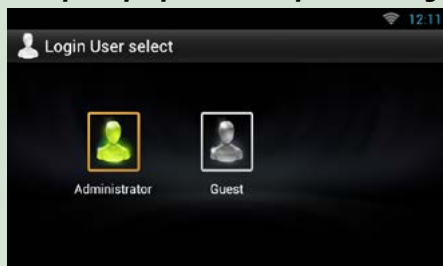

Lorsque le propriétaire a été enregistré

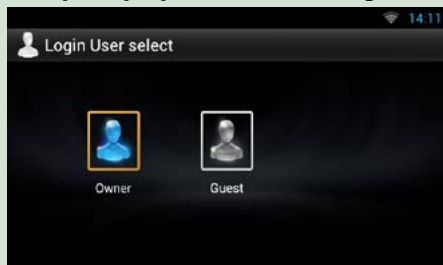

2 Entrez le mot de passe.

Quand vous avez sélectionné Administrator ou Guest, vous n'avez pas à entrer de mot de passe.



[Auto Login?]: Cocher cette case permet de se connecter automatiquement au système dès la fois suivante.

3 Touchez [Login].

REMARQUE

- Si vous avez oublié votre mot de passe, créez votre nouveau mot de passe sur le site Route Collector.
<http://www.route-collector.com/>

Configuration initiale

Effectuez cette configuration lors de la première utilisation de cet appareil ou lorsque vous le réinitialisez. Voir [Réinitialisation de l'appareil \(P.157\)](#).

1 Réglez chaque option comme suit.



Language Setup (Configuration de la langue)

Sélectionnez la langue utilisée pour la GUI et les méthodes de saisie. Le paramètre par défaut est "English (United States)".

- ① Touchez [Language Setup] (Configuration de la langue).
- ② Sélectionnez dans la liste la langue de votre choix.

WiFi Setup (Paramètres Wi-Fi)

Configurez les paramètres de connexion au Wi-Fi.

- ① Touchez [WiFi Setup] (Paramètres Wi-Fi).
- ② Faites glisser Wi-Fi sur ON.
- ③ Sélectionnez dans la liste le point d'accès Wi-Fi à enregistrer.
- ④ Entrez le mot de passe.
- ⑤ Touchez [Connect] (Connecter).
- ⑥ Après la configuration, appuyez sur le bouton < ➡ >.

Pour plus de détails sur le fonctionnement, voir [Paramètres Wi-Fi \(P.32\)](#).

Mobile Network settings (Réglages du réseau mobile) (DNN991HD)

Réglez la connexion directe à Internet avec la clé électronique 4G/3G.

- ① Touchez [Mobile Network settings] (Paramètres du réseau mobile).
- ② Touchez [Mobile Network configuration] (Configuration du réseau mobile).
- ③ Saisissez les informations du réseau.
- ④ Touchez [Save] (Enregistrer).
- ⑤ Touchez [Mobile Network] (Réseau mobile).
- ⑥ Après la configuration, appuyez sur le bouton < ➡ >.

Pour plus de détails sur l'opération, voir [Configuration de la clé électronique 4G/3G \(P.35\)](#).

Date Setup (Réglage de la date)

Réglez la date et l'heure.

- ① Touchez [Date Setup] (Réglage de la date).
- ② Touchez [Select time zone].
- ③ Sélectionnez un fuseau horaire.
- ④ Après la configuration, appuyez sur le bouton < ➡ >.

Pour plus de détails sur le fonctionnement, voir [Réglage de l'horloge et de la date \(P.36\)](#).

Account Setup (Configuration du compte)

Définissez les informations relatives à l'utilisateur de cet appareil.

- ① Touchez [Account Setup] (Configuration du compte).

Pour plus de détails, voir [À propos du compte \(P.38\)](#).

2 Touchez [Next] (Suivant).

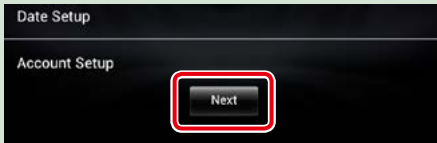

3 Réglez chaque option comme suit.



Locale/ Local

Sélectionnez le pays pour le système de navigation.
La langue, l'unité de distance et l'unité de carburant sont configurées.

- ① Touchez [SET].
- ② Sélectionnez le pays souhaité.
- ③ Touchez [Enter / Entrer].

Language/ Langue

Sélectionnez la langue utilisée sur l'écran de commande et sur les éléments de configuration. Le choix par défaut est "American English (en)".

- ① Touchez [SET].
- ② Touchez [◀] ou [▶] pour sélectionner la langue de votre choix.
- ③ Touchez [Enter / Entrer].

Pour plus de détails sur le fonctionnement, voir [Configuration de la langue \(P.132\)](#).

Angle

Permet de régler la position du moniteur. La valeur par défaut est "0".

- ① Touchez [SET].
- ② Touchez le numéro correspondant à l'inclinaison de votre choix et [↔].

Pour plus de détails sur le fonctionnement, voir [Contrôle de l'inclinaison du moniteur \(P.134\)](#).

Color/ Couleur

Configurez la couleur d'éclairage de l'écran et des boutons. Vous avez le choix entre permettre la variation continue de la couleur ou sélectionner une couleur fixe pendant le fonctionnement.

- ① Touchez [SET].
- ② Touchez [ON] ou [OFF] dans [Panel Color Scan / Scan couleurs panneau].
- ③ Si vous souhaitez changer de couleur, touchez [SET] dans [Panel Color Coordinate / Coordination couleurs panneau].
- ④ Touchez la couleur de votre choix et [].

Pour plus de détails sur le fonctionnement, voir [Coordonnées de la couleur de façade \(P.135\)](#).

EXT SW/ COMM EXT

Contrôle les appareils externes.

- ① Touchez [SET].
- ② Définissez le nom de l'appareil, ainsi que son mode de sortie et d'impulsion. Ensuite, touchez [].

Pour plus de détails sur le fonctionnement, voir [Configuration EXT SW \(P.133\)](#).

Caméra

Configurez les paramètres de caméra.

- ① Touchez [SET].
- ② Réglez chaque option et touchez [].

Pour plus de détails sur le fonctionnement, voir [Configuration des caméras \(P.137\)](#).

OEM SETUP/ Configuration d'origine (Région Amérique du Nord uniquement)

Cette fonction requiert un adaptateur commercial.

Consultez votre revendeur Kenwood pour plus de détails.

DEMO

Permet de paramétrer le mode de démonstration. Le choix par défaut est "ON".

- ① Touchez [ON] ou [OFF].

4 Effleurez [Finish/ Terminer].



REMARQUE

- Ces réglages sont paramétrables depuis le menu de configuration. Voir [Configuration générale \(P.130\)](#).

Comment lire un contenu multimédia

CD musical et disque à contenu multimédia

- 1 Appuyez sur le bouton <▲>.

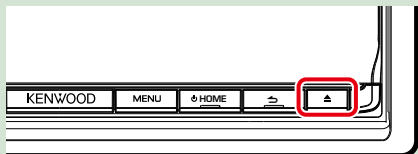

La façade s'ouvre.

- 2 Insérez le disque dans son logement.

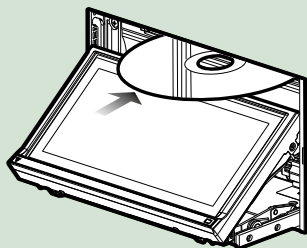

La façade se ferme automatiquement.
L'appareil charge le disque et la lecture commence.

- Pour éjecter le disque :
Appuyez sur le bouton <▲>.

Périphérique USB

- 1 Branchez le périphérique USB avec le câble USB.

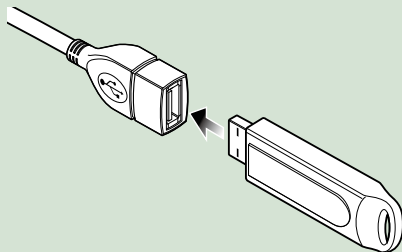

L'appareil lit le périphérique et la lecture commence.

- Pour débrancher le périphérique :
Touchez [▲] sur l'écran et débranchez le périphérique du câble.

iPod

1 Branchez l'iPod.

REMARQUE

- Pour plus de détails sur le câble et l'adaptateur requis pour brancher l'iPod/iPhone, reportez-vous à la section [Fonctionnement de base pour la musique/vidéo \(P.68\)](#).

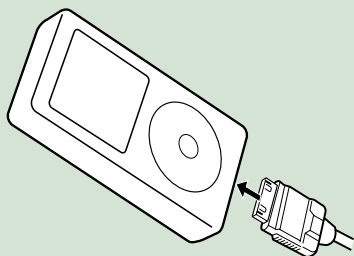

L'appareil lit l'iPod et la lecture commence.

- **Pour débrancher l'iPod/iPhone connecté avec le câble :**
Touchez  sur l'écran et débranchez le périphérique du câble.

Carte SD (DNN991HD)

- 1 Appuyez sur le bouton  pendant 1 seconde pour ouvrir la façade.

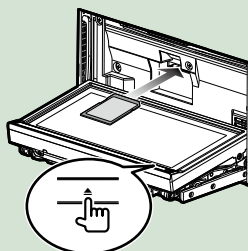

La façade s'ouvre complètement.

- 2 **Tout en tenant la carte SD comme indiqué sur la figure ci-dessous, poussez-la dans son logement jusqu'à ce que perceviez un déclic.**



L'appareil charge la carte et la lecture commence.

- **Pour retirer la carte :**
Poussez sur la carte SD jusqu'à ce que vous entendiez un "clac", puis ôtez votre doigt de la carte.
La carte se débloque de sorte que vous puissiez la retirer avec vos doigts.

Fonctionnement depuis l'écran d'accueil

La plupart des fonctions sont accessibles depuis l'écran d'accueil.

- 1 Appuyez sur le bouton <HOME>.

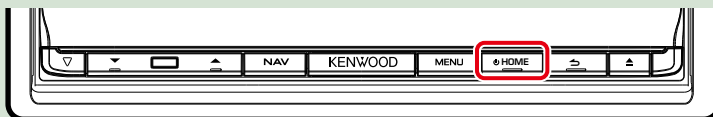

L'écran d'accueil apparaît.

- 2 Effectuez un geste vers la gauche ou la droite pour sélectionner la façade Service, Média, Lanceur de source ou Contenu réseau.



Façade	Description
1 Façade Service	Widget Météo : Affiche les prévisions météorologiques pour la région sélectionnée. Widget Réseau : affiche le programme, service de réseau social ou RSS.
2 Façade Média	Now playing : Affiche le titre du morceau qui passe ou le nom de la station que vous écoutez et permet d'effectuer des opérations simples. Widget Média : Affiche le panneau résumé, lequel indique les titres marqués avec J'aime et l'historique de lecture, ou encore le Cadre photo qui affiche des photos.
3 Façade Lanceur de source	Permet de sélectionner une source.
4 Façade Contenu réseau	Permet de sélectionner une application réseau.

Façade Lanceur de source et façade Contenu réseau

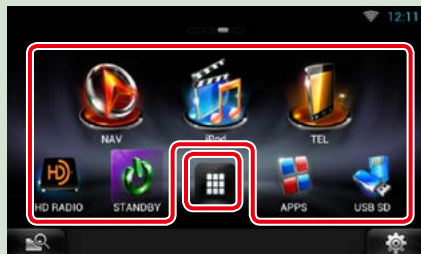

(Raccourci)

Vous pouvez enregistrer les sources et les applications que vous utilisez fréquemment pour pouvoir les lancer rapidement.

(Liste All source/ Liste All apps)

Affiche toutes les sources et applications.

Liste All source / Liste All apps

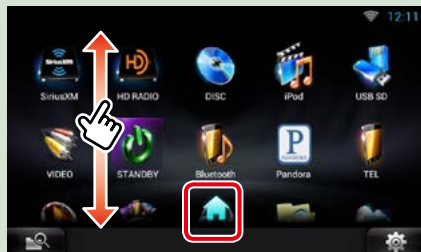

(Liste All source/ Liste All apps)

Vous pouvez faire défiler l'écran de la liste en faisant défiler au doigt vers le haut ou vers le bas.

(Home)

Revient à la façade Lanceur de source ou Contenu réseau.

La liste All source propose les fonctions suivantes.

Fonction	Pictogramme	Action
Sélectionner la source audio	  etc.	Touchez le pictogramme de la source de votre choix.
Sélectionner la source vidéo	  etc.	Touchez le pictogramme de la source vidéo de votre choix.
Afficher l'écran de navigation	 ou 	Touchez [NAV] ou une information de navigation.
Désactiver toute fonction audio		Touchez [STANDBY].
Affichage des informations concernant le véhicule		Touchez [OEM].

Déplacement ou suppression d'un pictogramme de la façade Lanceur de source et Contenu réseau

- 1 Touchez le pictogramme et maintenez votre doigt appuyé sur celui-ci.
- 2 Faites glisser le pictogramme sur la position de votre choix ou dans la Corbeille.

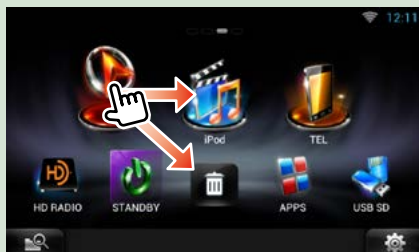

Ajout d'un pictogramme de raccourci à la façade Lanceur de source ou Contenu réseau

- 1 Touchez [] dans la façade Lanceur de source ou Contenu réseau.
- 2 Touchez le pictogramme en continu pour afficher l'écran de la façade Lanceur de source ou Contenu réseau.
- 3 Faites glisser le pictogramme jusqu'à un emplacement vide.

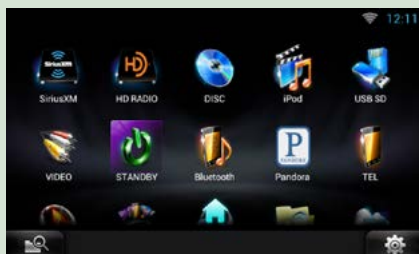

Façade Média

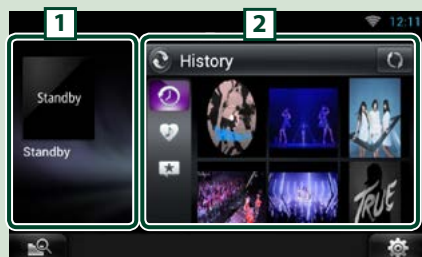

1 Widget Now Playing

Affiche le titre du morceau qui passe ou le nom de la station que vous écoutez et permet d'effectuer des opérations simples. Voir [Widget Now Playing \(P.56\)](#).

2 Widget Média

Toucher [] permet de basculer entre le Panneau résumé et le Cadre photo.

Voir [Widget Panneau résumé \(P.58\)](#),
[Widget Cadre photo \(P.58\)](#).

Façade Service



1 Widget Météo

DNN991HD: Affiche les prévisions météorologiques du jour. Voir [Widget Météo \(P.42\)](#).

DNN9710BT: Affiche l'horloge et la date.

2 Widget Réseau

Toucher [] permet de basculer entre Programme, RSS et Service de réseau social.

Voir [Widget Aujourd'hui \(P.45\)](#), [Widget Service de réseau social \(P.45\)](#), [Widget RSS \(P.46\)](#).

Modifiez l'habillage de l'écran d'accueil

Vous pouvez sélectionner un parmi les 3 types d'habillage de l'écran d'accueil.

1 Appuyez sur le bouton <MENU>.

2 Touchez [ Theme].

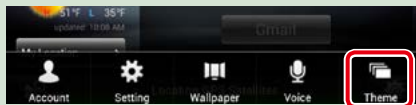

3 Sélectionnez un habillage.

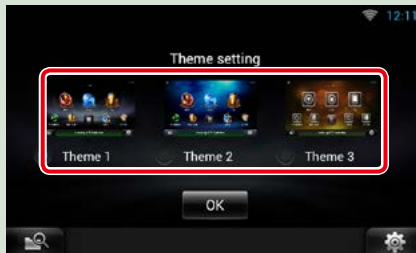

4 Touchez [OK].

Opérations courantes

Présentation des opérations courantes.

Généralités

Certaines fonctions sont accessibles depuis la plupart des écrans.

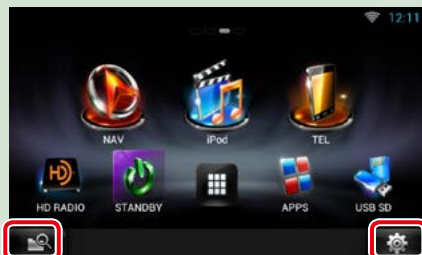

Écran du menu Rapide







(Recherche de supports mixtes)

Touchez pour afficher l'écran de recherche de supports mixtes. [\(P.59\)](#)

(Menu Rapide)

Touchez pour afficher le menu Rapide. Le menu contient les options suivantes.

-  : Vous pouvez commander l'état marche ou arrêt de l'alimentation électrique de l'appareil externe.
-  : Affiche l'écran du menu de configuration.
-  : Affiche l'écran du menu de contrôle audio.
-  : Affiche l'écran de contrôle de la source en cours. Les fonctionnalités attachées au pictogramme varient selon les sources.

Écran des listes

Certaines touches de fonction sont communes aux écrans de liste de la plupart des sources.

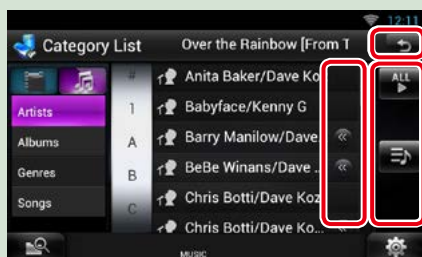

(Défilement)

Touchez pour faire défiler les textes à l'écran.

etc.







Les touches tactiles de fonctions variées sont affichées dans cette zone.

Les touches affichées varient selon la source audio en cours, l'état, etc.

Le tableau qui suit donne quelques exemples de fonctions de ces touches.



Revient à l'écran précédent.

Touche	Fonction
	Affiche la liste de toute la musique au niveau hiérarchique inférieur.
 	Remonte au niveau hiérarchique supérieur.
	Affiche le dossier de catégorie en cours.
 	Affiche la liste des fichiers de musique ou film.

Défilement tactile

Vous pouvez faire défiler l'écran de liste vers le haut/bas ou la droite/gauche d'un simple geste du doigt.

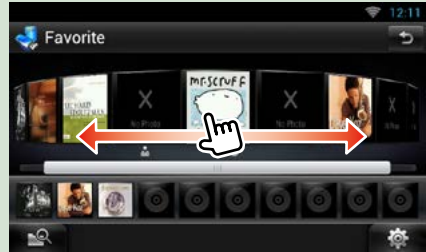
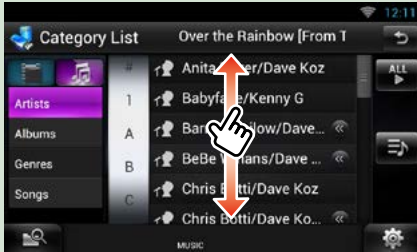

Utilisation de la navigation

Pour des explications détaillées sur la fonction de navigation, veuillez consulter le mode d'emploi correspondant.

Afficher l'écran de navigation

1 Appuyez sur le bouton <NAV>.

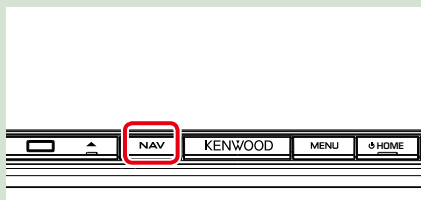

L'écran de navigation apparaît.

Contrôler l'audio depuis l'écran de navigation

Vous pouvez contrôler les sources audio alors que l'écran de navigation est déjà affiché.

De même, vous pouvez visualiser les informations de navigation alors que l'écran de contrôle de la source audio est affiché.

1 Touchez la barre d'information.



L'écran de navigation s'affiche avec les informations audio.

2 Touchez [] ou [] dans l'écran de navigation.



Touchez cette zone pour afficher l'écran audio.

: Affiche la navigation et les touches de contrôle de la source en cours.



: Affiche la navigation et l'image de la lecture vidéo en cours.



REMARQUE

- L'image affichée à l'écran alterne entre celle de la lecture et celle de la caméra chaque fois que vous touchez du doigt la zone correspondante.
- Touchez le pictogramme de la source au bas de l'écran pour afficher l'écran audio en entier.
- En mode Streaming Video, AUPEO! se contente de lire de la musique. Vous ne pouvez pas le contrôler et regarder la vidéo.

● Pour retourner à la navigation en plein écran :

Touchez [].

REMARQUE

- Pour plus de détails sur les touches de contrôle, consultez les instructions des sections correspondantes.

Fonction Trip log

Vous pouvez télécharger les itinéraires que vous avez empruntés et les morceaux que vous avez écoutés sur le site Route Collector afin de les confirmer ultérieurement.

Précaution

- La fonction Trip log peut servir à consigner des informations telles que les itinéraires que vous avez empruntés et les chansons que vous avez écoutées. Ces informations sont téléchargées sur notre site Route Collector, afin que vous puissiez y accéder ultérieurement sur votre ordinateur. Les données non personnelles de ce journal sont aussi conservées et nous les utilisons à des fins statistiques en vue d'améliorer la qualité de nos produits. En sélectionnant cette fonction, vous acceptez l'utilisation des données à de telles fins statistiques.

Cette fonction est facultative et vous êtes seul responsable de son activation conformément aux procédures de la colonne de gauche.

1 Appuyez sur le bouton <MENU> dans l'écran de navigation ou l'écran Source control.

2 Touchez [ Triplog On].

3 Appuyez sur [Yes].

Quand le Trip log est actif, "  " s'affiche dans la barre d'état.

REMARQUE

- Vous devez être connecté à Internet.
- Vous avez accès à la fonction Trip log quand vous êtes connecté au système en tant que Propriétaire ou Utilisateur.

Fonction Where To

Vous pouvez définir facilement la destination de votre navigation en paramétrant la destination du site Route Collector à partir de votre PC ou smartphone.

1 Connectez-vous au site Route Collector avec le compte propriétaire.

<http://www.route-collector.com/>

2 Spécifiez la destination sur le site Route Collector.

3 Vous serez informé au moyen de l'icône "  " dans la barre d'état.

4 Faites glisser la barre d'état vers le bas. Touchez [].

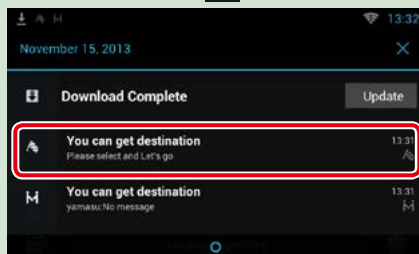

Elle deviendra la destination de votre navigation.

5 Effleurez [GO] (Lancer) pour lancer le guidage.







REMARQUE

- Vous pouvez configurer un compte utilisateur quand vous êtes connecté en tant que Propriétaire.
- Vous devez être connecté à Internet.
- Pour le fonctionnement du site Route Collector, veuillez consulter les instructions du site Web en question.

Fonction Passer prendre

Lorsque vous devez aller chercher des membres de votre famille ou des amis, envoyez-leur un message afin de convenir d'un point de rendez-vous. Une fois que la personne a entré le point de rendez-vous, vous pouvez le définir aisément comme destination de votre navigation.

- 1 Appuyez sur le bouton <HOME>.
- 2 Effectuez un geste vers la gauche ou la droite pour sélectionner la façade Contenu réseau.
- 3 Touchez [].
- 4 Touchez [ SNS].
- 5 Touchez [ (mail)].
- 6 Touchez [].

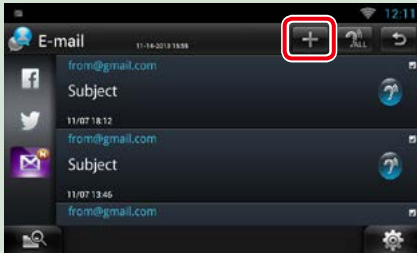

- 7 Touchez [].

L'adresse spécifiant le point de rendez-vous est ajoutée dans la section de texte.

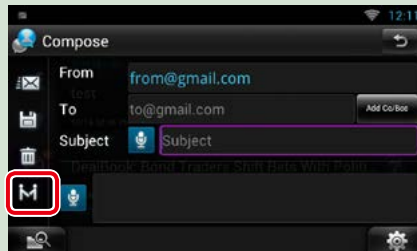

- 8 Entrez l'adresse, l'objet, etc. pour compléter le message et envoyez-le.
- 9 Le membre de votre famille ou votre ami entrera le point de rendez-vous.

Vérifiez l'adresse sur le message,

enregistrez-la comme point de rendez-vous et effleurez Envoyer.

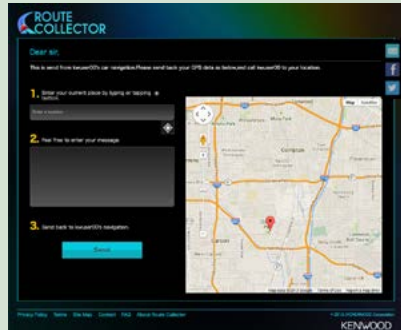

- 10 Vous serez informé au moyen de l'icône "M" dans la barre d'état lorsque la personne entrera le point de rendez-vous.
- 11 Faites glisser la barre d'état vers le bas. Touchez [].

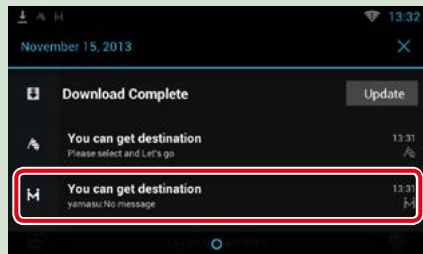

Elle deviendra la destination de votre navigation.

- 12 Effleurez [GO] (Lancer) pour lancer le guidage.



REMARQUE

- Vous devez être connecté à Internet.
- L'adresse du point de rendez-vous est effective pendant seulement 2 heures après son ajout. Passé ce délai, vous ne pouvez pas l'entrer.
- La fonction Passer prendre peut être utilisée pour une seule personne (un point de rendez-vous) à la fois.

Fonction de suivi

Lorsque vous téléchargez la position de votre véhicule sur le site Route Collector, vous pouvez la contrôler en cas de vol du véhicule.

Précaution

- La fonction de suivi est pratique et sert principalement à connaître la position de votre véhicule. Elle peut aussi convenir pour d'autres utilisations annexes, à votre entière responsabilité. Notre responsabilité ne saurait en aucun cas être engagée pour toute conséquence de votre utilisation de la fonction à quelque fin que ce soit. Si vous décidez d'utiliser cette fonction, veuillez l'activer via les procédures exposées dans la colonne de gauche.

1 Connectez-vous au site Route Collector avec le compte propriétaire.

<http://www.route-collector.com/>

2 Activez la fonction de suivi sur le site Route Collector.



Vous pouvez contrôler la position de votre véhicule sur le site Route Collector.

REMARQUE

- Vous devez être connecté à Internet.
- Vous pouvez régler cette fonction et vérifier la position de votre véhicule uniquement si vous vous connectez au moyen du compte propriétaire.
- Pour obtenir les bonnes informations, nous vous recommandons d'utiliser la clé électronique 4G/3G. (DNN991HD uniquement)
- Pour le fonctionnement du site Route Collector, veuillez consulter les instructions du site Web en question.

Fonctionnement des caractéristiques d'origine

En connectant cet appareil au système à bus du véhicule à l'aide d'un iDataLink (disponible dans le commerce), celui-ci peut accéder à la source Radio satellite fournie pour le véhicule et les données relatives au véhicule peuvent être affichées sur cet appareil.

- 1 Appuyez sur le bouton <HOME>.
- 2 Effectuez un geste vers la gauche ou la droite pour sélectionner la façade Lanceur de source.
- 3 Touchez [].
- 4 Touchez [ OEM Features] (Caract.d'origine).

L'écran Caract.d'origine s'affiche.

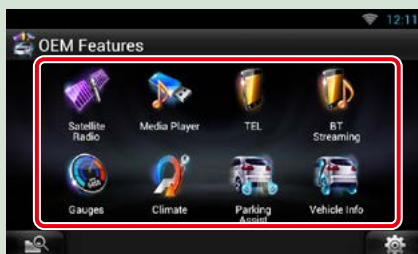

 : Affiche l'écran de contrôle de la source radio satellite fournie pour le véhicule.

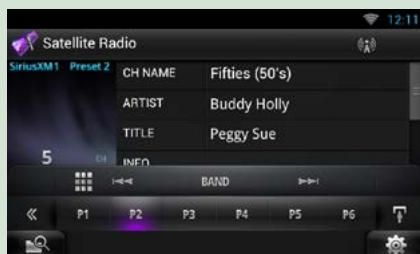

 : Affiche l'écran de contrôle de la source du lecteur média fournie pour le véhicule.

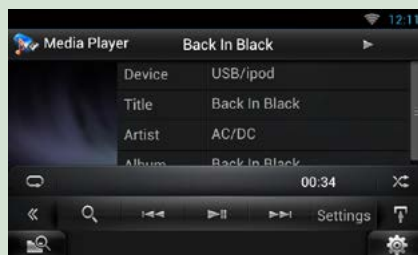

 : Affiche l'écran de contrôle de la fonction Mains-libres Bluetooth fournie pour le véhicule.



 : Affiche l'écran de contrôle de la source du flux Bluetooth fournie pour le véhicule.



 : Affiche les informations concernant les instruments tels qu'un compteur de vitesse.



 : Affiche les informations concernant la climatisation du véhicule.



 : Affiche les informations concernant le détecteur de stationnement.



 : Affiche les informations concernant la pression des pneus du véhicule.



REMARQUE

- Les écrans susceptibles de s'afficher, les noms de bouton et les noms d'écran varient selon le type d'iDataLink connecté et le modèle du véhicule. Pour plus de détails, voir l'URL suivante :

www.idatalink.com/

Configuration du réseau

Vous ne pouvez pas utiliser les paramètres Wi-Fi et les paramètres de Hotspot Wi-Fi par clé électronique 4G/3G simultanément. Vous pouvez activer soit Wi-Fi, soit Hotspot Wi-Fi par clé électronique 4G/3G.

• [Paramètres Wi-Fi \(P.32\)](#)

• [Paramètres Wi-Fi Hotspot \(P.34\)](#)

• [Configuration de la clé électronique 4G/3G \(P.35\)](#) (DNN991HD)

Paramètres Wi-Fi

Vous pouvez vous connecter à un point d'accès Wi-Fi pour vous connecter à Internet.

Préparation

- Procédez aux préparations nécessaires à l'utilisation du point d'accès Wi-Fi pour la connexion Internet en utilisant la fonction modem du smartphone.
- Désactivez (OFF) le Hotspot Wi-Fi dans [Paramètres Wi-Fi Hotspot \(P.34\)](#) et la clé électronique 4G/3G dans [Configuration de la clé électronique 4G/3G \(P.35\)](#).

1 Appuyez sur le bouton <HOME> pour afficher l'écran d'accueil.

REMARQUE

- Pour afficher la façade Contenu réseau, appuyez de nouveau sur le bouton <HOME>.

2 Appuyez sur le bouton <MENU>.

3 Touchez [Setting].

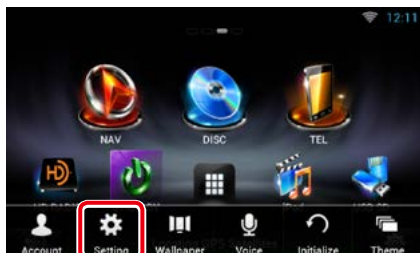

4 Faites glisser Wi-Fi sur ON.

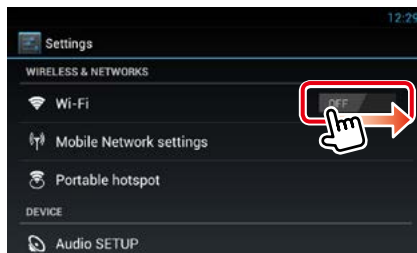

5 Touchez [Wi-Fi].

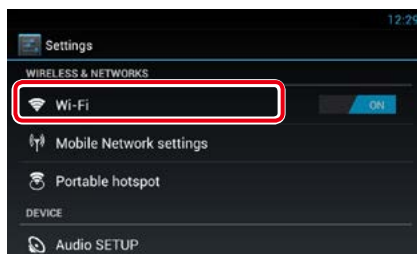

6 Sélectionnez dans la liste le point d'accès Wi-Fi à enregistrer.

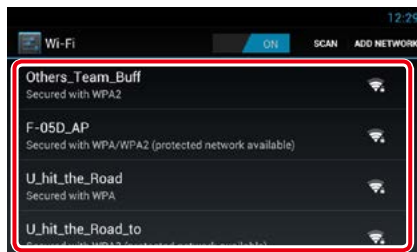

7 Entrez le mot de passe.

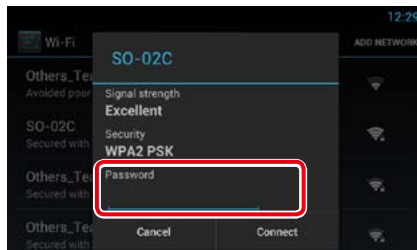

8 Touchez [Connect] (Connecter).

Enregistrez manuellement le point d'accès Wi-Fi

1 Touchez [ADD NETWORK].



2 Entrez le code SSID.

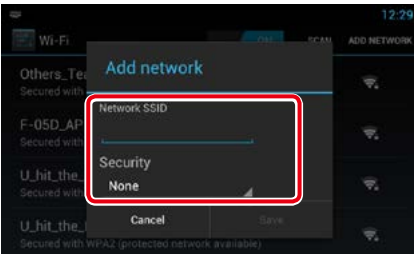

3 Sélectionnez la sécurité.

4 Entrez le code de sécurité.

5 Touchez [SAVE].

Confirmez l'adresse MAC

1 Appuyez sur le bouton <MENU>.

2 Touchez [Advanced] (Avancé).

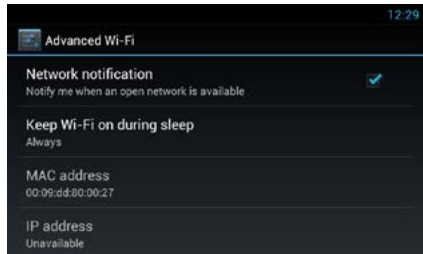
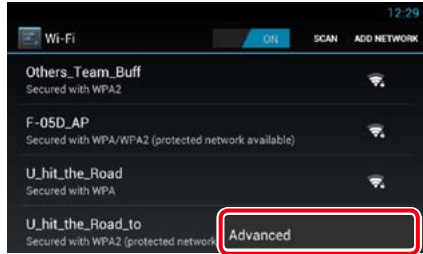

3 Appuyez sur le bouton <↩>.

Paramètres Wi-Fi Hotspot

En l'absence de point d'accès Wi-Fi, cet appareil peut en devenir un. Vous pouvez connecter votre smartphone et votre tablette tactile, et profiter de la fonction de liaison sans fil Kenwood. [\(P.90\)](#)

Préparation

- En cas d'utilisation de Wi-Fi Hotspot, vous ne pouvez pas vous connecter à Internet via le Wi-Fi. Pour vous connecter à Internet, une clé électronique 4G/3G (vendue séparément) est nécessaire. [\(P.35\)](#)
- Désactivez le Wi-Fi dans [Paramètres Wi-Fi \(P.32\)](#).

1 Appuyez sur le bouton <HOME> pour afficher l'écran d'accueil.

REMARQUE

- Pour afficher la façade Contenu réseau, appuyez de nouveau sur le bouton <HOME>.

2 Appuyez sur le bouton <MENU>.

3 Touchez [Setting].

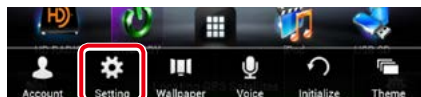

4 Touchez [Portable hotspot] (Hotspot portable).

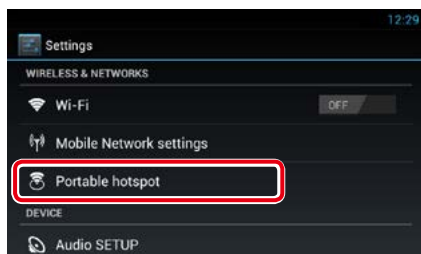

5 Touchez [Configure Wi-Fi hotspot] (Configurer le hotspot Wi-Fi).

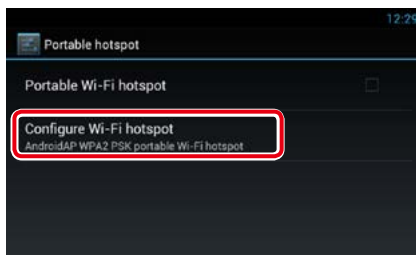

6 Entrez le code SSID. Sélectionnez la sécurité. Entrez le mot de passe.



Si vous cochez la case Show password (Afficher le mot de passe), le mot de passe spécifié est affiché.

7 Touchez [Save] (Enregistrer).

8 Touchez [Portable Wi-Fi hotspot] (Hotspot Wi-Fi portable).



L'appareil fonctionne en tant que point d'accès Wi-Fi.

Configuration de la clé électronique 4G/3G (DNN991HD)

Cet appareil est conçu pour fonctionner avec une clé électronique 4G/3G de Verizon (vendue séparément). Vous pouvez vous connecter à Internet sans smartphone. Avec une clé électronique 4G/3G, vous pouvez utiliser les fonctions suivantes.

- Connexion à Internet en utilisant le Hotspot Wi-Fi.
- Certaines mises à jour des informations relatives à la position de votre voiture dans la fonction de suivi.

Préparation

- Désactivez le Wi-Fi dans [Paramètres Wi-Fi \(P.32\)](#).

1 Appuyez sur le bouton <HOME> pour afficher l'écran d'accueil.

REMARQUE

- Pour afficher la façade Contenu réseau, appuyez de nouveau sur le bouton <HOME>.

2 Appuyez sur le bouton <MENU>.

3 Touchez [Setting].



4 Touchez [Mobile Network setting] (Paramètres du réseau mobile).

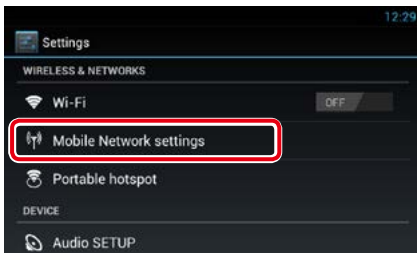

5 Touchez [Mobile Network configuration] (Configuration du réseau mobile).

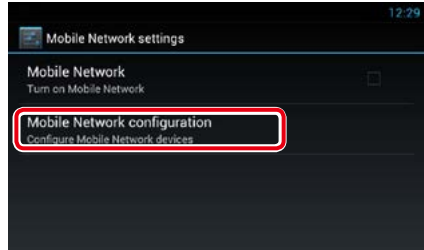

6 Saisissez les informations du réseau.

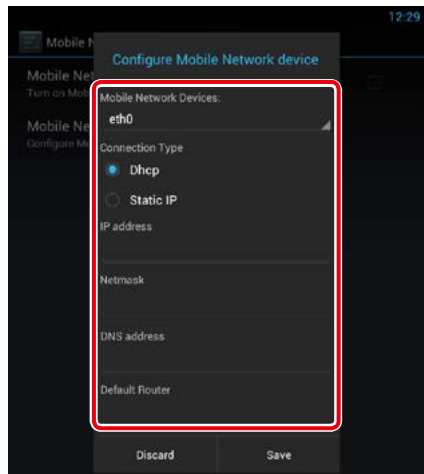

7 Touchez [Save] (Enregistrer).

8 Touchez [Mobile Network] (Réseau mobile).

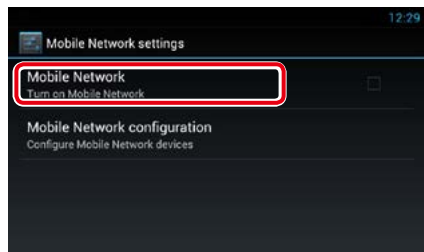

Connectez-vous à Internet.

Réglage de l'horloge et de la date

Réglage de l'horloge et de la date

- 1 Appuyez sur le bouton <HOME> pour afficher l'écran d'accueil.

REMARQUE

- Pour afficher la façade Contenu réseau, appuyez de nouveau sur le bouton <HOME>.

- 2 Appuyez sur le bouton <MENU>.

- 3 Touchez [Setting].



- 4 Touchez [Date & time].

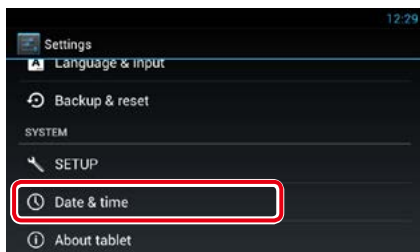

- 5 Réglez chaque option comme suit.

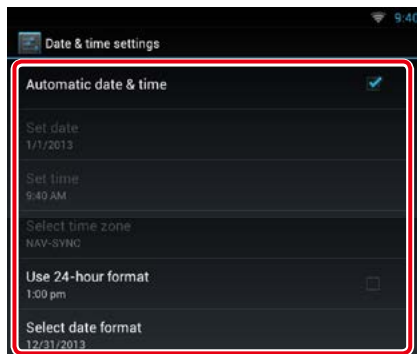

- 6 Appuyez sur le bouton <↵>.

Réglez la date et l'heure manuellement.

1 Touchez [Automatic date & time] pour retirer la coche.

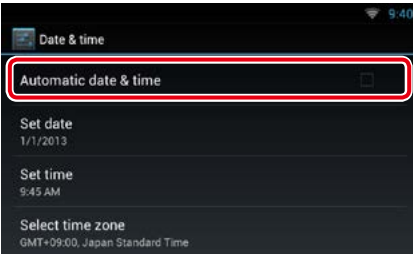

2 Touchez [Select time zone].

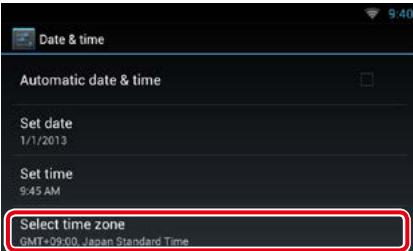

3 Sélectionnez un fuseau horaire.

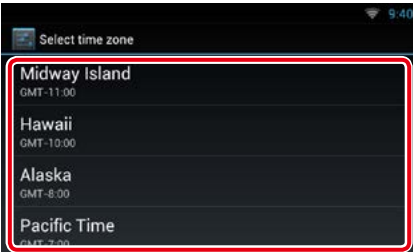

4 Touchez [Set date].

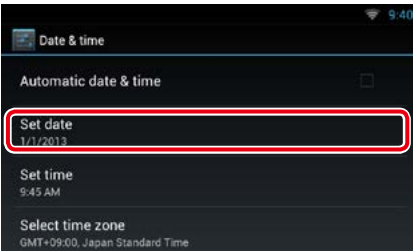

5 Réglez la date.

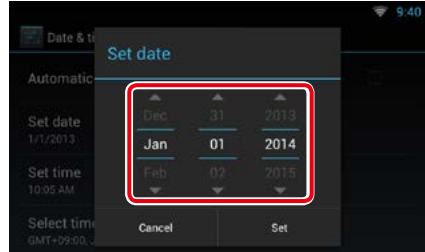

6 Touchez [Set].

7 Touchez [Set time].

8 Réglez l'heure.

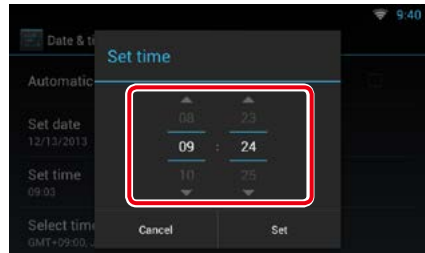

9 Touchez [Set].

10 Appuyez sur le bouton <=>.

Configuration du compte

À propos du compte

Pour utiliser cet appareil, vous devez enregistrer un compte.

Types de comptes

Vous pouvez créer des comptes pour garantir la confidentialité lors de l'utilisation de la fonctionnalité de courrier ou des médias sociaux.

Administrateur

En tant qu'administrateur, vous pouvez créer un compte propriétaire et procéder à la préparation initiale.

Vous pouvez vous connecter au système si vous n'avez pas créé de compte propriétaire.

Invité

Un compte destiné aux invités, par exemple vos amis.

L'invité peut faire fonctionner cet appareil, mais ne peut pas utiliser les fonctions associées au courrier, aux médias sociaux et au site Route Collector.

Propriétaire

Le compte de la personne qui gère cet appareil.

Le propriétaire peut utiliser les fonctions associées au courrier, aux médias sociaux et au site Route Collector.

Vous pouvez enregistrer des utilisateurs tels que votre famille.

Utilisateur

Le compte destiné à l'utilisateur de cet appareil.

L'utilisateur peut utiliser les fonctions associées au courrier, aux médias sociaux et au site Route Collector.

Vous pouvez créer jusqu'à 4 comptes utilisateur.

Procédure d'enregistrement de compte

1 Créez un compte sur le site Route Collector.

Créez un compte en vous reportant à [Créer un compte utilisateur \(P.38\)](#) ou au site Route Collector.

<http://www.route-collector.com/>

2 Enregistrez le compte dans cet appareil.

Pour enregistrer un compte Propriétaire, voir [Définir le compte propriétaire \(P.39\)](#).

Pour enregistrer un compte utilisateur, voir [Configurer un compte utilisateur \(P.40\)](#).

3 Basculez entre des comptes de connexion.

Voir [Changement d'utilisateur connecté \(P.40\)](#).

Créer un compte utilisateur

Pour utiliser cet appareil, vous devez créer un compte sur le site Route Collector.

Préparation

- Pour vous enregistrer sur le site Route Collector en tant qu'utilisateur, il vous faut une adresse électronique.
- Vous pouvez vous enregistrer via le Web. <http://www.route-collector.com/>
- Vous pouvez ignorer cette étape si vous vous êtes déjà inscrit sur le site Route Collector.

1 Appuyez sur le bouton <HOME> pour afficher l'écran d'accueil.

2 Appuyez sur le bouton <MENU>.

3 Touchez [Account / Compte].

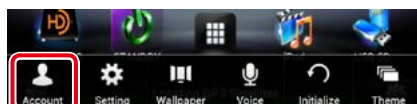

4 Touchez [Create Account / Créer un compte].

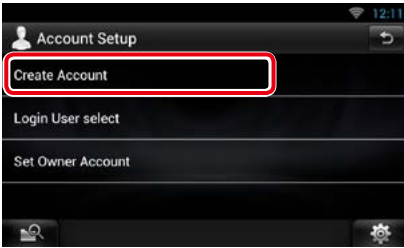

5 Entrez les informations du compte.



Vous ne pouvez pas enregistrer un compte qui a déjà été utilisé. Enregistrez un autre nom de compte.

6 Touchez [OK].

Le compte est enregistré provisoirement sur le site Route Collector.

7 Activez le compte.

Un message de confirmation est envoyé à l'adresse électronique enregistrée. Ouvrez l'URL indiquée pour terminer la création du compte.

Définir le compte propriétaire

Vous pouvez enregistrer un compte propriétaire pour la personne qui gère ce système.

Préparation

- Vous devez être connecté à Internet. Voir [Configuration du réseau \(P.32\)](#).
- Créez tout d'abord un compte sur le site Route Collector. Voir [Créer un compte utilisateur \(P.38\)](#).
- Si vous n'avez pas créé de compte propriétaire, connectez-vous au système en tant qu'Administrateur.
- Si vous avez créé un compte propriétaire, connectez-vous au système après avoir réinitialisé le compte.

1 Appuyez sur le bouton <HOME> pour afficher l'écran d'accueil.

2 Appuyez sur le bouton <MENU>.

3 Touchez [Account / Compte].



4 Touchez [Set Owner Account / Etablir un compte propriétaire].

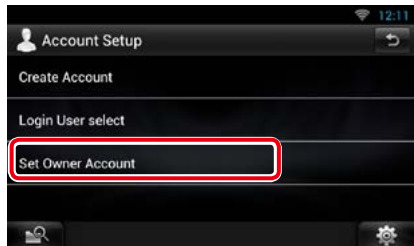

5 Entrez les informations du compte.



Entrez les informations enregistrées sur le site Route Collector.

6 Touchez [OK].

Configurer un compte utilisateur

Vous pouvez enregistrer un compte utilisateur pour l'utilisateur de cet appareil.

Préparation

- Vous devez être connecté à Internet. Voir [Configuration du réseau \(P.32\)](#).
- Créez tout d'abord un compte sur le site Route Collector. Voir [Créer un compte utilisateur \(P.38\)](#).
- Vous pouvez configurer un compte utilisateur quand vous êtes connecté en tant que Propriétaire.

- 1 Appuyez sur le bouton <HOME> pour afficher l'écran d'accueil.**
- 2 Appuyez sur le bouton <MENU>.**
- 3 Touchez [Account / Compte].**

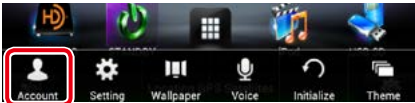

- 4 Touchez [Set Account / Configurer un compte].**

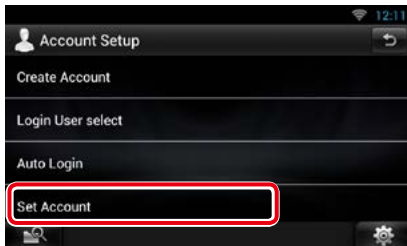

- 5 Entrez les informations du compte.**



Entrez les informations enregistrées sur le site Route Collector.

- 6 Touchez [OK].**

Changement d'utilisateur connecté

Vous pouvez basculer sur un compte différent de celui auquel vous êtes actuellement connecté.

- 1 Appuyez sur le bouton <HOME> pour afficher l'écran d'accueil.**
- 2 Appuyez sur le bouton <MENU>.**
- 3 Touchez [Account / Compte].**

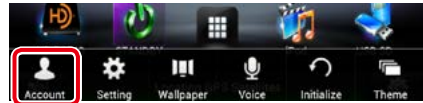

- 4 Touchez [Login User select / Sélection du login utilisateur].**

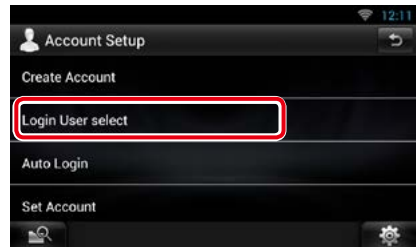

- 5 Sélectionnez un compte.**



- 6 Entrez le mot de passe.**

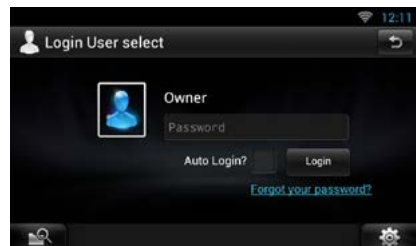

Supprimer un compte utilisateur

Vous pouvez supprimer un compte utilisateur enregistré précédemment.

Préparation

- Vous pouvez configurer un compte utilisateur quand vous êtes connecté en tant que Propriétaire.

- 1 Appuyez sur le bouton <HOME> pour afficher l'écran d'accueil.**
- 2 Appuyez sur le bouton <MENU>.**
- 3 Touchez [Account / Compte].**

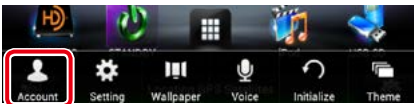

- 4 Touchez [Delete Account / Supprimer un compte].**



- 5 Sélectionnez un compte.**

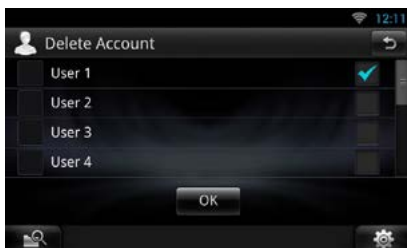

- 6 Touchez [OK].**
L'écran de confirmation s'affiche.
- 7 Appuyez sur [Yes].**

Réinitialiser le compte propriétaire

Vous pouvez supprimer des comptes utilisateur et propriétaire enregistrés précédemment.

Préparation

- Vous pouvez configurer un compte utilisateur quand vous êtes connecté en tant que Propriétaire.

- 1 Appuyez sur le bouton <HOME> pour afficher l'écran d'accueil.**
- 2 Appuyez sur le bouton <MENU>.**
- 3 Touchez [Account / Compte].**



- 4 Touchez [Reset Account / Réinitialiser compte].**



- 5 Entrez le mot de passe du compte propriétaire.**



- 6 Touchez [OK].**
L'écran de confirmation s'affiche.
- 7 Appuyez sur [Yes].**

REMARQUE

- Les données, le journal et les paramètres utilisés dans le compte sont supprimés.

Fonctionnement des widgets et applications

Widget Météo (DNN991HD)

Affiche les prévisions météorologiques pour la région sélectionnée.

Préparation

- Vous devez être connecté à Internet. Voir [Configuration du réseau \(P.32\)](#).
- Cette fonctionnalité est valable pendant les 2 ans qui suivent l'inscription du compte propriétaire. Pour l'utiliser en continu, un droit d'utilisation est requis. Pour plus de détails, voir le site Web de Route Collector.
<http://www.route-collector.com/>

1 Appuyez sur le bouton <HOME>.

2 Effectuez un geste vers la gauche ou la droite pour sélectionner la façade Service.

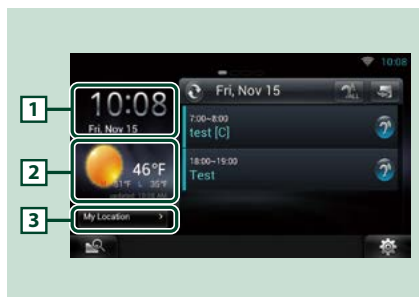

1 Heure & Date

Affiche l'heure et la date actuelles.

2 Informations météorologiques

Affiche les prévisions météorologiques pour la région sélectionnée.

Touchez cette zone pour lancer la Weather Application.

3 Informations relatives à la ville

Affiche la région sélectionnée.

Touchez cette zone pour afficher un écran de sélection de régions. Voir [Sélectionner ville \(P.42\)](#).

Sélectionner ville

1 Touchez [(City name)] dans le Widget météo.



1 City list

Affiche une liste de régions.

Touchez cette zone pour afficher la région sélectionnée.

2 [Add City]



Lance la Weather Application pour ajouter la région. Voir [Ajout d'une ville \(P.43\)](#).

Weather Application (DNN991HD)

Affiche les prévisions météorologiques pour la région sélectionnée.

Préparation

- Vous devez être connecté à Internet. Voir [Configuration du réseau \(P.32\)](#).
- Cette fonctionnalité est valable pendant les 2 ans qui suivent l'inscription du compte propriétaire. Pour l'utiliser en continu, un droit d'utilisation est requis. Pour plus de détails, voir le site Web de Route Collector.
<http://www.route-collector.com/>

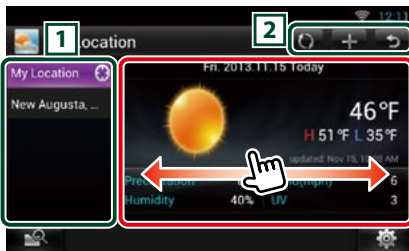

- 1 Appuyez sur le bouton <HOME>.
- 2 Effectuez un geste vers la gauche ou la droite pour sélectionner la façade Contenu réseau.
- 3 Touchez [].
- 4 Touchez [ Weather].
- 5 Effectuez les actions de votre choix, comme suit.



1 City list

Affiche une liste de régions.
Touchez cette zone pour afficher la région sélectionnée.

2

-  : Lit de nouveau les informations.
-  : Ajoute une région.
-  : Éteint l'application.

(Weather information)

Affiche les prévisions météorologiques du jour et celles des 6 jours à venir.

Menu

- 1 Appuyez sur le bouton <MENU>.

Delete (Supp)

Supprime une région de la liste des villes. Voir [Supprimer ville \(P.44\)](#).

Setting (Réglage)

Permet de définir l'intervalle de mise à jour de l'information, etc. Voir [Configuration de la météo \(P.44\)](#).

Ajout d'une ville

Ajoute une région à la liste des villes.

- 1 Touchez [].
- 2 Recherchez une région.



(Reconnaissance vocale)

Vous pouvez entrer une région à l'aide de la fonction de reconnaissance vocale. Quand "Speak now" s'affiche, énoncez le nom de la région.

[Search]

La recherche débute.

- 3 Sélectionnez une région.

Touchez la région l'ajoute à la liste et affiche les prévisions météorologiques.

Supprimer ville

Vous pouvez supprimer une région de la liste des villes.

- 1 Appuyez sur le bouton <MENU>.**
- 2 Touchez [Delete] (Supp) dans le Menu.**
- 3 Supprimez la région.**

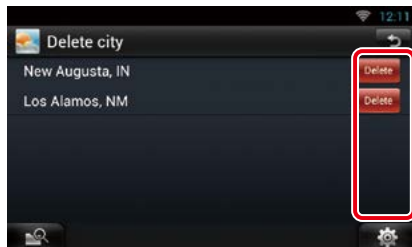

- 4 Appuyez sur [Yes].**
- 5 Touchez [↩].**

Configuration de la météo

Exécutez la configuration lors de l'utilisation de Weather Application.

- 1 Appuyez sur le bouton <MENU>.**
- 2 Touchez [Setting] dans le Menu.**
- 3 Sélectionnez une option parmi les suivantes.**



Show temperature

Sélectionnez une échelle de température.

Update interval

Définissez un intervalle de mise à jour de l'information.

- 4 Touchez [↩].**

Widget Aujourd'hui

Vous pouvez afficher le programme du jour enregistré dans Google Agenda.

Préparation

- Pour utiliser ce service, un compte Google est requis.
- Vous pouvez utiliser un compte utilisateur quand vous êtes connecté en tant que Propriétaire ou Utilisateur.

- 1 Appuyez sur le bouton <HOME>.**
- 2 Effectuez un geste vers la gauche ou la droite pour sélectionner la façade Service.**
- 3 Touchez [📅].**
- 4 Sélectionnez le Today Widget (Widget Aujourd'hui).**



1

- 📅 : Lance la Schedule Application.
- 📢 : Lit à haute voix tous les programmes.
- 🔄 : Bascule entre RSS ou Service de réseau social.

2 Schedule list

Affiche le programme du jour enregistré dans Google Agenda.

Touchez cette zone pour afficher la vue de l'événement.

- 📢 : Lit à haute voix tous les programmes.

Widget Service de réseau social

Vous pouvez utiliser Facebook, Twitter, Gmail et la messagerie électronique (IMAP).

Préparation

- Pour utiliser chaque service, un compte de messagerie, Google, Facebook ou Twitter est requis.
- Vous pouvez utiliser un compte utilisateur quand vous êtes connecté en tant que Propriétaire ou Utilisateur.

- 1 Appuyez sur le bouton <HOME>.**
- 2 Effectuez un geste vers la gauche ou la droite pour sélectionner la façade Service.**
- 3 Touchez [📱].**
- 4 Sélectionnez le SNS Widget (Widget Service de réseau social).**



1

- 📱 : Lance la SNS Application.
- 📢 : Lit à haute voix tous les contenus.
- 🔄 : Bascule sur le programme ou RSS.

2 Catégorie

Sélectionnez une catégorie de services.

3 SNS article list

Affiche le contenu sélectionné dans la catégorie selon un ordre nouveau.

Touchez cette zone pour lancer la SNS Application et afficher son contenu.

Lorsque les dernières informations sont affichées en haut, faire glisser la liste permet de mettre à jour les informations.

- 📢 : Lit à haute voix tous les contenus.

Widget RSS

Affiche les informations relatives au RSS.

- 1 Appuyez sur le bouton <HOME>.
- 2 Effectuez un geste vers la gauche ou la droite pour sélectionner la façade Service.
- 3 Touchez [🔍].
- 4 Sélectionnez le RSS Widget (Widget RSS).

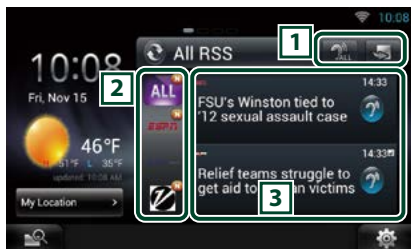

1

🏠 : Lance la RSS Application.

🔍 : Lit à haute voix tous les contenus.

🔄 : Bascule sur le programme ou le Service de réseau social.

2 Catégorie

Sélectionnez une catégorie de services.

3 RSS article list

Affiche le contenu sélectionné dans la catégorie selon un ordre nouveau.

Touchez cette zone pour lancer la RSS Application et afficher son contenu.

Lorsque les dernières informations sont affichées en haut, faire glisser la liste permet de mettre à jour les informations.

🔍 : Lit à haute voix tous les contenus.

Schedule Application

Vous pouvez éditer des programmes sur Internet. En outre, vous pouvez également synchroniser le programme avec Google Agenda.

Préparation

- Vous devez être connecté à Internet. Voir [Configuration du réseau \(P.32\)](#).
- Pour utiliser Google Agenda, un compte Google est requis.
- Vous pouvez utiliser un compte utilisateur quand vous êtes connecté en tant que Propriétaire ou Utilisateur.

Enregistrer un compte

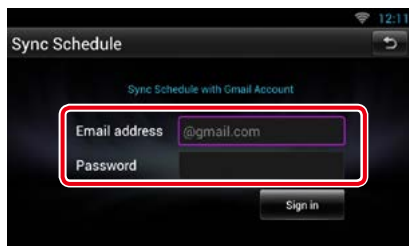

Enregistrez les informations du compte pour les synchroniser avec le compte Google.

- 1 Appuyez sur le bouton <HOME>.
- 2 Effectuez un geste vers la gauche ou la droite pour sélectionner la façade Contenu réseau.
- 3 Touchez [📅].
- 4 Touchez [📅 25 Schedule].
- 5 Touchez [Gmail].
- 6 Entrez l'adresse électronique et le mot de passe.





- 7 Touchez [Sign in].

Fonctionnement du programme

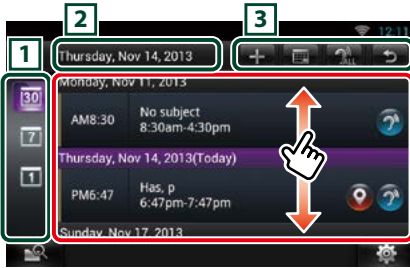
- 1 Appuyez sur le bouton <HOME>.**
- 2 Effectuez un geste vers la gauche ou la droite pour sélectionner la façade Contenu réseau.**
- 3 Touchez [].**
- 4 Touchez [ Schedule].**
- 5 Effectuez les actions de votre choix, comme suit.**







1 Catégorie de vues

-  : Affiche les ordres du jour.
-  : Affiche le programme hebdomadaire.
-  : Affiche le programme quotidien.

2 Informations relatives à la date

Affiche la date du programme affiché.
Touchez cette zone pour afficher la date du programme à afficher.

3

-  : Ajoute un programme.
-  : Affiche le programme du jour.
-  : Lit à voix haute tous les programmes.
-  : Éteint l'application.

(Schedule list)

Affiche un programme.
Touchez cette zone pour afficher les détails du programme.
 : Lit à haute voix le contenu du programme.

6 Vue détaillée du programme.

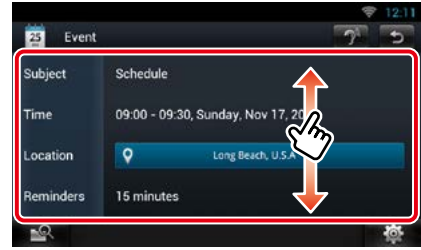

(Text-to-speech)

Lit à voix haute le contenu du programme.

Menu

- 1 Appuyez sur le bouton <MENU>.**
Vue Agenda / Vue Week/ Vue Day (Jour)

Sign out (Déconnexion)

Déconnecte du compte en cours.

Vue Event

Edit event (Modifier l'événement)

Édite le programme.

Delete event (Supprimer l'événement)

Supprime le programme.
Lorsqu'un écran de confirmation s'affiche, touchez "Yes" (Oui).

Ajoutez un événement

Ajoute un événement au programme.

1 Touchez [+] dans Schedule Application.

2 Entrez votre programme.

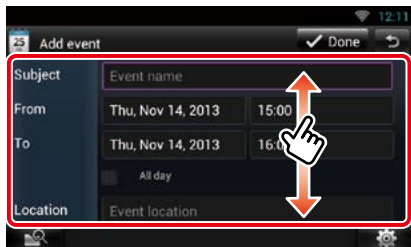

Entrez un nom, une date et heure, une description d'événement, etc.

3 Ajoutez un événement.

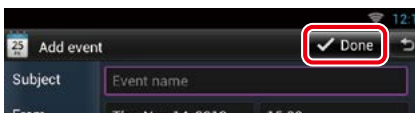

Synchronise le programme avec Google Agenda, le cas échéant.

Notification

Affiche une icône de notification dans la barre d'état quand l'heure réglée est atteinte.

1 Faites glisser la barre d'état vers le bas.

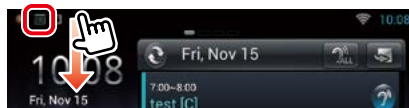

2 Touchez [].

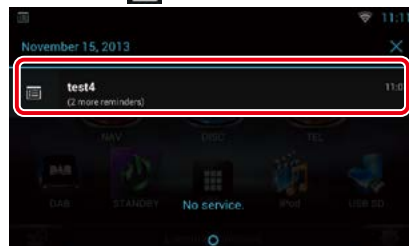

3 Touchez l'objet pour afficher les détails.

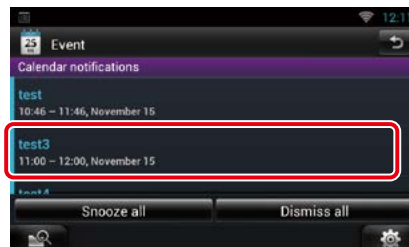

La Schedule Application se lance pour afficher les détails.



Facebook (SNS Application)

Affiche l'écran d'utilisation de Facebook.

Préparation

- Vous devez être connecté à Internet. Voir [Configuration du réseau \(P.32\)](#).
- Pour utiliser un service Facebook, le compte correspondant est requis.
- Vous pouvez utiliser un compte utilisateur quand vous êtes connecté en tant que Propriétaire ou Utilisateur.



Enregistrer un compte

- 1 Appuyez sur le bouton <HOME>.
- 2 Effectuez un geste vers la gauche ou la droite pour sélectionner la façade Contenu réseau.
- 3 Touchez [].
- 4 Touchez [ SNS].
- 5 Touchez [ (Facebook)].
- 6 Touchez [Sign in].
- 7 Entrez l'adresse électronique/le téléphone et le mot de passe.



- 8 Touchez [Log In].

Action

- 1 Appuyez sur le bouton <HOME>.
- 2 Effectuez un geste vers la gauche ou la droite pour sélectionner la façade Contenu réseau.
- 3 Touchez [].
- 4 Touchez [ SNS].
- 5 Touchez [ (Facebook)].

- 6 Effectuez les actions de votre choix, comme suit.



- 1
 - + : Crée un nouvel article.
 - 📍 : Publication de l'emplacement actuel.
 - 🔊 : Lit tous les articles à voix haute.
 - 🔄 : Éteint l'application.

2 Article list

Affiche un article ou un message.
Touchez cette zone pour afficher des détails.
Alors que les informations les plus récentes sont affichées en haut, faire glisser la liste permet de mettre à jour les informations.
🔊 : Lit l'article à voix haute.

- 7 Vue du message ou de l'article détaillé.

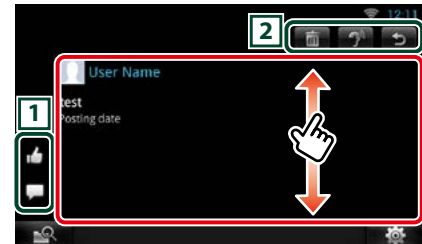

- 1
 - 👍 : Vote "Like".
 - 💬 : Publie un commentaire.
- 2
 - 🗑️ : Supprime un article. Lorsque l'écran de confirmation s'affiche, touchez "Ok".
 - 🔊 : Lit le contenu du commentaire à voix haute.
 - 🔄 : Revient à l'écran précédent.

Menu

1 Appuyez sur le bouton <MENU>.

Vue Article list

Setting (Réglage)

Définissez un intervalle de mise à jour.

Sign out (Déconnexion)

Déconnecte du compte en cours.

Ajouter au poste

Créer un article à publier sur le service Service de réseau social de la catégorie de votre choix.

1 Touchez [] dans la SNS Application.

2 Créez un article à publier.

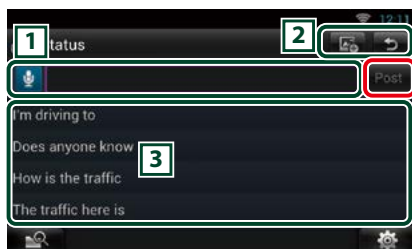

1
Entrez un article à publier.

: Entrez un commentaire à l'aide de la fonction de reconnaissance vocale. Quand "Speak now" s'affiche, énoncez le commentaire.

[Post] : Publie l'article.

2
 : Publie une photo.

: Revient à l'écran précédent.

3
Sélectionnez une expression figée.

Twitter (SNS Application)

Affiche l'écran d'utilisation de Twitter.

Préparation

- Vous devez être connecté à Internet. Voir [Configuration du réseau \(P.32\)](#).
- Pour utiliser un service Twitter, le compte correspondant est requis.
- Vous pouvez utiliser un compte utilisateur quand vous êtes connecté en tant que Propriétaire ou Utilisateur.

Enregistrer un compte

1 Appuyez sur le bouton <HOME>.

2 Effectuez un geste vers la gauche ou la droite pour sélectionner la façade Contenu réseau.

3 Touchez [].

4 Touchez [SNS].

5 Touchez [(Twitter)].

6 Touchez [Sign in].

7 Entrez le nom d'utilisateur/l'adresse électronique et le mot de passe.

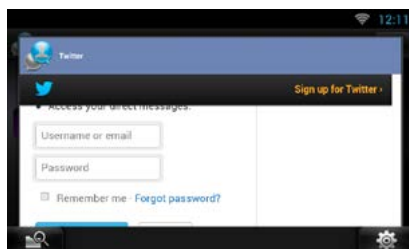

8 Touchez [Authorize app].

Action

1 Appuyez sur le bouton <HOME>.

2 Effectuez un geste vers la gauche ou la droite pour sélectionner la façade Contenu réseau.

3 Touchez [].

4 Touchez [SNS].

5 Touchez [(Twitter)].

6 Effectuez les actions de votre choix, comme suit.



1

- : Créé un nouvel article.
- : Publication de l'emplacement actuel.
- : Lit tous les articles à voix haute.
- : Éteint l'application.

2 Article list

Affiche un article ou un message.
Touchez cette zone pour afficher des détails.
Alors que les informations les plus récentes sont affichées en haut, faire glisser la liste permet de mettre à jour les informations.
 : Lit l'article à voix haute.

7 Vue du message ou de l'article détaillé.



1

- : Créer une réponse.
- : Créer un ReTweet.
- : Ajoute aux Favoris.

2

- : Supprimer le tweet.
- : Lit le contenu du commentaire à voix haute.
- : Revient à l'écran précédent.

Menu

1 Appuyez sur le bouton <MENU>.

Vue Article list

Setting (Réglage)

Définissez un intervalle de mise à jour.

Sign out (Déconnexion)

Déconnecte du compte en cours.

Ajouter au poste

Créez un article à publier sur le service Service de réseau social de la catégorie de votre choix.

1 Touchez [] dans la SNS Application.

2 Créez un article à publier.



1

Entrez un article à publier.

- : Entrez un commentaire à l'aide de la fonction de reconnaissance vocale.
Quand "Speak now" s'affiche, énoncez le commentaire.

[Post] : Publie l'article.

2

- : Publiez l'emplacement en cours.
- : Revient à l'écran précédent.

3

Sélectionnez une expression figée.



Messagerie (SNS Application)

Affiche l'écran d'utilisation de la messagerie.

Préparation

- Vous devez être connecté à Internet. Voir [Configuration du réseau \(P.32\)](#).
- Pour utiliser un service Google ou de messagerie, le compte correspondant est requis.
- Vous pouvez utiliser un compte utilisateur quand vous êtes connecté en tant que Propriétaire ou Utilisateur.

Enregistrer un compte

- 1 Appuyez sur le bouton <HOME>.
- 2 Effectuez un geste vers la gauche ou la droite pour sélectionner la façade Contenu réseau.
- 3 Touchez [].
- 4 Touchez [ SNS].
- 5 Touchez [ (mail)].
- 6 Touchez [Sign in].
- 7 Touchez [Gmail].
- 8 Entrez l'adresse électronique et le mot de passe.

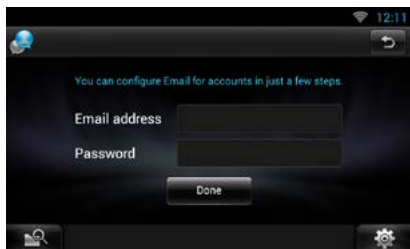



- 9 Touchez [Next] (Suivant).

REMARQUE

- Vous pouvez enregistrer l'adresse électronique (IMAP). Sélectionnez [Other] (Autre) à l'étape 7 et entrez les données nécessaires conformément aux messages affichés.

Action

- 1 Appuyez sur le bouton <HOME>.
- 2 Effectuez un geste vers la gauche ou la droite pour sélectionner la façade Contenu réseau.
- 3 Touchez [].
- 4 Touchez [ SNS].
- 5 Touchez [ (mail)].
- 6 Effectuez les actions de votre choix, comme suit.



1

-  : Crée un nouvel article.
-  : Lit tous les articles à voix haute.
-  : Éteint l'application.

2 Liste de boîte de réception

- Affiche un article ou un message.
Touchez cette zone pour afficher des détails.
Alors que les informations les plus récentes sont affichées en haut, faire glisser la liste permet de mettre à jour les informations.
 : Lit l'article à voix haute.

7 Vue du message ou de l'article détaillé.



1

- : Créé un message de réponse.
- : Créé un message de réponse pour tous.
- : Créé un transfert de message.

2

- : Supprime un article. Lorsque l'écran de confirmation s'affiche, touchez "OK".
- : Lit le contenu du commentaire à voix haute.
- : Revient à l'écran précédent.

Menu

1 Appuyez sur le bouton <MENU>.

Affichage de liste de boîte de réception

Setting (Réglage)

Définissez un intervalle de mise à jour.

Compte (Compte)

Sélectionnez le compte et l'étiquette à afficher.

- ① Sélectionnez un compte.
- ② Sélectionnez une étiquette.

Add account (Ajouter un compte)

Créez un nouveau compte.

Delete account (Supprimer un compte)

Supprimez un compte enregistré.

Sélectionnez le compte à supprimer en mettant une coche, puis touchez [OK].

Ajouter au poste

Créez un article à publier sur le service Service de réseau social de la catégorie de votre choix.

1 Touchez [+] dans la SNS Application.

2 Créez un article à publier.



1

- : Envoie le message.
- : Enregistre provisoirement le message.
- : Supprime le message.
- : Entre l'adresse du point de rendez-vous pour la fonction Passer prendre. Voir [Fonction Passer prendre \(P.28\)](#).

2

- : Revient à l'écran précédent.

3

Créez un message à envoyer.

- : Entrez un commentaire à l'aide de la fonction de reconnaissance vocale. Quand "Speak now" s'affiche, énoncez le commentaire.



[Add Cc/Bcc] : Affiche cc et Cci.

RSS Application

Affiche un flux RSS.

Préparation

- Vous devez être connecté à Internet. Voir [Configuration du réseau \(P.32\)](#).
- Vous pouvez utiliser un compte utilisateur quand vous êtes connecté en tant que Propriétaire ou Utilisateur.

- 1 Appuyez sur le bouton <HOME>.
- 2 Effectuez un geste vers la gauche ou la droite pour sélectionner la façade Contenu réseau.
- 3 Touchez [].
- 4 Touchez [] (RSS).
- 5 Effectuez les actions de votre choix, comme suit.



1

 : Ajoute un flux RSS. Voir [Ajout d'un flux RSS \(P.55\)](#)

 : Lit tous les articles à voix haute.

 : Éteint l'application.

2 Catégorie

Sélectionnez le flux RSS à afficher.

3 Article list

Affichez l'article.

Touchez cette zone pour afficher des détails.

Alors que les informations les plus récentes sont affichées en haut, faire glisser la liste permet de mettre à jour les informations.

 : Lit l'article à voix haute.

6 Vue détaillée de l'article.

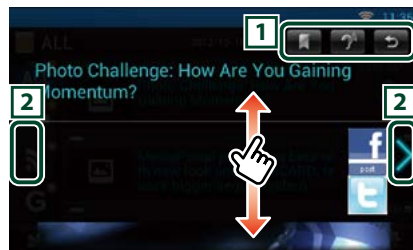

1

 : Enregistre le flux RSS dans les favoris du site Route Collector. Vous pouvez le lire ultérieurement sur le site Route Collector.

 : Lit le contenu à voix haute.

 : Revient à l'écran précédent.

2

Passes à l'article précédent ou suivant.

Menu

1 Appuyez sur le bouton <MENU>.

Vue Article list

Delete (Supp)

Supprimez un flux RSS. Voir [Supprimer un flux RSS \(P.55\)](#)

Setting (Réglage)

Définissez un intervalle de mise à jour. Voir [Paramètres RSS \(P.55\)](#)

Ajout d'un flux RSS

Ajoutez un flux RSS.

- 1 Touchez [] dans la RSS Application.
- 2 Sélectionnez une catégorie.

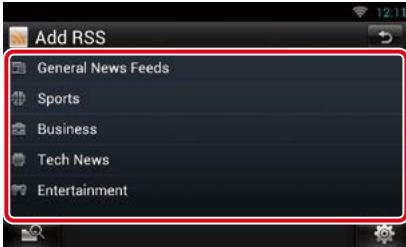

- 3 Touchez [Add] (Ajouter).

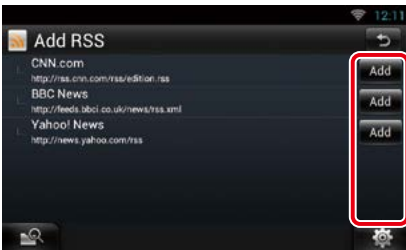

REMARQUE

- Afin d'ajouter un flux RSS sélectionnable, vous devez l'éditer sur le site [Route Collector](http://www.route-collector.com/). Voir www.route-collector.com/

Supprimer un flux RSS

Supprimez un flux RSS.

- 1 Appuyez sur le bouton <MENU>.
- 2 Touchez [Delete] (Supp).



- 3 Touchez [Yes] (Oui) pour confirmer.

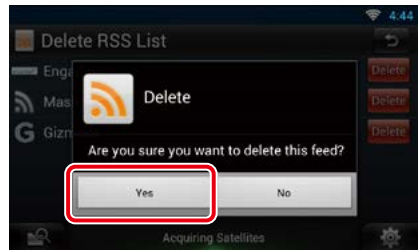

Paramètres RSS

Exécutez la configuration lors de l'utilisation de la RSS Application.

- 1 Appuyez sur le bouton <MENU>.
- 2 Touchez [Setting] dans le Menu.
- 3 Sélectionnez une option parmi les suivantes.

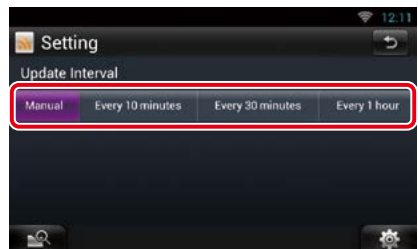

Update interval

Définissez un intervalle de mise à jour.

Widget Now Playing

Affiche l'information relative au morceau ou à la station que vous écoutez et permet d'exécuter des opérations simples.

- 1 Appuyez sur le bouton <HOME>.
- 2 Effectuez un geste vers la gauche ou la droite pour sélectionner la façade Média.

Source multimédia comme CD ou USB

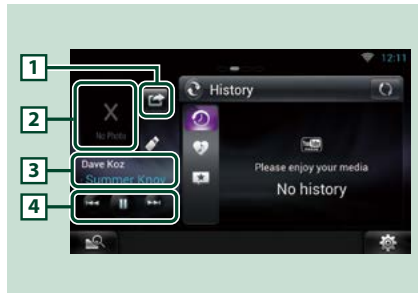

1 (I'm listening)

Vous pouvez publier l'information relative au morceau que vous écoutez, sur twitter, Facebook. Voir [Publication des informations relatives au morceau que vous écoutez \(P.57\)](#).

2 **Jaquette**

Toucher la pochette d'album affiche l'écran Source control.

3 **Affichage des informations**

Affiche les informations (titre, etc.) relatives au morceau qui est lu.

4

Permettent d'arrêter provisoirement la lecture et de sélectionner des morceaux.

Source radio comme radio, technologie HD Radio ou SiriusXM

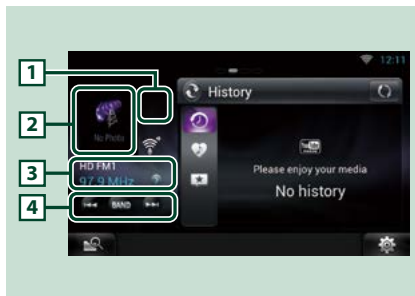

1 (I'm listening)

Vous pouvez publier l'information relative au morceau que vous écoutez, sur twitter, Facebook. Voir [Publication des informations relatives au morceau que vous écoutez \(P.57\)](#).

2 **Oeuvre**

Touchez l'oeuvre affiche l'écran Source control.

3 **Affichage des informations**

Affiche la bande, la fréquence, etc.

Touchez cette zone pour afficher l'écran Preset list (Préselection). Voir [Sélection des présélections \(P.57\)](#).

4

Permet de sélectionner une bande ou une station.

Publication des informations relatives au morceau que vous écoutez

Vous pouvez publier l'information relative au morceau que vous écoutez sur twitter, Facebook ou sur le site Route Collector.

1 Touchez [].

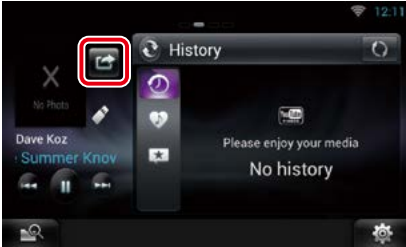

2 Créez les informations que vous voulez publier.

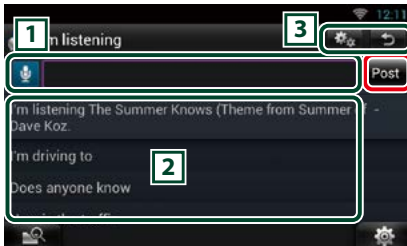

1

Entrez les informations que vous voulez publier.

 : Entrez un commentaire à l'aide de la fonction de reconnaissance vocale. Quand "Speak now" s'affiche, énoncez le nom de la région.

[Post] : Publie l'information.

2 Expression figée

Sélectionnez les informations relatives au morceau que vous écoutez et une expression figée.

3

 : Sélectionnez le service sur lequel vous voulez publier les informations. Sélectionnez le service, puis touchez [OK].

 : Revient à l'écran précédent.

Sélection des présélections

1 Touchez la zone indiquée sur la figure.



2 Sélectionnez dans la liste la station ou le canal de votre choix.

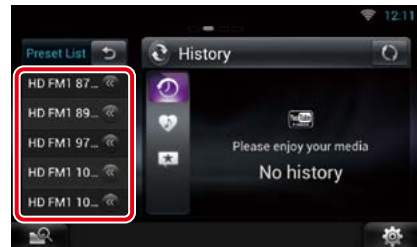

Widget Panneau résumé

Le widget Panneau résumé affiche vos morceaux favoris, l'historique de lecture de YouTube, les informations de classement, etc.

Préparation

- Vous devez être connecté à Internet. Voir [Configuration du réseau \(P.32\)](#).
- Vous pouvez utiliser un compte utilisateur quand vous êtes connecté en tant que Propriétaire ou Utilisateur.
- Lorsque la fonction Trip log est activée, les informations relatives au contenu lu s'affichent. Voir [Fonction Trip log \(P.27\)](#).

- 1 Appuyez sur le bouton <HOME>.
- 2 Effectuez un geste vers la gauche ou la droite pour sélectionner la façade Média.
- 3 Touchez [].
- 4 Sélectionnez le widget Panneau résumé.
- 5 Touchez l'élément de votre choix.

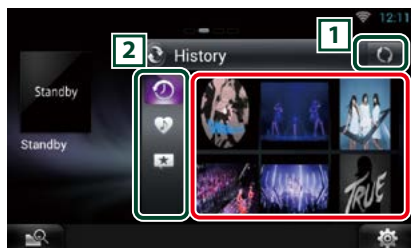

L'application YouTube est lancée et lit le morceau.

1

Mettez à jour les informations de l'historique.

 : Passe au Cadre photo.

2 Catégorie

Sélectionnez la catégorie de services.

 : Affiche l'historique de lecture de YouTube.

 : Affiche la liste de vos morceaux favoris enregistrés (J'aime).

 : Effectue un comptage du contenu marqué comme "J'aime" par les utilisateurs et listés.

(J'aime/Je recommande)

Affiche les résultats de la recherche par nom d'artiste et titre sur YouTube.

Widget Cadre photo

Vous pouvez afficher les photos enregistrées sur le support mémoire USB ou la carte SD sous forme de diaporama.

- 1 Appuyez sur le bouton <HOME>.
- 2 Effectuez un geste vers la gauche ou la droite pour sélectionner la façade Média.
- 3 Touchez [].
- 4 Sélectionnez le Photo Frame Widget (Widget Cadre photo).

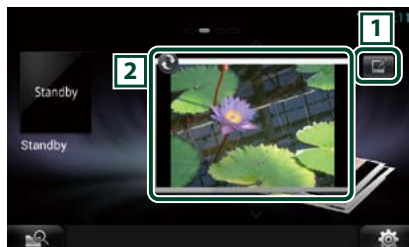

1 Edit

Éditez la photo à afficher.

2 Picture

Faire glisser la photo verticalement fait défiler les photos.

 : Retour au Panneau résumé.

Sélectionnez la photo que vous voulez afficher.

1 Touchez [].

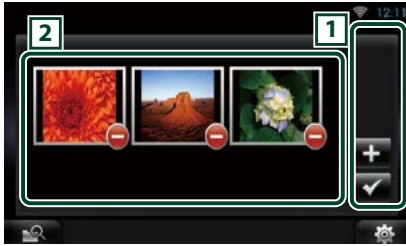

1

 : Affiche l'écran pour sélectionner la photo à ajouter.

 : Termine l'édition et revient à l'écran Photo frame.

2 **Vignette**

Touchez la photo et maintenez votre doigt sur celle-ci. Lorsque la photo tremble, faites-la glisser pour modifier l'ordre.

 : Supprime la photo de la liste.

2 Touchez [].

3 Choisissez une image.



4 Touchez [].

Recherche de supports mixtes

Vous pouvez rechercher le morceau par nom d'artiste ou nom d'album et l'utiliser sur des médias tels qu'un périphérique USB ou un iPod.

1 Touchez [].

2 Déterminez s'il faut rechercher le morceau par nom d'artiste  ou nom d'album .

3 Entrez l'artiste ou l'album.

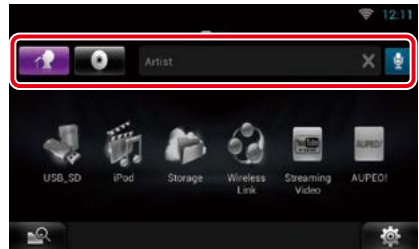



Entrez le mot-clé à l'aide de la fonction de reconnaissance vocale. Quand "Speak now" s'affiche, énoncez le nom de la région.

* Vous pouvez utiliser un compte utilisateur quand vous êtes connecté en tant que Propriétaire ou Utilisateur.

4 Sélectionnez une source.



La source change et la lecture débute.

Utilisation avec les DVD/Vidéo-CD (VCD)

Utilisation de base avec les DVD/VCD

La plupart des fonctions sont utilisables depuis l'écran de contrôle de la source et depuis l'écran de lecture.

REMARQUE

- Mettez le sélecteur de mode de la télécommande en mode DVD avant de commencer à utiliser l'appareil, voir [Sélection du mode d'utilisation \(P.151\)](#).
- La capture d'écran ci-dessous est avec un DVD. Elle peut être différente avec un VCD.

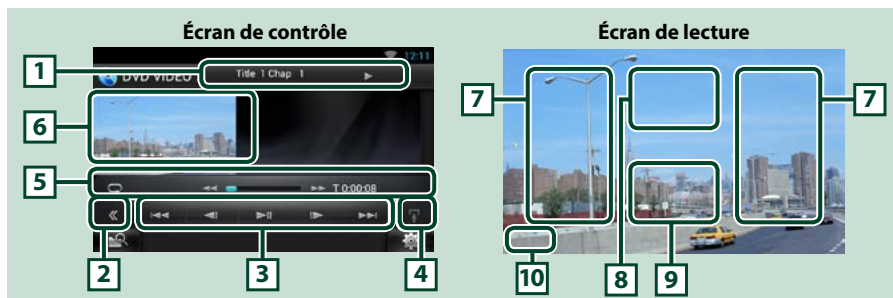

1 Affichage des informations

Les informations suivantes sont affichées.

- N° de titre, n° de chapitre : Indication du titre du DVD et du numéro de chapitre
- N° de piste/n° de scène : Indication du numéro de piste ou de scène du VCD
*Le n° de scène est affiché à condition que l'option PBC soit active.
- ►, ►►, ►►►, ■, etc.: Indication du mode de lecture en cours
Chaque pictogramme a la signification suivante : ► (lecture), ►► (avance rapide), ◀◀ (retour rapide), ►►◀ (recherche avant), ◀◀◀ (recherche arrière), ■ (arrêt), ■R (reprise arrêt), || (pause), |► (ralenti avant), ◀| (ralenti arrière).

Touchez cette zone pour afficher le label du disque.

2 Touche multifonctions

Touchez pour afficher le menu multifonctions. Pour plus de détails sur le menu, voir [Menu multifonctions \(P.62\)](#).

3 Menu multifonctions







Les touches de ce menu permettent d'utiliser différentes fonctions. Pour plus de détails sur les touches, voir [Menu multifonctions \(P.62\)](#).

4 Touche de sélection de contrôle

Indisponible en mode DVD/VCD.

5 Menu de sous-fonction

Les touches de cette zone permettent d'utiliser les fonctions suivantes.

- **Répétition du contenu en cours** : Touchez []. Chaque fois que vous touchez la touche, le mode de répétition change dans l'ordre suivant ;
DVD : "répétition du titre" , "répétition du chapitre" 
"fonction sur arrêt"
VCD (PBC actif) : Pas de répétition
VCD (PBC inactif) : "répétition de piste" , "fonction sur arrêt"
- **Avance rapide ou retour rapide** : Touchez [] ou []. Chaque fois que vous touchez la touche, la vitesse change ; normal, 2 fois, 3 fois.
- **Confirmation de l'heure de lecture** : Voir ###:##.
DVD : Vous avez le choix entre afficher la durée de lecture du titre, la durée de lecture du chapitre ou le temps restant dans le titre. Chaque fois que vous touchez, l'écran affiche successivement "T ###:##" (durée de lecture du titre), "C ###:##" (durée de lecture du chapitre), et "R ###:##" (temps restant dans le titre). En plus de l'indication en temps, une barre de progression s'affiche pour indiquer la position dans le titre.
VCD (PBC inactif) : Vous pouvez également confirmer le temps restant sur le disque en touchant l'indication de durée. Chaque fois que vous touchez, l'écran affiche successivement "P ###:##" (durée de lecture), et "R ###:##" (temps restant sur le disque).
- **Confirmation de la position de lecture en cours** :
Consultez la barre du milieu (DVD uniquement). La barre n'apparaît pas tant que le temps restant est affiché.

6 Zone d'affichage du film

Touchez pour afficher l'écran Video.

7 Zone de recherche

Touchez pour faire une recherche du contenu suivant/précédent.

Faites défiler vers la gauche ou la droite depuis le centre de l'image pour obtenir le retour rapide ou l'avance rapide. Chaque fois que vous touchez chacune des zones, la vitesse change ; normal, 2 fois, 3 fois. Pour arrêter le retour/avance rapide, touchez le centre de l'image.

8 Zone d'affichage du menu

Cette zone se comporte différemment selon la situation.

- **Pendant la lecture d'un DVD** : Affiche l'écran Movie control. Tant que le menu est affiché, l'écran de contrôle de surbrillance est aussi affiché.
- **Pendant la lecture d'un VCD** : Affiche l'écran Movie control. Voir [Contrôle du zoom avec les DVD et VCD \(P.64\)](#).

9 Zone d'affichage des touches

Touchez pour afficher le dernier écran de contrôle.

10 Zone d'affichage des paramètres de l'écran

Touchez en maintenant votre doigt appuyé pour afficher l'écran Screen control (Contrôle de l'écran). Voir [Configuration d'écran du moniteur \(P.130\)](#).

REMARQUE

- Si vous utilisez la télécommande, vous pouvez aller directement à la scène de vidéo recherchée en entrant le numéro de chapitre, le numéro de scène, la durée de lecture, etc. [Mode de recherche directe \(P.151\)](#).

Menu multifonctions

DVD

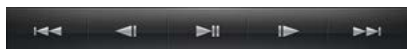

VCD



Chaque touche a la fonction suivante.

[<<] [>>]

Recherche le contenu précédent/suivant.

[▶ II]

Lit ou met en pause.

[< I] ou [I >] (DVD uniquement)

Lit au ralenti en avant ou en arrière.

[■]

Arrête la lecture. Touchez deux fois pour que la lecture du disque reprenne depuis le début la prochaine fois que vous le lirez.

[PBC] (VCD uniquement)

Active/désactive le PBC.

Utilisation du menu DVD

Vous pouvez configurer un certain nombre d'options dans le menu du disque DVD-VIDÉO.

1 Touchez la zone indiquée pendant la lecture.



L'écran de contrôle de film s'affiche.

2 Touchez [Disc CTRL].

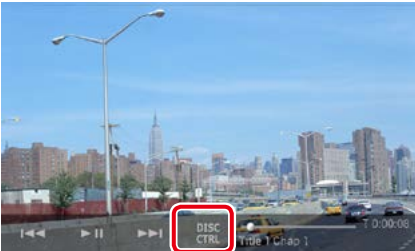

L'écran de contrôle par menu s'affiche.

3 Effectuez les actions de votre choix, comme suit.



Afficher le menu principal

Touchez [Top].*

Afficher le menu

Touchez [Menu].*

Afficher le menu précédent

Touchez [Return].*

Valider l'option sélectionnée

Touchez [Enter / Entrer].

Activer l'action directe

Touchez [Highlight] (Surligner) pour passer en mode de contrôle par surbrillance. Voir [Contrôle par surbrillance \(P.63\)](#).

Déplacer le curseur

Touchez [▲], [▼], [◀], [▶].

* Il peut arriver que ces touches soient inopérantes, selon le disque.

■ Contrôle par surbrillance

Le contrôle par surbrillance vous permet d'agir sur le menu du DVD en touchant la touche de menu directement à l'écran.

1 Touchez [Highlight] dans l'écran de contrôle par menu.

2 Touchez l'option de votre choix à l'écran.



REMARQUE

- Le contrôle par surbrillance est automatiquement annulé en l'absence d'action de votre part pendant un certain temps.

Configuration du mode de lecture DVD

Vous pouvez sélectionner le mode de lecture DVD.

- 1 Touchez [Next] dans l'écran de contrôle par menu.



L'écran de contrôle par menu 2 s'affiche.

- 2 Touchez la touche correspondant à l'option de votre choix.



Changer la langue des sous-titres

Touchez [Subtitle]. Chaque fois que vous touchez sur cette touche, la langue change.

Changer la langue de l'audio

Touchez [Audio]. Chaque fois que vous touchez sur cette touche, la langue change.

Contrôler le rapport de zoom

Touchez [Zoom]. Pour plus de détails, voir l'[étape 2, Contrôle du zoom avec les DVD et VCD \(P.64\)](#).

Changer l'angle de vue

Touchez [Angle]. Chaque fois que vous touchez cette touche, l'angle de vue change.

Quitter le contrôle par menu

Touchez [Exit].

Afficher l'écran de contrôle par menu 1

Touchez [Previous].

Contrôle du zoom avec les DVD et VCD

Vous pouvez agrandir l'image issue de la lecture d'un DVD ou VCD.

- 1 Avec un VCD, touchez la zone indiquée pendant la lecture.



L'écran de contrôle de film s'affiche.

- 2 Touchez [Disc CTRL].



L'écran de contrôle du zoom s'affiche.

REMARQUE

- Avec un DVD, veuillez consulter [Configuration du mode de lecture DVD \(P.64\)](#) pour afficher l'écran de contrôle du zoom.

- 3 Effectuez les actions de votre choix, comme suit.



Changer le rapport de zoom

Touchez [Zoom].

Avec un DVD, le rapport de zoom est variable sur 4 niveaux ; Arrêt, 2 fois, 3 fois, 4 fois.

Avec un VCD, le rapport de zoom est variable sur 2 niveaux ; Arrêt, 2 fois.

Faire défiler l'écran

Touchez [▲], [▼], [◀] ou [▶] pour faire défiler l'écran dans la direction correspondante.

Quitter le contrôle par menu

Touchez [Exit].

Afficher le menu précédent*

Touchez [Return].

* Il peut arriver que cette fonction soit inutilisable, selon le disque.

REMARQUE

- Vous ne pouvez pas toucher les touches de menu directement à l'écran quand vous zoomez.

Configuration du DVD

Vous pouvez configurer les fonctions de lecture du DVD.

1 Touchez [].

Le menu Rapide s'affiche.

2 Touchez [SETUP / Paramètres].

L'écran de menu de configuration s'affiche.

3 Touchez [Source].



L'écran de menu de configuration des sources s'affiche.

4 Touchez [DVD SETUP / Réglage DVD] dans la liste.

L'écran de configuration du DVD s'affiche.

5 Réglez chaque option comme suit.



Menu Language/ Langue de menu *,
Subtitle Language/ Langue de sous-titre *,
Audio Language/ Langue audio *

Voir [Configuration de la langue \(P.66\)](#).

Dynamic Range Control / **Contrôle de gamme dynamique ***

Configurez la dynamique.

Wide/Large : La dynamique est étendue.

Normal : La dynamique est normale.

Dialog/Dialogue (par défaut) :

Le volume sonore total est rendu plus étendu que dans les autres modes. Cette option n'est effective que lorsque vous utilisez un logiciel Dolby Digital.

Angle Mark / Marque d'angle

Configurez l'affichage de la marque d'angle.

ON (par défaut) : Une marque d'angle est affichée.

OFF : Aucune marque d'angle n'est affichée.

Suite

Screen Ratio / Format image *

Configurez le mode d'affichage de l'écran.

16:9 (par défaut) : Affiche des images grand format.

4:3 LB : Affiche les images grand format au format boîte aux lettres (avec des bandes noires en haut et en bas de l'écran).

4:3 PS : Affiche les images grand format au format Pan & Scan (coupées à droite et à gauche).

Parental Level / Niveau parental *

Voir [Niveau parental \(P.67\)](#).

Disc SETUP / PRÉPARATION disque

Voir [Configuration du disque \(P.67\)](#).

Stream Information / Information de flux

Affiche l'information de la source actuelle.

Le flux (Dolby Digital, Linear PCM, MPEG, WMA ou AAC) est indiqué.

* Ces options sont désactivées pendant la lecture d'un DVD.

Configuration de la langue

Ce paramètre concerne la langue utilisée pour les menus, les sous-titres et les voix. Ces options ne sont pas configurables pendant la lecture d'un DVD.

1 Touchez [SET] de l'option de votre choix ; [Menu Language / Langue de menu], [Subtitle Language / Langue de sous-titre], [Audio Language / Langue audio].

L'écran de configuration de la langue s'affiche.

2 Entrez le code de langue de votre choix et touchez [Enter / Entrer].



Pour connaître le code de langue, reportez-vous à la section [Codes de langue du DVD \(P.164\)](#).

Valide la langue entrée et retourne à l'écran de configuration du DVD.

REMARQUE

- Pour annuler la configuration et retourner à l'écran précédent, touchez [Cancel / Annuler].
- Pour effacer le code entré, touchez [Clear / Effacer].
- Pour choisir la langue d'origine du DVD comme langue audio, touchez [Original].

Niveau parental

Définissez un niveau de verrouillage parental pour empêcher les enfants de regarder la vidéo. Vous ne pouvez pas définir de niveau de verrouillage parental au cours de la lecture du DVD.

1 Touchez [SET] de [Parental Level / Niveau parental].

L'écran du code d'accès parental s'affiche.

2 Entrez le code parental et touchez [Enter / Entrer].

L'écran de niveau parental s'affiche.

REMARQUE

- Pour annuler la configuration et retourner à l'écran précédent, touchez [Cancel / Annuler].
- Pour effacer le code entré, touchez [Clear / Effacer].
- Le niveau parental en vigueur est indiqué sous la forme [Level#].

3 Touchez [◀] ou [▶] pour sélectionner un niveau parental.

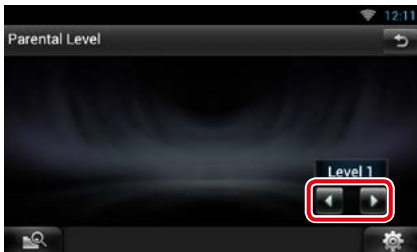

REMARQUE

- Si un disque possède un niveau de verrouillage parental plus élevé, vous devez entrer le numéro de code.
- Le niveau de verrouillage parental varie suivant le disque chargé.
- Si un disque n'a pas de verrouillage parental, n'importe qui peut le regarder, même si vous avez configuré le verrouillage parental.

Configuration du disque

Exécutez la configuration lors de l'utilisation de supports disque.

1 Touchez [SET] de [Disc SETUP / PRÉPARATION disque].

L'écran de configuration du disque s'affiche.

2 Sélectionnez une option parmi les suivantes.

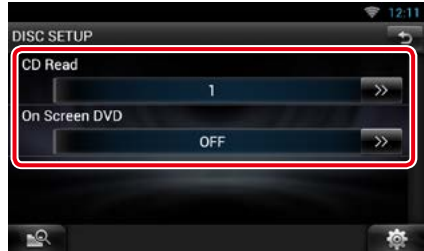

CD Read/ Lecture CD

Configure le comportement de l'appareil à la lecture d'un CD de musique.

1 (par défaut) : Reconnait et lit automatiquement un disque sur fichier audio, un DVD ou un CD de musique.

2: Lit de force un disque comme s'il s'agissait d'un CD musical. Sélectionnez [2] si vous souhaitez lire un CD de musique dont le format est particulier ou si le disque est illisible avec l'option [1].

On Screen DVD/ DVD à l'écran

Configure un affichage sur écran.

Auto : Les informations s'affichent pendant 5 secondes lorsqu'elles sont actualisées.

OFF (par défaut) : Les informations sont masquées.

REMARQUE

- L'option [CD Read] (Lecture CD) est désactivée quand un disque est déjà dans l'appareil.
- Un disque de fichiers audio/VCD est illisible avec l'option [2]. Par ailleurs, certains CD de musique sont illisibles avec l'option [2].

Utilisation avec les CD/fichiers audio et image/iPod/Apps

Fonctionnement de base pour la musique/vidéo

La plupart des fonctions sont utilisables depuis l'écran de contrôle de la source et depuis l'écran de lecture.

REMARQUE

- Mettez le sélecteur de mode de la télécommande en mode AUD avant de commencer à utiliser l'appareil, voir [Sélection du mode d'utilisation \(P.151\)](#).
- Pour brancher un périphérique Android à cet appareil, un câble (vendu séparément) et un profil pris en charge par le périphérique Android sont requis :
 - Ⓐ Pour écouter de la musique et lire des vidéos à partir d'une source APPS
 - Périphérique MHL
 - KCA-MH100
 - Profil Bluetooth : SPP
 - Configuration du lien aux applications: HDMI/MHL + BT
 - Ⓑ Pour écouter de la musique à partir d'une source APPS
 - Profil Bluetooth : A2DP
 - Profil Bluetooth : SPP
 - Configuration du lien aux applications: Bluetooth
 - Ⓒ Pour écouter de la musique à partir d'une source audio Bluetooth [\(P.121\)](#)
 - Profil Bluetooth : A2DP
 - Profil Bluetooth : AVRCP
- Pour brancher un iPod/iPhone sur cet appareil, le câble, l'adaptateur (tous deux vendus séparément) et le profil pris en charge par votre iPod/iPhone sont les suivants :
 - Ⓐ Pour écouter de la musique et lire des vidéos avec le connecteur Lightning
 - Adaptateur AV numérique Lightning
 - KCA-HD100
 - Câble Lightning vers USB (accessoire iPod/iPhone)
 - Profil Bluetooth : SPP
 - iPod connection setup (Configuration de la connexion iPod): HDMI + BT
 - Ⓑ Pour écouter de la musique avec le connecteur Lightning
 - Câble Lightning vers USB (accessoire iPod/iPhone)
 - iPod connection setup (Configuration de la connexion iPod): USB 1Wire
 - Ⓒ Pour écouter de la musique et lire des vidéos avec le connecteur 30 broches (analogique)
 - KCA-iP202
 - iPod connection setup (Configuration de la connexion iPod): USB + AV-IN
 - Ⓓ Pour écouter de la musique avec le connecteur 30 broches
 - KCA-iP102
 - iPod connection setup (Configuration de la connexion iPod): USB 1Wire
 - Ⓔ Pour écouter de la musique par Bluetooth
 - Profil Bluetooth : A2DP
 - Profil Bluetooth : SPP
 - iPod connection setup (Configuration de la connexion iPod): Bluetooth
 - Ⓕ Pour écouter de la musique à partir d'une source audio Bluetooth [\(P.121\)](#)
 - Profil Bluetooth : A2DP
 - Profil Bluetooth : AVRCP
- Avec une connexion au moyen d'un adaptateur AV numérique Lightning ou d'un adaptateur AV numérique 30 broches Apple, certaines applications peuvent être contrôlées à partir de l'appareil. Les fonctions utilisables dépendent de l'application.
- Ne laissez pas de câble ou d'adaptateur d'autres constructeurs dans le véhicule. En effet, ceux-ci risquent d'être endommagés par la chaleur.
- Certains réglages sont nécessaires au bon fonctionnement de l'iPod/iPhone ou du périphérique Android connecté. Voir [Configuration de la connexion iPod/iPhone \(P.84\)](#) ou [Configuration du lien aux applications \(P.86\)](#).

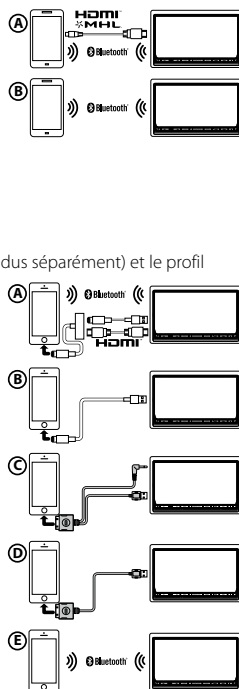

Consultez les sections suivantes pour l'utilisation avec chacune des sources.

- CD de musique ([P.69](#))
- Périphérique USB([P.71](#))
- Pandora ([P.79](#))
- Disque à contenu multimédia ([P.69](#))
- Carte SD ([P.71](#))
- Apps ([P.82](#))
- iPod ([P.71](#))

CD musical et disque à contenu multimédia

REMARQUE

- Dans le présent manuel, "CD de musique" fait référence aux disques compacts courants sur lesquels sont gravés des pistes de musique.
- "Disque à contenu multimédia" fait référence aux disques CD/DVD sur lesquels sont gravés des fichiers audio, vidéo ou image.
- La capture d'écran ci-dessous est avec un CD. Elle peut être différente avec un disque à contenu multimédia.

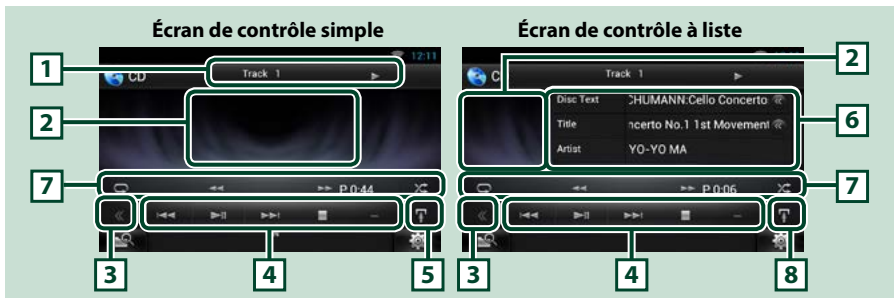

1 Affichage des informations

Les informations suivantes sont affichées.

- **N° de piste** : Chaque fois que vous touchez cette zone, elle affiche successivement le numéro de piste en cours de lecture, le texte, etc.
- **▶, ▶▶, ▶▶▶, ■, etc.**: Indication du mode de lecture en cours
Chaque pictogramme a la signification suivante : ▶ (lecture), ▶▶ (avance rapide), ◀◀ (retour rapide), ▶▶▶ (recherche avant), ◀◀◀ (recherche arrière), ■ (arrêt), ■R (reprise arrêt), || (pause).

2 Zone d'affichage du film/sélection du contrôle

Touchez pour sélectionner successivement l'écran de contrôle simple ou de contrôle à liste. (Uniquement pour fichier de musique)

Touchez pour afficher l'écran Video. (Uniquement pour fichier vidéo)

3 Touche multifonctions

Touchez pour afficher le menu multifonctions. Pour plus de détails sur le menu, voir [Menu multifonctions \(P.72\)](#).

4 Menu multifonctions

Les touches de cette zone permettent d'utiliser différentes fonctions. Pour plus de détails sur le menu, voir [Menu multifonctions \(P.72\)](#).

5 Touche de sous-fonction

Touchez pour afficher le menu de sous-fonction (7 dans la figure).

Suite

6 Informations sur la piste

Affiche les informations concernant la piste en cours.

Pour les CD de musique et les disques à contenu multimédia, vous pouvez afficher successivement les informations sur la piste en cours et la liste des dossiers en touchant la touche de sélection de liste (8 dans la figure).

7 Menu de sous-fonction

Les touches de cette zone permettent d'utiliser différentes fonctions. Pour plus de détails sur les touches, voir [Menu de sous-fonction \(P.73\)](#).

8 Touche de sous-fonction/ sélection de liste

Touchez pour afficher le menu de sous-fonction (7 dans la figure).

Effleurez et maintenez enfoncé pour alterner entre la liste de pistes et les informations de balises ID3 (disque à contenu multimédia uniquement).

Écran de lecture (disque à contenu multimédia uniquement)



9 Zone de recherche des fichiers (disque à contenu multimédia uniquement)

Touchez pour faire une recherche du fichier suivant/précédent.

Faites défiler vers la gauche ou la droite depuis le centre de l'image pour obtenir le retour rapide ou l'avance rapide. Chaque fois que vous touchez chacune des zones, la vitesse change ; normal, 2 fois, 3 fois. Pour arrêter le retour/avance rapide, touchez le centre de l'image.

10 Zone d'affichage du menu (disque à contenu multimédia uniquement)

Touchez pour afficher l'écran de contrôle. Pour plus de détails, voir [Contrôle du film \(P.78\)](#).

11 Zone d'affichage des touches (disque à contenu multimédia uniquement)

Touchez pour afficher le dernier écran de contrôle.

12 Zone d'affichage des paramètres de l'écran

Touchez en maintenant votre doigt appuyé pour afficher l'écran Screen control (Contrôle de l'écran). Voir [Configuration d'écran du moniteur \(P.130\)](#).

Périphérique USB, carte SD et iPod

REMARQUE

- La carte SD est valable pour DNN991HD uniquement.
- La capture d'écran ci-dessous est avec un périphérique USB. Elle peut être différente avec un iPod et une carte SD.

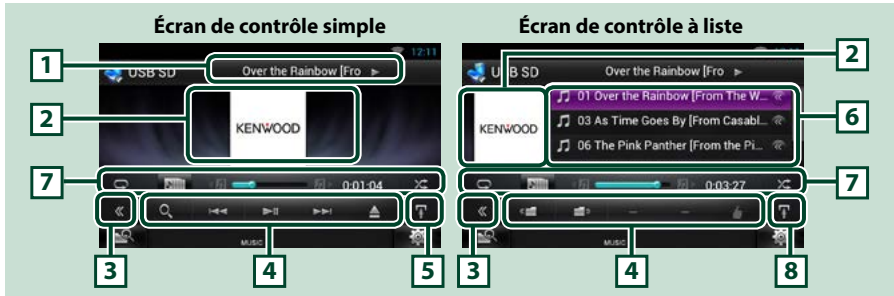

1 Affichage des informations

Les informations suivantes sont affichées.

- **Nom du fichier en cours** : Chaque fois que vous touchez cette zone, elle affiche successivement le numéro de fichier/dossier et le nom de fichier.
- **►, ►►, etc.** : Indication du mode de lecture en cours
Chaque pictogramme a la signification suivante : ► (lecture, recherche), || (pause), ►► (recherche manuelle avant), ◀◀ (recherche manuelle arrière).

2 Jaquette/zone de sélection du contrôle

Touchez pour sélectionner successivement l'écran de contrôle simple ou de contrôle à liste. (Uniquement pour fichier de musique)

Touchez pour afficher l'écran Vidéo. (Uniquement pour fichier vidéo)

3 Touche multifonctions

Touchez pour afficher le menu multifonctions. Pour plus de détails sur le menu, voir [Menu multifonctions \(P.72\)](#).

4 Menu multifonctions

Les touches de cette zone permettent d'utiliser différentes fonctions. Pour plus de détails sur les touches, voir [Menu multifonctions \(P.72\)](#).

5 Touche de sous-fonction

Touchez pour afficher le menu de sous-fonction (7 dans la figure).

6 Liste des contenus

Affiche les contenus sous forme de liste. Les contenus dans la liste varient selon l'état de la lecture et la source. Lorsque vous sélectionnez la source vidéo sur un appareil branché par l'intermédiaire du connecteur Lightning, la source passe automatiquement sur Apps ([P.82](#)).

7 Menu de sous-fonction

Les touches de cette zone permettent d'utiliser différentes fonctions. Pour plus de détails sur les touches, voir [Menu de sous-fonction \(P.73\)](#).

8 Touche de sous-fonction/ sélection de liste

Touchez pour afficher le menu de sous-fonction (7 dans la figure).

Touchez en maintenant votre doigt appuyé pour sélectionner successivement la liste des fichiers et les informations sur le fichier en cours.

Suite

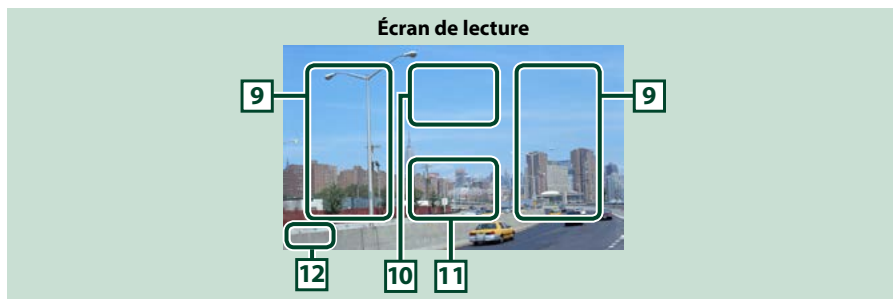

9 Zone de recherche des fichiers (fichier vidéo uniquement)

- Touchez pour faire une recherche du fichier suivant/précédent.
- Pendant un diaporama en mode USB, touchez l'une ou l'autre zone pour faire une recherche du fichier suivant/précédent.
- Faites défiler vers la gauche ou la droite depuis le centre de l'image pour obtenir le retour rapide ou l'avance rapide. Pour arrêter le retour/avance rapide, touchez le centre de l'image. Cette fonction est indisponible quand le dossier en cours ne contient aucun fichier musical.

10 Zone d'affichage du contrôle du film

Touchez pour afficher l'écran Movie control. Pour plus de détails, voir [Contrôle du film \(P.78\)](#).

11 Zone d'affichage des touches (fichier vidéo uniquement)

Touchez pour afficher le dernier écran de contrôle.

12 Zone d'affichage des paramètres de l'écran

Touchez en maintenant votre doigt appuyé pour afficher l'écran Screen control (Contrôle de l'écran). Voir [Configuration d'écran du moniteur \(P.130\)](#).

Menu multifonctions

CD de musique



iPod



Disque à contenu multimédia



Périphérique USB et carte SD



Les touches de cette zone permettent d'utiliser les fonctions suivantes.

[🔍] (Disque à contenu multimédia, iPod, périphérique USB et carte SD uniquement)

Fait une recherche de piste/fichier. Pour plus de détails sur les recherches, voir [Recherche \(P.74\)](#).

[⏮] [⏭]

Recherche la piste/fichier précédent/suivant.

[⏸]

Lit ou met en pause.

[⏹] (CD de musique et disque à contenu multimédia uniquement)

Arrête la lecture.

[⏴] (iPod, périphérique USB et carte SD uniquement)

Touchez pour déconnecter le périphérique. Pour plus de détails, voir [Comment lire un contenu multimédia \(P.18\)](#).

[<] [>] (Disque à contenu multimédia, périphérique USB et carte SD uniquement)

Recherche le dossier précédent/suivant.

[♥] (J'aime) (fichier audio uniquement)

Enregistre le nom d'artiste et le titre en effleurant cette option pendant la lecture de votre morceau favori. Après l'enregistrement, vous pouvez rechercher le morceau et le lire dans la liste du Panneau résumé au moyen de YouTube. Voir [Widget Panneau résumé \(P.58\)](#).

Menu de sous-fonction

CD de musique



Disque à contenu multimédia



iPod



Périphérique USB et carte SD









Les touches de cette zone permettent d'utiliser les fonctions suivantes.

[↻]

Répète la piste/dossier en cours. Chaque fois que vous touchez la touche, le mode de répétition change dans l'ordre suivant ;

CD : "répétition de piste"  "répétition sur arrêt" 

iPod : "répétition du morceau"  "répétition de tous les morceaux"  "répétition sur arrêt" 

Disque à contenu multimédia, périphérique USB, carte SD : "répétition de fichier"  "répétition de dossier"  "répétition sur arrêt" 

[🎵] (iPod, périphérique USB et carte SD uniquement)

Recherche dans la liste des jaquettes d'albums. Pour plus de détails sur les recherches, voir [Recherche à partir d'une jaquette d'album \(iPod, périphérique USB et carte SD uniquement\) \(P.76\)](#).

[⏪] [⏩] (CD de musique et disque à contenu multimédia uniquement)

Avance rapide ou retour rapide.

[⏮] [⏭] (iPod, périphérique USB et carte SD uniquement)

Lit l'album précédent ou suivant dans la [Liste de favoris \(P.77\)](#).

#:##:## ou ##:##

Confirmation de l'heure de lecture.

Pendant la lecture d'un CD de musique, vous pouvez également confirmer le temps restant sur le disque en touchant l'indication de durée.

Chaque fois que vous touchez, l'écran affiche successivement "P #:##:##" (durée de lecture de la piste) et "R #:##:##" (temps restant sur le disque).



[🎲]

Lit dans un ordre aléatoire toutes les pistes du dossier/disque en cours ou de la liste de lecture active dans l'iPod branché.

Chaque fois que vous touchez la touche, le mode aléatoire change dans l'ordre suivant ;

CD : "piste au hasard"  "fonction sur arrêt"

Disque à contenu multimédia, périphérique USB, carte SD : "fichier au hasard"  "fonction sur arrêt"

iPod : "piste au hasard"  "album au hasard"  "fonction sur arrêt"

Barre d'état au centre (iPod, périphérique USB et carte SD uniquement)

Confirmation de la position de lecture en cours.

Au cours de la reproduction depuis un dispositif USB ou un iPod, vous pouvez faire glisser le cercle vers la gauche ou vers la droite pour modifier la position de lecture.

Recherche

Vous pouvez rechercher des fichiers de musique ou vidéo en procédant comme suit.

REMARQUE

- Si vous utilisez la télécommande, vous pouvez aller directement à la piste/fichier recherché en entrant le numéro de piste/dossier/fichier, la durée de lecture, etc. Pour plus de détails, voir [Mode de recherche directe \(P.151\)](#).

Recherche par liste

Vous pouvez rechercher les pistes, dossiers et fichiers en fonction de leur hiérarchie.

1 Touchez la zone indiquée sur la figure.

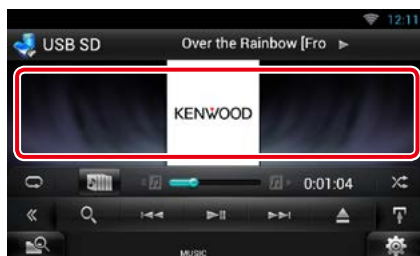

L'écran de contrôle à liste s'affiche.

2 Touchez la piste ou le fichier de votre choix.

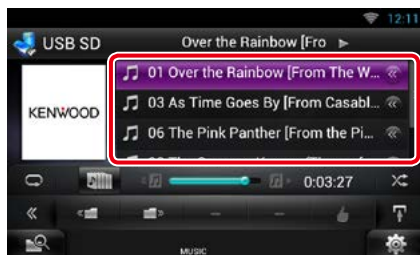

La lecture commence.

REMARQUE

- Avec les disques à contenu multimédia, vous pouvez alterner entre la liste de fichiers et la liste de dossiers en touchant [].
- Avec les disques à contenu multimédia, vous ne pouvez pas afficher la liste pendant la lecture aléatoire et l'arrêt.

Autre recherche

D'autres modes de recherche permettent de restreindre la recherche d'un morceau. Cette fonction n'est pas disponible quand la source en cours est un CD de musique.

1 Touchez [] dans l'écran de contrôle.

L'écran de type de recherche s'affiche.

2 Touchez la méthode de recherche de votre choix.

Périphérique USB et carte SD

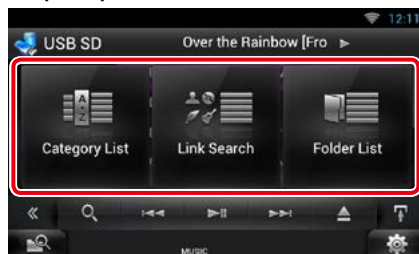

iPod

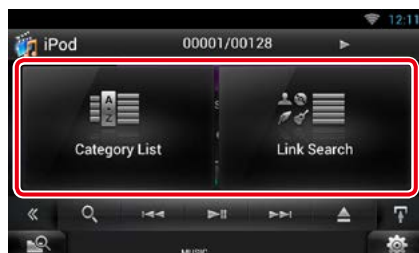

La liste s'affiche classée dans l'ordre de la méthode sélectionnée.

Consultez les sections suivantes pour chaque utilisation.

- [Category List / Catégorie] : Vous pouvez rechercher un fichier par sélection de sa catégorie [\(P.75\)](#).
- [Link Search / Rechercher par] : Vous pouvez rechercher un fichier du même artiste/album/genre/compositeur que la piste en cours [\(P.75\)](#).
- [Folder List / Dossier] : Vous pouvez rechercher un fichier en fonction de la hiérarchie [\(P.76\)](#).

REMARQUE

- Avec les disques à contenu multimédia, vous pouvez afficher directement la liste des dossiers en touchant [].

Recherche par catégorie (iPod, périphérique USB et carte SD uniquement)

- 1 Touchez la catégorie de votre choix dans la partie gauche de l'écran.

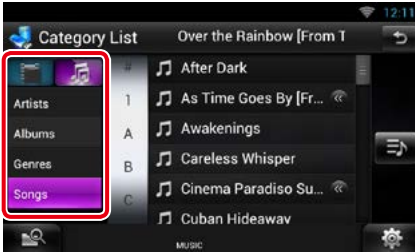

- 2 La liste est classée dans l'ordre de la catégorie sélectionnée.
- 3 Touchez le morceau de votre choix. La lecture commence.

REMARQUE

- Pour restreindre le champ de la recherche, vous pouvez sélectionner une lettre de l'alphabet au centre de l'écran d'affichage.
- Pour l'utilisation de l'écran de liste, voir [Opérations courantes \(P.24\)](#).

Recherche par lien (iPod, périphérique USB et carte SD uniquement)

- 1 Touchez le lien de votre choix dans la partie gauche de l'écran. Vous avez le choix entre artiste, album, genre et compositeur.

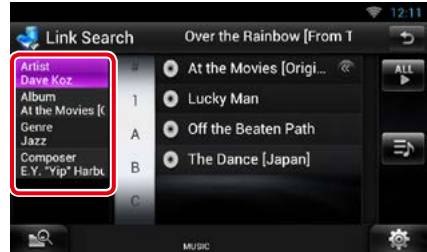

La liste de liens correspondant à votre choix s'affiche.

REMARQUE

- La liste est classée dans l'ordre de la méthode sélectionnée.
 - Artist / Artiste : Affiche la liste des albums de l'artiste.
 - Album : Affiche toutes les chansons de l'album en cours.
 - Genre : Affiche la liste des artistes appartenant au même genre.
 - Compositeur / Compos. : Affiche la liste des albums du compositeur du fichier en cours.

- 2 Touchez pour sélectionner l'élément de votre choix dans la liste. Répétez cette étape jusqu'à ce que vous ayez trouvé le fichier voulu.

REMARQUE

- Pour restreindre le champ de la recherche, vous pouvez sélectionner une lettre de l'alphabet au centre de l'écran d'affichage.
- Pour l'utilisation de l'écran de liste, voir [Opérations courantes \(P.24\)](#).

Recherche de dossier (Disque à contenu multimédia, périphérique USB et carte SD uniquement)

1 Touchez le dossier de votre choix.

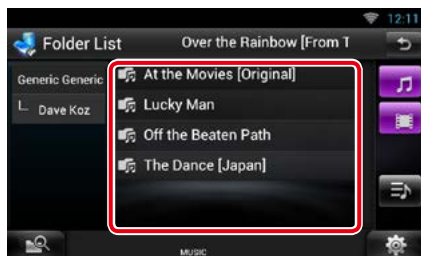

Les dossiers de la source sélectionnée sont affichés au centre.

Le contenu d'un dossier est affiché lorsque vous touchez celui-ci.

La hiérarchie au dessus du dossier en cours est affichée à gauche.

2 Touchez l'élément de votre choix dans la liste des contenus.

La lecture commence.

REMARQUE

- Pour l'utilisation de l'écran de liste, voir [Opérations courantes \(P.24\)](#).

Recherche à partir d'une jaquette d'album (iPod, périphérique USB et carte SD uniquement)

Vous pouvez rechercher des fichiers musicaux par sélection de la jaquette d'album.

1 Touchez [].

Le menu de sous-fonction s'affiche.

2 Touchez [].



L'écran des favoris s'affiche.

3 Touchez la jaquette de votre choix dans la ligne du haut.



REMARQUE

- La touche visible dans la partie supérieure de l'écran se comporte différemment selon la situation.
 - Quand [Load Albums / Charger albums] est affiché :
Vous n'avez encore chargé aucune jaquette.
Touchez la touche pour lancer le chargement.
 - Quand [Load more Albums / Plus d'albums] est affiché :
Certaines jaquettes ne sont pas chargées.
Effleurez la touche pour charger toutes les jaquettes. Si vous touchez la touche, il peut arriver que la piste en cours de lecture s'arrête et qu'une autre piste soit lue.
 - Si l'icône n'apparaît pas :
Toutes les jaquettes sont déjà chargées.

4 Touchez [►] sur la jaquette sélectionnée.

La première chanson de l'album est lue.

De plus, vous pouvez créer votre liste de lecture originale depuis cet écran.

Pour plus de détails, voir [Liste de favoris \(P.77\)](#).

REMARQUE

- Une fois la lecture de toutes les pistes de l'album terminée, le même album est à nouveau lu depuis la première piste.
- Les albums dépourvus de photo ne sont pas affichés.

Liste de favoris

Vous pouvez créer une liste de lecture originale de vos 10 albums favoris en sélectionnant leurs jaquettes.

1 Avec le doigt, faites glisser la jaquette de l'album de votre choix de la ligne supérieure à la ligne inférieure.

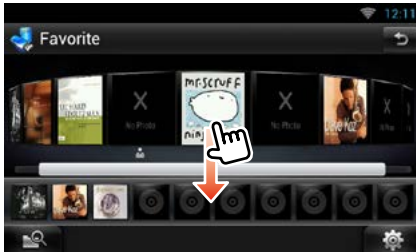

L'album sélectionné est enregistré dans la liste des favoris.

REMARQUE

- L'album ajouté est placé tout à droite.
- Vous ne pouvez pas enregistrer le même album s'il est déjà présent dans la liste des favoris.
- La liste peut comporter jusqu'à 10 albums.

2 Touchez la jaquette de votre choix dans la liste des favoris.

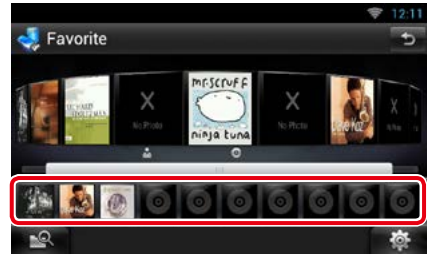

La lecture de l'album sélectionné commence et l'écran de contrôle s'affiche.

REMARQUE

- La lecture des favoris présents dans la liste se fait vers la droite et commence par l'album sélectionné.
- Pour supprimer l'album de la liste des favoris, faites-le glisser avec le doigt dans la ligne supérieure.
- Vous pouvez modifier l'ordre de lecture de la liste des favoris par simple déplacement de la jaquette dans la liste, avec le doigt.
- Le mode de liste des favoris est annulé dans les situations suivantes.
 - Lecture d'un autre album issu d'une autre liste (de dossiers, de catégories, etc.)
 - Lecture d'un autre album par contact du doigt sur sa jaquette à la ligne supérieure de l'écran de liste de jaquettes.
- Le mode de liste des favoris est rétabli après débranchement/branchement du périphérique ou mise sur marche/arrêt. Le fichier en cours de lecture, la durée de lecture, le contenu de la liste de favoris, l'ordre dans lequel elle est classée, etc., sont rétablis à condition que la configuration du périphérique n'ait pas changé.

Contrôle du film

Vous pouvez régler la lecture du film.

- 1 Dans l'écran de lecture, touchez la zone indiquée sur la figure.**



L'écran de contrôle de film s'affiche.

- 2 Touchez [Disc CTRL]. (Disque à contenu multimédia uniquement)**



L'écran de contrôle de film s'affiche.

- 3 Effectuez les actions de votre choix, comme suit.**



Changer la langue des sous-titres

Touchez [Subtitle].

Changer la langue de l'audio

Touchez [Audio].

Quitter le menu

Touchez [Exit].

Utilisation de Pandora®

Vous pouvez écouter Pandora® sur cet appareil en contrôlant l'application installée sur l'appareil iPhone, Android ou BlackBerry.

REMARQUE

- Installez la dernière version de l'application Pandora® application sur votre iPhone, Android ou BlackBerry. [\(P.170\)](#)
iPhone : Recherchez "Pandora" dans l'App Store d'Apple pour rechercher et installer la version la plus récente.
Android : Allez sur Google play et recherchez Pandora pour l'installer.
BlackBerry : Rendez-vous sur www.pandora.com à partir du navigateur embarqué pour télécharger l'application Pandora.
- La première fois que vous sélectionnez la source Pandora, l'écran de configuration de la connexion au périphérique sur lequel les applications sont installées s'affiche. Pour plus de détails, reportez-vous à la section [Configuration du lien aux applications \(P.86\)](#).

1 Appuyez sur le bouton <HOME>.

2 Effectuez un geste vers la gauche ou la droite pour sélectionner la façade Lanceur de source.

3 Touchez [].

4 Touchez [ Pandora].

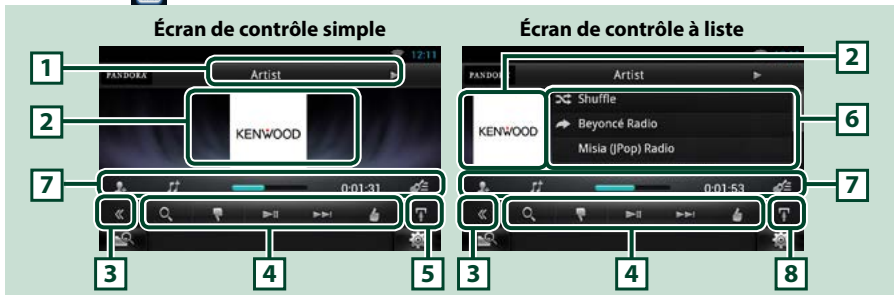

1 Affichage des informations

Affiche les informations (texte) du contenu actif.

2 Jaquette/zone de sélection du contrôle

Les illustrations disponibles dans le fichier actuel s'affichent. Si aucune illustration n'est disponible, le message "No Photo" est affiché.

Touchez pour sélectionner successivement l'écran de contrôle simple ou de contrôle à liste.

3 Touche multifonctions

Touchez pour afficher le menu multifonctions. Pour plus de détails sur le menu, voir [Menu multifonctions \(P.80\)](#).

4 Menu multifonctions

Les touches de cet espace vous permettent de réaliser différentes fonctions. Pour plus de détails sur les touches, voir [Menu multifonctions \(P.80\)](#).

5 Touche de sous-fonction

Touchez pour afficher le menu de sous-fonction (7 dans la figure).

6 Informations du contenu

Affiche les informations du contenu actif.

Suite

7 Menu de sous-fonction

Les touches de cette zone permettent d'utiliser différentes fonctions. Pour plus de détails sur les touches, voir [Menu de sous-fonction \(P.80\)](#).

8 Touche de sous-fonction/ sélection de liste

Touchez pour afficher le menu de sous-fonction (7 dans la figure).

Touchez en maintenant votre doigt appuyé pour basculer entre la liste des contenus disponibles et les informations du contenu actif.

Menu multifonctions



Les touches de cette zone permettent d'utiliser les fonctions suivantes.



Permet de rechercher la station. Pour plus de détails concernant la recherche, se reporter à la section [Écran de la liste des stations \(P.81\)](#).

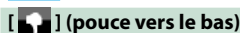

Baisse le pouce pour la piste en cours de lecture et saute celle-ci pour passer à la suivante.



Lit ou met en pause le contenu de la station actuelle.



Saute la piste en cours.
(Veuillez noter que cette fonction est désactivée lorsque la limite de saut de Pandora est dépassée.)



Classe le contenu actif comme « favori ».
Enregistre le nom d'artiste et le titre en effleurant cette option pendant la lecture de votre piste favorite. Après l'enregistrement, vous pouvez rechercher la piste et la lire dans la liste du Panneau résumé au moyen de YouTube. Voir [Widget Panneau résumé \(P.58\)](#).



Place un repère sur l'artiste du contenu actif.

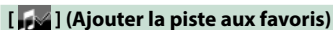

Ajouter la piste du contenu actif aux favoris.

Menu de sous-fonction



Les touches de cette zone permettent d'utiliser les fonctions suivantes.

Barre d'état centrale

Affiche le temps écoulé depuis le choix de la station et la barre d'état indique l'emplacement actuel.



Crée une nouvelle station en fonction de l'artiste écouté.



Crée une nouvelle station en fonction de la piste écoutée.



Affiche l'écran de liste des genres. Pour plus de détails concernant la recherche, se reporter à la section [Écran de liste des genres \(P.81\)](#).

Écran de liste des genres

Cet écran propose les fonctions suivantes.



Une nouvelle station est créée à partir du genre sélectionné.

Écran de la liste des stations

Cet écran propose les fonctions suivantes.

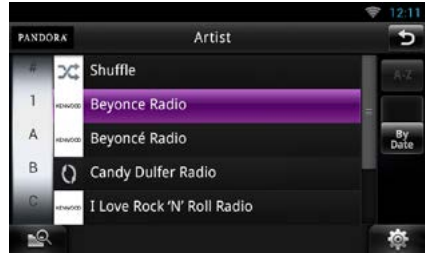

Sélection de la station

Appuyer sur le nom de la station dans la liste.

Tri alphabétique de la liste

Pour limiter les résultats de votre recherche, vous pouvez sélectionner la lettre de la station voulue dans la liste.

Affiche la liste des genres

Affiche la liste des genres.

Tri de la liste par date

Appuyer sur [ByDate]. La liste est alors organisée en commençant par la dernière station enregistrée.

REMARQUE

- Il est possible de contrôler l'application Pandora avec la télécommande. Toutefois, seules les opérations de lecture, pause et saut sont possibles.
- Dans la fonction de zone double, il est impossible de sélectionner un iPod en tant que source arrière lorsque l'application Pandora est configurée comme source principale.

Utilisation des applications

Vous pouvez écouter de la musique ou lire des vidéos à partir des applications fonctionnant sur l'iPod touch/iPhone ou le périphérique Android.

REMARQUE

- La première fois que vous sélectionnez la source APPS, l'écran de configuration de la connexion au périphérique sur lequel les applications sont installées s'affiche. Pour plus de détails, reportez-vous à la section [Configuration du lien aux applications \(P.86\)](#).

1 Appuyez sur le bouton <HOME>.

2 Effectuez un geste vers la gauche ou la droite pour sélectionner la façade Lanceur de source.

3 Touchez [].

4 Touchez [ APPS].

REMARQUE

- Lorsque vous mettez l'appareil sous tension et sélectionnez la source Apps, l'avertissement relatif à l'utilisation, à la lecture de vidéos et à l'écoute de musique s'affiche. Une fois que vous avez accepté, vous pouvez contrôler des applications, écouter de la musique et lire des vidéos à partir d'applications pendant que vous conduisez.



1 [▶] [II] (iPod uniquement) / [▶II]

Lit ou met en pause.

2 [◀◀] [▶▶]

Recherche le fichier précédent/suivant.

Effleurez et maintenez enfoncé pour effectuer un recul / une avance rapide. (iPod/ iPhone uniquement)

3 Zone d'affichage des touches

Effleurez pour afficher les boutons de fonctionnement. Effleurez de nouveau pour les effacer.

REMARQUE

- Les fonctions utilisables dépendent de l'application.

Configuration USB/SD/iPod/ DivX/Apps

Vous pouvez accéder à des options de configuration lorsque vous êtes en mode USB/SD/iPod/DivX/Apps.

1 Touchez [].

Le menu Rapide s'affiche.

2 Touchez [SETUP / Paramètres].

L'écran de menu de configuration s'affiche.

3 Touchez [Source].



L'écran de menu de configuration des sources s'affiche.

4 Touchez [USB SETUP/ Réglage USB], [iPod SETUP/ Réglage iPod], [APPS SETUP/ Réglages APP] ou [DivX VOD] dans la liste.

L'écran de configuration correspondant s'affiche.

Consultez la section qui suit pour chaque option.

- [Configuration USB \(P.83\)](#)
- [Configuration iPod \(P.84\)](#)
- [Configuration Apps \(P.85\)](#)
- [DivX® VOD \(P.87\)](#)

Configuration USB

1 Réglez chaque option comme suit.



On Screen USB/ USB à l'écran

Définissez le mode d'affichage des informations provenant d'un périphérique USB ou SD.

Auto (par défaut) : Les informations s'affichent pendant 5 secondes lorsqu'elles sont actualisées.

OFF : Aucune information n'est affichée.

Configuration iPod

1 Réglez chaque option comme suit.



AudioBook Speed/ Vitesse livre audio

Configurez la vitesse de lecture du livret audio (Audio book). Vous avez le choix par ordre croissant entre [Slow / Lent], [Normal] (par défaut) et [Fast / Rapide].

Wide Screen/ Écran panoramique*1

Régler le Wide Screen (Écran panoramique). Régler sur [ON] (défaut) ou [OFF].

On Screen iPod/ iPod à l'écran

Déterminez le mode d'affichage des informations de l'iPod.

Auto (par défaut) : Les informations s'affichent pendant 5 secondes lorsqu'elles sont actualisées.

OFF : Aucune information n'est affichée.

iPod Connection Setup/ Configuration de la connexion iPod*2

Spécifie le mode de branchement de l'iPod/ iPhone avec cet appareil.

*1 Cette option est indisponible quand un iPod est branché.

*2 Cette option est configurable en mode VEILLE.

Configuration de la connexion iPod/ iPhone

1 Appuyez deux fois sur <HOME> pour accéder à la façade Lanceur de source.

2 Touchez [].

3 Touchez [STANDBY].

4 Touchez [].

5 Touchez [SETUP / Paramètres].

6 Touchez [Source].

7 Touchez [iPod SETUP/ Réglage iPod].

8 Touchez [iPod Connection Setup] (Configuration de la connexion iPod) sur l'écran iPod SETUP.

L'écran de configuration du branchement de l'iPod s'affiche.



9 Touchez [CHANGE] (MODIFICATION).

10 Réglez chaque option comme suit.



USB + AV-IN

Sélectionnez ce mode pour effectuer une connexion avec un câble KCA-iP202.

USB 1Wire

Sélectionnez en cas de connexion avec un câble KCA-iP102 ou Lightning vers USB.

HDMI + BT

Sélectionnez ce mode pour effectuer une connexion avec un câble KCA-HD100 et un adaptateur AV numérique Lightning.

Bluetooth

Sélectionnez ce mode pour effectuer une connexion par Bluetooth seulement.

11 Touchez [Next] (Suivant).

L'écran de confirmation s'affiche.

12 Touchez [Done] (Fait).

13 Touchez [↩].

REMARQUE

- Pour plus de détails sur le câble et l'adaptateur requis pour brancher l'iPod/iPhone, reportez-vous à la section [Fonctionnement de base pour la musique/vidéo \(P.68\)](#).
- Lorsque vous sélectionnez "HDMI + BT" ou "Bluetooth" à l'étape 10, l'écran de sélection des périphériques Bluetooth s'affiche. Sélectionnez l'iPod/iPhone à connecter.

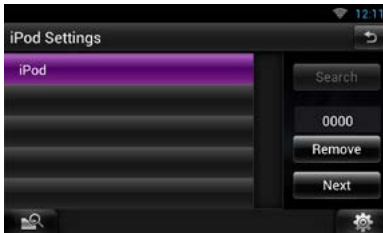

- Si aucun périphérique Bluetooth connectable n'est affiché, touchez [Search] (Rechercher) et procédez à l'appairage des périphériques.
- Le paramètre "iPod connection setup" (Configuration de la connexion iPod) concerne uniquement l'appareil et est indépendant du compte.

Configuration Apps

1 Réglez chaque option comme suit.

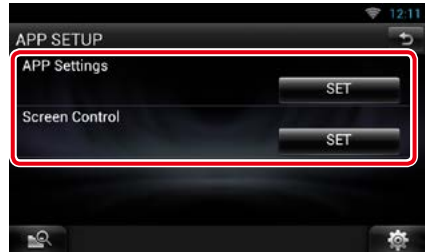

APP Settings (Réglages APP)*

Permet d'effectuer le paramétrage détaillé de l'appareil sur lequel les APPS sont installées.

Screen Adjust (Réglage écran)

Touchez [SET] (Régler) pour afficher l'écran de contrôle d'écran. Voir [Configuration d'écran du moniteur \(P.130\)](#).

* Cette option est configurable en mode VEILLE.

Suite

Configuration du lien aux applications

1 Appuyez deux fois sur <HOME> pour accéder à la façade Lanceur de source.

2 Touchez [].

3 Touchez [ STANDBY].

4 Touchez [].

5 Touchez [SETUP / Paramètres].

6 Touchez [Source].

7 Touchez [APPS SETUP].

8 Toucher [SET] (Régler) ou [APP Settings] (Réglages APP) sur l'écran APPS SETUP.

L'écran de configuration du lien aux applications s'affiche.



9 Touchez [CHANGE] (MODIFICATION).

10 Sélectionnez le périphérique dans lequel les applications sont installées.



iPod/iPhone

Sélectionnez cette option pour utiliser un iPod/iPhone.

Android / Other (Android/Autre)

Sélectionnez cette option pour utiliser un périphérique Android ou BlackBerry.

11 Touchez [Next] (Suivant).

12 Sélectionnez le mode de connexion du périphérique à cet appareil.

Lorsque vous sélectionnez [iPod/ iPhone]



USB + AV-IN

Sélectionnez ce mode pour effectuer une connexion avec un câble KCA-iP202.

USB 1Wire

Sélectionnez en cas de connexion avec un câble KCA-iP102 ou Lightning vers USB.

HDMI + BT

Sélectionnez ce mode pour effectuer une connexion avec un câble KCA-HD100 et un adaptateur AV numérique Lightning.

Bluetooth

Sélectionnez ce mode pour effectuer une connexion par Bluetooth seulement.

Lorsque vous sélectionnez [Android / Other]

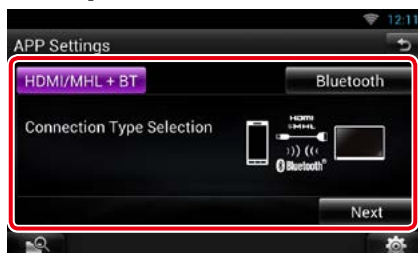

HDMI/MHL + BT

Sélectionnez ce mode pour effectuer une connexion avec un câble KCA-MH100.

Bluetooth

Sélectionnez ce mode pour effectuer une connexion par Bluetooth seulement.

13 Touchez [Next] (Suivant).

L'écran de confirmation s'affiche.

14 Touchez [Done] (Fait).

REMARQUE

- Pour plus de détails sur le câble et l'adaptateur requis pour brancher l'iPod/iPhone et le périphérique Android, reportez-vous à la section [Fonctionnement de base pour la musique/vidéo \(P.68\)](#).
- Lorsque vous sélectionnez "HDMI + BT", "HDMI/MHL + BT" ou "Bluetooth" à l'étape 12, l'écran de sélection du périphérique Bluetooth s'affiche. Sélectionnez le périphérique à connecter.

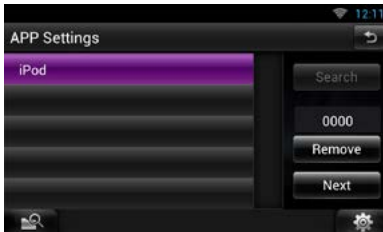

Si aucun périphérique Bluetooth connectable n'est affiché, touchez [Search] (Rechercher) et procédez à l'appairage des périphériques.

- Lorsque vous sélectionnez "iPod/iPhone" sous Apps Setup (Configuration des applications), sélectionnez "iPod" comme source, puis sélectionnez App sur l'iPod, la source de l'appareil passe également sur App de façon automatique.
- Le paramètre "Application link setup" (Configuration du lien aux applications) concerne uniquement l'appareil et est indépendant du compte.

DivX® VOD

Cette fonction concerne uniquement le marché d'Amérique du Sud et d'Amérique centrale.

1 Réglez chaque option comme suit.



DivX(R) Registration Code

Vérifie le code d'enregistrement. Ce code est nécessaire lors de la création d'un disque avec GDN (Gestion des Droits Numériques).

DivX(R) Désactivation

Annule l'enregistrement de l'appareil déjà enregistré. Dès que vous avez effleuré la touche, un message de confirmation s'affiche. Suivez les instructions du message et terminez l'opération.

REMARQUE

- L'option [DivX(R) Registration Code] est désactivée pendant la lecture d'un DVD.
- Lorsque vous téléchargez un fichier DivX VOD (vidéo à la demande) protégé par des mesures techniques anticopie (DRM), enregistrez le code affiché à l'écran. Sinon, le fichier peut ne pas être lisible avec cet appareil. Le nombre de visionnages restant s'affiche quand vous lisez un fichier DivX VOD avec restriction de visionnage. Lorsque le nombre de visionnages restant atteint 0, un message d'avertissement apparaît et le fichier ne peut pas être lu.

Fonctionnement du stockage en nuage

Procédure de démarrage

Procédez aux préparatifs nécessaires pour que cet appareil puisse lire les morceaux de musique téléchargés sur Dropbox.

Préparation

- Vous devez être connecté à Internet. Voir [Configuration du réseau \(P.32\)](#).
- Vous pouvez utiliser un compte utilisateur quand vous êtes connecté en tant que Propriétaire ou Utilisateur.
- Pour utiliser ce service, un compte Dropbox est requis.

1 Téléchargez les fichiers de musique sur Dropbox.

2 Sur le site Route Collector, créez un dossier et une liste de lecture des fichiers à lire.

Pour savoir comment définir le dossier et la liste de lecture des fichiers à lire, voir le site Web.

<http://www.route-collector.com/>

Contenu disponible

Le contenu suivant peut être fourni ou lu par cet appareil :

- Fichier audio : MP3 (.mp3), AAC-LC (.m4a/ .aac), WMA (.wma), WAV (.wav), FLAC (.flac)
- Le contenu protégé par un copyright ne peut pas être lu.

Fonctionnement de base pour la musique

Les fichiers de musique chargés sur Dropbox peuvent être lus.

Préparation

- Pour lire les fichiers téléchargés sur Dropbox, une configuration est requise. Voir [Procédure de démarrage \(P.88\)](#).

1 Appuyez sur le bouton <HOME>.

2 Effectuez un geste vers la gauche ou la droite pour sélectionner la façade Lanceur de source.

3 Touchez [].

4 Touchez [ Storage].

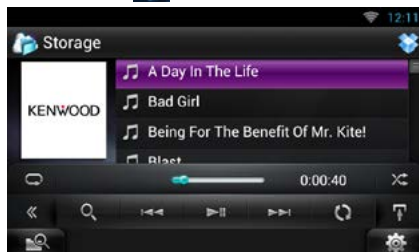

[]

Lit ou met en pause.

[] []

Recherche le fichier précédent/suivant.

[]

Recherche le fichier. Pour plus de détails sur les recherches, voir [Recherche de catégories \(P.89\)](#).

[] (J'aime)

Enregistre le nom d'artiste et le titre en effleurant cette option pendant la lecture de votre morceau favori. Après l'enregistrement, vous pouvez rechercher le morceau et le lire dans la liste du Panneau résumé au moyen de YouTube. Voir [Widget Panneau résumé \(P.58\)](#).



La base de données des informations sur les chansons appréciées sur le serveur est réorganisée. Effleurez lorsque vous modifiez le fichier sur Dropbox.



Touchez pour afficher le menu multifonctions.



Touchez pour afficher le menu de sous-fonction.

Touchez en maintenant votre doigt appuyé pour sélectionner successivement la liste des fichiers et les informations sur le fichier en cours.



Répète le fichier en cours. Chaque fois que vous effleurez cette touche, le mode répétition est activé ou désactivé.



Lit de manière aléatoire tous les fichiers du dossier actuel ou de la liste de lecture actuelle. Chaque fois que vous touchez la touche, le mode aléatoire change dans l'ordre suivant ; "fichier au hasard"  "fonction sur arrêt"

#:##:##

Confirmation de l'heure de lecture.

Barre d'état centrale

Confirmation de la position de lecture en cours.

Vous pouvez faire glisser le cercle à gauche ou à droite pour modifier la position de lecture.

Recherche de catégories

Vous pouvez rechercher des fichiers musicaux en procédant comme suit.

1 Touchez dans l'écran de contrôle.

L'écran de type de recherche s'affiche.

2 Touchez la catégorie de votre choix dans la partie gauche de l'écran.

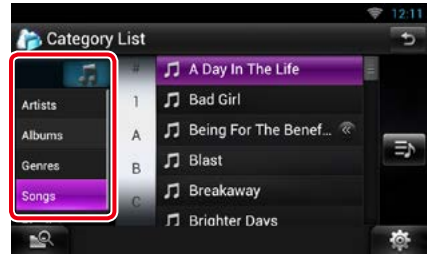

3 La liste est classée dans l'ordre de la catégorie sélectionnée.

4 Touchez le fichier de musique de votre choix.

La lecture commence.

REMARQUE

- Pour restreindre le champ de la recherche, vous pouvez sélectionner une lettre de l'alphabet au centre de l'écran d'affichage.
- Pour l'utilisation de l'écran de liste, voir [Opérations courantes \(P.24\)](#).

Fonctionnement de la liaison sans fil Kenwood

Procédure de démarrage

À l'aide de la fonction Wi-Fi, il est possible de partager des fichiers de contenu multimédia avec un autre dispositif de serveur multimédia ou dispositif (lecteur) client.

Préparation

- Activez la fonction de connexion Wi-Fi à un dispositif de serveur multimédia ou dispositif client.

À propos de la connexion réseau

Deux types de réseau peuvent être connectés au serveur multimédia ou au dispositif client (lecteur).

- **Accès Wi-Fi :** Le périphérique Internet qui fait office de point d'accès Wi-Fi est nécessaire. Le smartphone et la tablette tactile peuvent être connectés via le point d'accès Wi-Fi. Voir [Paramètres Wi-Fi \(P.32\)](#).
-Vous ne pouvez pas écouter de la musique ou regarder des vidéos sur le smartphone lorsque sa fonction modem est utilisée.

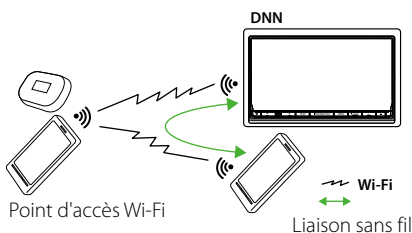

- **Hotspot Wi-Fi :** L'appareil devient le point d'accès Wi-Fi et peut se connecter au smartphone et à la tablette tactile. Voir [Paramètres Wi-Fi Hotspot \(P.34\)](#).

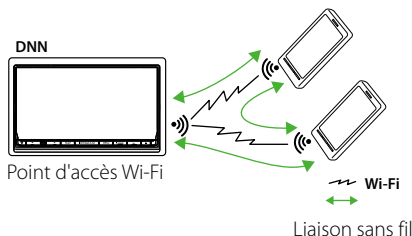

Fonction de serveur multimédia

Lit le contenu enregistré sur la carte SD ou le support mémoire USB connecté à cet appareil via un autre lecteur média réseau (dispositif client).

- Nous avons confirmé le fonctionnement normal avec les lecteurs médias réseau suivants (logiciel) :
- Windows Media Player 12

Fonction de lecteur média

Lit le contenu enregistré sur un autre dispositif de serveur multimédia via cet appareil.

- Nous avons confirmé le fonctionnement normal avec les serveurs multimédias suivants (logiciel) :
- Windows Media Player 12

Fonction de contrôleur média

Permet de traiter le contenu enregistré sur un autre dispositif de serveur multimédia au moyen de cet appareil et de le lire sur un autre lecteur média réseau (dispositif client).

Fonction de moteur de rendu multimédia

Lit le contenu utilisé sur un autre contrôleur média via cet appareil.



Contenu disponible

Le contenu suivant peut être fourni ou lu par cet appareil :

- Fichier audio : MP3 (.mp3), AAC-LC (.m4a/ .aac), WMA (.wma), WAV (.wav), FLAC (flac)
- Fichier vidéo : MPEG-1/2 (.mpg/ .mpeg/ .m2p), MPEG-4 (.mp4/ .m4v), WMV (.wmv/ .m2ts), MKV (.mkv)
- Le contenu protégé par un copyright ne peut pas être lu.

Fonction de serveur multimédia

Lit le contenu enregistré sur la carte SD ou le support mémoire USB connecté à cet appareil via un autre lecteur média réseau (dispositif client).

- 1 Appuyez sur le bouton <HOME>.
- 2 Effectuez un geste vers la gauche ou la droite pour sélectionner la façade Lanceur de source.
- 3 Touchez [].
- 4 Touchez [ Wireless Link].
- 5 Touchez [DMS].





La fonction de serveur est active.

- 6 Connectez depuis le dispositif client.
À l'aide du dispositif client, connectez-vous au serveur.
Nom du serveur : DNN991HD ou DNN9710BT.

Fonction de lecteur média

Lit le contenu enregistré sur un autre dispositif de serveur multimédia via cet appareil.

- 1 Appuyez sur le bouton <HOME>.
- 2 Effectuez un geste vers la gauche ou la droite pour sélectionner la façade Lanceur de source.
- 3 Touchez [].
- 4 Touchez [ Wireless Link].
- 5 Connectez au serveur multimédia.



Une liste des serveurs multimédias détectés s'affiche.

Touchez le nom de serveur du serveur à connecter.

- 6 Sélectionnez le contenu à lire.



Sélectionnez la catégorie de contenu à lire.
Une liste du contenu détecté s'affiche.

Écran Plays (Lire)



Lit ou met en pause.



Recherche le fichier précédent/suivant.

(J'aime) (fichier de musique uniquement)

Enregistre le nom d'artiste et le titre en effleurant cette option pendant la lecture de votre morceau favori. Après l'enregistrement, vous pouvez rechercher le morceau et le lire dans la liste du Panneau résumé au moyen de YouTube. Voir [Widget Panneau résumé \(P.58\)](#).



Répète le fichier en cours. Chaque fois que vous effleurez cette touche, le mode répétition est activé ou désactivé.



Bascule entre les fichiers de musique et vidéo.

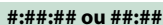

Confirmation de l'heure de lecture.

Barre d'état centrale

Confirmation de la position de lecture en cours.

Vous pouvez faire glisser le cercle à gauche ou à droite pour modifier la position de lecture.



Touchez pour afficher le menu de sous-fonction.

Touchez en maintenant votre doigt appuyé pour sélectionner successivement la liste des fichiers et les informations sur le fichier en cours.

Fonction de contrôleur média

Permet de traiter le contenu enregistré sur un autre dispositif de serveur multimédia au moyen de cet appareil et de le lire sur un autre lecteur média réseau (dispositif client).

1 Appuyez sur le bouton <HOME>.

2 Effectuez un geste vers la gauche ou la droite pour sélectionner la façade Lanceur de source.

3 Touchez .

4 Touchez Wireless Link].

5 Connectez au serveur multimédia.



Une liste des serveurs multimédias détectés s'affiche.

Touchez le nom de serveur du serveur à connecter.

6 Sélectionnez un lecteur média réseau à utiliser pour la lecture.

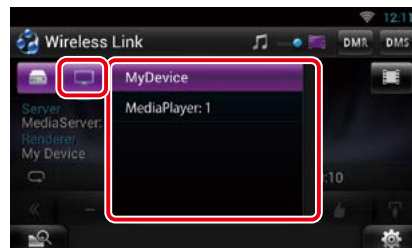



Une liste des lecteurs médias réseau détectés s'affiche.

Touchez le nom du lecteur média réseau à utiliser pour la lecture.

Fonction de moteur de rendu multimédia

Lit le contenu utilisé sur un autre contrôleur média via cet appareil.

- 1 Appuyez sur le bouton <HOME>.
- 2 Effectuez un geste vers la gauche ou la droite pour sélectionner la façade Lanceur de source.
- 3 Touchez [].
- 4 Touchez [ Wireless Link].
- 5 Touchez [DMR].



La fonction de rendu est active.

- 6 Établissez la connexion depuis le contrôleur média.

Utilisez le contrôleur média pour qu'il se connecte à cet appareil.

Cette unité :DNN991HD ou DNN9710BT.

Utilisation des syntoniseurs Radio, HD Radio™

À propos de la technologie HD Radio™

HD Radio®

This HD Radio receiver enables:

PSD

HD2/HD3

Bookmark

Digital Sound

Artist Experience

PSD

- Program Service Data fournit le nom du morceau, l'artiste, l'ID de la station et d'autres flux de données pertinents

HD2/HD3

- À côté des principales stations traditionnelles se trouvent les canaux HD2/HD3, fournissant de nouveaux formats originaux sur la bande FM

Bookmark

- Favoris est une fonction de découverte de musique et de produits qui permet aux utilisateurs d'enregistrer des informations relatives au contenu passant à la radio et donne des informations interactives via des QR codes

Digital Sound

- La HD Radio diffuse aux consommateurs du contenu audio numérique de type CD d'une qualité exceptionnelle

Artist Experience

- Images visuelles, telles qu'une pochette d'album de morceaux diffusés en direct par des stations de HD Radio

Principes de fonctionnement du syntoniseur Radio/HD Radio

La plupart des fonctions sont utilisables depuis l'écran de contrôle des sources.

REMARQUE

- Mettez le sélecteur de mode de la télécommande en mode AUD avant de commencer à utiliser l'appareil, voir [Sélection du mode d'utilisation \(P.151\)](#).
- La diffusion HD Radio peut uniquement être reçue par DNN991HD.
- La diffusion HD Radio est destinée au marché d'Amérique du Nord uniquement.
- La capture d'écran ci-dessous illustre le syntoniseur. Elle peut être différente avec la diffusion HD Radio.

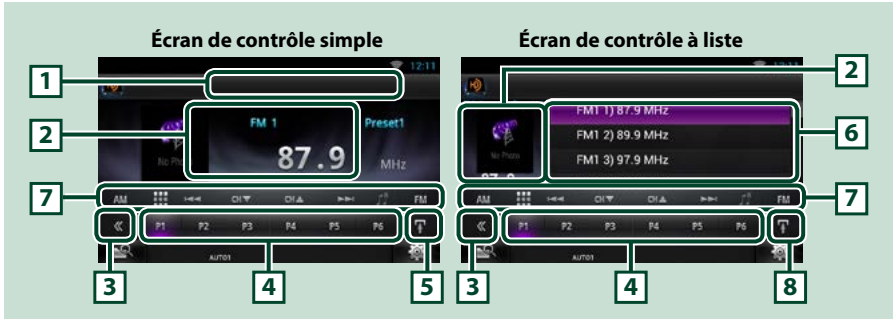

1 Indication du nom de station/PS

Affiche le nom prédéfini ou le nom de la station de radio.

2 Zone d'affichage d'informations/sélection du contrôle

Les informations suivantes sont affichées.

- **Picture** : Les informations de l'image ou du logo de station disponibles dans le fichier actuel s'affichent.
- [FM1] etc. : Affichage de la bande
- MHz/kHz : Affichage de la fréquence
- Preset + n° : Numéro de présélection
- HD + n° (syntoniseur HD Radio uniquement) : Affichage de la chaîne

Touchez pour sélectionner successivement l'écran de contrôle simple ou de contrôle à liste.

3 Touche multifonctions

Touchez pour afficher le menu multifonctions. Pour plus de détails sur le menu, voir [Menu multifonctions \(P.96\)](#).

4 Touche de présélection/menu multifonctions

Rappelle la station ou le canal mémorisé. Touchez pendant 2 secondes pour mémoriser la station ou le canal en cours de réception.

Une fois sélectionnées, les touches de cette zone permettent d'utiliser différentes fonctions.

Pour plus de détails sur le menu, voir [Menu multifonctions \(P.96\)](#).

5 Touche de sous-fonction

Touchez pour afficher le menu de sous-fonction (7 dans la figure).

6 Liste des présélections

Affiche la liste des stations ou canaux présélectionnés et les informations correspondantes.

Suite

7 Menu de sous-fonction

Les touches de cette zone permettent d'utiliser les fonctions suivantes.

- **Sélectionner la bande** : Appuyer sur [AM] ou [FM].
- **Syntoniser sur une station** : Touchez [◀◀] [▶▶]. Il est possible de changer de méthode de sélection des fréquences. Voir mode de Recherche.
- **Sélection d'un canal (syntoniseur HD Radio uniquement)** : Touchez [CH ▼] ou [CH ▲].
- **Enregistre les informations relatives au morceau en cours de réception**: Touchez [📄]. Voir [Favoris \(P.100\)](#).
- **Syntonisation par saisie directe du numéro (syntoniseur HD Radio uniquement)** : Touchez [📄] et entrez le numéro de votre choix. Pour plus de détails, se reporter à la section [Recherche directe \(P.98\)](#).

La fréquence en cours est indiquée par la barre au centre (syntoniseur uniquement).

8 Touche de sous-fonction/ sélection de liste

Touchez pour afficher le menu de sous-fonction (7 dans la figure).

Touchez en maintenant votre doigt appuyé pour basculer entre la présélection et la liste d'informations.

En mode syntoniseur HD Radio, les informations du programme syntonisé apparaissent.

Menu multifonctions



Chaque touche a la fonction suivante.

[P1] - [P6]

Sélectionnez la station préréglée. Touchez pendant 2 secondes pour ajouter la station en cours à la mémoire des présélections.

[🔍]

Sélectionnez la méthode de recherche à partir de la sélection de station préréglée, de la sélection de canal ou de la sélection de repère. Pour plus de détails concernant la fonction de recherche, voir [Utilisation de la sélection \(P.97\)](#), [Favoris \(P.100\)](#).

[TI] (syntoniseur FM et syntoniseur HD Radio uniquement)

Active le mode infos-traffic. Pour plus de détails, voir [Infos trafic \(P.99\)](#).

[SEEK]

Sélectionnez successivement les modes d'exploration des fréquences, dans l'ordre suivant ; [AUTO1], [AUTO2], [MANUAL].

- **AUTO1**: Syntonise automatiquement sur une station offrant une bonne réception.
- **AUTO2**: Syntonise les stations en mémoire les unes après les autres.
- **MANUAL**: Commute sur la fréquence suivante manuellement.

[AME]

Sélectionnez le mode de mémoire automatique. Pour plus de détails voir [Mémoire automatique \(P.97\)](#).

[RCV] (syntoniseur HD Radio uniquement)

Bascule le mode de réception selon l'ordre suivant : [AUTO], [DIGITAL], [ANALOG]. Pour plus de détails, se reporter à la section [Mode de réception \(syntoniseur HD Radio uniquement\) \(P.100\)](#).

[PTY] (syntoniseur FM et syntoniseur HD Radio uniquement)

Recherche un programme en spécifiant un type de programme. Pour plus de détails, voir [Recherche par type de programme \(P.98\)](#).

[👤] (J'aime)

Enregistre le nom d'artiste et le titre en effleurant cette option pendant la lecture de votre morceau favori. Après l'enregistrement, vous pouvez rechercher le morceau et le lire dans la liste du Panneau résumé au moyen de YouTube. Voir [Widget Panneau résumé \(P.58\)](#).

Utilisation de la mémorisation

Mémoire automatique

Vous pouvez mémoriser automatiquement les stations offrant une bonne réception.

REMARQUE

- L'opération de mémoire automatique se termine lorsque les 6 stations sont enregistrées ou lorsque toutes les stations ont été syntonisées.
- L'opération de la mémoire automatique se termine automatiquement si vous ne faites rien pendant 10 secondes.

1 Touchez [].

Le menu de sous-fonction s'affiche.

2 Touchez la touche de la bande de votre choix.



3 Touchez [] dans l'écran de contrôle.

Le menu multifonctions s'affiche.

4 Touchez [AME] dans le menu multifonctions.

5 Touchez [<<] ou [>>] dans le menu de sous-fonction.

La mémorisation automatique se lance.

Mémoire manuelle

Vous pouvez mémoriser la station ou le canal que vous êtes en train de recevoir.

1 Sélectionnez la station ou le canal que vous souhaitez mémoriser.

2 Touchez [P#] (#:1-6) à laquelle vous souhaitez associer la station ou le canal mémorisé, pendant 2 secondes, jusqu'à confirmation par un bip.

Utilisation de la sélection

Sélection des présélections

Vous pouvez afficher la liste des stations ou canaux mémorisés et les sélectionner.

Sélection depuis le menu multifonctions

1 Touchez le numéro de votre choix entre P1 et P6.

L'appareil syntonise sur la station ou le canal présélectionné.

Sélection depuis la liste des présélections

1 Touchez la zone indiquée sur la figure.



L'écran de contrôle à liste s'affiche.

2 Touchez [] en maintenant votre doigt appuyé dessus.

La présélection s'affiche.

3 Sélectionnez dans la liste la station ou le canal de votre choix.



REMARQUE

- Toucher [] puis [Preset List/Présélection] permet d'afficher la liste de station présélectionnée. Il est également possible de sélectionner la station voulue à partir de la liste.

Recherche par type de programme

Lorsque vous écoutez la radio FM, vous pouvez syntoniser sur une station diffusant un certain type de programme.

1 Touchez [] dans l'écran de contrôle.

Le menu multifonctions s'affiche.

2 Touchez [PTY] dans le menu multifonctions.

L'écran de mode du type de programme s'affiche.

3 Sélectionnez dans la liste le type de programme de votre choix.

4 Touchez [Search].



Vous pouvez rechercher une station dont le type de programme correspond à la sélection.

Recherche directe (syntoniseur HD Radio uniquement)

Vous pouvez syntoniser en saisissant la fréquence ou le numéro de station souhaité(e).

1 Touchez [].



L'écran 10Key Direct apparaît.

2 Saisir la fréquence/un numéro de canal et appuyer sur [Enter].



REMARQUE

- Pour annuler la recherche directe, appuyer sur [Cancel] (Annuler).
- Pour effacer le numéro saisi, appuyer sur [Clear] (Effacer).
- Pour le syntoniseur HD Radio, vous pouvez effectuer une recherche par fréquence. Chaque fois que vous appuyez sur [Mode] dans la partie gauche de l'écran, vous basculez entre le mode de saisie de fréquence et le mode de saisie de station.

Recherche de catégorie/canal (syntoniseur HD Radio uniquement)

Il est possible d'indiquer une catégorie donnée et une station.

- 1 Touchez [] dans l'écran de contrôle.**
Le menu multifonctions s'affiche.
- 2 Appuyer sur [] dans le menu multifonctions.**
L'écran de type de liste s'affiche.
- 3 Touchez [Preset List] ou [Channel List].**

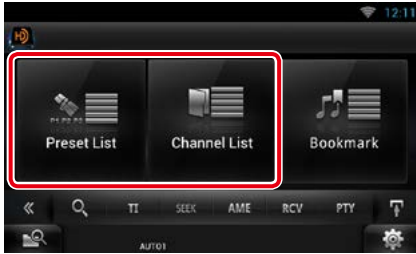

La liste de catégories ou de stations précédemment utilisées apparaît.

- 4 Sélectionner la catégorie voulue dans la liste.**

REMARQUE

- Chaque fois que vous appuyez sur [Info Change] (Chg Inf) dans la liste des stations, la séquence de la liste change.
Titre de la chanson, nom de l'artiste, nom de l'album

Infos trafic (syntoniseur HD Radio uniquement)

Vous pouvez écouter et lire les informations de circulation routière automatiquement, à l'instant ou l'appareil reçoit un bulletin d'infos-traffic.

Cependant, ceci nécessite un système d'information radio avec état du trafic.

- 1 Touchez [] dans l'écran de contrôle.**
Le menu multifonctions s'affiche.
- 2 Touchez [TI] dans le menu multifonctions.**
Le mode d'infos-traffic est activé.

Lorsqu'un bulletin d'infos-traffic est reçu

L'écran d'informations routières apparaît automatiquement.



REMARQUE

- Il faut que la fonction des informations routières soit activée afin que l'écran des informations routières apparaisse automatiquement.
- Le volume auquel est réglé le son pendant la réception de l'infos-traffic est automatiquement mémorisé. Lors de la réception du prochain bulletin d'infos-traffic, l'appareil rétablit automatiquement le volume sonore.

Mode de réception (syntoniseur HD Radio uniquement)

Permet de définir le mode de réception de la radio.

- 1 Touchez [<<] dans l'écran de contrôle.**
Le menu multifonctions s'affiche.
- 2 Appuyer sur [RCV] dans le menu multifonction.**
L'écran HD Radio tuner Mode apparaît.
- 3 Choisir le mode [Auto], [Digital] (NUMÉRIQUE) ou [Analog] (ANALOGIQUE) à l'aide des touches [<] et [>].**

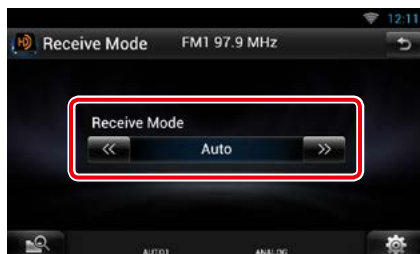

REMARQUE

- Si vous choisissez [Auto], la radio passe automatiquement en signal analogique lorsque qu'aucun signal numérique n'est disponible.

Favoris

Enregistre les informations de la balise (titre, artiste, album, URL et description) relative au morceau que vous écoutez jusqu'à présent. Les données détaillées et les QR codes peuvent être affichés d'après les informations de la balise qui ont été enregistrées.

Enregistrement d'un favori

- 1 Touchez [<<].**
Le menu de sous-fonction s'affiche.
- 2 Touchez [<>].**
Enregistre un favori.

REMARQUE

- Jusqu'à 100 favoris peuvent être enregistrés sur cet appareil.

Liste des favoris

Affichage d'une liste de favoris enregistrés et d'informations détaillées et du QR code du morceau.

- 1 Touchez [<<] dans l'écran de contrôle.**
Le menu multifonctions s'affiche.
- 2 Appuyer sur [Q] dans le menu multifonctions.**
L'écran de type de liste s'affiche.
- 3 Touchez [Bookmark].**

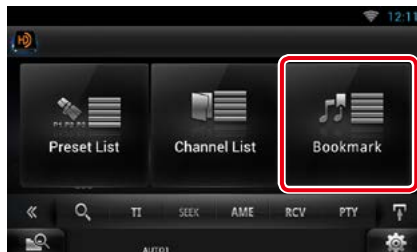

La Liste des favoris s'affiche.

4 Sélectionnez le favori de votre choix dans la liste.

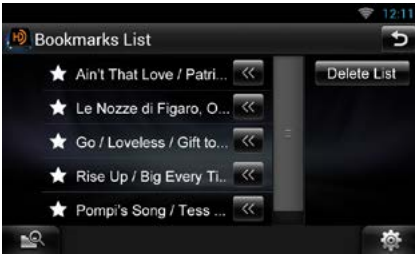

Les informations relatives au favori s'affichent.

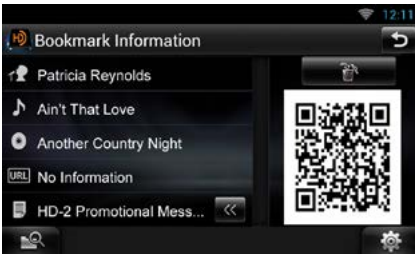

Supprime les favoris affichés.

Suppression de favoris

Suppression d'un favori.

1 Touchez [<<<] dans l'écran de contrôle.

Le menu multifonctions s'affiche.

2 Appuyer sur [Q] dans le menu multifonctions.

L'écran de type de liste s'affiche.

3 Touchez [Bookmark].

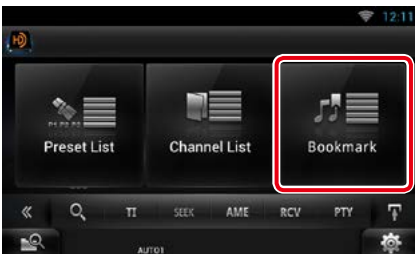

La Liste des favoris s'affiche.

4 Touchez [Delete List].

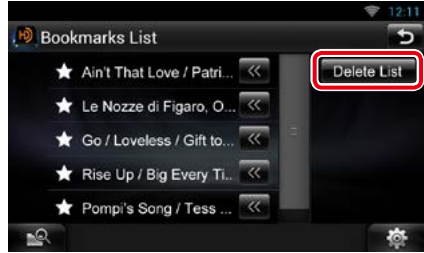

La liste Supprimer favoris s'affiche.

5 Sélectionnez le favori à supprimer de la liste.

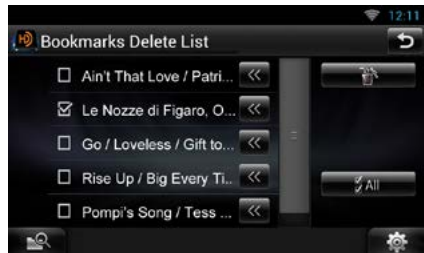

All / Tous

Sélectionnez tous les favoris.

6 Touchez [<<<].

Supprime tous les favoris sélectionnés

Fonctionnement de la radio satellite SiriusXM® (DNN991HD)

Utilisation de base de SiriusXM®

La plupart des fonctions sont utilisables depuis l'écran de contrôle des sources.

Avant l'utilisation

- Pour fonctionner, le Radio satellite SiriusXM nécessite la connexion du syntoniseur de véhicule SiriusXM en option. Pour activer le syntoniseur de véhicule SiriusXM, vous aurez besoin de l'ID radio.
- **Notez votre ID radio :** Pour confirmer votre ID radio, syntonisez sur le canal 0. Les lettres I, O, S et F ne sont utilisées dans aucun ID radio. L'ID radio se trouve également sur l'étiquette du syntoniseur de véhicule SiriusXM.
- **Comment activer votre service SiriusXM :** Accédez à www.siriusxm.com/activatenow ou composez le 1-866-635-2349 pour activer votre syntoniseur de véhicule SiriusXM. Pour activer le service SiriusXM Canada, allez sur www.xmradio.ca et cliquez sur "ACTIVATE RADIO" dans l'angle supérieur droit ou appelez le 1-877-438-9677

REMARQUE

- Mettez le sélecteur de mode de la télécommande en mode AUD avant de commencer à utiliser l'appareil, voir [Sélection du mode d'utilisation \(P.151\)](#).
- L'accessoire en option est indispensable au fonctionnement du Radio satellite SiriusXM®.
- Le Radio satellite SiriusXM® concerne uniquement le marché d'Amérique du Nord.



1 Indication de la puissance du signal

Affiche la puissance du signal reçu du syntoniseur SiriusXM.

2 Zone d'affichage d'informations/sélection du contrôle

Les informations suivantes sont affichées.

- [SiriusXM1], etc. : Affichage de la bande
- Preset + n° : Numéro de présélection
- N° + ch : Affichage de la chaîne
- Logo : Affichage du logo de la chaîne

Touchez pour sélectionner successivement l'écran de contrôle simple ou de contrôle à liste.

3 Touche multifonctions

Touchez pour afficher le menu multifonctions. Pour plus de détails sur le menu, voir [Menu multifonctions \(P.104\)](#).

4 Touche de présélection/menu multifonctions

Rappelle le canal mémorisé. Lorsque vous maintenez la touche enfoncée pendant 2 secondes, le canal actuel reçu est stocké dans la mémoire.

Une fois sélectionnées, les touches de cette zone permettent d'utiliser différentes fonctions.

Pour plus de détails sur le menu, voir [Menu multifonctions \(P.104\)](#).

5 Touche de sous-fonction

Touchez pour afficher le menu de sous-fonction (7 dans la figure).

6 Liste d'informations

Affiche les informations relatives à la musique en cours de lecture : Nom du canal, nom de l'artiste, titre de la chanson, informations du contenu, nom de la catégorie, description du canal, canaux similaires

7 Menu de sous-fonction

Les touches de cette zone permettent d'utiliser les fonctions suivantes.

- **Syntoniser sur une station** : Touchez [CH▼] [CH▲].
- **Recherche la piste précédente/suivante** : Appuyer sur [◀◀] [▶▶]. Maintenez appuyé pour Avance/Retour rapide. Voir [SiriusXM Replay™ \(P.108\)](#).
- **Syntonisation par saisie directe du numéro** : Touchez [⌨] et entrez le numéro de votre choix. Pour plus de détails, se reporter à la section [Recherche directe \(P.106\)](#).

8 Touche de sous-fonction/ sélection de liste

Touchez pour afficher le menu de sous-fonction (7 dans la figure).

Touchez maintenant votre doigt appuyé pour basculer entre la présélection et la liste d'informations.

Menu multifonctions

P1 P2 P3 P4 P5 P6

Chaque touche a la fonction suivante.

[P1] - [P6]

Sélectionnez le canal pré-réglé. Touchez pendant 2 secondes pour ajouter la station en cours à la mémoire des présélections.

[Q]

Sélectionnez la méthode de recherche à partir de la sélection de station pré-réglée ou de la recherche de catégorie/canal. Pour plus de détails concernant la fonction de recherche, voir [Utilisation de la sélection \(P.105\)](#).

[II]

Lit ou met en pause. Voir [SiriusXM Replay™ \(P.108\)](#).

[SEEK]

Sélectionne successivement les modes d'exploration des fréquences, dans l'ordre suivant ; [SEEK1], [SEEK2].

- SEEK1: Syntonise les stations l'une après l'autre.
- SEEK2: Sélectionne les canaux de présélection (mémoire) l'un après l'autre.

[BAND] (BANDE)

Change la bande.

[📌] / [🎵]

Touchez pendant 2 secondes pour enregistrer le contenu en tant que contenu d'alerte.

- [📌]: Enregistre en tant que contenu d'alerte l'artiste de la chanson que vous écoutez à l'instant présent.
- [🎵]: Enregistre en tant que contenu d'alerte la chanson que vous écoutez à l'instant présent.

Pour plus de détails, voir [Alerte de contenu \(P.107\)](#).

[📶]

Active ou désactive la fonction d'infos trafic et de prévisions météo.

Pour plus de détails, reportez-vous à la section [Sélection de la ville pour les infos trafic et les prévisions météo \(P.113\)](#).

[📻]

Écouter la chanson en direct (live).

[TUNE SCAN]

Lit des échantillons des débuts de plusieurs chansons mémorisées à partir de chaque canal Smart Favorite jouant essentiellement des sélections musicales. Reportez-vous à la section [TuneScan™ \(P.109\)](#).

[👍] (J'aime)

Enregistre le nom d'artiste et le titre en effleurant cette option pendant la lecture de votre morceau favori. Après l'enregistrement, vous pouvez rechercher le morceau et le lire dans la liste du Panneau résumé au moyen de YouTube. Voir [Widget Panneau résumé \(P.58\)](#).

Utilisation de la mémorisation

Mémoire manuelle

Vous pouvez mémoriser la station ou le canal que vous êtes en train de recevoir.

- 1 **Sélectionnez la station ou le canal que vous souhaitez mémoriser.**
- 2 **Touchez [P#] (#:1-6) à laquelle vous souhaitez associer la station ou le canal mémorisé, pendant 2 secondes, jusqu'à confirmation par un bip.**

Utilisation de la sélection

Sélection des présélections

Vous pouvez afficher la liste des stations ou canaux mémorisés et les sélectionner.

Sélection depuis le menu multifonctions

- 1 **Touchez le numéro de votre choix entre P1 et P6.**

L'appareil syntonise sur la station ou le canal présélectionné.

Sélection depuis la liste des présélections

- 1 **Touchez la zone indiquée sur la figure.**

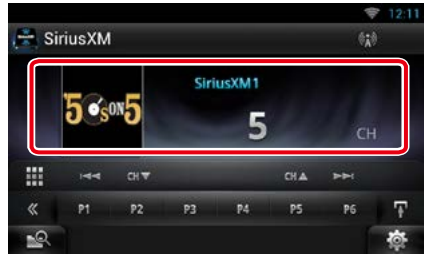

L'écran de contrôle à liste s'affiche.

- 2 **Touchez [] en maintenant votre doigt appuyé dessus.**

La présélection s'affiche.

- 3 **Sélectionnez dans la liste la station ou le canal de votre choix.**

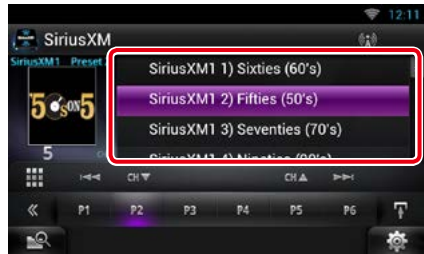

REMARQUE

- Toucher [] puis [Preset List/Présélection] permet d'afficher la liste de station présélectionnée. Il est également possible de sélectionner la station voulue à partir de la liste.

Recherche directe

Vous pouvez syntoniser en saisissant la fréquence ou le numéro de station souhaité(e).

1 Touchez [].



L'écran 10Key Direct apparaît.

2 Saisir la fréquence/un numéro de canal et appuyer sur [Enter].



REMARQUE

- Pour annuler la recherche directe, appuyer sur [Cancel] (Annuler).
- Pour effacer le numéro saisi, appuyer sur [Clear] (Effacer).

Recherche de catégorie/canal

Il est possible d'indiquer une catégorie donnée et une station.

1 Touchez [] dans l'écran de contrôle.

Le menu multifonctions s'affiche.

2 Appuyer sur [] dans le menu multifonctions.

L'écran de type de liste s'affiche.

3 Touchez [Category List] (Liste des catégories).

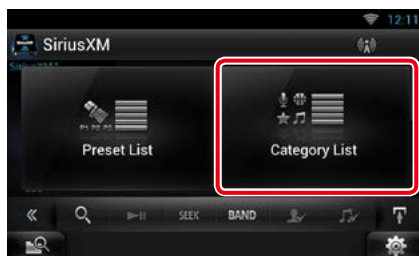

La liste de catégories ou de stations précédemment utilisées apparaît.

4 Sélectionner la catégorie voulue dans la liste.

REMARQUE

- Toutes les stations dans la catégorie sélectionnée apparaissent.
- Appuyez sur [All Channels] pour afficher toutes les stations.
- Chaque fois que vous appuyez sur [Info Change] (Chg Inf) dans la liste des stations, la séquence de la liste change.
Nom du canal, nom de l'artiste, titre de la chanson, nom de la catégorie, informations du contenu

Alerte de contenu

Lorsqu'une émission diffusée en rapport avec l'artiste, le morceau, l'équipe ou la ville enregistrée commence, un message s'affiche pour vous permettre de passer du canal en cours au canal approprié.

1 Lorsque la diffusion du contenu enregistré démarre, un écran d'alerte apparaît.



Jump

Touchez pour afficher l'écran Alert Content List.

Ignore

Touchez pour annuler l'alerte de contenu.

2 Sélectionnez dans la liste un contenu de votre choix.

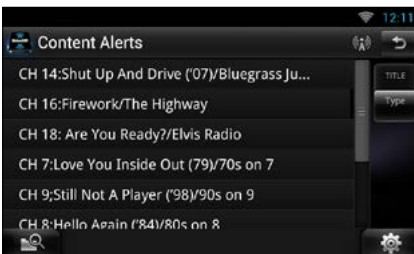

REMARQUE

- Chaque fois que vous appuyez sur [Type], la séquence de la liste des alertes de contenu change comme suit :
Alerte d'artiste, alerte de chanson, GameAlert™.
- Pour savoir enregistrer des artistes et des morceaux et activer/désactiver la fonction d'alerte de contenu, voir [Menu multifonctions \(P.104\)](#).
- Pour savoir comment configurer la fonction d'alerte de contenu, reportez-vous à la section [Configuration SiriusXM \(P.110\)](#).

SiriusXM Replay™

Vous pouvez réécouter les 60 dernières minutes de la station que vous avez sélectionnée.

1 Écran de contrôle simple ou Écran de contrôle à liste.



Menu multifonctions

[▶||]

Lit ou met en pause.

[BAND] (BANDE)

Change la bande.

[CQ]

Écouter la chanson en direct (live).

[Q]

Affiche la liste des données enregistrées sur la base du programme lors de la relecture d'une émission.

Menu de sous-fonction

[|◀▶|]

Recherche la piste précédente/suivante.
Maintenez appuyé pour Avance/Retour rapide.

[CH▼] [CH▲]

Syntonise une station de radio.

Barre de temps Replay (Relecture)

Affiche la capacité enregistrée et la position de lecture.

2 Touchez [Q] pour afficher la liste des programmes.



Program list

Touchez pour réexécuter le programme affiché.

[Info Change] (Chg Inf)

Touchez pour basculer entre le nom de l'artiste, le titre de la chanson, le nom de la catégorie et les informations du contenu de façon cyclique.

Smart Favorites, TuneStart™

Les stations en mémoire numéros 1 à 6 de la bande sont les canaux Smart Favorite. Le tuner SiriusXM met automatiquement en mémoire tampon le contenu audio diffusé sur les canaux Smart Favorites en arrière-plan.

Vous pouvez retourner en arrière et relire jusqu'à 30 minutes de tout programme d'informations, de discussion, de sport ou musical en sélectionnant un canal Smart Favorite. (Reportez-vous à la section [SiriusXM Replay™ \(P.108\)](#)).

Lorsque vous sélectionnez un canal Smart Favorites, les morceaux commenceront au début de chaque piste (Tune Start). Vous pouvez activer/désactiver Tune Start. (voir [Configuration de TuneStart™ \(P.113\)](#))

TuneScan™

TuneScan™ est une fonctionnalité qui lit des échantillons des débuts de plusieurs chansons mémorisées à partir de chaque canal Smart Favorite jouant essentiellement des sélections musicales.

Vous pouvez facilement accéder à un large échantillonnage musical et écouter les chansons qui vous plaisent en arrêtant le balayage.

- 1 Touchez [⏪] dans l'écran de contrôle.**
Le menu multifonctions s'affiche.
- 2 Appuyer sur [TUNE SCAN] dans le menu multifonctions.**
Le début des chansons est lu dans l'ordre enregistré.
- 3 Touchez [TUNE SCAN] lors de la lecture de votre chanson préférée.**

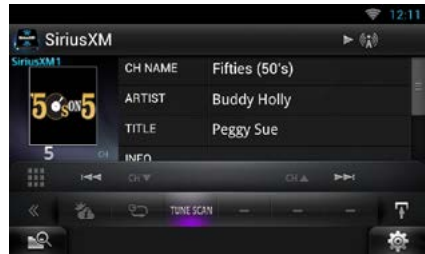

Le balayage se termine et la lecture de la chanson se poursuit.

REMARQUE

- Pour annuler la fonction TuneScan, touchez [TUNE SCAN] pendant 2 secondes. Après annulation, la lecture de la station sélectionnée avant le démarrage de Tune Scan reprend.

Configuration SiriusXM

1 Touchez [].

Le menu Rapide s'affiche.

2 Touchez [SETUP / Paramètres].

L'écran de menu de configuration s'affiche.

3 Touchez [Source].



L'écran de menu de configuration des sources s'affiche.

4 Touchez [SiriusXM SETUP] dans la liste.

L'écran SiriusXM SETUP s'affiche.

Consultez la section qui suit pour chaque option.

- **Configuration du code parental** [\(P.110\)](#)
- **Configuration du contrôle parental** [\(P.111\)](#)
- **Configuration du saut de station** [\(P.112\)](#)
- **Configuration des alertes de contenu** [\(P.112\)](#)
- **Configuration du contenu pour les alertes de contenu** [\(P.112\)](#)
- **Sélection de la ville pour les alertes de contenu** [\(P.113\)](#)
- **Configuration de TuneStart™** [\(P.113\)](#)
- **Réinitialisation** [\(P.113\)](#)

Code parental

Vous pouvez configurer un code parental SiriusXM.

1 Appuyer sur la touche [Change] (Modification) de [Parental Code] (Code parental) dans l'écran SiriusXM SETUP.

L'écran de contrôle du code d'accès parental s'affiche.

REMARQUE

- Le numéro de code est configuré par défaut sur "0000".

2 Saisir le code actuel.

Le premier écran de saisie Parental Pass s'affiche.

3 Saisir le nouveau code et appuyer sur [Enter].

Le second écran de saisie Parental Pass s'affiche.

4 Saisir le même code qu'à l'étape 3, puis appuyer sur [Enter].

Le numéro du code est confirmé et le code parental SiriusXM est à présent programmé.

Contrôle parental

Le contrôle parental est une fonctionnalité qui permet à l'utilisateur d'éviter l'accès non autorisé à des contenus réservés aux adultes et à des stations sélectionnées par l'utilisateur.

1 Touchez [ON] ou [OFF] de [Parental Lock Mature] (Parental Lock Mature) dans l'écran SiriusXM SETUP.

2 Saisissez le numéro de votre [Code parental \(P.110\)](#), puis appuyez sur [Enter].

Active ou désactive la fonction Mature. Le choix par défaut est "OFF".

Si vous souhaitez définir le verrouillage parental séparément pour chaque station, sélectionnez OFF et suivez la procédure à partir de l'étape 3.

3 Touchez [SET] de [Parental Lock Channel Select] (Sélection de canal de verrouillage parental) dans l'écran SiriusXM SETUP.

L'écran de contrôle du code d'accès parental s'affiche.

REMARQUE

- Au préalable, vous devez saisir le [Code parental \(P.110\)](#).
- Pour supprimer le réglage de canal de verrouillage parental, touchez [Unlock All] sans relâcher pendant 2 secondes, entrez le numéro de code parental, puis touchez [Enter].

4 Saisissez le numéro de votre [Code parental \(P.110\)](#), puis appuyez sur [Enter].

L'écran Parental Lock Category Select s'affiche.

5 Touchez la catégorie de votre choix dans la liste.

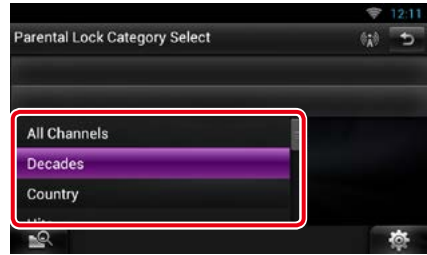

Affiche toutes les stations dans la catégorie sélectionnée.



REMARQUE

- Touchez [All Channels] pour afficher toutes les stations.

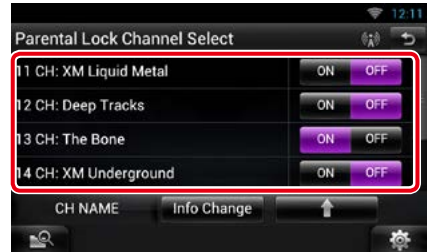
6 Choisir chaque station de la liste et activer ou désactiver le verrouillage.



REMARQUE

- Chaque fois que vous appuyez sur [Info Change] (Chg Inf), la séquence de la liste des stations change comme suit :
Nom du canal, nom de l'artiste, titre de la chanson, nom de la catégorie, informations du contenu.
- Touchez [▲] pour retourner à l'écran Parental Lock Category Select.
- Touchez [▸] pour revenir à l'écran SiriusXM SETUP.

Saut de station

Vous pouvez choisir de sauter (ou ignorer) les stations qui ne vous intéressent pas.

1 Appuyer sur [SET] dans [Skip Channel Select] (Choix saut station).

L'écran Skip Category Select s'affiche.

2 Touchez la catégorie de votre choix dans la liste.

Affiche toutes les stations dans la catégorie sélectionnée.

3 Choisir chaque station, puis ON ou OFF.

REMARQUE

- Les commandes de l'écran de liste sont les mêmes que pour le [Contrôle parental \(P.111\)](#).

Configuration des alertes de contenu

Vous pouvez activer ou désactiver la fonction d'alertes de contenu.

1 Touchez [ON] ou [OFF] de [Content alerts] dans l'écran SiriusXM SETUP.

Active ou désactive la fonction d'alertes de contenu.

Le choix par défaut est "ON".

Configuration d'un contenu pour les alertes de contenu

Vous pouvez configurer un contenu pour les alertes de contenu.

1 Touchez [SET] de [Content alerts Content Set] dans l'écran SiriusXM SETUP.

L'écran de liste des artistes s'affiche.

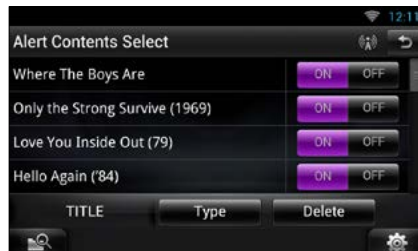

REMARQUE

- Pour désactiver toutes les alertes de contenus, maintenez la touche [Disable All] enfoncée pendant 2 secondes.

2 Toucher [Type] pour sélectionner l'écran du contenu à configurer.

Toucher pour basculer entre la liste d'artistes, la liste de chansons et la liste d'équipes de façon cyclique.

3 Choisir chaque contenu de la liste et activer ou désactiver.

REMARQUE

- Toucher "Delete" (Supp) pour supprimer le contenu sélectionné dans la liste d'artistes et la liste de chansons.
- Les équipes disponibles ont été pré-enregistrées dans la liste d'équipes. Impossible d'enregistrer ou de supprimer manuellement des équipes.

Sélection de la ville pour les infos trafic et les prévisions météo

Vous pouvez sélectionner une ville pour laquelle recevoir les infos trafic ou les prévisions météo avec la fonction d'alertes de contenu.

- 1 Appuyez sur les touches [◀] et [▶] de [Traffic Weather Jump City Select] pour sélectionner une ville.**

Configuration de TuneStart™

- 1 Touchez [ON] ou [OFF] de [Tune Start] dans l'écran SiriusXM SETUP.**

Active ou désactive le démarrage de la syntonisation.

Le choix par défaut est "ON".

Réinitialisation

- 1 Touchez [Reset] de [SiriusXM Reset] (Réinitialisez SiriusXM) pendant 2 secondes dans l'écran SiriusXM SETUP.**

Tous les réglages SiriusXM par défaut sont rétablis.



Streaming Service Application

Diffusion en continu de l'application vidéo

Vous pouvez lire des vidéos téléchargées sur YouTube.

Préparation

- Vous devez vous connecter à Internet. Voir [Configuration du réseau \(P.32\)](#).

- 1 Appuyez sur le bouton <HOME>.
- 2 Effectuez un geste vers la gauche ou la droite pour sélectionner la façade Contenu réseau.
- 3 Touchez [].
- 4 Touchez [ Streaming Video].

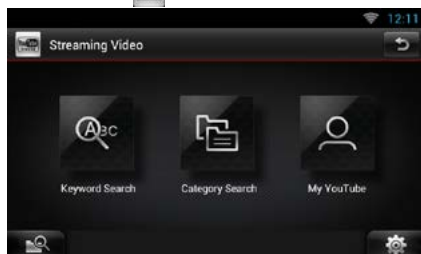

[Keyword Search]

Recherche les vidéos associées au mot-clé.

[Category Search]

Recherche les vidéos par catégorie.

[My YouTube]

Quand vous vous connectez à YouTube, vous pouvez utiliser les fonctions suivantes : Favorite Videos (Vidéos préférées), Playlists (Listes de lecture), Recommends (Recommandations), Upload Lists (Listes de téléchargement), Channel Feed (Flux de canal)

REMARQUE

- La lecture vidéo par navigateur internet n'est pas garantie.

Recherche par mot-clé

- 1 Touchez [Keyword Search].
- 2 Effectuez les actions de votre choix, comme suit.

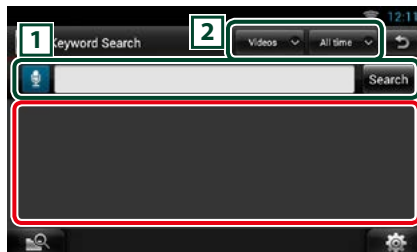

1

Entrez un mot-clé pour la recherche.

-  : Entrez un mot-clé à l'aide de la fonction de reconnaissance vocale. Quand "Speak now" s'affiche, énoncez le nom de la région.

[Search] (Recherche) : lance la recherche.

2

Spécifiez la portée de la recherche.

Écran vidéo

- 1 Dans l'écran de lecture, touchez la zone indiquée sur la figure.



L'écran de contrôle s'affiche.

- 2 Effectuez les actions de votre choix, comme suit.



[<<] / [>>]

Recherche le fichier précédent/suivant.

[⏸]

Lit ou met en pause.

Barre d'état

Confirmation de la position de lecture en cours.

Vous pouvez faire glisser le cercle à gauche ou à droite pour modifier la position de lecture.

My YouTube

En vous connectant à YouTube, vous pouvez utiliser My Favorites et My-Videos.

- 1 Appuyez sur le bouton <MENU>.
- 2 Touchez [Sign in].
- 3 Entrez l'adresse électronique et le mot de passe.

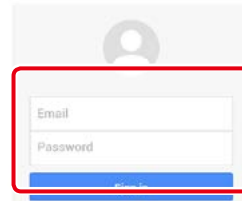

- 4 Touchez [Sign in].
- 5 Touchez [My YouTube].
- 6 Sélectionnez une catégorie.

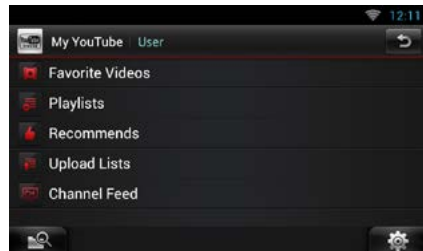

Menu

- 1 Appuyez sur le bouton <MENU>.

[Sign in]

Connectez-vous au service YouTube.

À présent, vous pouvez utiliser My YouTube.

[Sign out] (Déconnecter)



Déconnecte du compte en cours.

Application AUPEO

Vous pouvez écouter de la musique sur la radio en ligne AUPEO!.

Préparation

- Vous devez vous connecter à Internet. Voir [Configuration du réseau \(P.32\)](#).

- Appuyez sur le bouton <HOME>.
- Effectuez un geste vers la gauche ou la droite pour sélectionner la façade Contenu réseau.
- Touchez [].
- Touchez [ Aupeo].
- Sélectionnez un genre.

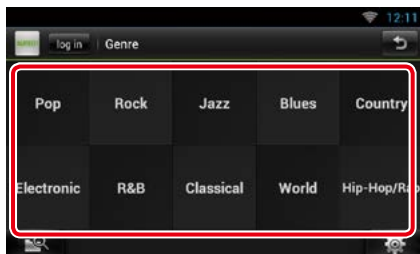

Connectez-vous

En créant un compte, vous pouvez écouter vos morceaux favoris.

- Touchez [log In].
- Entrez le nom d'utilisateur et le mot de passe.

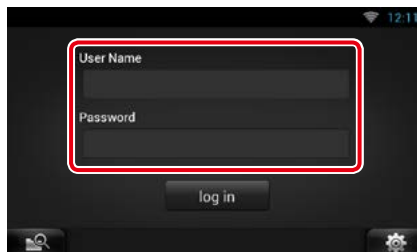

- Touchez [log In].

Écran Play (Lire)

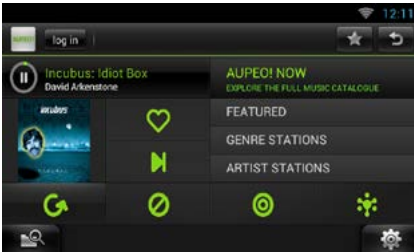

Lit ou met en pause.



J'aime ce morceau.

Enregistrez le nom d'artiste et le titre en effleurant cette option pendant la lecture de votre morceau favori. Après l'enregistrement, vous pouvez rechercher le morceau et le lire dans la liste du [Panneau résumé](#) au moyen de YouTube. Voir [Widget Panneau résumé \(P.58\)](#).

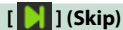

Lisez le morceau suivant.



Je n'aime pas ce morceau.



Sélectionnez un sous-genre.

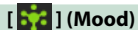

Musique selon votre humeur.



Sélectionnez un nouveau genre.



Sélectionnez une station principale



Sélectionnez une station par genre



Créez la station de votre type en recherchant des stations par nom d'artiste.



Éditez les titres enregistrés dans Loves et Bans. Vous ne pouvez utiliser ce bouton que quand vous êtes connecté à ce service.

Édition des Favoris

Vous pouvez éditer les titres enregistrés dans Loves et Bans.

Préparation

- Vous ne pouvez utiliser cette fonction que quand vous êtes connecté à ce service.

1 Touchez [★].



Bascule entre Love et Ban.



Supprime ce titre.



Enregistre cet artiste sous Ban.

Utilisation du Bluetooth

Plusieurs fonctions sont utilisables par le biais du module Bluetooth : écouter un fichier audio, passer un appel téléphonique et en recevoir.

À propos du Smartphone/ téléphone cellulaire et du lecteur audio Bluetooth

Cet appareil est conforme aux caractéristiques techniques suivantes de la norme Bluetooth :

Version

Bluetooth Ver. 3.0+EDR certifié

Profil

Smartphone/téléphone cellulaire :

HFP (V1.6) (Profil mains libres)

SPP (Profil port série)

SDP (Profil détection de service)

PBAP (Profil d'accès au répertoire téléphonique)

GAP (Profil d'accès générique)

Lecteur audio :

A2DP (Profil de distribution audio avancée)

AVRCP (Profil de télécommande multimédia)

Codéc son

aptX, MP3, AAC, SBC

REMARQUE

- Pour connaître les smartphones/téléphones cellulaires dont la compatibilité a été vérifiée, veuillez consulter le site : <http://www.kenwood.com/cs/ce/bt/>.
- Les appareils disposant de la fonction Bluetooth sont certifiés conformes à la norme Bluetooth SIG. Cependant, il est possible que ces appareils ne puissent pas communiquer avec certains types de smartphones.



Enregistrer et établir la connexion d'un appareil Bluetooth

Il est indispensable de déclarer à l'appareil le lecteur audio ou le smartphone/téléphone cellulaire Bluetooth avant de pouvoir utiliser la fonction Bluetooth.

Vous pouvez enregistrer jusqu'à 5 appareils Bluetooth.

1 Appuyez le bouton < > en le maintenant enfoncé.

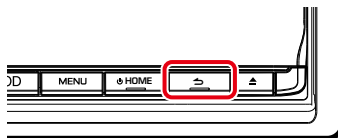

L'écran mains-libres s'affiche.

2 Touchez [⚙️].

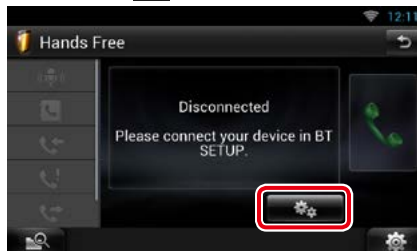

L'écran de configuration Bluetooth s'affiche.

Consultez la section qui suit pour chaque option.

- **Enregistrer à partir de cet appareil** ([P.119](#))
- **Connecter l'appareil Bluetooth** ([P.119](#))
- **Enregistrer à partir de l'appareil Bluetooth** ([P.120](#))
- **Modifier le code PIN** ([P.120](#))

Enregistrer à partir de cet appareil

Préparation

- Il est impossible d'enregistrer l'appareil Bluetooth lorsque vous utilisez les sources suivantes : iPod, Bluetooth Audio, APPS, Pandora
- Si vous souhaitez enregistrer l'unité Bluetooth lors de l'utilisation d'une des sources susmentionnées, envoyez la demande de connexion depuis l'appareil Bluetooth et enregistrez-le.

1 Touchez [Search].

L'écran de liste des appareils recherchés s'affiche.

REMARQUE

- Il n'est pas possible d'enregistrer un nouvel appareil si 5 appareils Bluetooth sont déjà enregistrés. Effacez les enregistrements inutiles. Voir [Connecter l'appareil Bluetooth \(P.119\)](#).
- L'appareil est compatible avec la fonction Easy Pairing (Appairage Facile) d'Apple. Lorsqu'un iPod touch ou un iPhone est branché sur cet appareil, en utilisant un connecteur Dock sur le câble USB, une boîte de dialogue d'authentification apparaît. L'authentification sur cet appareil ou sur un smartphone iOS permet d'enregistrer le smartphone en tant que périphérique Bluetooth.

2 Sélectionnez dans la liste l'appareil Bluetooth à enregistrer.



REMARQUE

- Si la recherche de l'appareil Bluetooth n'aboutit pas à l'étape 1, vous pouvez relancer la recherche en touchant [Search] (Recherche) dans l'écran illustré ci-dessus.
- Touchez [Cancel / Annuler] pour annuler la recherche de l'appareil Bluetooth.

3 Entrez le code PIN du téléphone mobile.

Connecter l'appareil Bluetooth

1 Touchez le nom de l'appareil que vous souhaitez connecter.

L'écran de sélection des profils apparaît.

REMARQUE

- Si le pictogramme est en surbrillance, cela indique que l'appareil correspondant sera utilisé.

2 Définissez chaque profil de la manière suivante.



TEL (HFP)

Indique que l'appareil Bluetooth est un téléphone cellulaire/smartphone.

Audio (A2DP)

Indique que l'appareil Bluetooth est un lecteur audio ou un téléphone cellulaire/smartphone avec lecteur audio.

REMARQUE

- Si un périphérique a été apparié, l'appareil Bluetooth ne peut être connecté à partir du périphérique apparié.
- Toucher [Remove/Retirer] de [Device Remove Confirm/Confirmer Retrait de l'Appareil] supprime vos informations d'enregistrement. Dès que vous avez effleuré la touche, un message de confirmation s'affiche. Suivez les instructions du message et terminez l'opération.

Enregistrer à partir de l'appareil Bluetooth

- 1 Recherchez l'appareil ("DNN****") à partir de votre smartphone/téléphone portable.
- 2 Entrez le code PIN sur votre smartphone/téléphone portable.
Le code PIN est défini par défaut comme la chaîne "0000".

SSP (Secure Simple Pairing of Bluetooth 2.1 ou ultérieur)

- 1 Recherchez l'appareil ("DNN****") à partir de votre smartphone/téléphone portable.
- 2 Confirmez la requête sur le smartphone/téléphone portable et sur l'appareil.

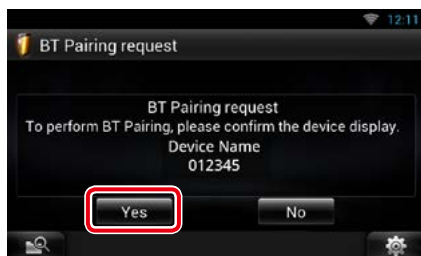

Modifier le code PIN

- 1 Touchez [PIN Code Set / Réglage code PIN].



L'écran de composition du code PIN s'affiche.

- 2 Entrez le code PIN



- 3 Touchez [Enter / Entrer].

Utilisation d'un appareil audio Bluetooth en lecture

Utilisation de base du module Bluetooth

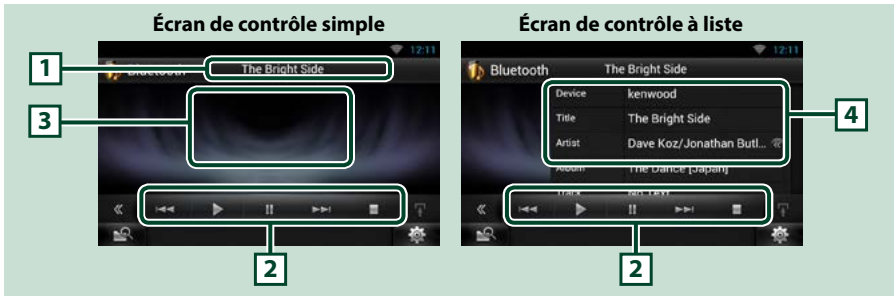

1 Affichage des informations

Affiche les informations de contenu. Si aucune information n'est disponible, c'est le nom de l'appareil Bluetooth qui est affiché.

2 Menu multifonctions

Chaque touche a la fonction suivante.

- [◀◀] [▶▶] : Recherche le contenu précédent/suivant.*
- [▶] : Lecture.*
- [⏸] : Pause.*
- [■] : Arrête la lecture.*

3 Zone de commande commutable

Touchez pour sélectionner successivement l'écran de contrôle simple ou de contrôle à liste.

4 Informations du contenu

Affiche les informations de contenu actuel.

*** Ces éléments ne sont affichés que lorsque le lecteur audio connecté prend en charge le profil AVRCP.**

REMARQUE

- Si les touches de commande ne sont pas affichées, utilisez celles du lecteur.
- Selon le téléphone cellulaire/smartphone ou le lecteur audio utilisé, il peut arriver que les informations texte ne soient pas affichées alors que l'audio est audible et que vous pouvez agir dessus.
- Si le volume est trop bas, augmentez-le sur votre téléphone cellulaire/smartphone ou sur votre lecteur audio.

Utilisation de la fonction mains-libres

Vous pouvez appeler ou répondre à un appel avec le module mains-libres en connectant un smartphone/téléphone portable doté du Bluetooth intégré connecté à cet appareil.

Effectuer un appel

- 1 Appuyez le bouton < ⇐ ⇒ > en le maintenant enfoncé.



L'écran mains-libres s'affiche.

REMARQUE

- Si votre téléphone mobile prend en charge le téléchargement auto du répertoire mais que celui-ci ne s'est pas fait automatiquement, appliquez la procédure ci-dessus pour le télécharger manuellement.
- Consultez le mode d'emploi de votre téléphone mobile pour ce faire.
- Vous pouvez enregistrer jusqu'à 600 numéros de téléphone pour chaque téléphone portable enregistré.
- Il est possible d'enregistrer jusqu'à 32 chiffres pour chaque numéro de téléphone et jusqu'à 50 caractères pour un nom. (Ce nombre de 50 correspond à des caractères alphabétiques. En fonction du type de caractères, il peut ne pas être possible de saisir autant de caractères.)
- Selon le type de votre téléphone portable, les limitations suivantes peuvent s'appliquer ;
 - Les données du répertoire téléphonique ne peuvent pas être téléchargées normalement.
 - Les caractères du répertoire téléphonique apparaissent brouillés.
- Pour annuler le téléchargement des données du répertoire téléphonique, utilisez le téléphone portable.

2 Sélectionnez une méthode de numérotation.



Consultez le tableau qui suit pour chaque méthode.

Appel par entrée d'un numéro de téléphone

- ① Touchez [].
- ② Utilisez les touches numériques pour entrer un numéro de téléphone.
- ③ Touchez [].

Appel depuis l'historique des appels

- ① Touchez [] (appels entrants), [] (appels manqués), ou [] (appels sortants).
- ② Sélectionnez dans la liste le numéro de téléphone.
- ③ Touchez [].

Appel depuis le répertoire téléphonique

- ① Touchez [].
- ② Sélectionnez le nom dans la liste.*1*2
- ③ Sélectionnez le numéro dans la liste.
- ④ Touchez [].

Appel depuis un numéro présélectionné

- ① Touchez [Preset #] pour lancer l'appel du numéro de téléphone correspondant.

Reconnaissance vocale

Vous pouvez accéder à la fonction de reconnaissance vocale du smartphone/téléphone portable branché sur cet appareil. Vous pouvez rechercher un numéro de téléphone dans le répertoire du smartphone/téléphone cellulaire en prononçant un nom. (La fonctionnalité dépend du modèle de votre téléphone portable.)

- ① Touchez [] pour afficher l'écran Voice Recognition (Reconnaissance vocale).
- ② Prononcez un nom.

*1 Vous pouvez classer la liste de telle sorte qu'elle débute par le caractère que vous touchez.

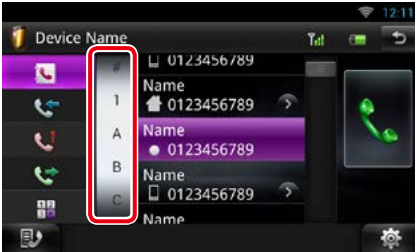

- Les caractères n'ayant aucun nom correspondant ne sont pas affichés.
- Pour la recherche, les caractères accentués ("ü" par exemple) sont remplacés par des caractères non-accentués ("u" dans notre exemple).

*2 Vous pouvez classer la liste dans l'ordre du nom de famille ou du prénom. Pour plus de détails, voir [Configuration Mains libres \(P.126\)](#).

REMARQUE

- Si vous avez modifié le répertoire téléphonique sur votre téléphone portable, appuyez sur "Download" en haut de la liste du répertoire téléphonique de cet appareil pour le télécharger depuis votre téléphone portable. Le répertoire téléphonique de cet appareil sera mis à jour avec les données téléchargées les plus récentes.
- Pour des raisons de sécurité, certaines fonctions ne sont pas disponibles lorsque la voiture est en mouvement. Les touches associées aux fonctions désactivées deviennent inopérantes si vous les touchez.
- Les pictogrammes d'état affichés, notamment ceux représentant une batterie et une antenne, peuvent être différents de ceux affichés sur le téléphone portable.
- Le fait de configurer le téléphone portable au mode privé peut désactiver la fonction mains libres.

Reconnaissance vocale

Vous pouvez accéder à la fonction de reconnaissance vocale du smartphone/ téléphone portable branché sur cet appareil.

Vous pouvez rechercher un numéro de téléphone dans le répertoire du smartphone/ téléphone cellulaire en prononçant un nom. (La fonctionnalité dépend du modèle de votre téléphone portable.)

1 Appuyez sur le bouton <MENU>.

REMARQUE

- Cette fonction n'est pas affichée dans le menu quand vous utilisez une application. Appuyez sur le bouton <HOME> pour utiliser cette fonction.

2 Touchez [Voice / Voix].

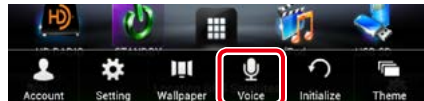

L'écran de reconnaissance vocale apparaît.

3 Prononcez un nom.

Préréglage de numéros de téléphone

Vous pouvez enregistrer dans l'appareil les numéros de téléphone que vous utilisez souvent.

1 Saisissez le numéro que vous souhaitez enregistrer sur l'écran mains libres.



2 Touchez [Preset 1], [Preset 2] ou [Preset 3] pendant 2 secondes sur l'écran mains libres.

Répondre à un appel

1 Touchez [Répondre] pour répondre à un appel ou [Refuser] pour le refuser.



REMARQUE

- Lorsque l'affichage est déjà occupé par la vue caméra, cet écran ne s'affiche pas même si un appel est reçu. Pour afficher cet écran, appuyez sur le bouton <TEL> ou remettez le sélecteur de vitesses de la voiture en position de marche avant.

Pendant un appel

Régler le volume de réception

Appuyez sur le bouton <▼> ou <▲>.

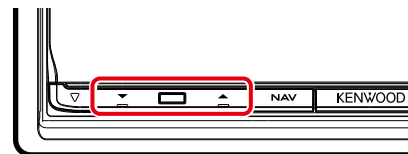

Sélectionner la sortie vocale

Touchez [] / [] pour envoyer la voix alternativement sur le téléphone et sur les haut-parleurs.

Envoyer le signal de tone DTMF

Touchez [DTMF] pour afficher l'écran de saisie des tonalités.

Vous pouvez envoyer des tonalités en touchant les touches voulues à l'écran.

Appel en attente

Vous pouvez répondre à un second appel tout en parlant au premier appelant, en mettant le premier appel en attente et en basculant sur le deuxième appel. Vous pouvez également rebasculer entre le premier et le second appelant.

Répondre au second appel

Touchez [Répondre]. Le premier appel est mis en attente et répond au second appel en attente.

Basculer entre le premier et le second appelant

Touchez à nouveau [Répondre].

Chaque fois que vous touchez [Répondre], vous passez d'un appelant à l'autre.



Mettre fin au premier appel

Touchez [Fin].

Cela bascule sur le second appelant.

Recherche de numéro de téléphone

Dans le carnet d'adresses de votre téléphone portable, vous pouvez effectuer une recherche sur le numéro ou le nom, et effectuer un appel.

- 1 Touchez [].
- 2 Sélectionnez le mode de recherche par nom de répertoire  ou numéro de téléphone  .
- 3 Entrez le nom de répertoire ou le numéro de téléphone.

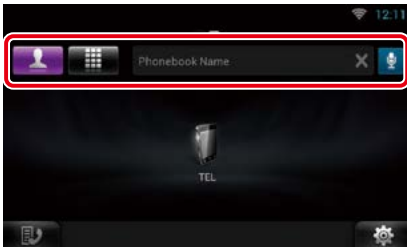

Entrez le mot-clé à l'aide de la fonction de reconnaissance vocale. Quand "Speak now" s'affiche, énoncez le nom de la région.

* Vous pouvez utiliser un compte utilisateur quand vous êtes connecté en tant que Propriétaire ou Utilisateur.

4 Touchez [TEL].

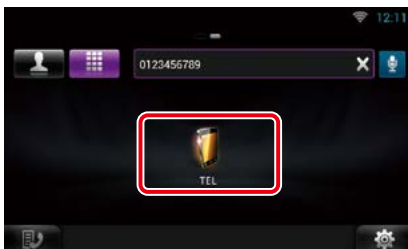

En cas de recherche par nom de répertoire

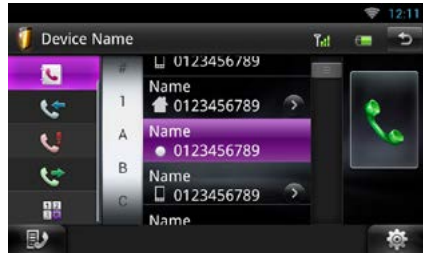

5 Touchez [TEL].

En cas de recherche par numéro de téléphone

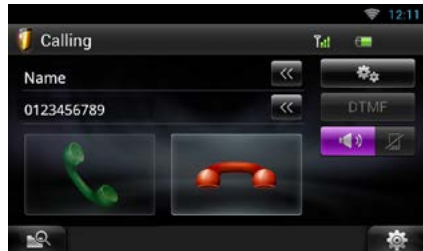

L'appareil effectue un appel.

Configuration Mains libres

La fonction mains-libres est configurable sur plusieurs aspects.

- 1 Touchez [] dans l'écran, quel qu'il soit.
- 2 Touchez [SETUP / Paramètres].
L'écran de menu de configuration s'affiche.
- 3 Touchez [Bluetooth].



L'écran de configuration Bluetooth s'affiche.

- 4 Touchez [TEL SETUP] (Reg Tel).



L'écran de CONFIGURATION mains libres apparaît.

5 Réglez chaque option comme suit.



Auto Response/ Réponse auto *1

Permet de définir l'intervalle de durée de la sonnerie jusqu'à ce que le système réponde automatiquement à un appel.

OFF (par défaut) : La réponse automatique est indisponible.

0-99 : Définit l'intervalle de durée de la sonnerie (seconde).

Auto Pairing/ Auto-Appairage

Lorsque le réglage est fait sur "ON", la fonction Auto Pairing/Auto-Appairage est activée pour enregistrer automatiquement le iPod touch, ou le iPhone connecté à cet appareil.

ON (par défaut) : Utilise la fonction Auto Pairing/Auto-appairage d'Apple.

OFF : N'utilise pas la fonction Auto Pairing/Auto-appairage d'Apple.

Call Beep/ Bip d'appel

Permet de décider de la présence ou non d'un bip à la réception d'un appel.

ON (par défaut) : Bip.

OFF : Pas de bip.

Phone Information Use/ Utilisation informations téléphone

Permet de décider si le répertoire téléphonique doit être téléchargé pour la liste des appels sortants, entrants et manqués.

ON (par défaut) : Oui.

OFF : Non.

Sort Order/ Trier par

Permet de définir l'ordre dans lequel est classé le répertoire du téléphone cellulaire.

First/ Premier : Classement dans l'ordre des prénoms.

Last/ Dernier (par défaut) : Classement dans l'ordre des noms de famille.

Echo Cancel Level/ Niveau de suppression d'écho

Règle le niveau d'atténuation de l'écho.

La valeur par défaut est "1".

Microphone Level/ Niveau du micro

Permet de régler la sensibilité du micro du téléphone. La valeur par défaut est "3".

Noise Reduction Level/ Niveau de réduction du bruit

Permet de limiter l'effet des bruits d'ambiance sans changer le volume du microphone.

Utilisez cette option quand la voix de l'appelant n'est pas très claire. La valeur par défaut est "-10".

[Restore / Rétablir]

Permet de rétablir les réglages par défaut pour toutes les options.

***1 Entre la durée de temps programmée pour la réponse automatique sur l'appareil ou celle programmée sur le smartphone/téléphone mobile, c'est la plus courte qui prend effet.**

Commande vocale (DNN991HD)

L'appareil est équipé de la fonction de reconnaissance vocale avancée, qui vous permet de le commander par la voix. Les langues prises en charge sont l'anglais américain, l'anglais britannique, le français, l'allemand, le néerlandais, l'italien et l'espagnol. Reportez-vous au [<Tableau des commandes vocales> \(document séparé\)](#) pour en savoir plus sur les commandes vocales.

REMARQUE

- La reconnaissance vocale automatique (Automatic Speech Recognition, ASR) doit être réglée sur "Enabled" (Activé) à l'écran de réglage linguistique. Voir [Configuration de la langue \(P.132\)](#).

Commande vocale

- 1 Appuyez sur le bouton Push-To-Talk pour entrer en mode Commande vocale.

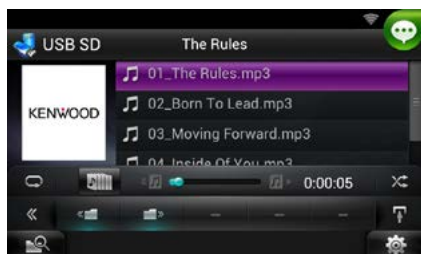

Les touches encadrées en vert peuvent être utilisées avec la commande vocale.

- 2 Énoncez la commande. (Ex : dites "HD RADIO").

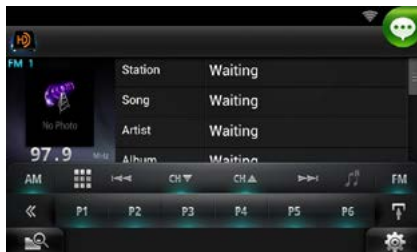

L'écran est passé à l'écran HD Radio Control.

Vous entendrez à nouveau un bip.

- 3 Répétez l'opération décrite au point 2.

Reportez-vous au [<Tableau des commandes vocales> \(document séparé\)](#) pour en savoir plus sur les commandes vocales.

- 4 Appuyez sur le bouton Push-To-Talk pour mettre fin au mode Commande vocale.

Affichage des commandes vocales

Pour afficher la liste des commandes vocales disponibles.

- 1 Appuyez sur le bouton Push-To-Talk en le maintenant enfoncé.



La liste des commandes vocales disponibles s'affiche. Énoncez une commande.

REMARQUE

- Pour annuler l'affichage de la liste des commandes, appuyez sur le bouton Push-To-Talk ou touchez l'écran.

Contrôle caméra

Lorsqu'un accessoire CMOS-3xx (en option) est connecté, vous pouvez contrôler la caméra à partir de cet appareil.

Préparation

- [NAV Key Longer than 1 Second] (Touche NAV enfoncée plus d'une seconde) doit être réglée sur "CAM". Voir [Interface utilisateur \(P.131\)](#)

Contrôle caméra

Vous pouvez régler l'angle de la caméra du système de caméra et l'affichage d'orientation.

1 Appuyez sur le bouton <NAV> pendant 1 seconde.

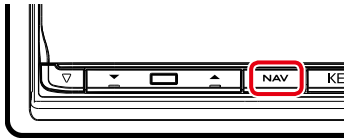

L'écran de vue caméra s'affiche.

2 Réglez chaque option comme suit.

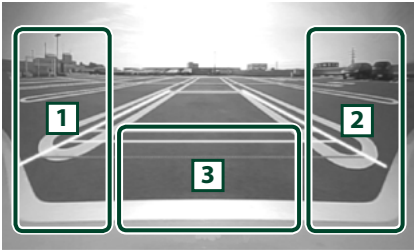

1 Orientation

Touchez plusieurs fois pour activer/désactiver l'affichage d'orientation en alternance.

2 Angle

Touchez plusieurs fois pour modifier l'angle de vue de la caméra dans l'ordre suivant :

Super grand angle/ Grand angle/ Vue de dessus/Grand angle+ vue de dessus/ Vue en angle

3

Effacer l'affichage de la vue caméra.

Sélection du mode de vue caméra

Passez de la vue caméra avant à la vue caméra arrière.

1 Appuyez sur le bouton <NAV> pendant 1 seconde.

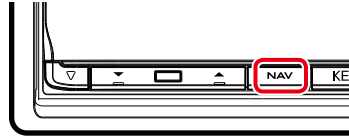

L'écran de vue caméra s'affiche.

2 Touchez la zone indiquée sur l'écran de vue caméra.

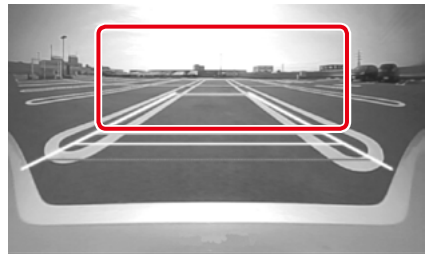

Chaque fois que vous touchez la zone indiquée, vous passez de la vue caméra avant à la vue caméra arrière.

Configuration générale

Configuration d'écran du moniteur

Vous pouvez ajuster la qualité d'image de l'écran de lecture, de l'écran d'image de fond, etc.

1 Touchez la zone inférieure gauche d'un écran, quel qu'il soit, en maintenant votre doigt appuyé sur celle-ci.



L'écran de contrôle d'écran s'affiche.

2 Réglez chaque option comme suit.



Écran d'image de fond



Bright/ LUMINOSITÉ, Tint/ Teinte, Color/ Couleur, Contrast/ CONTRAST, Black/ Noir, Sharpness/ Netteté

Réglez chaque option.

Dimmer/ Gradateur

Sélectionnez le mode à appliquer pour l'atténuation de l'éclairage.

ON : L'affichage et les boutons baissent en intensité d'éclairage.

OFF : L'affichage et les boutons ne baissent pas en intensité d'éclairage.

SYNC (par défaut) : Synchronise l'atténuation de l'éclairage avec la mise sur marche ou sur arrêt du sélecteur d'éclairage du véhicule.

NAV-SYNC/ SYNC NAV : Synchronise l'atténuation de l'éclairage avec le réglage d'affichage jour/nuit de la navigation.

Mode (écran de lecture uniquement)

Sélectionnez le mode d'écran.

Full/ Plein : Mode plein écran

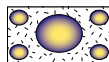

Just/ Juste : Mode d'image justifiée

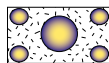

Zoom : Mode d'image zoomée

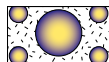

Normal : Mode d'image normale

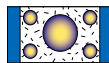

REMARQUE

- Les options de réglage varient selon la source en cours.
- Pour pouvoir accéder à cette fonction, vous devez avoir préalablement mis le frein de stationnement.
- La qualité d'image peut être réglée pour chaque source.

Configuration système

REMARQUE

- Chacune des actions décrites dans cette section est accessible depuis le menu multifonctions.

1 Touchez [] dans l'écran, quel qu'il soit.

L'écran du menu Rapide s'affiche.

2 Touchez [SETUP / Paramètres].

3 Touchez [System / Système].



L'écran du système s'affiche.

Consultez la section qui suit pour chaque option.

- Configurer l'interface utilisateur [\(P.131\)](#)
- Configurer le code de sécurité [\(P.132\)](#)
- Configurer la mise en marche externe [\(P.133\)](#)
- Configurer la mémorisation [\(P.133\)](#)

Interface utilisateur

Vous pouvez configurer les paramètres de l'interface utilisateur.

1 Touchez [User Interface / Interface utilisateur] dans la liste.

L'écran d'interface utilisateur s'affiche.

2 Réglez chaque option comme suit.

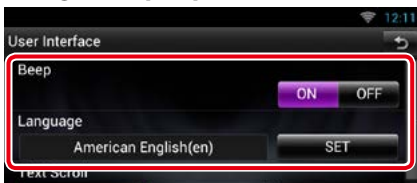

Beep/ Bip

Active ou désactive la touche de verrouillage. Le choix par défaut est "ON".

Language/ Langue

Sélectionne la langue utilisée sur l'écran de commande et sur les éléments de configuration. Voir [Configuration de la langue \(P.132\)](#).



Text scroll

Permet de faire défiler l'affichage du texte sur l'écran de commande de la source. Vous avez le choix entre "Auto", "Once" (Première fois) et "OFF".

Auto (par défaut) : Fait défiler le texte automatiquement.

Once/Première fois :

Vous permet de faire défiler le texte seulement une fois actualisé automatiquement.

OFF : Ne fait pas défiler le texte automatiquement.

NAV Key Longer than 1 Second

Vous pouvez définir quelle opération est exécutée lorsque la touche NAV est maintenue enfoncée pendant 1 seconde. Sélectionnez à partir de "V.OFF"/"CAM".

V.OFF: Désactive l'affichage.

CAM (par défaut) : Sélectionne l'affichage vidéo de la caméra de vue avant ou arrière (rétrovision).*

Secondary/ Secondaire

Permet de définir si les informations de navigation peuvent être affichées dans l'écran audio et inversement. Le choix par défaut est "ON".

DEMO

Permet de paramétrer le mode de démonstration. Le choix par défaut est "ON".

- * Lorsque vous réglez [Front Camera] (Caméra avant) sur OFF, l'affichage passe à la caméra arrière et lorsque vous la réglez sur "CMOS-3xx"/"Other" (Autre), l'affichage passe à la caméra avant. Voir [Configuration des caméras \(P.137\)](#)

Configuration de la langue

1 Touchez [SET] de [Language / Langue] dans l'écran d'interface utilisateur.

L'écran des paramètres de langue s'affiche.

2 Réglez chaque option comme suit.



GUI Language Select/ Sélection de la langue GUI

Sélectionnez la langue utilisée pour la GUI et les méthodes de saisie.

ASR (DNN991HD)

Sélectionnez la langue utilisée pour la fonction commande de la voix.

Navigation Language Select/ Sélection de la langue de navigation

Sélectionnez la langue utilisée pour la navigation.

STT

Sélectionnez la langue utilisée pour la synthèse de la parole en texte (STT).

TTS

Sélectionnez la langue utilisée pour la synthèse vocale (TTS).

3 Touchez [Enter / Entrer].

REMARQUE

- Pour annuler la configuration de la langue, touchez [Cancel / Annuler].

Configuration de la sécurité

Un témoin lumineux rouge clignote sur l'appareil une fois le contact coupé, pour décourager les voleurs potentiels.

Si l'option est réglée sur "ON" (par défaut), le témoin de sécurité clignote en façade quand le contact du véhicule est sur arrêt.

1 Touchez [Security / Sécurité] dans l'écran du menu système.

L'écran de sécurité s'affiche.

2 Touchez [ON] ou [OFF] de [SI].

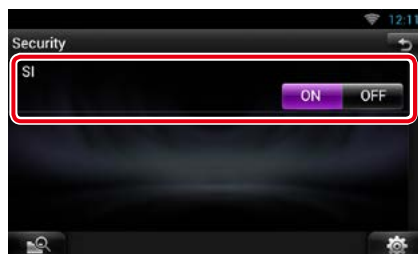

Configuration EXT SW

Configurez le mode de mise en marche des appareils externes.

1 Touchez [EXT SW / COMM EXT] dans l'écran du menu système.

L'écran EXT SW s'affiche.

2 Réglez chaque option comme suit.



Output Pattern/ Schéma de sortie

Permet de choisir le mode de sortie du signal de mise en marche entre "Pulse" et "Level". Le choix par défaut est "Pulse".

Vous pouvez configurer l'appareil pour qu'il active/désactive la sortie chaque fois que vous touchez le bouton à l'écran EXT SW. Voir [Commande de l'appareil externe \(P.136\)](#).

Pulse Set/ Réglage d'impulsion

Définit la durée pendant laquelle le signal d'impulsion reste actif.

Avec la valeur "1", la durée est de 500 ms.

Chaque valeur supplémentaire accroît la durée de 200 ms. Vous pouvez régler jusqu'à la valeur "100".

REMARQUE

- Vous ne pouvez saisir les caractères qu'après avoir appliqué le frein à main.
- "Pulse": Génère un unique signal de mise en marche, par impulsion.



- "Level": Sortie continue d'un signal soutenu de mise en marche.

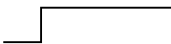

Mémoire de configuration

Les réglages opérés pour le contrôle audio, la configuration AV-IN, la caméra et la configuration audio peuvent être mémorisés. Les réglages mémorisés peuvent être rappelés à tout moment. Par exemple, même lorsque les réglages sont effacés en raison du changement de la batterie, ils peuvent être restitués.

1 Touchez [SETUP Memory / Paramétrage mémoire] dans l'écran du menu système.

L'écran de mémoire de configuration s'affiche.

2 Suivez les instructions affichées à l'écran.

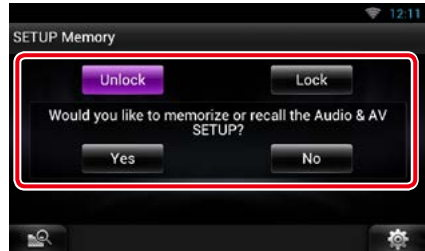

[Lock / Ver] / [Unlock / Dver] *

Verrouille et déverrouille les réglages opérés pour la configuration AV-IN et la configuration audio.

Yes/ Oui

Met les configurations en mémoire ou les rappelle.

No/ Non

Annule la fonction de mémorisation. L'écran du menu de CONFIGURATION réapparaît.

* Lorsque [Lock / Ver] est sélectionné, vous ne pouvez pas changer les réglages de configuration AV-IN et de configuration audio.

Par ailleurs, un pictogramme représentant un cadenas est affiché sous chaque option dans le menu de configuration.

Suite

3 Suivez les instructions affichées à l'écran.



Recall/ Rapp

Rappelle les réglages mémorisés.

Memory/ Mémoire

Mémorise les réglages actuels.

Clear/ Effacer

Efface les réglages actuellement mémorisés.

Cancel/ Annuler

Annule le mode de mémorisation/rappel des réglages.

Configuration de l'affichage

- 1 Touchez [] dans l'écran, quel qu'il soit.
- 2 Touchez [SETUP / Paramètres].
L'écran de menu de configuration s'affiche.
- 3 Touchez [Display / Affichage].



L'écran d'affichage apparaît.

Consultez la section qui suit pour chaque option.

- **Contrôle de l'inclinaison du moniteur** ([P.134](#))
- **Régler la couleur de façade** ([P.135](#))

Contrôle de l'inclinaison du moniteur

Vous pouvez régler l'inclinaison du moniteur.

- 1 Touchez [Angle] dans l'écran du menu d'affichage.
L'écran de configuration de l'inclinaison s'affiche.
- 2 Sélectionnez un nombre sous un angle qui conviendra le mieux à votre vision sur le moniteur.



La valeur par défaut est "0".

REMARQUE

- Vous pouvez mémoriser l'inclinaison à laquelle se trouve le moniteur à cet instant comme l'inclinaison devant être la sienne quand l'appareil est éteint. Touchez [Memory / Mémoire] quand l'inclinaison souhaitée est sélectionnée.

Coordonnées de la couleur de façade

Vous pouvez définir la couleur d'éclairage des boutons.

Les options qu'il est possible de sélectionner varient selon l'appareil.

1 Touchez [Color / Couleur] dans l'écran de menu d'affichage.

L'écran des couleurs s'affiche.

2 Touchez [SET] de [Panel Color Coordinate / Coordination couleurs panneau].

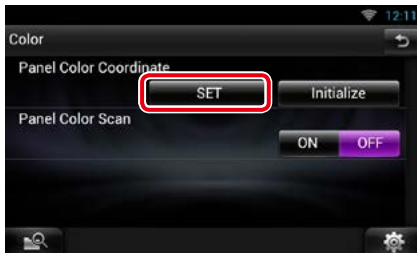

L'écran des coordonnées de la couleur de façade s'affiche.

REMARQUE

- Vous pouvez toucher [SET] ou [Initialize / Initialiser] quand l'option [Panel Color Scan / Scan couleurs panneau] est inactive.
- Touchez [Initialize / Initialiser] pour rétablir les réglages par défaut pour toutes les options.

3 Touchez la couleur de votre choix.



Enregistrement d'une couleur originale

Vous pouvez enregistrer votre couleur personnelle, originale.

1 Touchez [Adjust / Régler] dans l'écran des coordonnées de la couleur de façade.

L'écran des coordonnées RVB de la couleur de façade s'affiche.

2 Utilisez les touches [◀] et [▶] pour modifier la valeur de chaque couleur.

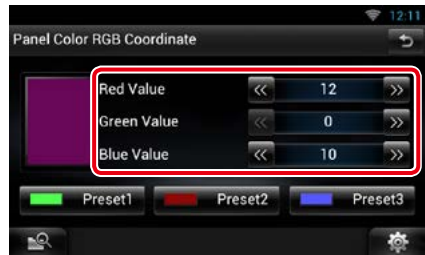

3 Touchez la touche de présélection de votre choix pendant 2 secondes.

Scan couleurs panneau

Vous pouvez configurer la couleur de façade pour qu'elle varie en permanence sur tout le spectre des couleurs.

1 Touchez [ON] de [Panel Color Scan / Scan couleurs panneau] dans l'écran des couleurs.

L'option Panel Color Scan est active.

Configuration de la navigation

Vous pouvez régler les paramètres de navigation.

- 1 Touchez [] dans l'écran, quel qu'il soit.
- 2 Touchez [SETUP / Paramètres].
L'écran de menu de configuration s'affiche.
- 3 Touchez [Navigation].



L'écran de configuration de la navigation s'affiche.

- 4 Réglez chaque option comme suit.



NAV Interrupt Speaker/ Enceinte d'interruption NAV

Sélectionne la ou les enceinte(s) utilisée(s) pour le guidage vocal du système de navigation.

Front L/ Avant G : Utilise l'enceinte avant gauche pour le guidage vocal.

Front R/ Avant D : Utilise l'enceinte avant droite pour le guidage vocal.

Front All/ Avant (par défaut) : Utilise les deux enceintes avant pour le guidage vocal.

NAV Voice Volume/ Volume NAV vocale

Règle le volume pour le guidage vocal du système de navigation. La valeur par défaut est "20".

NAV Mute/ Silence NAV

Met en sourdine les haut-parleurs arrière pendant le guidage vocal par le système de navigation. Le choix par défaut est "ON".

Commande de l'appareil externe

Contrôle de l'alimentation électrique des appareils externes.

- 1 Touchez [] dans l'écran, quel qu'il soit.
- 2 Touchez [EXT SW].



Vous pouvez commander l'état marche ou arrêt de l'alimentation électrique de l'appareil externe.

REMARQUE

- Vous devez utiliser et brancher un relais (disponible dans le commerce) pour que cette fonction soit utilisable. Raccordez à ce relais l'appareil externe à commander.
- Voir [Configuration EXT SW \(P.133\)](#) pour tout complément d'information sur les caractéristiques de mise sur marche ou arrêt de l'alimentation électrique.

Configuration des caméras

Vous pouvez paramétrer les caméras.

- 1 Touchez [] dans l'écran, quel qu'il soit.**
- 2 Touchez [SETUP / Paramètres].**
L'écran de menu de configuration s'affiche.
- 3 Touchez [Camera].**



L'écran de configuration des caméras s'affiche.

- 4 Réglez chaque option comme suit.**



Rear Camera (Caméra arrière)*1

Sélectionne le type de caméra arrière utilisée.

CMOS-310 : Quand la caméra connectée est un modèle CMOS-3xx configuré en ID 1.

Other/Autre (par défaut) : Quand la caméra connectée est un autre modèle.

R-CAM Interruption (Interruption CAM ARR)

Définit la méthode de sélection de l'image affichée. Les valeurs possibles sont ON et OFF.

ON : l'écran affiche l'image vidéo de la caméra de rétrovision lorsque vous passez la marche arrière ou maintenez la touche <NAV>*4 enfoncée pendant une seconde.

OFF (par défaut) : l'écran affiche l'image vidéo de la caméra de rétrovision lorsque vous maintenez la touche <NAV>*4 enfoncée pendant une seconde.

R-CAM Settings (Réglages R-CAM)*2

Configure en ID 1 la caméra CMOS-3xx. Pour plus de détails, consultez le mode d'emploi de votre caméra.

Front Camera (Caméra avant)*1

Sélectionne le type de caméra avant utilisée.

CMOS-310 : Quand la caméra connectée est un modèle CMOS-3xx configuré en ID 2.

Autre: Quand la caméra connectée est un autre modèle.

OFF (par défaut) : Lorsque la caméra avant n'est pas utilisée.

F-CAM Settings (Réglages F-CAM)*3

Configure en ID 2 la caméra CMOS-3xx. Pour plus de détails, consultez le mode d'emploi de votre caméra.

***1 Ces options sont configurables uniquement quand le frein de stationnement est mis.**

***2 Cette option est configurable uniquement quand le frein de stationnement est mis et la caméra CMOS-3xx sélectionnée.**

***3 Cette option est configurable uniquement quand le frein de stationnement est mis et l'option "Front Camera" (Caméra avant) réglée sur [ON].**

***4 [NAV Key Longer than 1 Second] (Touche NAV enfoncée plus d'une seconde) doit être réglée sur "CAM". Voir [Interface utilisateur \(P.131\)](#)**

Informations logicielles

Vous pouvez vérifier la version logicielle de l'appareil.

- 1 Touchez [] dans l'écran, quel qu'il soit.
- 2 Touchez [SETUP / Paramètres].
L'écran de menu de configuration s'affiche.
- 3 Touchez [Software / Logiciel].

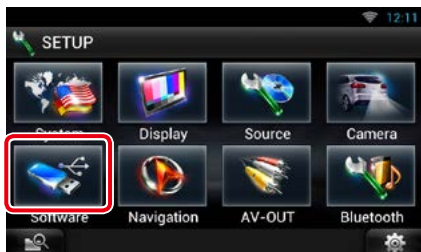

L'écran des informations logicielles s'affiche.

- 4 Confirmez la version logicielle. Touchez [Update] (Mise à jour) si besoin.



REMARQUE

- Pour savoir comment mettre à jour le logiciel, consultez les instructions correspondantes fournies avec le logiciel.

Notification de la mise à jour

Lors de la mise à jour du programme, vous êtes informé via l'icône  dans la barre d'état.

Préparation

- Vous devez vous connecter à Internet.

Mise à jour mineure

En cas de mise à jour mineure, vous pouvez mettre à jour le programme via Internet.

- 1 Faites glisser la barre d'état vers le bas.

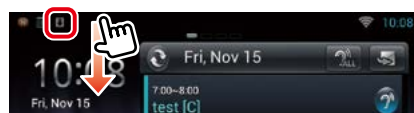

- 2 Touchez [Download] (Télécharger) pour débuter le téléchargement.



Touchez [Detail] (Détails) pour afficher les détails.

- 3 Touchez [Update] (Mettre à jour).

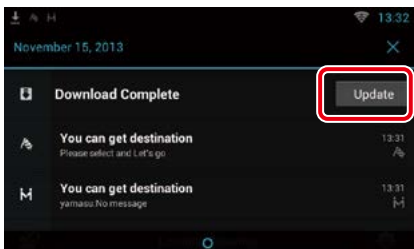

- 4 Touchez [Update] (Mettre à jour) pour débuter la mise à jour.



Une fois l'opération terminée, le message "Update completed" (Mise à jour terminée) apparaît.

Configuration de l'entrée AV

Vous pouvez régler les paramètres de l'entrée AV.

- 1 Touchez [] dans l'écran, quel qu'il soit.
- 2 Touchez [SETUP / Paramètres].
L'écran de menu de configuration s'affiche.
- 3 Touchez [Source].



- 4 Touchez [AV-IN SETUP / Réglage AV-IN] dans la liste.

L'écran de configuration AV-IN s'affiche.

- 5 Réglez chaque option comme suit.



AV-IN1 Name/AV-IN2 Name

Configure un nom à afficher quand vous sélectionnez un système qui est connecté par le port AV INPUT. Le choix par défaut est "VIDEO".

Configuration d'interface de sortie AV

Vous pouvez choisir la source AV dont la sortie doit être envoyée à la prise AV OUTPUT. Le choix par défaut est "VIDEO1".

- 1 Touchez [] dans l'écran, quel qu'il soit.
- 2 Touchez [SETUP / Paramètres].
L'écran de menu de configuration s'affiche.
- 3 Appuyer sur [AV-OUT / SORTIE AV].



L'écran d'interface AV-OUT s'affiche.

- 4 Touchez [◀] ou [▶] pour régler [AV-OUT] (SORTIE AV) sur VIDEO (VIDÉO), DISC, iPod, ou OFF.

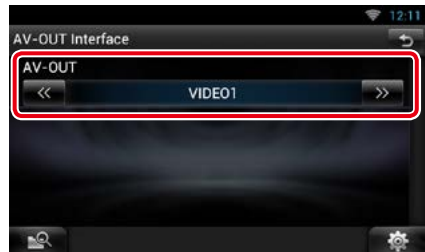

REMARQUE

- Vous pouvez sélectionner "iPod" uniquement lorsqu'un iPod est connecté à l'appareil avec le câble KCA-iP202. Pour configurer le branchement, reportez-vous à la section [Configuration de la connexion iPod/iPhone \(P.84\)](#).

Contrôle de l'audio

REMARQUE

- Chacune des actions décrites dans cette section est accessible depuis le menu multifonctions.

Vous pouvez agir sur les différents paramètres, comme la balance audio ou le niveau du caisson de graves par exemple.

1 Touchez [] dans l'écran, quel qu'il soit.

2 Touchez [Audio].

L'écran audio s'affiche.

Consultez la section qui suit pour chaque option.

- Configurer l'audio ([P.140](#))
- Contrôler l'audio ([P.143](#))
- Contrôler l'égaliseur ([P.144](#))
- Contrôler l'effet sonore ([P.146](#))
- Configurer les zones ([P.145](#))
- Configurer la position d'écoute ([P.148](#))

Configuration de l'audio

1 Touchez [] dans l'écran, quel qu'il soit.

2 Touchez [Audio].

L'écran audio s'affiche.

3 Touchez [Audio SETUP].

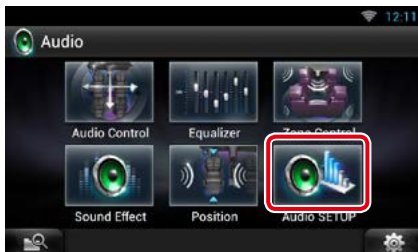

L'écran Audio SETUP (Configuration audio) s'affiche.



Consultez la section qui suit pour chaque option.

- Configurer les haut-parleurs ([P.141](#))
- Configurer le type de votre voiture ([P.142](#))
- Sélectionner le DSP ([P.143](#))

Configuration des haut-parleurs

Vous pouvez sélectionner un type de haut-parleur ainsi que son diamètre afin d'obtenir le meilleur rendu sonore.

Lorsque le type et le diamètre des haut-parleurs sont définis, le réseau de répartition entre haut-parleurs est automatiquement paramétré.

1 Touchez [Speaker Select] (Sélection enceinte) à l'écran Audio SETUP (Configuration audio).

L'écran de sélection des haut-parleurs s'affiche.



2 Touchez le haut-parleur que vous souhaitez paramétrer et configurez chaque option comme suit.



Tweeter/ Enceinte d'aigus

Vous pouvez régler le tweeter quand vous sélectionnez les haut-parleurs avant.

None (Aucun), Small (Petit), Middle (Moy), Large (Grand)

X'over/ Répartiteur

Affiche l'écran de configuration de répartition entre haut-parleurs. Vous pouvez modifier la configuration de répartition qui a été automatiquement paramétrée lorsque vous avez sélectionné le type de haut-parleur.

Pour plus de détails, veuillez consulter [Configuration du réseau de répartition \(P.141\)](#)

3 Sélectionnez un diamètre de haut-parleur à l'aide des touches [◀] et [▶]. Le diamètre de haut-parleur est différent selon le type de haut-parleur et l'appareil.

Avant

Équipementier, 3-1/2", 4", 4-3/4", 5", 6-1/2", 6-3/4", 7", 4x6, 5x7, 6x8, 6x9, 7x10

Arrière

Aucun, équipementier, 3-1/2", 4", 4-3/4", 5", 6-1/2", 6-3/4", 7", 4x6, 5x7, 6x8, 6x9, 7x10

Caisson de graves

Aucune, 6 1/2 pouces, 8 pouces, 10 pouces, 12 pouces, 15 pouces ou plus

REMARQUE

- Sélectionnez "None" (Aucun) si vous n'avez pas de haut-parleurs.

Configuration du réseau de répartition

Vous pouvez définir une fréquence de recouvrement entre haut-parleurs.

1 Touchez le haut-parleur pour configurer le recouvrement dans l'écran de sélection des haut-parleurs.

2 Touchez [X'over / Répartiteur].

L'écran de configuration du recouvrement s'affiche.

3 Réglez chaque option comme suit.



TW (Tweeter) Gain/ Gain TW *1 (/)

Règle le niveau de l'enceinte d'aigus. (Lorsque le haut-parleur avant est sélectionné dans l'écran de sélection des haut-parleurs.)

Gain

Règle le niveau du haut-parleur avant, du haut-parleur arrière ou du caisson de graves.

Suite

Phase *2

Configure la phase de sortie du caisson de graves.

La phase est inversée de 180 degrés lorsqu'elle est réglée sur "Reverse" (Inverse). (Lorsque le caisson de graves est sélectionné dans l'écran de sélection des haut-parleurs)

HPF FREQ/ Freq FPH

Ajustement du filtre passe-haut. (Lorsque le haut-parleur avant ou arrière est sélectionné dans l'écran de sélection des haut-parleurs)

LPF FREQ/ Freq FPB

Ajustement du filtre passe-bas. (Lorsque le caisson de graves est sélectionné dans l'écran de sélection des haut-parleurs)

Slope/ Pente *3

Configure la pente de recouvrement.

- *1 Uniquement quand l'option "Tweeter" (Enceinte d'aigus) est réglée sur "Small" (Petit), "Middle" (Moy), "Large" (Grand) dans <Configuration des haut-parleurs>.
- *2 Uniquement quand l'option "Subwoofer" (Caisson de graves) est réglée sur un mode autre que "None"/"OFF" (Aucun/Arrêt) dans <Configuration des haut-parleurs>.
- *3 Uniquement lorsque "LPF FREQ/Freq FPB"/"HPF FREQ/Freq FPH" est réglé sur un mode autre que "Through/Traverser" dans <X'over/Répartiteur>.

Configuration du type de véhicule

Vous pouvez configurer le type de la voiture et le réseau de haut-parleurs, etc.

- 1 Touchez [Car Type / Type véhicule] dans l'écran de configuration audio.**
L'écran de type de la voiture s'affiche.
- 2 Sélectionnez dans la liste le type de votre voiture.**

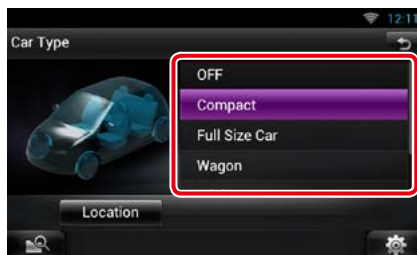

REMARQUE

- Dès lors qu'un type de voiture est sélectionné, la temporisation des canaux est automatiquement configurée (pour corriger la synchronisation en sortie de chaque canal) pour que les effets surround soient les plus marqués.

Configuration d'emplacement des haut-parleurs

- 1 Dans l'écran de type de la voiture, touchez [Location / Emplacement].**
L'écran d'emplacement des haut-parleurs s'affiche.
- 2 Sélectionnez l'emplacement du haut-parleur à l'aide de la touche [▶].**

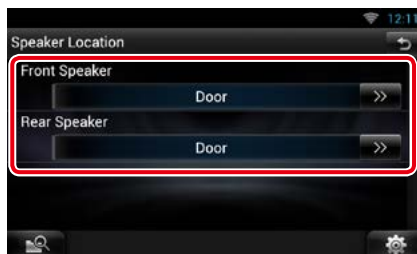

Front Speaker/ Haut-parleur frontal

Sélectionnez l'emplacement : "Door" (Portière), "On Dash" (Sur tableau de bord) ou "Under Dash" (Sous tableau de bord).

Rear Speaker/ Haut-parleur arrière

Sélectionnez l'emplacement parmi "Door"/"Rear Deck", "2nd Row"/"3rd Row" (Minivan, Minivan (Long)).

Sélection du système DSP

Vous pouvez choisir entre utiliser ou non le système DSP (Digital Signal Processor).

- 1 Touchez [Bypass / Dérivation] ou [Through / Traverser] de [DSP Select / Sélection DSP] dans l'écran de configuration audio.

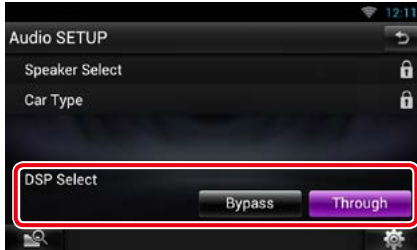

Bypass/ Dérivation

Le DSP ne délivre aucun effet.

Through/ Traverser

Le DSP délivre un effet.

REMARQUE

- Quand le mode est réglé sur [Bypass / Dérivation], le réglage du système DSP est inaccessible.

Contrôle de l'audio en général

- 1 Touchez [] dans l'écran, quel qu'il soit.
- 2 Touchez [Audio].
L'écran audio s'affiche.
- 3 Touchez [Audio Control].



4 Réglez chaque option comme suit.

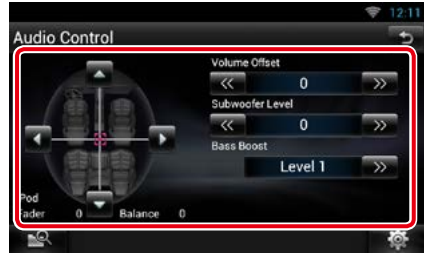

Fader/ Bal Av/Ar # ; Balance/ Bal D/G

Réglez la balance en agissant sur les touches périphériques.

[◀] et [▶] permettent de régler la balance droite/gauche.

[▲] et [▼] permettent de régler la balance avant/arrière.

Volume Offset/ Décalage du volume *

Réglez finement le volume de la source actuellement sélectionnée pour minimiser la différence de volume entre les différentes sources.

Subwoofer Level/ Niveau du subwoofer

Réglez le volume du caisson de graves. Ce réglage n'est pas disponible quand l'option du caisson de graves est réglée sur "None" (Aucun). Voir [Configuration des haut-parleurs \(P.141\)](#).

Bass Boost/ Amplification des basses

Règle le niveau d'amplification des graves entre les choix "OFF", "Level1", "Level2" et "Level3".

- * Si vous avez d'abord monté le volume, puis réduit avec la fonction "Volume Offset" (Décalage du volume), le niveau sonore peut être extrêmement élevé si vous passez brusquement sur une autre source.

Contrôle d'égaliseur

Vous pouvez régler l'égaliseur en sélectionnant le réglage optimal pour chaque catégorie.

- 1 Touchez [] dans l'écran, quel qu'il soit.
- 2 Touchez [Audio].
L'écran audio s'affiche.
- 3 Touchez [Equalizer / Égaliseur].

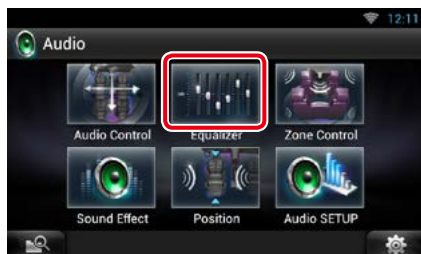

L'écran d'égaliseur s'affiche.

Contrôle des courbes EQ

- 1 Sélectionnez la courbe EQ parmi les modes [Natural / Naturel], [Rock], [Pops], [Easy], [Top40], [Jazz], [Powerful / Puissance], [iPod] et [User / Utilisateur].



REMARQUE

- Le choix [iPod] n'est disponible que si l'iPod est la source sélectionnée.

Contrôle manuel de l'égaliseur

L'Égaliseur graphique n'est pas accessible si vous avez sélectionné le choix [iPod] dans l'écran Equalizer (Égaliseur).

- 1 Touchez [EQ] dans l'écran d'égaliseur.
- 2 Touchez l'écran pour configurer l'égaliseur graphique comme vous le souhaitez.



Niveau de gain (zone indiquée par un encadré vert clair)

Réglez le niveau de gain en touchant chacune des barres de fréquences.

Toucher [◀], [▶], [▲] et [▼] permet également de régler le niveau. Utilisez les touches [◀] et [▶] pour sélectionner la fréquence, puis les touches [▲] et [▼] pour régler le niveau.

EQ INIT/ Init EQ

Rétablit le niveau précédent pour lequel le gain a été corrigé.

Flat/ Plate

Permet d'obtenir une courbe plate.

Bass EXT (Extension des graves)

Lorsque cette fonction est active, toute fréquence inférieure à 62,5 Hz est configurée sur le même niveau de gain que la fréquence 62,5 Hz.

Loudness/ Grave

Définit les niveaux d'amplification des graves et des aigus. "OFF", "Low" (Bas), "High" (Haut)

SW Level/ Niveau SW

Réglez le volume du caisson de graves. Ce réglage n'est pas disponible quand l'option du caisson de graves est réglée sur "None" (Aucun). Voir [Configuration des haut-parleurs \(P.141\)](#).

Contrôle de zone

Vous pouvez sélectionner des sources différentes selon qu'elles sont utilisées à l'avant ou à l'arrière du véhicule.

- 1 Touchez [] dans l'écran, quel qu'il soit.
- 2 Touchez [Audio].
L'écran audio s'affiche.
- 3 Touchez [Zone Control].

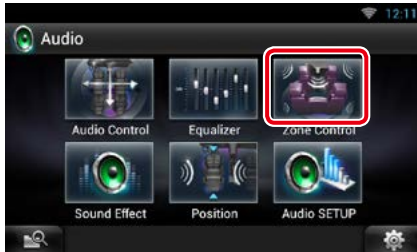

L'écran de contrôle de zone s'affiche.

- 4 Touchez [Dual Zone / Double zone].



- 5 Réglez chaque source comme suit.



[▶] (Front Source (Source avant), Rear Source (Source arrière))

Sélectionnez la source audio pour chaque option.

[▼], [▲] (Rear VOL. (VOL. arrière))

Règle le volume du canal arrière.

[Single Zone / Monozone]

Touchez pour désactiver la fonction de double zone.

REMARQUE

- Lorsque le son du canal arrière est activé, la source audio envoyée en sortie à la prise AV OUTPUT passe également sur la même source.
- Lorsque la fonction de double zone est active, les fonctions suivantes sont indisponibles.
 - Signal de sortie au caisson de graves
 - Niveau du caisson de graves/accrutation des graves ([P.143](#))
 - Contrôle d'égaliseur/Effet sonore/Position d'écoute ([P.144, 146, 148](#))
 - Contrôle du DSP/Configuration des haut-parleurs/Configuration du type de voiture ([P.143, 141, 142](#))

Effet sonore

Vous pouvez paramétrer les effets sonores.

- 1 Touchez [] dans l'écran, quel qu'il soit.
- 2 Touchez [Audio].
L'écran audio s'affiche.
- 3 Touchez [Sound Effect/ Effet sonore].



L'écran d'effet sonore s'affiche.



Consultez la section qui suit pour chaque option.

- Configurer le renforcement de l'ambiance sonore ([P.146](#))
- Configurer l'égaliseur de conduite Drive Equalizer + ([P.147](#))
- Configurer l'élévation ([P.147](#))
- Configurer Realizer ou Supreme ([P.147](#))

Renforcement de l'ambiance sonore

- 1 Touchez [Space Enhancer] dans l'écran d'effet sonore.

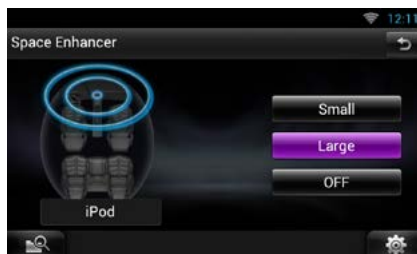

L'écran de renforcement de l'ambiance sonore s'affiche.

- 2 Touchez [Small / Petit], [Large / Grand] ou [OFF].

Chaque valeur de réglage correspond à un niveau d'ambiance sonore.

REMARQUE

- Ce réglage n'est pas disponible lorsque la source tuner HD Radio est activée.

Drive Equalizer +

La qualité sonore est optimisée automatiquement en fonction de la vitesse du véhicule déterminée par le GPS.

- 1 Touchez [ON] (Marche) ou [OFF] (Arrêt) de [Drive EQ+].

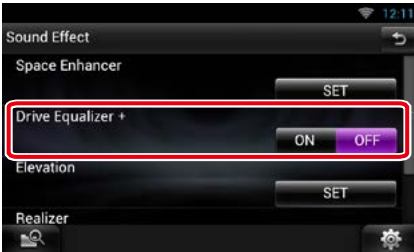

Élévation

Vous pouvez augmenter la position sonore des haut-parleurs de façon virtuelle.

- 1 Touchez [Elevation / Augmenter le niveau sonore] dans l'écran d'effet sonore.



L'écran d'élévation s'affiche.

- 2 Sélectionnez le niveau d'élévation : [High / Haut], [Low / Bas] ou [OFF].

Realizer et Supreme

Vous pouvez restaurer le son perdu en raison d'une compression de données audio sur un son réaliste.

- 1 Touchez l'écran dans l'écran d'effet sonore.



Realizer/ Effet réel

Realizer renforce le son et amplifie les basses fréquences (amplification des graves).

Sélectionnez le niveau :
"OFF"/"Level1"/"Level2"/"Level3".

Supreme

Active/Désactive la fonction Supreme.

Technologie permettant d'incrémenter et de compléter, à l'aide de l'algorithme propriétaire, la bande haute fréquence qui est interrompue lors de l'encodage.

Cette fonction est compatible avec les sources DVD MEDIA, USB, SD et iPod.

Position d'écoute

Vous pouvez régler les effets sonores en fonction de votre position d'écoute.

- 1 Touchez [] dans l'écran, quel qu'il soit.
- 2 Touchez [Audio].
L'écran audio s'affiche.
- 3 Touchez [Position].

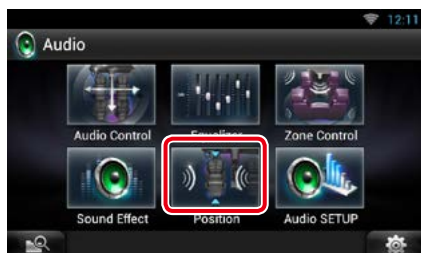

L'écran de position s'affiche.

- 4 Sélectionnez la position d'écoute parmi les choix [Front R] (Avant D), [Front L] (Avant G), [Front All] (Avant) et [All] (Tous) à l'aide des touches [◀] et [▶].

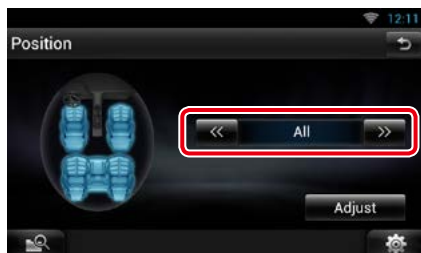

Contrôle de DTA position

Vous pouvez ajuster finement votre position d'écoute.

- 1 Dans l'écran de position, touchez [Adjust / Régler].
- 2 Sélectionnez le haut-parleur que vous souhaitez ajuster en touchant le pictogramme correspondant.



- 3 Réglez le DTA comme suit.



[◀], [▶]

Corrigez le réglage de la position DTA.

Gain

Touchez pour régler le gain des haut-parleurs.

Initialize/ Initialiser

Initialise les valeurs de réglage.

REMARQUE

- Vous pouvez ajuster finement la temporisation en sortie des haut-parleurs telle qu'indiquée ici pour adapter au mieux l'ambiance sonore à votre véhicule.
- Le fait d'indiquer la distance qui sépare chaque haut-parleur du centre de la position d'écoute permet le calcul et le réglage automatiques du délai de temporisation.
 - ① Déterminez le centre de la position d'écoute comme point de référence.
 - ② Mesurez la distance qui sépare chaque haut-parleur du point de référence.
 - ③ Calculez les différences de distance des haut-parleurs par rapport au haut-parleur le plus éloigné.
 - ④ Indiquez les différences calculées à l'étape 3 pour chaque haut-parleur.
 - ⑤ Ajustez le gain de chaque haut-parleur. Une image sonore sera associée au haut-parleur dont le gain a été augmenté.

Exemple : Lorsque [Front All / Avant] est sélectionné comme position d'écoute

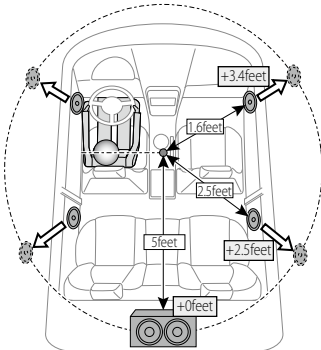

Télécommande

Cet appareil peut être utilisé avec une télécommande.

▲ ATTENTION

- Placez la télécommande dans un endroit où elle ne risque pas de bouger durant le freinage ou au cours d'autres manœuvres. Si la télécommande tombait et se retrouvait coincée sous les pédales alors que le véhicule est en marche, cela pourrait entraîner un danger.
- Ne pas laisser la pile près d'une flamme ou en plein soleil. Ceci peut provoquer un incendie, une explosion ou une surchauffe excessive.
- Ne pas recharger, court-circuiter, casser ni chauffer la pile, et ne pas la mettre au feu. Ces actions peuvent provoquer des fuites du liquide de la pile. Si du liquide entrait en contact avec vos yeux ou vos vêtements, rincez immédiatement à grande eau et consultez un médecin.
- Placez la pile hors de portée des enfants. Dans l'éventualité peu probable où un enfant avalerait la pile, veuillez consulter immédiatement un médecin.

Installation des piles

Si la télécommande fonctionne uniquement quand elle se trouve à de courtes distances, ou ne fonctionne pas du tout, il est possible que les piles soient déchargées.

Si tel est le cas, remplacez les deux piles par des neuves.

- 1 Insérez 2 piles "AAA"/"R03" en respectant les polarités ⊕ et ⊖ et, comme indiqué sur le schéma à l'intérieur du boîtier.

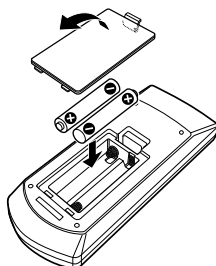

Fonctions des boutons de la télécommande

Sélection du mode d'utilisation

Les fonctions de la télécommande sont différentes selon la position du sélecteur.

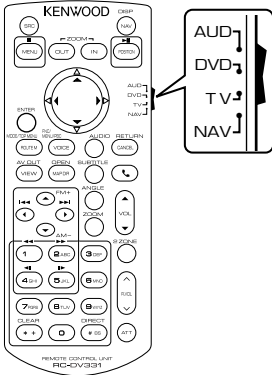

Mode AUD

Passez à ce mode pour commander une source sélectionnée, une source de syntoniseur, etc.

Mode DVD

Passez à ce mode pour lire un disque à contenu multimédia, notamment un DVD, VCD ou CD.

Mode NAV (navigation)

Passez à ce mode pour commander la fonction de navigation.

REMARQUE

- Pour contrôler un lecteur qui n'est pas intégré à l'appareil, sélectionnez le mode "AUD".

Mode de recherche directe

Si vous utilisez la télécommande, vous pouvez passer directement au fichier, au morceau, ou au chapitre souhaité, etc. en entrant le numéro correspondant au contenu.

REMARQUE

- Cette action n'est pas possible avec un périphérique USB et un iPod.

1 Appuyez plusieurs fois sur le bouton <#BS> jusqu'à afficher le contenu voulu.

Les contenus disponibles sont différents selon la source.

DVD

Numéro de titre/Numéro de chapitre/Durée écoulée/Numéro d'item*

- * Il peut arriver que cette fonction soit inopérante avec certains disques ou certaines scènes.

VCD 1.X et 2.X (PBC OFF)

Numéro de piste

VCD 2.X (PBC ON)

Numéro de scène/numéro

CD de musique

Numéro de piste/Durée écoulée

Fichiers audio

Numéro de dossier/Numéro de fichier

Radio

Fréquence

Syntoniseur HD Radio

Fréquence/Numéro de canal

SiriusXM

Numéro de canal

2 Entrez le numéro du contenu à lire à l'aide du clavier numérique.

3 Avec un DVD ou un VCD, appuyez sur le bouton <POSITION>.

Avec un CD de musique ou les fichiers audio, appuyez sur le bouton <POSITION>.

Avec la radio, appuyez sur le bouton <<> ou <>>.

Le contenu demandé est lu.

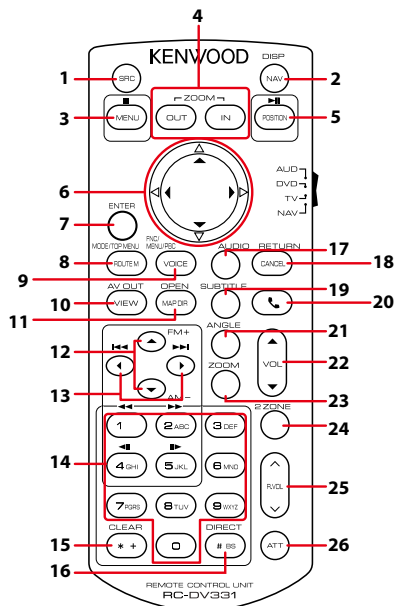

	Désignation de la touche	Position du sélecteur de mode	Fonction
1	SRC	AUD, DVD	Passé à la source à utiliser. En mode mains-libres, raccroche le téléphone.
2	NAV	–	Alterne entre les écrans de navigation et de source.
3	MENU	DVD	Arrête la lecture et mémorise le dernier point où le disque a été arrêté. Appuyez deux fois pour supprimer ce dernier point.
		NAV	Affiche le menu principal.
4	OUT, IN	NAV	Zoom avant ou zoom arrière de la carte de navigation.
5	POSITION	AUD, DVD	Met en pause la piste ou le fichier, et reprend la lecture après un double appui. Lorsque les sources Radio, Radio HD et SiriusXM sont en mode AUD, sélectionne le mode de recherche.
		NAV	Affiche la position actuelle.
6	Touches du curseur	DVD	Commande le mouvement du curseur dans le menu du DVD.
		NAV	Commande le curseur ou le défilement de la carte.
7	ENTER	DVD	Applique la fonction sélectionnée.
		NAV	<ul style="list-style-type: none"> • Enregistre la position sélectionnée. • Applique la fonction sélectionnée.
8	ROUTE M	AUD	Le mode d'écran change chaque fois que vous appuyez sur cette touche pendant la lecture vidéo.
		DVD	Retourne au menu supérieur du DVD.
		NAV	Affiche le menu d'option de route.

	Désignation de la touche	Position du sélecteur de mode	Fonction
9	VOICE	AUD	Sélectionne successivement l'état marche/arrêt de l'affichage de navigation.
		DVD	Affiche le menu du DVD. Active ou désactive la commande de lecture pendant la lecture d'un VCD.
		NAV	Active le guidage vocal.
10	VIEW	AUD, DVD	Sélectionne successivement les sources AV à envoyer en sortie.
		NAV	Bascule entre l'affichage de la carte en 2D et celui de la carte en 3D.
11	MAP DIR	AUD, DVD	Alterne entre les angles d'affichage à chaque appui.
		NAV	Bascule entre l'affichage de la carte de navigation vers la direction et celui de la carte de navigation vers le nord.
12	▲/▼	AUD, DVD	Sélectionne le dossier à utiliser. Lorsque les sources Radio, Radio HD et SiriusXM sont en mode AUD, bascule entre les bandes de réception.
13	◀/▶	AUD, DVD	Sélectionne la piste ou le fichier à lire. Lorsque la source est la radio, la HD radio ou SiriusXM en mode AUD, bascule entre les stations de diffusion reçues.
14	Touches numérotées	AUD	Indique le numéro à rechercher en mode de recherche directe. Pour plus de détails sur le mode de recherche directe, voir Mode de recherche directe (P.151) .
		DVD	<ul style="list-style-type: none"> • Appuyez sur [1] [2] pour obtenir l'avance/retour rapide. Change la vitesse d'avance/de retour rapide à chaque fois que vous appuyez sur cette touche.* • Appuyez sur [4] [5] pour obtenir le ralenti avant/arrière. Ralenti la vitesse de reproduction chaque fois que vous appuyez sur cette touche.* *DVD uniquement
15	* +	DVD	Efface le numéro.
16	# BS	AUD, DVD	Passé en mode de recherche directe. Pour plus de détails sur le mode de recherche directe, voir Mode de recherche directe (P.151) .
17	AUDIO	DVD	Change la langue audio à chaque pression de cette touche.
18	CANCEL	DVD	Affiche l'écran précédent.
		NAV	Annule l'opération.
19	SUBTITLE	DVD	Change la langue des sous-titres.
20	☎	–	Quand un appel est reçu, répond à l'appel.
21	ANGLE	DVD	Change l'angle de l'image à chaque pression de cette touche.
22	Vol ▲▼	–	Règle le volume.
23	ZOOM	DVD	Alterne entre les rapports de zoom (1, 2, 3, Off) chaque fois que vous appuyez sur cette touche.
24	2 ZONE	AUD, DVD	Active ou désactive la fonction Dual Zone.
25	R.VOL 	–	Règle le volume à l'arrière quand la fonction Dual Zone est activée.
26	ATT	–	Baisse le volume sur simple appui sur la touche. Rétablit le niveau précédent du volume après un double appui sur la touche.

Dépannage

Problèmes et solutions

Si un problème quel qu'il soit survient, vérifiez tout d'abord dans le tableau suivant s'il n'est pas traité.

- Certaines fonctions de cet appareil peuvent être désactivées à cause de certains réglages effectués sur cet appareil.
- Ce qui pourrait ressembler à un dysfonctionnement de votre appareil peut être le simple fruit d'une mauvaise utilisation ou d'un branchement défectueux.

Sur le thème des réglages

Problème	Raison	Solution
<ul style="list-style-type: none">• Impossible de régler le subwoofer.• Impossible de configurer la phase du subwoofer.	Le caisson de graves n'est pas actif.	Activez le caisson de graves. Voir Configuration des haut-parleurs (P.141) .
<ul style="list-style-type: none">• Aucune sortie émise par le subwoofer.• Impossible de configurer le filtre passe-bas.• Impossible de configurer le filtre passe-haut.	La fonction de double zone est active.	Désactivez la fonction de double zone. Voir Contrôle de zone (P.145) .
<ul style="list-style-type: none">• Impossible de sélectionner la destination de sortie de la sous-source dans la Dual zone.• Impossible de régler le volume des enceintes arrière.	La fonction de double zone est inactive.	Activez la fonction de double zone. Voir Contrôle de zone (P.145) .
<ul style="list-style-type: none">• Impossible de configurer l'égaliseur.• Impossible de configurer le réseau du répartiteur.	La fonction de double zone est active. L'option "DSP Select" (Sélection DSP) est réglée sur "Bypass" (Dérivation).	Désactivez la fonction de double zone. Voir Contrôle de zone (P.145) . Réglez l'option "DSP Select" (Sélection DSP) sur "Through" (Traverser). Voir Sélection du système DSP (P.143) .

Sur le thème des fonctions audio

Problème	Raison	Solution
La réception de la radio est médiocre.	L'antenne de la voiture n'est pas déployée.	Sortez l'antenne sur toute sa longueur.
	Le fil d'antenne n'est pas branché.	Branchez correctement le fil. Voir "Raccordement" dans l'abrégié d'utilisation.
Lecture impossible des fichiers gravés sur un disque.	L'option "CD Read" (Lecture CD) est réglée sur "2".	Réglez l'option "CD Read" (Lecture CD) sur "1". Voir Configuration du disque (P.67) .
Sélection impossible d'un dossier.	La fonction de lecture aléatoire est active.	Désactivez la fonction de lecture aléatoire.
Répétition inopérante pendant la lecture d'un VCD.	La fonction PBC est active.	Désactivez la fonction PBC.

Problème	Raison	Solution
Le disque choisi n'est pas lu, c'en est un autre qui est lu.	Le disque n'est pas propre.	Nettoyez le disque. Voir Précautions relatives à la manipulation des disques (P.4) .
	Le disque est gravement rayé.	Essayez avec un autre disque.
Le son déraile à la lecture d'un fichier audio.	Le disque est rayé ou n'est pas propre.	Nettoyez le disque. Voir Précautions relatives à la manipulation des disques (P.4) .
	L'enregistrement est en mauvais état.	Recommencez l'enregistrement du fichier ou utilisez un autre disque.
La lecture vidéo ou audio est interrompue au niveau de Streaming Video et dans l'application AUPEO!	L'environnement de communication est instable.	La lecture vidéo ou audio peut être interrompue en fonction de l'environnement de communication et des conditions de fonctionnement de l'appareil.
	La lecture vidéo ou audio se déroule en arrière-plan.	

Autre

Problème	Raison	Solution
L'appui sur les touches n'est pas confirmé par un bip.	La prise preout est déjà utilisée.	Le bip d'appui sur les touches ne peut pas être envoyé en sortie sur la prise preout.

Messages d'erreur

Lorsqu'un problème vous empêche d'utiliser correctement l'appareil, sa cause est affichée sous forme de message à l'écran.

Message d'erreur	Cause	Solution
Protect/ Protection	Le circuit de protection a été activé parce qu'un cordon de haut-parleur a été en court-circuit ou en contact avec le châssis de la voiture.	Isolez le cordon de haut-parleur comme il convient puis appuyez sur le bouton <Reset> (P.157) .
Hot Error/ Surchauffe	Quand la température interne de cet appareil monte jusqu'à 60°C ou plus, le circuit de protection s'active et il est possible que vous ne puissiez pas utiliser l'appareil.	Attendez que l'appareil se soit refroidi avant de recommencer à l'utiliser.
Mecha Error/ Erreur méca	Le lecteur de disque présente un dysfonctionnement.	Éjectez le disque et essayez de l'insérer à nouveau. Contactez votre distributeur Kenwood si ce témoin continue à clignoter ou si le disque ne peut être éjecté.
Disc Error/ Erreur disque	Un disque illisible a été inséré.	Changez de disque. Voir Supports et fichiers pouvant être lus (P.158) .
Read Error/ Erreur lecture	Le disque n'est pas propre.	Nettoyez le disque. Voir Précautions relatives à la manipulation des disques (P.4) .
	Le disque est à l'envers.	Chargez le disque face imprimée vers le haut.

Message d'erreur	Cause	Solution
Region Code Error/ Erreur code région	Le disque que vous vouliez lire possède un code de région qui ne peut pas être lu sur cet appareil.	Voir Codes de région dans le monde (P.163) ou essayez un autre disque.
Parental Level Error/ Erreur niveau parental	Le disque que vous vouliez lire possède un niveau de verrouillage parental plus élevé que le niveau de verrouillage parental que vous avez configuré.	Configurez le niveau parental. Voir Niveau parental (P.67) .
Error 07-67	L'appareil ne fonctionne pas pour une raison ou une autre.	Appuyez sur le bouton Reset de l'appareil. Si le message "Error 07-67" ne disparaît pas, consultez votre distributeur Kenwood le plus proche.
No Device (périphérique USB)	Le périphérique USB est sélectionné comme source bien qu'aucun périphérique USB ne soit connecté.	Changez la source à n'importe quelle source autre que le périphérique USB/iPod. Branchez un périphérique USB, puis sélectionnez à nouveau la source USB.
Disconnected/ Déconnecté (iPod, lecteur audio Bluetooth)	Le iPod/ lecteur audio Bluetooth est sélectionné comme source bien qu'aucun iPod/ lecteur audio Bluetooth ne soit connecté.	Sélectionnez une autre source que iPod/ Bluetooth. Connectez un iPod/ lecteur audio Bluetooth, puis changez à nouveau la source en la réglant sur USB.
No Media file	Le périphérique USB connecté ne contient aucun fichier audio lisible. Utilisation d'un support dont les données enregistrées ne peuvent pas être lues par l'appareil.	Voir Supports et fichiers pouvant être lus (P.158) et essayez avec un autre périphérique USB.
USB Device Error!!/ Erreur appareil USB!!	Le périphérique USB connecté a une tension nominale plus élevée que la limite permise.	Vérifiez le périphérique USB. Un problème a pu avoir lieu avec le périphérique USB connecté. Sélectionnez une autre source que USB. Enlevez le périphérique USB.
Authorization Error/ Erreur autorisation	La connexion à l'iPod a échoué.	<ul style="list-style-type: none">• Débranchez et rebranchez l'iPod.• L'appareil n'est pas compatible avec l'iPod. Voir iPod/iPhone connectables (P.160).
Update your iPod/ Mise à jour de votre iPod	Le logiciel de l'iPod est d'une version plus ancienne, incompatible avec l'appareil.	Il est possible que l'appareil ne prenne pas en charge le modèle d'iPod branché. Confirmez que la version logicielle de l'iPod est la plus récente disponible. Voir iPod/iPhone connectables (P.160) .
Navigation Error. Please turn on power again later. (Veuillez remettre en marche l'appareil plus tard.)	Le problème de communication est dû à une température ambiante trop basse.	Attendez que l'habitacle de la voiture se soit réchauffé avant de remettre en marche l'appareil.
Network is disconnected (Le réseau est déconnecté)	Pas connecté au Wi-Fi.	Connectez-vous au Wi-Fi.

Message d'erreur	Cause	Solution
Your Dropbox and Kenwood accounts are not linked. (Vos comptes Dropbox et Kenwood ne sont pas liés)	Les informations du compte Dropbox ne sont pas enregistrées sur le compte Propriétaire ou Utilisateur connecté.	Connectez-vous au site Route Collector et enregistrez le compte Dropbox

SiriusXM

Message d'erreur	Cause	Solution
Check Tuner	Aucun syntoniseur SiriusXM n'est connecté à ce système de navigation.	Vérifiez la connexion au syntoniseur SiriusXM.
Subscription Updated - Press Return To Continue	L'abonnement SiriusXM a été renouvelé.	Touchez [] pour effacer le message d'erreur.
Channel Not Available	Le canal actuellement sélectionné est indisponible.	—
Ch Unsubscribed	Il n'y a pas d'abonnement au canal actuellement sélectionné.	—
Check Antenna	Aucune antenne n'est connectée au syntoniseur SiriusXM.	Assurez-vous qu'une antenne est connectée au syntoniseur SiriusXM.
No Signal	Aucun signal radio SiriusXM reçu.	—

Réinitialisation de l'appareil

Si l'appareil ou le périphérique branché à celui-ci ne fonctionne pas normalement, réinitialisez l'appareil.

1 Appuyez sur le bouton <Reset>.

Les réglages d'usine de l'appareil sont rétablis.

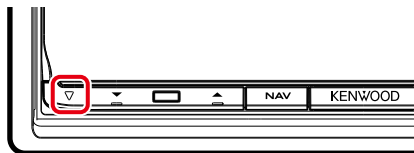

REMARQUE

- Débranchez le périphérique USB avant d'appuyer sur le bouton <Reset>. Si vous appuyez sur le bouton <Reset> avec le périphérique USB branché, vous risquez d'endommager les données stockées dans ce dernier. Pour savoir comment débrancher le périphérique USB, voir [Comment lire un contenu multimédia \(P.18\)](#).
- À la première remise en marche de l'appareil après sa réinitialisation, l'écran de configuration initiale s'affiche. Voir [Configuration initiale \(P.14\)](#).

Annexes

Supports et fichiers pouvant être lus

Divers types de supports et fichiers peuvent être lus par l'appareil.

Liste des disques lisibles

Types de disque	Norme	Support	Remarque
DVD	DVD Vidéo	○	
	DVD Audio	×	
	DVD-VR	×	
	DVD-R*1	○	<ul style="list-style-type: none"> • Lecture MP3/WMA/AAC/MPEG1/MPEG2/DivX • Lecture Multi-border/Multisession (La lecture dépend du système auteur)
	DVD-RW	○	
	DVD+R	○	
	DVD+RW	○	
	DVD-R DL (Double couche)	○	Format vidéo uniquement
	DVD+R DL (Double couche)	○	
DVD-RAM	×		
CD	CD de musique*1	○	CD-TEXT
	CD-ROM	○	<ul style="list-style-type: none"> • Lecture MP3/WMA/AAC/MPEG1/MPEG2/DivX
	CD-R	○	<ul style="list-style-type: none"> • Compatible multisession.
	CD-RW	○	<ul style="list-style-type: none"> • Incompatible écriture de paquet.
	DTS-CD	×	
	Vidéo CD (VCD)	○	
	CD Super vidéo	×	
	CD Photo	×	
	CD-EXTRA	△	Seule la session musicale du CD peut être lue.
	HDCCD	○	
	CCCD	×	
Autres	DualDisc	×	
	CD Super audio	△	Seule la couche CD peut être lue.

*1 Incompatible avec les disques de 8 cm (3").

○ : Lecture possible.

△ : Lecture partiellement possible.

×

 : Lecture impossible.

REMARQUE

- Lors de l'achat de contenus DRM, vérifiez le code d'enregistrement dans le **DivX® VOD (P.87)**. À chaque fois qu'un fichier avec le code affiché est reproduit et protégé contre la copie, le code change.
- Un DivX ne peut être lu que sur un support DVD.

● Utilisation de DualDisc

Si vous utilisez un "DualDisc" avec cet appareil, la face du disque illisible peut s'égratigner pendant l'insertion ou l'éjection. Étant donné que la face du CD musical n'est pas conforme aux normes, il se peut que la lecture soit impossible.

(Un "DualDisc" est un disque dont une face contient des signaux DVD et l'autre face contient des signaux de CD musical).

● À propos du format de disque

Le format de disque doit être l'un des suivants.

- ISO 9660 Niveau 1/2
- Joliet
- Romeo
- Nom de fichier long



À propos des fichiers

Compatible avec les fichiers audio, vidéo et image.

● Fichiers audio

- AAC-LC (.m4a)
- MP3 (.mp3)
- WMA (.wma)
- MIC linéaire (WAVE) (.wav)
*Dispositif de sauvegarde USB uniquement
- FLAC (.flac)
*Dispositif de sauvegarde USB uniquement

REMARQUE

- Si des morceaux d'un CD normal et d'autres systèmes de lecture sont enregistrés sur le même disque, seul le système de lecture enregistré en premier sera lu.
- Les formats WMA et AAC protégés par GDN ne peuvent pas être lus.
- Bien que les fichiers audio soient conformes aux normes susmentionnées, la lecture peut se révéler impossible en fonction des types et conditions du support ou du périphérique.
- Un manuel en ligne concernant les fichiers audio est disponible sur le site, à l'adresse, www.kenwood.com/cs/ce/audiophile/.
Ce manuel en ligne fournit des informations détaillées et des remarques qui n'apparaissent pas dans le présent manuel. N'oubliez pas de lire également le manuel en ligne.

● Fichiers vidéo

- MPEG1 (.mpg, .mpeg, .m1v)
- MPEG2 (.mpg, .mpeg, .m2v)
- DivX (.divx, .div, .avi)
*DVD uniquement
- H.264/MPEG-4 AVC (mp4, .m4v)
*Dispositif de sauvegarde USB uniquement
- WMV 9 (.wmv, .m2ts)
*Dispositif de sauvegarde USB uniquement
- MKV (.mkv)
*Dispositif de sauvegarde USB uniquement

● Fichiers image

Seuls les fichiers image en USB peuvent être lus.

Les fichiers mémorisés dans des supports disques ne sont pas compatibles.

- JPEG (.jpg, .jpeg)
- PNG (.png)
- BMP (.bmp)

REMARQUE

- BMP et PNG ne peuvent être installés qu'en tant que fond d'écran.

● Ordre de lecture des fichiers

Dans l'exemple de l'arborescence de dossiers/fichiers présentée ci-après, les fichiers sont lus dans l'ordre de ① à ⑩.

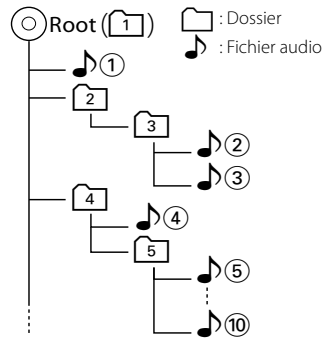

iPod/iPhone connectables

Les modèles suivants peuvent être reliés à cet appareil.

Convient pour

- iPhone 5
- iPhone 4S
- iPhone 4
- iPhone 3GS
- iPhone 3G
- iPhone
- iPod touch (5e génération)
- iPod touch (4e génération)
- iPod touch (3e génération)
- iPod touch (2e génération)
- iPod touch (1e génération)
- iPod classic
- iPod avec vidéo
- iPod nano (7e génération)
- iPod nano (6e génération)
- iPod nano (5e génération)
- iPod nano (4e génération)
- iPod nano (3e génération)

REMARQUE

- Pour plus de détails sur le câble et l'adaptateur requis pour brancher l'iPod/iPhone, reportez-vous à la section [Fonctionnement de base pour la musique/vidéo \(P.68\)](#).
- Concernant les informations de conformité du logiciel pour iPod/iPhone, se connecter à www.kenwood.com/cs/ce/ipod/.
- En branchant votre iPod/iPhone sur cet appareil à l'aide d'un câble de connexion d'iPod en option (KCA-iP202 ou KCA-iP102), votre iPod/iPhone lit la musique, tout en étant alimenté et rechargé. Cependant, cet appareil doit être sous tension.
- Si vous démarrez la lecture après avoir connecté l'iPod, la musique qui a été lue par l'iPod est jouée en premier.
Dans ce cas, "READING" s'affiche sans afficher de nom de dossier, etc. En changeant l'élément de recherche, le titre correct, etc. s'affichera.
- Quand l'iPod est connecté à cet appareil, "KENWOOD" ou "✓" s'affiche sur l'iPod pour indiquer que vous ne pouvez pas utiliser l'iPod.

Périphérique USB utilisable

Vous pouvez utiliser sur cet appareil une clé USB de mémoire de masse.

Le terme "périphérique USB" indique dans ce manuel un dispositif mémoire flash et les lecteurs audio numériques peuvent être considérés comme mémoire de masse.

● À propos du système de fichiers

Le système de fichiers doit être l'un des suivants.

- FAT16
- FAT32

REMARQUE

- Quand la périphérique USB est connectée à cet appareil, elle peut être chargée avec le câble USB.
- Installer la périphérique USB de façon à ce que cela ne vous empêche pas de conduire prudemment.
- Vous ne pouvez pas connecter de périphérique USB au moyen d'un hub USB et d'un lecteur multi-cartes.
- Faites des sauvegardes des fichiers audio utilisés avec cet appareil. Les fichiers peuvent être effacés en fonction des conditions de fonctionnement du périphérique USB.
Nous ne proposons pas d'indemnités pour les pertes dues à l'effacement de données.
- Aucun périphérique USB n'est fourni avec cet appareil. Vous devez acheter un périphérique USB disponible dans le commerce.
- Il est recommandé d'utiliser le CA-U1EX (en option) lors de la connexion du périphérique USB. (Néanmoins, le courant maximum fourni de CA-U1EX est 500 MA.) Si un câble autre que le câble USB compatible est utilisé, la lecture normale n'est pas garantie.

Carte SD utilisable (DNN991HD)

L'appareil peut lire des cartes mémoire SD/SDHC compatibles avec les normes des cartes SD ou SDHC.

Un adaptateur spécial est requis pour utiliser une mini carte SD, une mini carte SDHC, une micro carte SD ou une micro carte SDHC.

Les cartes MMC (carte mémoire multimédia) ne peuvent pas être utilisées.

Indicateurs de la barre d'état

La liste ci-dessous présente les indicateurs affichés sur la barre d'état de l'écran. Le statut actuel de l'appareil est affiché sur la barre.



Barre d'état

● Généralités

ATT

L'atténuateur est actif.

DUAL

La fonction dual zone est active.

TEL

Indique l'état de connexion du dispositif mains libres Bluetooth.

- Blanc : Connecté
- Orange : Non connecté

LOUD

La fonction de réglage du volume est active.

● DVD/CD

FO-REP

Indique que la fonction de répétition du dossier est active.

IN

Indique qu'un disque est inséré.

- Blanc : Un disque est placé à l'intérieur du lecteur.
- Orange : Erreur du lecteur de disque

VIDEO

Identifie le fichier vidéo.

MUSIC

Identifie le fichier musical.

RDM

Indique que la fonction aléatoire est active.

REP

Indique que la fonction répétition est active.

C-REP

La fonction répétition du chapitre est active.

T-REP

La fonction répétition du titre est active.

● VCD

1chLL/2chLL

Identifie la sortie audio gauche du flux 1 ou 2.

1chLR/2chLR

Identifie la sortie audio monophonique du flux 1 ou 2.

1chRR/2chRR

Identifie la sortie audio droite du flux 1 ou 2.

1chST/2chST

Identifie la sortie audio stéréo du flux 1 ou 2.

LL

Identifie la sortie audio gauche.

LR

Identifie la sortie audio monophonique.

RR

Identifie la sortie audio droite.

STEREO

Identifie la sortie audio stéréo.

PBC

Indique que la fonction PBC est active.

SVCD

Identifie le CD Super vidéo.

VER1

La version VCD est 1.

VER2

La version VCD est 2.

REP

Indique que la fonction répétition est active.

● **USB SD**

FO-REP

Indique que la fonction répétition de dossier est active.

VIDEO

Identifie le fichier vidéo.

MUSIC

Identifie le fichier musical.

RDM

Indique que la fonction aléatoire est active.

REP

Indique que la fonction répétition est active.

PLST

Le mode de liste de lecture est actuellement sélectionné.

● **iPod**

MUSIC

Identifie le fichier musical.

VIDEO

Identifie le fichier vidéo.

RDM

Indique que la fonction aléatoire est active.

A-RDM

La fonction lecture aléatoire de l'album est active.

REP

Indique que la fonction répétition est active.

● **Tuner**

AUTO1

Le mode de Recherche est réglé sur Auto1.

AUTO2

Le mode de Recherche est réglé sur Auto2.

MANUAL

Le mode de Recherche est réglé sur MANUEL.

ST

Indique que l'émission stéréo est actuellement reçue.

TI

Indique l'état de réception des informations routières.

- Blanc : Le signal TP est reçu.
- Orange : Le signal TP n'est pas reçu.

● **Réception HD Radio**

AUTO1

Le mode de Recherche est réglé sur Auto1.

AUTO2

Le mode de Recherche est réglé sur Auto2.

MANU

Le mode de Recherche est réglé sur MANUEL.

HD

Une station de HD Radio est en cours de réception.

ANALOG

Un programme analogique est en cours de réception.

DIGITAL

Un programme numérique est en cours de réception.

ST

Indique que l'émission stéréo est actuellement reçue.

TI

Indique l'état de réception des informations routières.

- Blanc : Le signal TP est reçu.
- Orange : Le signal TP n'est pas reçu.

● **SiriusXM**

SEEK1

Le mode de recherche défini est SEEK1.

SEEK2

Le mode de recherche défini est SEEK2.

Codes de région dans le monde

Les lecteurs DVD reçoivent un code de région suivant le pays ou la région de distribution comme illustré sur la carte suivante.

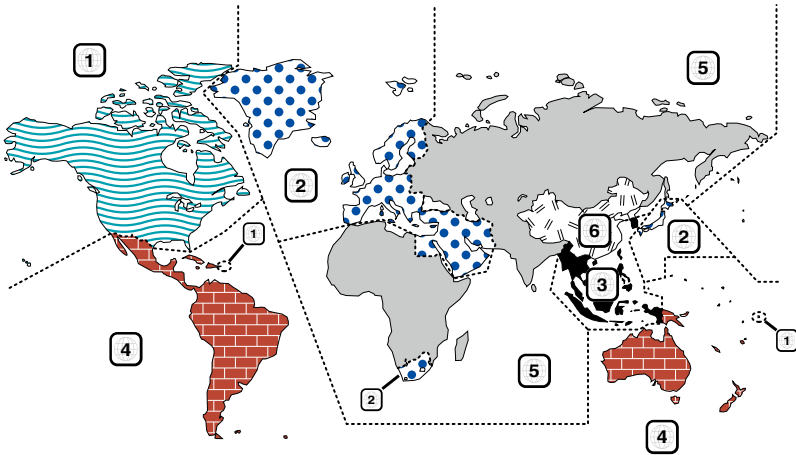

● Marques des disques DVD



Indique un numéro de région. Les disques qui possèdent cette marque peuvent être lus avec n'importe quel lecteur DVD.



Indique le nombre de langues audio enregistrées. Un total de 8 langues peut être enregistré pour un film. Vous pouvez sélectionner une langue préférée.



Indique le nombre de langues sous-titrées enregistrées. Un total de 32 langues peut être enregistré.



Si un DVD possède des scènes prises sous plusieurs angles, vous pouvez sélectionner un angle préféré.



Indique le type d'écran pour l'image. La marque de gauche indique qu'une image large (16:9) est affichée sur un écran de téléviseur standard (4:3) avec une bande noire en haut et en bas de l'écran (boîte aux lettres).

● Marques de fonctionnement réglementaires

Avec ce DVD, certaines fonctions de cet appareil, comme la fonction de lecture, peuvent être restreintes suivant l'endroit où le DVD est lu. Si tel est le cas, les marques suivantes apparaîtront à l'écran. Pour de plus amples informations, reportez-vous au manuel du disque.



● Disques avec durée d'utilisation limitée

Ne laissez pas de disques dont la durée d'utilisation est limitée à l'intérieur de cet appareil. Si vous chargez un disque qui est déjà périmé, il se peut que vous ne puissiez pas le sortir de l'appareil.

Codes de langue du DVD

Code	Language/ Langue
aa	Afar
ab	Abkhazien
af	Afrikaans
am	Amharique
ar	Arabe
as	Assamais
ay	Aymara
az	Azéri
ba	Bashkir
be	Biélorusse
bg	Bulgare
bh	Bihari
bi	Bislama
bn	Bengali
bo	Tibétain
br	Breton
ca	Catalan
co	Corse
cs	Tchèque
cy	Gallois
da	Danois
de	Allemand
dz	Bhoutani
el	Grec
en	Anglais
eo	Espéranto
es	Espagnol
et	Estonien
eu	Basque
fa	Persan
fi	Finois
fj	Fidji
fo	Féroïen
fr	Français
fy	Frison
ga	Irlandais
gd	Gaélique écossais
gl	Galicien
gn	Guarani
gu	Gujrati
ha	Haoussa
he	Hébreu
hi	Hindi
hr	Croate
hu	Hongrois
hy	Arménien

Code	Language/ Langue
ia	Interlingua
ie	Interlingue
ik	Inupiak
id	Indonésien
is	Islandais
it	Italien
ja	Japonais
jav	Javanais
ka	Géorgien
kk	Kazakh
kl	Groenlandais
km	Cambodgien
kn	Kannada
ko	Coréen
ks	Kashmiri
ku	Kurde
ky	Kirghiz
la	Latin
lb	Luxembourgeois
ln	Lingala
lo	Laotien
lt	Lituanien
lv	Letton, lettonien
mg	Malgache
mi	Maori
mk	Macédonien
ml	Malayalam
mn	Mongol
mo	Moldave
mr	Marathe
ms	Malais
mt	Maltais
my	Birman
na	Nauri
ne	Népalais
nl	Néerlandais
no	Norvégien
oc	Occitan
om	(Afan) Oromo
or	Oriya
pa	Pendjabi
pl	Polonais
ps	Pashto, Pushto
pt	Portugais
qu	Quichua
rm	Rhétio-roman

Code	Language/ Langue
rn	Kiroundi
ro	Roumain
ru	Russe
rw	Kinyarwanda
sa	Sanscrit
sd	Sindhi
sg	Sango
sh	Serbo-croate
si	Singhalais
sk	Slovaque
sl	Slovène
sm	Samoan
sn	Shona
so	Somali
sq	Albanais
sr	Serbe
ss	Siswati
st	Sesotho
su	Soudanais
sv	Suédois
sw	Swahili
ta	Tamil
te	Télougou
tg	Tadjik
th	Thaï
ti	Tigrinya
tk	Turkmène
tl	Tagal
tn	Setchwana
to	Tonga
tr	Turc
ts	Tsonga
tt	Tatar
tw	Tchi
uk	Ukrainien
ur	Ourdou
uz	Ouzbek
vi	Vietnamien
vo	Volapük
wo	Ouolof
xh	Xhosa
yo	Yorouba
zh	Chinois
zu	Zoulou

Spécifications

● Section moniteur

Taille de l'image

- : 6,95 pouces de large (diagonale)
- : 156,6 mm (L) x 81,6 mm (H)
- 6-3/16 x 3-3/16 pouces

Système d'affichage

- : Panneau LCD TN transparent

Système de lecture

- : Écran TFT à matrice active

Nombre de pixels

- : 1 152 000 (800H x 480V x RGB)

Pixels efficaces

- : 99,99 %

Disposition des pixels

- : Disposition RGB en rayures

Rétroéclairage

- : LED

● Section lecteur DVD

Convertisseur N/A

- : 24 bits

Décodeur audio

- : PCM linéaire/ Dolby Digital/ MP3/ WMA/ AAC

Décodeur vidéo

- : MPEG1/ MPEG2/ DivX

Fluctuation

- : En dessous de la limite mesurable

Réponse en fréquence

- 96 kHz : 20 – 20 000 Hz
- 48 kHz : 20 – 20 000 Hz
- 44,1 kHz : 20 – 20 000 Hz

Taux d'harmoniques

- : 0,008 % (1 kHz)

Rapport S/B (dB)

- : 90 dB (DVD-Vidéo 96 kHz)

Dynamique

- : 91 dB (DVD-Vidéo 96 kHz)

Format de disque

- : DVD-Vidéo/ VIDÉO-CD/ CD-DA

Fréquence d'échantillonnage

- 44,1/48/96 kHz

Nombre de bits quantifiable

- : 16/20/24 bits

● Section interface USB

Norme USB

- : USB 2.0 Pleine vitesse/ Grande vitesse

Système de fichiers

- : FAT 16/ 32

Courant d'alimentation maximum

- iPod/iPhone : CC 5 V $\overline{\text{---}}$ 1 A
- USB : CC 5 V $\overline{\text{---}}$ 500 mA

Convertisseur N/A

- : 24 bits

Décodeur vidéo

- : MPEG1/MPEG2/MPEG4/WMV/H.264

Décodeur audio

- : MP3/WMA/AAC/WAV/FLAC

● SD (DNN91HD)

Norme SD

- : SD/ SD-HC

Système de fichiers compatible

- : FAT 16/32

Tension nominale

- : Maximum 32G Byte

Taux de transfert des données

- : Maximum 24 Mo/s

Décodeur vidéo

- : MPEG1/MPEG2/MPEG4/WMV/H.264

Décodeur audio

- : MP3/WMA/AAC/WAV/FLAC

● Section réseau

uPnp

: Contrôleur média/Serveur multimédia/Lecteur média/Moteur de rendu multimédia

Décodeur vidéo

: MPEG1/MPEG2/MPEG4/WMV/H.264

Décodeur audio

: MP3/WMA/AAC/WAV/FLAC

● Section Wi-Fi

Norme IEEE

: 802.11b/g/n

Prise en charge de la sécurité

: WPA & WPA2/WEP 64/128 bits

Bande de fréquences

DNN991HD: 2,401 – 2,473 GHz
DNN9710BT: 2,401 – 2,483 GHz

Taux de transfert (MAX.) :

DNN991HD

QAU0568: 802.11n(130 Mbps) / 802.11g(54 Mbps) /
802.11b(11 Mbps)
W02-5613: 802.11n(150 Mbps) / 802.11g(54 Mbps) /
802.11b(11 Mbps)

DNN9710BT

802.11n(130 Mbps) / 802.11g(54 Mbps) /
802.11b(11 Mbps)

Puissance de sortie

DNN991HD

QAU0568: DSSS: 15 – 18dBm,
OFDM (11g): 13 – 17dBm,
OFDM (11n): 11 – 15dBm

W02-5613: 16 – 18dBm (CCK),
13 – 15dBm (OFDM)

DNN9710BT

: DSSS: 15 – 18dBm,
OFDM (11g): 13 – 17dBm, OFDM (11n): 11 – 15dBm

● Section Bluetooth

Technologie

: Bluetooth version Ver3.0+EDR

Fréquence

: 2,402 – 2,480 GHz

Puissance de sortie

: +4dBm (MAX), 0dBm (AVE), Classe de puissance 2

Portée de communication maximale

: Ligne de vue environ 10 m (32,8 pieds)

Codec Audio

SBC/ AAC/ MP3/ aptX

Profil

- HFP (V1.6) (Profil mains libres)
- SPP (Profil port série)
- SDP (Profil détection de service)
- A2DP (Profil de distribution audio avancée)
- AVRCP (Profil de télécommande multimédia)
- PBAP (Profil d'accès au répertoire téléphonique)
- GAP (Profil d'accès générique)
- Support multi-profil

● HDMI/section MHL

HDMI

: HDMI Type A

Version de MHL prise en charge

: MHL 2

Tension d'alimentation maximum MHL

: CC 5 V  900 mA

● Section DSP

Égaliseur graphique

Bande : 13 Bande
Fréquence (BAND1 – 13)
: 62,5/100/160/250/400/630/1 k/1,6 k/2,5 k/
4 k/6,3 k/10 k/16k Hz

Gain

: -9/-8/-7/-6/-5/-4/-3/-2/-1/0/1/2/3/4/5/6/7/8/9 dB

X'over/ Répartiteur

Filtre passe-haut avant/arrière

Fréquence : 30/40/50/60/70/80/90/100/120/150/
180/220/250 Hz

Pente : -6/-12/-18/-24 dB/Oct.

Filtre passe-bas du caisson de graves

Fréquence : 30/40/50/60/70/80/90/100/120/150/
180/220/250 Hz

Pente : -6/-12/-18/-24 dB/Oct.

Position

Avant/Arrière/Caisson de basse

: 0 – 20,0 pieds (par pas de 0,07 pied)

Gain

: -8 – 0 dB

Niveau du caisson de basse

: -50 – +10 dB

● Section tuner FM numérique (DNN991HD)

Bande de fréquences

: 87,9 MHz – 107,9 MHz (200 kHz)

Réponse en fréquence ($\pm 3,0$ dB)

: 20 Hz – 20 kHz

Rapport S/B (dB)

: 75 dB (STEREO)

● Section tuner AM numérique (DNN991HD)

Plage de fréquence (10 kHz)

: 530 kHz – 1700 kHz

Réponse en fréquence ($\pm 3,0$ dB)

: 40 Hz – 15 kHz

Rapport S/B (dB)

: 75 dB (STEREO)

● Section Syntoniseur FM

Bande de fréquences

DNN991HD : 87,9 MHz – 107,9 MHz (200 kHz)

DNN9710BT : 87,5 MHz – 108,0 MHz (50 kHz)

Sensibilité utilisable (S/N : 30 dB)

DNN991HD : 7,2 dBf (0,8 μ V/75 Ω)

DNN9710BT : 0,63 μ V/ 75 Ω

Sensibilité utilisable (S/N : 50 dB)

DNN991HD : 10,2 dBf (1,13 μ V/75 Ω)

DNN9710BT : 15,2 dBf (1,6 μ V/75 Ω)

Réponse en fréquence ($\pm 3,0$ dB)

: 30 Hz – 15 kHz

Rapport S/B (dB)

: 75 dB (MONO)

Sélectivité (± 400 kHz)

: ≥ 80 dB

Séparation stéréo

: 45 dB (1 kHz)

● Section Syntoniseur AM

Plage de fréquence (10 kHz)

: 530 kHz – 1700 kHz

Sensibilité utilisable

: 28 dB μ V

● Section vidéo

Système de couleur de l'entrée vidéo externe

: NTSC/PAL

Niveau d'entrée vidéo externe (jacks RCA)

: 1 V_{p-p}/75 Ω

Niveau d'entrée maxi audio externe (jacks RCA)

: 2 V/ 25 k Ω

Niveau d'entrée vidéo (jacks RCA)

: 1 V_{p-p}/75 Ω

Niveau de sortie vidéo (jacks RCA)

: 1 V_{p-p}/75 Ω

Niveau de sortie audio (Mini jack)

: 1,2 V/ 10 k Ω

● Section audio

Puissance maximum (avant et arrière)

: 50 W x 4

Largeur de bande à pleine puissance (avant et arrière)

(4 Ω , 14,4 V, DHT de 1 %)

: 22 W x 4

Niveau de pré-amplification (V)

: 5 V/ 10 k Ω

Impédance du préamplificateur

: $\leq 250 \Omega$

Impédance d'enceinte

: 4 – 8 Ω

● SW externe

Courant d'alimentation maximum

: 500 mA

● Section Navigation

Récepteur

: Récepteur GPS à haute sensibilité

Fréquence de réception

: 1575,42 MHz (Code C/A)

Temps d'acquisition

Froid : 29 secondes (typ)
(Tous les satellites à -130 dBm sans support)

Taux de mise à jour

: 1/seconde, continu

Précision

Position : <2,5 mètres, CEP, à -130 dBm
Vitesse : 0,1 m/s RMS

Méthode de positionnement

: GPS

Antenne

: Antenne GPS extérieure

● Généralités

Tension de fonctionnement

: 14,4 V (10,5 – 16 V permis)

Consommation de courant maximale

: 10 A

Dimensions d'installation (L x H x P)

: 181,7 x 112,3 x 163 mm
7-2/16" x 4-6/16" x 6-7/16"

Plage de température de fonctionnement

: -10 °C – +60 °C

Poids

: 2,5 kg (5,5 lb)

REMARQUE

- Bien que les pixels du panneau à cristaux liquides soient effectifs à 99,99 % ou plus, il se peut que 0,01 % des pixels ne s'éclaire pas ou s'éclaire mal.

Les spécifications sont sujettes à changements sans notification.

Marques commerciales

- La marque et les logos Bluetooth appartiennent à Bluetooth SIG, Inc. et toute utilisation de ces marques par JVC Kenwood Corporation est sous licence. Les autres marques déposées et appellations commerciales appartiennent à leurs propriétaires respectifs.



- The "AAC" logo is a trademark of Dolby Laboratories.



- Microsoft and Windows Media are either registered trademarks or trademarks of Microsoft Corporation in the United States and/or other countries.



- "Made for iPod" and "Made for iPhone" mean that an electronic accessory has been designed to connect specifically to iPod or iPhone, respectively, and has been certified by the developer to meet Apple performance standards. Apple is not responsible for the operation of this device or its compliance with safety and regulatory standards. Please note that the use of this accessory with iPod, iPhone, or iPad may affect wireless performance.



- iPhone, iPod, iPod classic, iPod nano, and iPod touch are trademarks of Apple Inc., registered in the U.S. and other countries.

Lightning is a trademark of Apple Inc.

- **DVD** est une marque déposée de DVD Format/ Logo Licensing Corporation inscrite au registre de commerce aux États-Unis, au Japon et dans d'autres pays.



- This item incorporates copy protection technology that is protected by U.S. patents and other intellectual property rights of Rovi Corporation. Reverse engineering and disassembly are prohibited.

- Fabriqué sous licence délivrée par Dolby Laboratories. Dolby et le symbole double-D sont des marques déposées de Dolby Laboratories.



- Sirius, XM and all related marks and logos are trademarks of Sirius XM Radio Inc. All rights reserved.



- PANDORA, the PANDORA logo, and the Pandora trade dress are trademarks or registered trademarks of Pandora Media, Inc., used with permission.



- iHeartRadio® is a registered mark of Clear Channel Broadcasting, Inc. in the United States and other countries. Such marks are used under license.



- HD Radio Technology manufactured under license from iBiquity Digital Corporation. U.S. and Foreign Patents. HD Radio™ and the HD, HD Radio, and "Arc" logos are proprietary trademarks of iBiquity Digital Corp.



- Wi-Fi is a registered trademark of the Wi-Fi Alliance.



- Google, the Google logo, Android, Gmail, and YouTube are trademarks of Google Inc.
- SDHC Logo is a trademark of SD-3C, LLC.



- Twitter is a registered trademark of Twitter, Inc.
- Facebook® is a registered trademark of Facebook Inc.
- INRIX is a registered trademark of INRIX, Inc.
- Nuance is a registered trademark of Nuance Communications, Inc.
- "aupeo" is a trade mark of Aupeo Ltd.
- Dropbox is a trademark of Dropbox Inc.
- The terms HDMI and HDMI High-Definition Multimedia Interface, and the HDMI logo are trademarks or registred trademarks of HDMI Licensing

LLC in the United States and other countries.



- MHL and the MHL logo are a trademark or registered trademark of MHL, LLC.
- Incorporates MHL 2



- BlackBerry®, RIM®, Research In Motion® and related trademarks, names and logos are the property of Research In Motion Limited and are registered and/or used in the U.S. and countries around the world. Used under license from Research In Motion Limited.
- À PROPOS DE DIVX VIDEO : DivX® est un format vidéo créé par DivX, LLC, une filiale de Rovi Corporation. Il s'agit d'un format officiel DivX Certified® qui lit les vidéos DivX. Rendez-vous sur divx.com pour plus d'informations et pour trouver des logiciels permettant de convertir vos fichiers en vidéos DivX.
- À PROPOS DE DIVX VIDÉO À LA DEMANDE : Cet appareil DivX Certified® doit être inscrit pour lire les films achetés en vidéo à la demande (VOD). Pour obtenir votre code d'inscription, repérez la section DivX VOD dans le menu d'installation de votre appareil. Rendez-vous sur vod.divx.com pour plus d'informations sur la façon de vous inscrire.
- DivX®, DivX Certified® et les logos associés sont des marques commerciales de Rovi Corporation ou de ses filiales et sont utilisés sous licence.



- QR Code® is registered trademarks of DENSO WAVE INCORPORATED in JAPAN and other countries.
- The aptX® software is copyright CSR plc or its group companies. All rights reserved. The aptX® mark and the aptX logo are trade marks of CSR plc or one of its group companies and may be registered in one or more jurisdictions.



• AVC

THIS PRODUCT IS LICENSED UNDER THE AVC PATENT PORTFOLIO LICENSE FOR THE PERSONAL USE OF A CONSUMER OR OTHER USES IN WHICH IT DOES NOT RECEIVE REMUNERATION TO (i) ENCODE VIDEO IN COMPLIANCE WITH THE AVC STANDARD ("AVC VIDEO") AND/OR (ii) DECODE AVC VIDEO THAT WAS ENCODED BY A CONSUMER ENGAGED IN A PERSONAL ACTIVITY AND/OR WAS OBTAINED FROM A VIDEO PROVIDER LICENSED TO PROVIDE AVC VIDEO. NO LICENSE IS GRANTED OR SHALL BE IMPLIED FOR ANY OTHER USE. ADDITIONAL INFORMATION MAY BE OBTAINED FROM MPEG LA, L.L.C. SEE [HTTP://WWW.MPEGLA.COM](http://www.MPEGLA.COM)

• MPEG-4 Visual

THIS PRODUCT IS LICENSED UNDER THE MPEG-4 VISUAL PATENT PORTFOLIO LICENSE FOR THE PERSONAL AND NON-COMMERCIAL USE OF A CONSUMER FOR (i) ENCODING VIDEO IN COMPLIANCE WITH THE MPEG-4 VISUAL STANDARD ("MPEG-4 VIDEO") AND/OR (ii) DECODING MPEG-4 VIDEO THAT WAS ENCODED BY A CONSUMER ENGAGED IN A PERSONAL AND NON-COMMERCIAL ACTIVITY AND/OR WAS OBTAINED FROM A VIDEO PROVIDER LICENSED BY MPEG LA TO PROVIDE MPEG-4 VIDEO. NO LICENSE IS GRANTED OR SHALL BE IMPLIED FOR ANY OTHER USE. ADDITIONAL INFORMATION INCLUDING THAT RELATING TO PROMOTIONAL, INTERNAL AND COMMERCIAL USES AND LICENSING MAY BE OBTAINED FROM MPEG LA, L.L.C. SEE [HTTP://WWW.MPEGLA.COM](http://WWW.MPEGLA.COM).

• libFLAC

Copyright (C) 2000,2001,2002,2003,2004,2005,2006,2007,2008,2009 Josh Coalson

Redistribution and use in source and binary forms, with or without modification, are permitted provided that the following conditions are met:

- Redistributions of source code must retain the above copyright notice, this list of conditions and the following disclaimer.

- Redistributions in binary form must reproduce the above copyright notice, this list of conditions and the following disclaimer in the documentation and/or other materials provided with the distribution.

- Neither the name of the Xiph.org Foundation nor the names of its contributors may be used to endorse or promote products derived from this software without specific prior written permission.

THIS SOFTWARE IS PROVIDED BY THE COPYRIGHT HOLDERS AND CONTRIBUTORS "AS IS" AND ANY EXPRESS OR IMPLIED WARRANTIES, INCLUDING, BUT NOT LIMITED TO, THE IMPLIED WARRANTIES OF MERCHANTABILITY AND FITNESS FOR A PARTICULAR PURPOSE ARE DISCLAIMED. IN NO EVENT SHALL THE FOUNDATION OR CONTRIBUTORS BE LIABLE FOR ANY DIRECT, INDIRECT, INCIDENTAL, SPECIAL, EXEMPLARY, OR CONSEQUENTIAL DAMAGES (INCLUDING, BUT NOT LIMITED TO, PROCUREMENT OF SUBSTITUTE GOODS OR SERVICES; LOSS OF USE, DATA, OR PROFITS; OR BUSINESS INTERRUPTION) HOWEVER CAUSED AND ON ANY THEORY OF LIABILITY, WHETHER IN CONTRACT,

STRICT LIABILITY, OR TORT (INCLUDING NEGLIGENCE OR OTHERWISE) ARISING IN ANY WAY OUT OF THE USE OF THIS SOFTWARE, EVEN IF ADVISED OF THE POSSIBILITY OF SUCH DAMAGE.

• **Conditions d'utilisation de Pandora® :**

Pour écouter la radio Pandora®, vous devez disposer :

- d'un smartphone sur lequel est installé l'application Pandora la plus récente,
- d'un compte Pandora (si vous ne disposez d'aucun compte, créez-en un gratuitement via l'application mobile ou à partir de www.pandora.com),
- d'une connexion Internet active.

iPhone ou iPod touch

- Apple iPhone ou iPod touch doté de l'iOS 3 ou d'une version ultérieure.
- Version la plus récente de l'application Pandora (recherchez Pandora dans l'App Store et installez l'application).

Android™

- Version la plus récente de l'application Pandora Android (recherchez Pandora dans Google Play et installez l'application).

BlackBerry®

- Rendez-vous sur www.pandora.com à partir du navigateur embarqué pour télécharger l'application Pandora.
- Le Bluetooth doit être intégré et les profils suivants doivent être pris en charge.
 - SPP (Profil port série)
 - A2DP (Profil de distribution audio avancée)

REMARQUE

- Pandora® est uniquement disponible aux États-Unis, en Australie et en Nouvelle-Zélande.
- Pandora® étant un service tiers, les spécifications sont sujettes à modification sans préavis. Il est donc possible que la compatibilité initiale soit altérée ou que certains ou tous les services ne soient plus disponibles.
- Certaines fonctions de Pandora® ne sont pas accessibles depuis cet appareil.
- En cas de problème lié à l'utilisation de l'application, contactez Pandora® à l'adresse pandora-support@pandora.com

• **Conditions d'utilisation de iHeartRadio™ :**

Conditions pour utiliser la radio iHeartRadio :

- Dans l'application de votre périphérique, vous devez vous connecter et créer un compte iHeartRadio gratuit.
- d'une connexion Internet active.

REMARQUE

- iHeartRadio™ est un service proposé par un tiers. Cette offre est donc soumise à modification sans préavis. Il est donc possible que la compatibilité initiale soit altérée ou que certains ou tous les services ne soient plus disponibles.
- Certaines fonctionnalités iHeartRadio™ ne peuvent être utilisées depuis cet équipement.

Précaution de sécurité

● Note de 'IC (Industrie Canada)

Le présent appareil est conforme aux CNR d'Industrie Canada applicables aux appareils radio exempts de licence.

L'exploitation est autorisée aux deux conditions suivantes :

- (1) l'appareil ne doit pas produire de brouillage, et
- (2) l'utilisateur de l'appareil doit accepter tout brouillage radioélectrique subi, même si le brouillage est susceptible d'en compromettre le fonctionnement.

L'expression "IC:" avant le numéro d'homologation/ enregistrement signifie seulement que les spécifications techniques d'Industrie Canada ont été respectées.

▲ATTENTION

Cet équipement est conforme aux limites d'exposition aux rayonnements énoncées pour un environnement non contrôlé et respecte les règles d'exposition aux fréquences radioélectriques (RF) CNR-102 de l'IC. Cet équipement émet une énergie RF très faible qui est considérée conforme sans évaluation de l'exposition maximale autorisée. Cependant, cet équipement doit être installé et utilisé en gardant une distance de 20 cm ou plus entre le dispositif rayonnant et le corps (à l'exception des extrémités : mains, poignets, pieds et chevilles).

Conformément à la réglementation d'Industrie Canada, le présent émetteur radio peut fonctionner avec une antenne d'un type et d'un gain maximal (ou inférieur) approuvé pour l'émetteur par Industrie Canada. Dans le but de réduire les risques de brouillage radioélectrique à l'intention des autres utilisateurs, il faut choisir le type d'antenne et son gain de sorte que la puissance isotrope rayonnée équivalente (p.i.r.e.) ne dépasse pas l'intensité nécessaire à l'établissement d'une communication satisfaisante.

- Contient un module émetteur
FCC ID : YZP-RBFAC21XX
- Contient un module émetteur
IC: 7414A-RBFAC21XX

DNN9710BT :

- Signalisation sur les produits utilisant des lasers

**CLASS 1
LASER PRODUCT**

L'étiquette est attachée au châssis/boîtier de l'appareil et indique que l'appareil utilise des rayons laser de classe 1. Cela signifie que l'appareil utilise des rayons laser d'une classe faible. Il n'y a pas de danger de radiation accidentelle hors de l'appareil.

**À propos de QAU0568, W02-5613
(adaptateur USB Wi-Fi®) (DNN991HD)**

À propos de QAU0569 (adaptateur USB Wi-Fi®) (DNN9710BT)

L'adaptateur Wi-Fi est joint à cet appareil lorsqu'il est expédié de l'usine. Une fois l'adaptateur retiré, conservez-le dans un endroit sûr.



HD Radio®
This HD Radio receiver enables:

- PSD)
- HD2/HD3)
- Bookmark)
- Digital Sound)
- Artist Experience)

KENWOOD

DNN991HD DNN9250DAB

Tableau des commandes vocales

JVCKENWOOD Corporation

14DNN_IM383_VoiceCommand_fr_00 (K/E)

© 2014 JVC KENWOOD Corporation

Utilisation générale

Écran	Action	Commande vocale			
		Anglais US	Anglais UK	Français	Allemand
N'importe quel écran	Annulation du mode de commande vocale	Cancel	Cancel	Annuler	Abbr.
	Affiche l'écran Top Menu (Menu sup)	Top menu	Top menu	Menu sup	Hauptmenü
	Bascule sur source DAB * ¹	DAB	DAB	DAB	DAB
	Bascule sur source Wireless Link	Wireless Link	Wireless Link	Wireless Link	Wireless Link
	Bascule sur source DVD	DVD	DVD	DVD	DVD
	Bascule sur source HD Radio * ²	HD Radio	HD Radio	Radio HD	HD Radio
	Bascule sur source iPod	iPod	iPod	iPod	iPod
	Bascule sur source Bluetooth Audio	Bluetooth audio	Bluetooth audio	Audio Bluetooth	Bluetooth audio
	Bascule sur source SiriusXM * ²	SiriusXM	SiriusXM	SiriusXM	SiriusXM
	Bascule sur source VEILLE	Standby	Standby	Veille	Standby
	Bascule sur source stockage en nuage	Storage	Storage	Storage	Storage
	Bascule sur source Tuner * ¹	Tuner	Tuner	Tuner	Tuner
	Bascule sur source USB	USB	USB	USB	USB
	Bascule sur source Pandora * ²	Pandora	Pandora	Pandora	Pandora
	Bascule sur source AUPEO!	AUPEO!	AUPEO!	AUPEO!	AUPEO!
	Bascule sur source iHeart * ²	iHeart Radio	iHeart Radio	iHeart Radio	iHeart Radio
	Bascule sur la source Streaming Video	Streaming Video	Streaming Video	Streaming Video	Streaming Video
	Bascule sur source APPS	Apps	Apps	Apps	Apps
	Bascule sur source HDMI	HDMI	HDMI	HDMI	HDMI
		MHL	MHL	MHL	MHL
	Change la source Sortie AV	AV out	AV out	sortie AV	AV out
	Écran Hands Free (Mains-libres)	Hands free	Hands free	Mains libres	Telefon
	Bascule sur la recherche de supports mixtes	Media Search	Media Search	Media Search	Media Search
	Bascule sur la recherche de téléphone	Phone Search	Phone Search	Phone Search	Phone Search
	Affiche l'écran des caractéristiques d'origine * ²	OEM	OEM	OEM	OEM
	Affiche la vue de la caméra avant	Front camera	Front camera	Caméra avant	Frontkamera
	Affiche la vue de la caméra arrière (rétrovision)	Rear camera	Rear camera	Caméra arrière	Rückfahrkamera
	Affiche l'écran Current Source Control	Control screen	Control screen	Écran de commande	Steuerbildschirm
	Recherche la station/le canal précédent(e).	Seek down	Seek down	Rechercher vers le bas	Suche abwärts
	Recherche la station/le canal suivant(e).	Seek up	Seek up	Rechercher vers le haut	Suche aufwärts
	Recherche la piste/le fichier précédent(e).	Track down	Track down	Piste précédente	Titel abwärts
	Recherche la piste/le fichier suivant(e).	Track up	Track up	Piste suivante	Titel aufwärts
	Bascule sur la RSS Application	RSS	RSS	RSS	RSS
	Bascule sur la SNS Application	Weather	Weather	Météo	Wetter
	Bascule sur Facebook dans la SNS Application	Facebook	Facebook	Facebook	Facebook
	Crée un status Facebook dans la SNS Application	Status	Status	Status	Status
	Bascule sur Twitter dans la SNS Application	Twitter	Twitter	Twitter	Twitter
	Crée un Tweet dans la SNS Application	Tweet	Tweet	Tweet	Twitter-Nachricht
	Bascule sur Gmail dans la SNS Application	Mail	Mail	Message	Email
	Publication de l'emplacement actuel.	I'm Here	I'm Here	Je suis ici	Mein Standort
	Publication des informations relatives au morceau que vous écoutez.	I'm Listening	I'm Listening	J'écoute	Ich höre gerade
	Bascule sur la Schedule Application	Schedule	Schedule	Agenda	Kalender
	Affiche les informations d'emplacement courant	View Map	View Map	View Map	View Map

	Néerlandais	Italien	Espagnol
	Terug	Annulla	Cancelar
	Hoofdmenu	Menu princ.	Menú superior
	DAB	DAB	DAB
	Wireless Link	Wireless Link	Wireless Link
	DVD	DVD	DVD
	HD Radio	HD Radio	HD Radio
	iPod	iPod	iPod
	Bluetooth audio	Audio Bluetooth	Audio Bluetooth
	SiriusXM	SiriusXM	SiriusXM
	Stand by	Attesa	En espera
	Storage	Storage	Storage
	Tuner	Radio	Sintonizador
	USB	USB	USB
	Pandora	Pandora	Pandora
	AUPEO!	AUPEO!	AUPEO!
	iHeart Radio	iHeart Radio	iHeart Radio
	Streaming Video	Streaming Video	Streaming Video
	Apps	Apps	Apps
	HDMI	HDMI	HDMI
	MHL	MHL	MHL
	AV uit	AV out	salida AV
	Handsfree	Vivavoce	Manos libres
	Media Search	Media Search	Media Search
	Phone Search	Phone Search	Phone Search
	OEM	OEM	OEM
	Vooruitzicht camera	Telecamera frontale	Cámara delantera
	Camera achter	Retrocamera	Cámara trasera
	Scherm besturen	Scherm. di controllo	Pantalla de control
	Omlaag zoeken	Ricerca giù	Buscar anterior
	Omhoog zoeken	Ricerca su	Buscar siguiente
	Track omlaag	Traccia giù	Pista anterior
	Track omhoog	Traccia su	Pista siguiente
	RSS	RSS	RSS
	weer	Tempo	tiempo
	Facebook	Facebook	Facebook
	status	Stato	Estatus
	Twitter	Twitter	Twitter
	tweet	tweet	tweet
	E-mail	Mail	Correo
	Ik ben hier	Ci sono	Estoy aquí
	Ik luister	In ascolto	Escucho
	Rooster	Programm	Programa
	View Map	View Map	View Map

Affichage des commandes vocales

Les commandes vocales disponibles dépendent de chaque écran et vous pouvez les retrouver en appuyant et en maintenant enfoncé le bouton Push-To-Talk.

1 Appuyez sur le bouton Push-To-Talk en le maintenant enfoncé.



La liste des commandes vocales disponibles s'affiche. Énoncez une commande.

REMARQUE

- À propos de la commande vocale du système de navigation, veuillez consulter le mode d'emploi du système de navigation.
- *1 DNN9250DAB uniquement
- *2 DNN991HD uniquement