

OLYMPUS DIGITAL CAMERA
CAMEDIA APPAREIL PHOTO NUMÉRIQUE
 DIGITALKAMERA
 CÂMARA DIGITAL

D-390/C-150
BASIC MANUAL
MANUEL DE BASE
EINFACHE ANLEITUNG
MANUAL BÁSICO

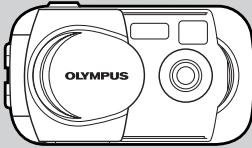

ENGLISH

FRANÇAIS

DEUTSCH

ESPAÑOL

- Before using your camera, read this manual carefully to ensure correct use.
 - We recommend that you take test shots to get accustomed to your camera before taking important photographs.
 - In the interest of continually improving products, Olympus reserves the right to update or modify information contained in this manual.
 - For more details on connecting the camera to a PC and installing the provided software, refer to the "Software Installation Guide" (included in the CD-ROM package).
-
- Avant d'utiliser votre appareil photo, veuillez lire attentivement ce mode d'emploi, de manière à obtenir les meilleurs résultats possibles.
 - Avant d'effectuer des prises de vues importantes, nous vous conseillons par ailleurs de faire quelques essais afin de vous familiariser avec le maniement de l'appareil photo.
 - Dans l'intérêt d'améliorer continuellement les produits, Olympus se réserve le droit d'actualiser ou de modifier les informations contenues dans ce manuel.
 - Pour plus de détails sur le raccordement de l'appareil photo à un ordinateur personnel et sur l'installation du logiciel fourni, se référer au "Guide d'installation de logiciel" (inclus dans l'emballage du CD-ROM).
-
- Bitte lesen Sie vor Gebrauch dieser Kamera sorgfältig diese Bedienungsanleitung, um optimale Ergebnisse beim Fotografieren zu erzielen.
 - Wir empfehlen, vor wichtigen Aufnahmen Probeaufnahmen durchzuführen, um sich mit der Bedienung und den Funktionen der Kamera vertraut zu machen.
 - Olympus behält sich das Recht vor, im Interesse einer kontinuierlichen Produktverbesserung die in diesem Handbuch enthaltenen Informationen zu aktualisieren und/oder zu ändern.
 - Weitere Angaben zum Anschluss der Kamera an einen Personal Computer und zum Installieren der mitgelieferten Software siehe die „Software-Installationsanleitung“ (in der CD-ROM-Packung enthalten).
-
- Antes de usar su cámara lea este manual detalladamente para asegurar el uso correcto.
 - Nosotros le recomendamos que tome fotografías de prueba para familiarizarse con su cámara antes de tomar fotografías importantes.
 - En el propósito de continuar el mejoramiento de sus productos, Olympus se reserva el derecho de actualizar o modificar la información contenida de este manual.
 - Para más detalles sobre la conexión de la cámara a un PC e instalación del software suministrado, refiérase a la "Guía de instalación del software" (adjunto en el paquete del CD-ROM).

En

Thank you for purchasing an Olympus digital camera. Before you start to use your new camera, please read these instructions carefully to enjoy optimum performance and a longer service life. Keep this manual in a safe place for future reference.

CONTENTS/TABLE DES MATIÈRES/ INHALT/CONTENIDO

ENGLISH	2
FRANÇAIS	36
DEUTSCH	70
ESPAÑOL	104

CONTENTS

Getting started	4
Using the menus	15
Shooting	21
Playback	27
Formatting cards	29
Transferring pictures to a computer	30
Error codes	32
Specifications	33

These instructions are only for quick reference. For more details on the camera functions described in this manual, refer to the camera Reference Manual on the CD-ROM enclosed in the camera package.

For customers in North and South America**En****For customers in USA**

Declaration of Conformity

Model Number : D-390/C-150
Trade Name : OLYMPUS
Responsible Party : Olympus America Inc.
Address : 2 Corporate Center Drive, Melville, New York
11747-3157 U.S.A.
Telephone Number : 631-844-5000

**Tested To Comply With FCC Standards
FOR HOME OR OFFICE USE**

This device complies with Part 15 of the FCC rules. Operation is subject to the following two conditions:

- (1) This device may not cause harmful interference.
- (2) This device must accept any interference received, including interference that may cause undesired operation.

For customers in Canada

This Class B digital apparatus meets all requirements of the Canadian Interference-Causing Equipment Regulations.

For customers in Europe

"CE" mark indicates that this product complies with the European requirements for safety, health, environment and customer protection. "CE" mark cameras are intended for sales in Europe.

Trademarks

- IBM is a registered trademark of International Business Machines Corporation.
- Microsoft and Windows are registered trademarks of Microsoft Corporation.
- Macintosh is a trademark of Apple Computer Inc.
- All other company and product names are registered trademarks and/or trademarks of their respective owners.
- The standards for camera file systems referred to in this manual are the "Design Rule for Camera File System/DCF" standards stipulated by the Japan Electronics and Information Technology Industries Association (JEITA).

Getting started

En

Names of parts

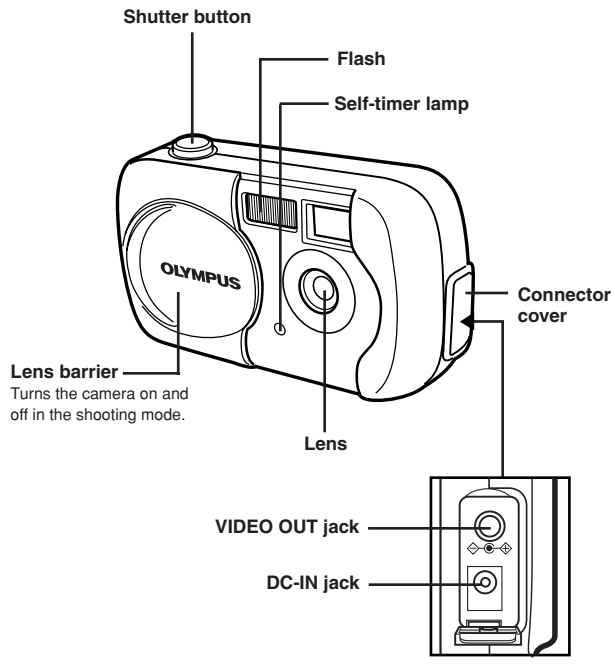

Arrow pad

Simply press a button ($\Delta/\nabla/\triangleleft/\triangleright$) to directly select zoom in/out, flash or self-timer. Buttons are also used to navigate the various menu items.

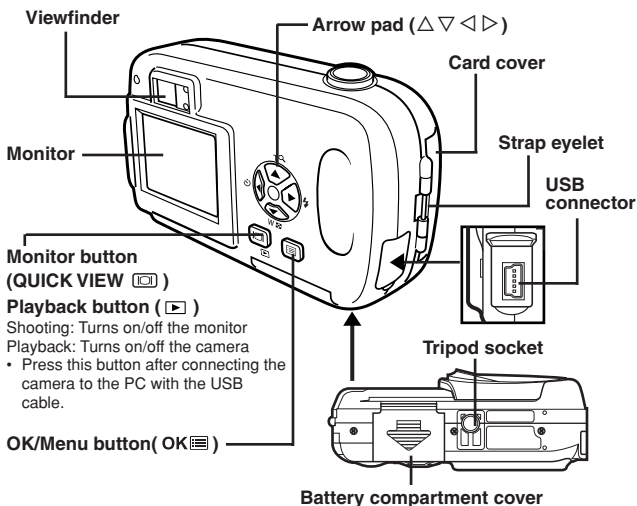
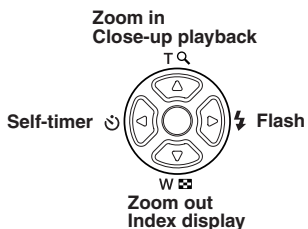
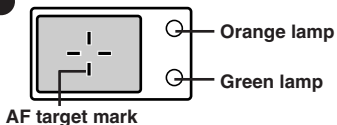
**Viewfinder**









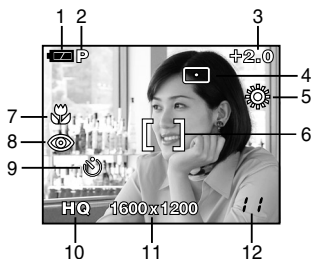









Getting started

En

Monitor indications

●Shooting mode



	Items	Indications
1	Battery check	 , 
2	Shooting mode	P ,  ,  ,  ,  ,  ,  , 
3	Exposure compensation	-2.0 – +2.0
4	Spot metering mode	
5	White balance	 ,  ,  , 
6	AF target mark	[]
7	Macro	
8	Flash mode	 ,  , 
9	Self-timer	
10	Record mode	SHQ, HQ, SQ1, SQ2
11	Resolution (number of pixels)	1600 x 1200, 1024 x 768, 640 x 480, etc.
12	Number of storable still pictures Seconds remaining for movies	11 11"

● Playback mode

INFO setting allows you to select how much information to display on the monitor. Screens when the information display is set to ON are shown below.

En

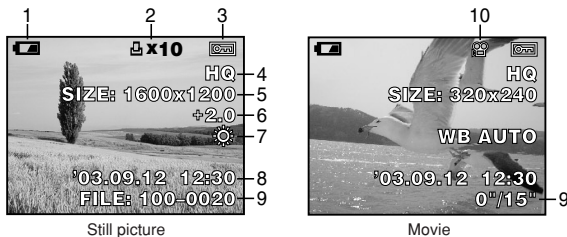

Still picture

Movie

	Items	Indications
1	Battery check	
2	Print reservation Number of prints	x10
3	Protect	
4	Record mode	SHQ, HQ, SQ1, SQ2
5	Number of pixels	1600 x 1200, 1024 x 768, 640 x 480, etc.
6	Exposure compensation	-2.0 – +2.03
7	White balance	WB AUTO,
8	Date and time	'03.09.12 12:30
9	File number, Frame number, Playing time /Total recording time	100-0020, 12, 0"/15"
10	Movie mode	



Note

- The indications that appear on a movie picture that has been displayed from the index display are different from those that appear when the movie picture is displayed using the movie playback function.

Getting started

En

●Battery check

If the remaining battery power is low, the battery check indication on the monitor changes as follows when the camera is turned on or while the camera is in use.

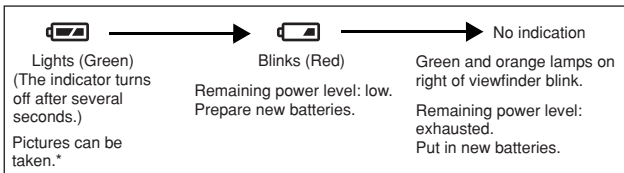

* The amount of energy the camera uses varies greatly on how the camera is operated. Battery power may finish without displaying any warning, causing the camera to turn off.

Attaching the strap

En

- 1 Thread the short end of the strap through the strap eyelet.**

- The strap can only enter from the lens side.

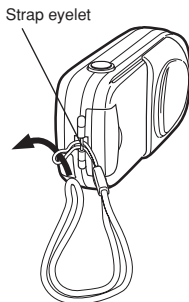

- 2 Thread the long end of the strap through the loop that has already gone through the eyelet.**

- 3 Pull the strap tight, making sure that it is securely fastened and does not come loose.**

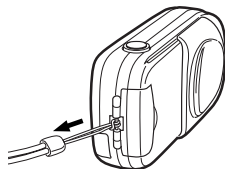
**Note**

- Be careful with the strap when you carry the camera, as it can easily catch on stray objects, causing injury or damage.
- Attach the strap correctly following the procedure so that the camera does not fall off. If the strap is attached incorrectly and the camera falls off, Olympus is not responsible for any damages.

Getting started

En

Loading batteries

Use one CR-V3 lithium battery pack, or two AA (R6) NiMH batteries or alkaline batteries.

Important

- CR-V3 lithium battery packs cannot be re-charged.
- Do not peel the label on a CR-V3 lithium battery pack.
- Manganese (zinc-carbon) batteries cannot be used.

1 Make sure that:

- The lens barrier is closed.
- The monitor is off.
- The lamps on the right of the viewfinder are off.

2 Slide the battery compartment cover in the direction of (A) (the direction indicated by the mark on the cover), and lift it up in the direction of (B).

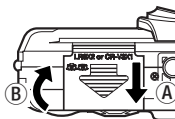

3 Insert batteries in the direction shown in the illustration.

When using AA (R6) batteries

When using a CR-V3 lithium battery pack

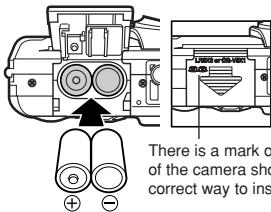

There is a mark on the bottom of the camera showing the correct way to insert batteries.

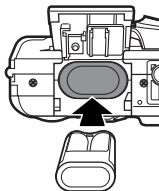

4 Close the battery compartment cover so that it pushes batteries down inside. While pressing the mark, slide the cover in the direction of (C).

- If the battery compartment cover seems hard to close, do not force it. With the battery compartment cover shut, press the  mark firmly and push in the direction shown in the illustration.

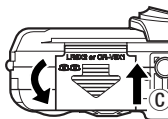



- Some camera settings will return to the factory default settings if the camera is left for about one hour with the battery removed.

Note

En

Inserting/Removing a card

“Card” in this manual refers to the xD-Picture Card. The camera uses the card to record pictures.

●Inserting a card

1 Make sure that:

- The lens barrier is closed.
- The monitor is off.
- The lamps on the right of the viewfinder are off.

2 Open the card cover.

3 Face the card the correct way and insert it into the card slot as shown.

- Insert the card while keeping it straight.
- When the card is inserted fully, you will feel it lock into place.
- Inserting the card the wrong way or at an angle could damage the contact area or cause the card to jam.
- If the card is not inserted all the way, data may not be written to the card.

4 Close the card cover.

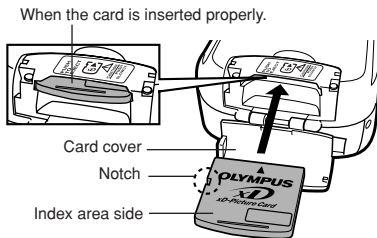

●Removing the card

1 Make sure that:

- The lens barrier is closed.
- The monitor is off.
- The lamps on the right of the viewfinder are off.

2 Open the card cover.

3 Push the card all the way in to unlock it, then let it return slowly.

- The card is ejected a short way and then stops.

4 Hold the card straight and pull it out.

5 Close the card cover.

Getting started

En

Power on/off**•When shooting pictures****Power on:** Open the lens barrier.

The camera turns on in the shooting mode.

Power off: Close the lens barrier.

The camera turns off.

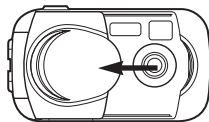
**•When playing back pictures****Power on:** Press  with the lens barrier closed.

The camera turns on in the playback mode. The monitor turns on and the last picture taken is displayed.

Power off: Press  .

The monitor and the camera turn off.

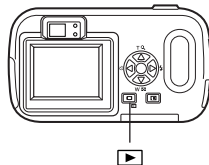

Press  twice quickly (double-click) while in the shooting mode. The camera immediately enters the playback mode and displays the last picture taken.

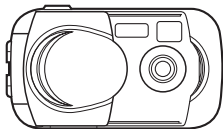
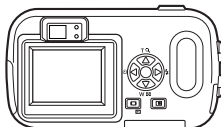
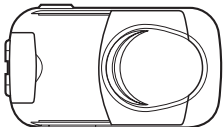
• Power on**• Power off**

Selecting a language

En

You can select a language for on-screen display.

Available languages vary depending on the area where you purchased this camera.

1 Open the lens barrier fully.

2 Press **OK** .

- The top menu is displayed.

Arrow pad (Δ ∇ \triangleleft \triangleright)



3 Press \triangleright on the arrow pad to select **MODE MENU**.

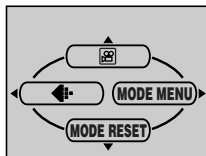

Top menu

4 Press Δ ∇ to select the **SETUP** tab, then press \triangleright .

SETUP tab



5 Press Δ ∇ to select , then press \triangleright .



Getting started

En

6 Press Δ / ∇ to select a language, then press **OK**.

7 Press **OK** again to exit the menu.



8 Close the lens barrier to turn the camera off.

Setting the date and time \odot

1 Open the lens barrier fully.

2 Press **OK**.

- The top menu is displayed.

3 Press \triangleright on the arrow pad to select **MODE MENU**.

4 Press Δ / ∇ to select the **SETUP** tab, then press \triangleright .

5 Press Δ / ∇ to select \odot , then press \triangleright .

- The green frame moves to the selected item.

6 Press Δ / ∇ to select one of the following date formats: **Y-M-D** (Year/Month/Day), **M-D-Y** (Month/Day/Year), **D-M-Y** (Day/ Month/ Year). Then press \triangleright .

- Move to the year setting.
- The following steps show the procedure used when the date and time settings are set to Y-M-D.

7 Press Δ / ∇ to set the year, then press \triangleright to move to the month setting.

- To move back to the previous setting, press \triangleleft .
- The first two digits of the year are fixed.

8 Repeat this procedure until the date and time are completely set.

- The camera only displays the time in the 24-hour time system. ("2 pm" would be "14:00".)

9 Press **OK**.

- For a more accurate setting, press **OK** when the time hits 00 seconds. The clock starts when you press the button.

10 Close the lens barrier to turn the camera off.

Using the menus



Menu items

En

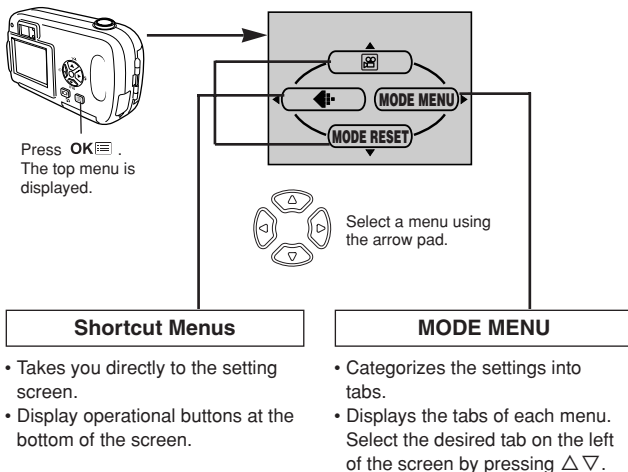
When you turn on the camera and press **OK**  , the top menu is displayed on the monitor. The functions of this camera are set from the menus. This chapter explains the types of menu items that this camera has and how they work, using shooting mode screens.



How to use the mode menu

- 1 Press **OK**  to display the top menu. Press \triangleright .
- 2 Press $\Delta \nabla$ to select a tab, then press \triangleright .
- 3 Press $\Delta \nabla$ to select an item, then press \triangleright .
- 4 Press $\Delta \nabla$ to select a setting. Press **OK**  to complete setting. Press **OK**  again to exit the menu and return to shooting.

Using the menus

En

Shortcut menus

●Shooting mode



Records movies. This icon appears when the menu is displayed in the still picture shooting mode.



A simple press of the shutter button gives you optimal exposure and focus for general photography. This icon appears when the menu is displayed in the movie recording mode.



Sets the image quality and resolution.
Still picture : SHQ, HQ, SQ1, SQ2
Movie : HQ, SQ

MODE RESET

Restores functions (exposure compensation, white balance, etc.) to the factory default settings. MODE RESET is identical to the ALL RESET function included in the MODE MENU.

●Playback mode



Runs through all saved pictures one after another as a slide show. This icon appears when the menu is displayed while a still picture is played back.

MOVIE PLAY

Plays back movies. This icon appears when the menu is displayed while a movie frame is played back.

Using the menus

INFO

Displays all the shooting information on the monitor.

**ERASE**

Erases the selected still picture or movie.

En**Mode menus**

The MODE MENU is divided into tabs. Press Δ / ∇ to select a tab and display the associated menu items.

These instructions are only for quick reference. For more details on the camera functions described in this manual, refer to the camera Reference Manual on the CD-ROM enclosed in the camera package.

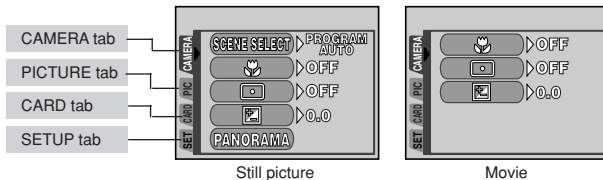
●Shooting mode

CAMERA tab	
SCENE SELECT	Selects the shooting mode from PROGRAM AUTO (program auto), (portrait), (landscape), (night scene) or (self portrait).
	Allows you to shoot as close as 20 cm (0.7 ft.) to your subject.
	Meters light within the AF target mark to determine exposure.





Using the menus

En

CAMERA tab	
	Adjusts the brightness of the picture.
PANORAMA	Allows panorama pictures to be taken with Olympus CAMEDIA-brand cards.
2 IN 1	Combines two still pictures taken in succession and stores them as a single picture.

PICTURE tab	
WB	Sets the appropriate white balance according to the light source.

CARD tab	
CARD SETUP	Formats a card.

SETUP tab	
ALL RESET	Selects whether to keep the current camera settings when you turn off the power.
	Selects a language for on-screen display.
	Turns the beep sound (used for warnings, etc.) on and off.
REC VIEW	Selects whether to display pictures on the monitor while saving them to a card.
FILE NAME	Chooses how to name files and folders of pictures.
PIXEL MAPPING	Checks the CCD and image processing functions for errors.
	Adjusts the brightness of the monitor.
	Sets the date and time.
VIDEO OUT	Selects NTSC or PAL according to your TV's video signal type. TV video signal types differ depending on the region.

Using the menus

● Playback mode

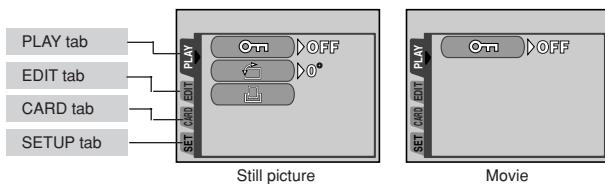

PLAY tab	
	Protects pictures from accidental erasure.
	Rotates pictures 90 degrees clockwise or counterclockwise.
	Stores print reservation information on the card.





EDIT tab	
BLACK&WHITE	Creates a black and white picture and saves it as a new picture.
SEPIA	Creates a sepia-toned picture and saves it as a new picture.
	Makes the file size smaller and saves it as a new picture.
INDEX	Creates an index picture of a movie in 9 frames.

CARD tab	
CARD SETUP	Formats the card, erasing all image data stored on it.

En

Using the menus

En

SETUP tab	
ALL RESET	Selects whether to keep the current camera settings when you turn off the power.
	Selects a language for on-screen display.
	Turns the beep sound (used for warnings, etc.) on and off.
	Adjusts the brightness of the monitor.
	Sets the date and time.
VIDEO OUT	Selects NTSC or PAL according to your TV's video signal type. TV video signal types differ depending on the region.
	Selects the number of frames in the index display.

Shooting

Shooting modes

En

This camera shoots still pictures and movies. In the still picture shooting mode, select a shooting mode from **PHOTO** (P/📷/🌄/🌃/📹), depending on shooting conditions and the effect you want. The factory default setting is **P** (PROGRAM AUTO). You are able to shoot normally even if you do not select a shooting mode.

● 📷 **PHOTO Still picture shooting**

Lets you take still pictures. You can select a more specific shooting mode depending on the scenes you want to shoot.

● 📹 **Movie recording**

Lets you record movies. You cannot record movies with sound.

■ **Still picture shooting modes**

P PROGRAM AUTO (factory default setting)

Used for regular photography. The camera automatically makes settings for natural color balance. Other functions, such as the flash mode, can be adjusted manually.

👤 **Portrait shooting**

Suitable for taking a portrait-style shot of a person. The camera automatically sets the optimal shooting conditions.

🌄 **Landscape shooting**

Suitable for taking photos of landscapes and other outdoor scenes. The camera automatically sets the optimal shooting conditions.

🌃 **Night-Scene shooting**

Suitable for taking photos of landscapes and people in the evening or at night. The camera sets a slower shutter speed than is used in normal shooting. If you take a picture of a street at night in any other mode, the lack of brightness will result in a dark picture with the background underexposed and without details. In this mode, the true appearance of the street is captured. The camera automatically sets the optimal shooting conditions. We recommend that you set the flash mode to AUTO.



Normal shooting and flash on



Night-Scene shooting and flash on







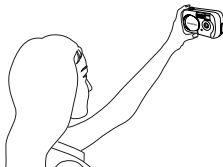

Shooting

En

 **Self Portrait shooting**

Enables you to take a picture of yourself while holding the camera. Point the lens towards yourself and the focus will be locked on you. The camera automatically sets the optimal shooting conditions.

**Selecting shooting modes**

- 1** Open the lens barrier fully.
- 2** Press **OK**  .
 - The top menu is displayed.
- 3** In the top menu, press **▷** to select **MODE MENU**.
 - Movie recording: Press **△** to select  .
- 4** Press **△▽** to select the **CAMERA** tab, then press **▷**.
- 5** Press **△▽** to select **SCENE SELECT**, then press **▷**.
- 6** Press **△▽** to select a mode from **PROGRAM AUTO**, , ,  or , then press **OK**  .
 - Press **OK**  again to exit the menu.

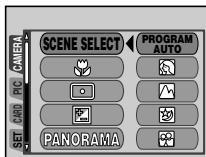
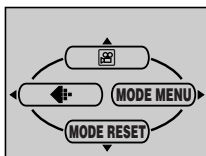

Taking still pictures using the viewfinder PHOTO

En

1 Open the lens barrier fully.

Shutter button

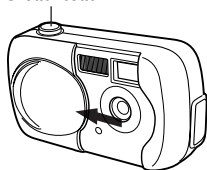

2 Compose your picture while looking at the image in the viewfinder.



Orange lamp

Green lamp

AF target mark

3 Press the shutter button gently (halfway) to adjust the focus.

- When the focus and exposure are locked, the green lamp lights steadily. (focus lock)
- If the orange lamp lights, the flash fires automatically.

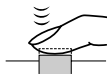

4 Press the shutter button all the way (fully).

- The camera takes the picture, and a beep sounds.
- When the green lamp stops blinking, you can take the next picture.
- When the orange lamp starts blinking, the pictures are stored on the card.



How to lock the focus





When shooting a hard-to-focus subject, point the camera at an object about the same distance away as the subject. Press the shutter button halfway. Keeping the shutter button pressed halfway, recompose your shot. Press the shutter button fully.



Shooting

En

Recording movies







- 1** Open the lens barrier fully.
- 2** Press **OK** .
 - The top menu is displayed.
- 3** Press **△** to select .
 - Movie recording is set and the camera returns to the shooting mode.
 - The  mark and the total recordable time depending on the card memory capacity are displayed on the monitor.
- 4** Decide the composition while looking at the image on the monitor.
- 5** Press the shutter button halfway.
 - The focus is locked.
- 6** Press the shutter button fully to start recording.
 - The orange lamp on the right of the viewfinder lights.
 - The camera always sets the best exposure, even if the subject moves.
 - During movie recording,  lights red and the time you can shoot is displayed.
- 7** Press the shutter button again to stop recording.
 - The orange lamp blinks while the movie is stored on the card.
 - When the remaining recording time has been used up, recording stops automatically.

Zoom (Digital zoom)

- 1** Open the lens barrier fully.
- 2** Press **△**.
 - The monitor turns on and the zoom bar appears. The subject is magnified by 1.3 times.
- 3** Press **△** **▽** while looking at the image on the monitor.
 - Each time you press **△**, the zoom magnification changes in the following sequence:
1 time → 1.3 times → 1.6 times → 2.0 times → 2.5 times.
 - Each time you press **▽**, the zoom magnification changes in the following sequence:
2.5 times → 2.0 times → 1.6 times → 1.3 times → 1 time.
 - The zoom magnification changes continuously while holding down **△** or **▽**.
- 4** Take the picture.

Using the flash

Select the flash mode best suited to the light conditions and the effect you want to achieve.

- 1 Open the lens barrier fully.**
- 2 Press  ().**
 - The monitor turns on.
 - The current flash setting is displayed.
- 3 Press  again to set the flash mode.**
 - Each time you press , the flash mode changes in the following sequence: "AUTO" – " Red-eye reduction" – " Fill-in flash" – " Flash off".
- 4 Press the shutter button halfway.**
 - When the flash fires, the orange lamp lights steady.
- 5 Press the shutter button fully to take the picture.**

● **Auto-flash (No indication)**

The flash fires automatically in low light or backlight conditions.

To shoot a subject with backlight, position the AF target mark over the subject.

● **Red-eye reduction flash ()**

The light from the flash may make the subject's eyes appear red in the picture. The red-eye reduction flash mode reduces this phenomenon by emitting pre-flashes before firing the regular flash. This helps accustom the subject's eyes to the bright light and minimizes the red-eye phenomenon.

● **Fill-in flash ()**

The flash fires regardless of the available light. This mode is useful for eliminating shadows on the subject's face (such as shadows from tree leaves), in a backlight situation, or for correcting the color shift produced by artificial lighting (especially fluorescent light).

● **Flash off ()**







The flash does not fire even in low light conditions. Use this mode in situations where flash photography is not desired or is prohibited, such as in an art museum. You can also use this mode when you want to shoot a natural-looking twilight or night scene.

Shooting

En

Self-timer shooting

This function lets you take pictures using the self-timer. Fix the camera securely on a tripod or set it on a level surface for self-timer shooting. This function is useful for taking pictures where you want to be included in the photograph.

- 1 Open the lens barrier fully.**
- 2 Press  ().**
 - The monitor turns on.
- 3 Press  again to set the self-timer mode.**
 - The setting changes between  OFF and  ON each time  is pressed.
When the self-timer mode is selected,  is displayed on the monitor.
- 4 Take the picture. Press the shutter button to start the timer and take the picture.**
 - The self-timer lamp lights for approximately 10 seconds, then starts blinking. After blinking for approximately 2 seconds, the picture is taken.
 - The self-timer mode is automatically canceled after one shot.

Playback

En

Viewing still pictures ▶

- 1 Press **▶** with the lens barrier closed.
 - The monitor turns on and displays the last picture taken. (Single-frame playback)
- 2 Use the arrow pad to play back other pictures.
- 3 Press **▶** to cancel playback.
 - The monitor and camera turn off.

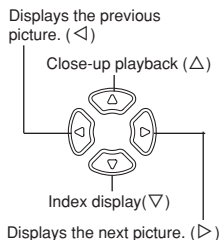

Viewing movies ▶

- 1 Press **▶** with the lens barrier closed.
 - The monitor turns on.
- 2 Use the arrow pad to display the picture with **⊞**.
- 3 Press **OK**.
- 4 Press **Δ** to select **MOVIE PLAY**.
- 5 Press **Δ▽** to select **PLAYBACK**, then press **OK**.
 - The movie is played back.
 - After playback, the menu is displayed.

PLAYBACK : Plays back the entire movie again.

FRAME BY

FRAME : Plays back the movie manually one frame at a time.

EXIT : Leaves the movie playback mode.

Press **Δ▽** to select from **PLAYBACK**, **FRAME BY FRAME** or **EXIT**, then press **OK**.

•When **FRAME BY FRAME** is selected







- Δ** : Displays the first frame of the movie.
- ▽** : Displays the last frame of the movie.
- ▶** : Displays the next frame. The movie can be displayed continuously by holding the button down.
- ◀** : Displays the previous frame. The movie can be displayed continuously in reverse by holding the button down.
- OK** : Displays the **MOVIE PLAY** menu.

Playback

En







Protecting pictures

You are recommended to protect important pictures to avoid accidentally erasing them. Protected pictures cannot be erased by the single-frame/all-frame erase function.

- 1** Press  with the lens barrier closed.
 - The monitor turns on.
- 2** Use the arrow pad to display the picture you want to protect.
- 3** Press **OK** .
 - The top menu is displayed.
- 4** In the top menu, select **MODE MENU** → **PLAY** → , and press .
- 5** Press  to select **ON**, then press **OK** .
 - To cancel protection, select **OFF**.

Single-frame erase









Recorded pictures can be erased. There are two types of erase: Single-frame erase, which erases only the picture that is displayed on the monitor, and all-frame erase, which erases all the pictures on the card.

- 1** Press .
 - The monitor turns on.
- 2** Use the arrow pad to display the picture you want to erase.
- 3** Press **OK** .
 - The top menu is displayed.
- 4** Press  to select .
- 5** Press  to select **YES**, then press **OK** .
 - The picture is erased and the menu is closed.

All-frame erase

En











This function erases all the pictures on the card.

- 1 In the playback mode top menu, select MODE MENU → CARD → CARD SETUP, and press .**
- 2 Press   to select  ALL ERASE, then press .**
- 3 Press   to select YES, then press .**
 - All the pictures are erased. Protected pictures are not erased.

Formatting cards (Card setup)

This function lets you format a card. Formatting prepares cards to receive data. Before using non-Olympus cards or cards which have been formatted on a PC, you must format the card with this camera.

All existing data, including protected pictures, are erased when the card is formatted. Make sure that you save or transfer important data to a PC before formatting a used card.

- 1 In the top menu, select MODE MENU → CARD → CARD SETUP, and press .**
 - Shooting mode: The  FORMAT screen is displayed.
 - Playback mode: The CARD SETUP screen is displayed.
- 2 If the  FORMAT screen is displayed, press   to select YES. If the CARD SETUP screen is displayed, press   to select  FORMAT, then press .**
- 3 Press .**
 - The BUSY bar is displayed and the card is formatted.

Transferring pictures to a computer

En

By connecting the camera to a computer with the provided USB cable, images on a card can be transferred to the computer. Some OS's (operating systems) may need a special setup when connecting to the camera for the first time. Follow the chart below. For details on the procedures in the chart, refer to the "Reference Manual" on the CD-ROM and the "Software Installation Guide" (included in the CD-ROM package).

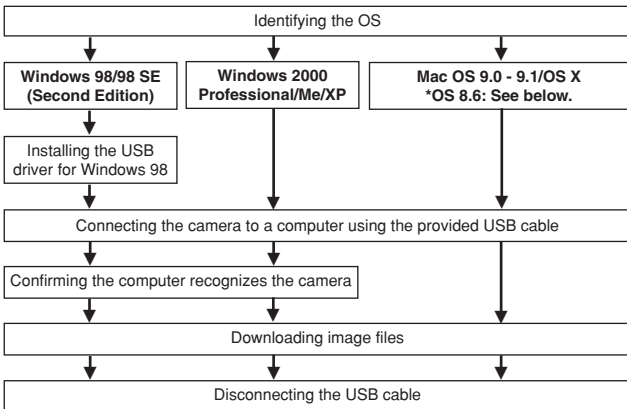

* Even if your computer has a USB connector, data transfer may not function correctly if you are using one of the operating systems listed below or if you have an add-on USB connector (extension card, etc.).

- Windows 95/NT 4.0
- Windows 98/98 SE upgrade from Windows 95
- Mac OS 8.6 or lower (except Mac OS 8.6 equipped with USB MASS Storage support 1.3.5 installed at the factory)
- Data transfer is not guaranteed on a home-built PC system or PCs with no factory installed OS.

■ You can view images using: graphics applications that support the JPEG file format (Paint Shop Pro, Photoshop, etc.); Internet browsers (Netscape Communicator, Microsoft Internet Explorer, etc.); CAMEDIA Master software; or other software. For details on using commercial graphics applications, refer to their instruction manuals.

For other OS users

Users running other OS cannot connect the camera directly to a computer.





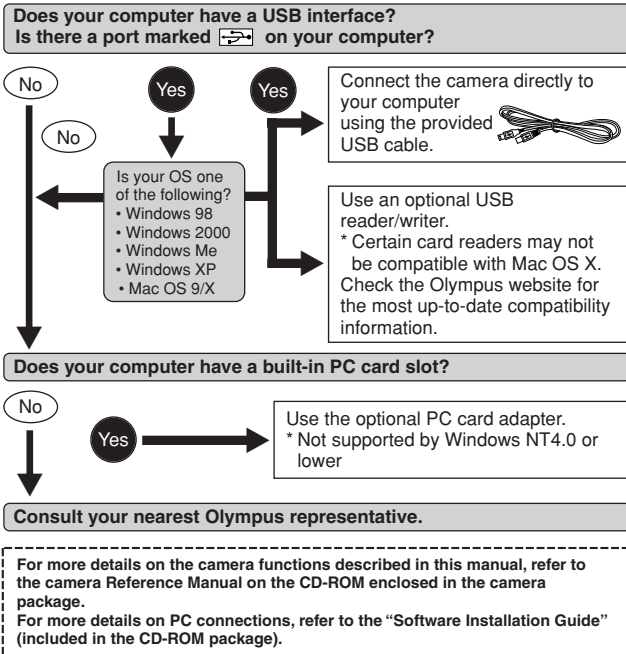



● **Windows 95** ● **Windows NT** ● **Mac OS before OS 9**

You can download images directly to your computer using an optional PC card adapter.



Error codes

En

Monitor indication	Possible cause	Corrective action
 NO CARD	The card is not inserted, or it cannot be recognized.	<ul style="list-style-type: none"> Insert a card correctly or insert a different card. If the card is dirty, wipe the gold contacts with a clean tissue and insert it again. If the problem is still not corrected, the card cannot be used.
 CARD ERROR	There is a problem with the card, so the camera will not function.	Insert a different card.
 WRITE-PROTECT	Writing to the card is prohibited.	Read-only has been set using a computer. Use the computer again to cancel the read-only setting.
 CARD FULL	The card is full. No more pictures can be taken or no more information such as print reservation can be recorded.	Replace the card or erase unwanted pictures. Before erasing, download important images to a PC.
 NO PICTURE	There are no pictures on the card.	The card contains no pictures. Record pictures.
 PICTURE ERROR	There is a problem with the selected picture, so it cannot be played back on this camera.	Use image processing software to view the picture on a PC. If that cannot be done, the image file is damaged.
	The card is not formatted.	Format the card.
 CARD COVER OPEN	The card cover is open.	Close the card cover.

Specifications

En

Product type	: Digital camera (for shooting and displaying)
Recording system	
Still picture	: Digital recording, JPEG (in accordance with Design rule for Camera File system (DCF)), Exif 2.2, Digital Print Order Format (DPOF) PRINT Image Matching II
Movie	: QuickTime Motion JPEG support
Memory	: xD-Picture Card (16 – 256MB)
No. of storable pictures/No. of pixels (on a 16 MB card)	: Approx. 11 frame (SHQ: 1600 x 1200 pixels) Approx. 32 frames (HQ : 1600 x 1200 pixels) Approx. 76 frames (SQ1: 1024 x 768 pixels) Approx. 165 frames (SQ2: 640 x 480 pixels)
No. of effective pixels	: 2,000,000 pixels
Image pickup device	: 1/ 3.2" CCD solid-state image pickup, 2,110,000 pixels (gross)
Lens	: Olympus lens 5 mm (equivalent to 38 mm lens on 35 mm camera), f2.8, 5 elements in 4 groups
Photometric system	: Center-weighted average light metering, Spot metering
Shutter speed	: 1/2 to 1/1000 sec.
Shooting range	: 0.5 m (1.6 ft.) ∞ to (normal) 0.2 m (0.7 ft.) ∞ to (macro mode)
Viewfinder	: Reverse Galilean viewfinder
Monitor	: 1.8" TFT* color LCD display, 61,000pixels
Outer connector	: DC-IN jack, USB connector (mini-B), VIDEO OUT jack
Automatic calendar system	: 2000 – 2099

* A color monitor using a transistor made from thin-film.

*Specifications***En****Operating environment**

Temperature	: 0° C to 40° C (32° F to 104° F) (operation) -20° C to 60° C (-4° F to 140° F) (storage)
Humidity	: 30% to 90% (operation)/ 10% to 90% (storage)
Power supply	: Two AA (R6) alkaline batteries or NiMH batteries One lithium CR-V3 battery pack AC adapter (optional) <ul style="list-style-type: none">● Manganese (zinc-carbon) batteries cannot be used.
Dimensions	: 112 mm (W) x 62 mm (H) x 40 mm (D) (4.4" x 2.4" x 1.6") (excluding protrusions)
Weight	: 166 g (0.4 lb.) (without battery or card)

SPECIFICATIONS ARE SUBJECT TO CHANGE WITHOUT ANY NOTICE OR OBLIGATION ON THE PART OF THE MANUFACTURER.



En

Fr

Nous vous remercions de la confiance témoignée à Olympus par l'achat de cet appareil photo numérique. De manière à garantir un fonctionnement optimal et une haute longévité, nous vous prions de lire attentivement le mode d'emploi avant d'utiliser votre nouvel appareil pour la première fois. Conservez-le soigneusement afin de pouvoir vous y reporter ultérieurement.

TABLE DES MATIÈRES

Guide rapide de démarrage	38
Utilisation des menus	49
Prise de vues	55
Affichage	61
Configuration de cartes	63
Transfert d'image vers un ordinateur	64
Codes d'erreur	66
Fiche technique	67

Ces instructions ne sont que pour une référence rapide. Pour plus de détails sur les fonctions de l'appareil décrites dans ce manuel, se référer au manuel de référence de l'appareil sur le CD-ROM inclus dans l'emballage de l'appareil.

Pour les consommateurs d'Amérique du Nord et du Sud

Pour les utilisateurs aux Etats-Unis

Déclaration de conformité

Modèle numéro : D-390/C-150

Marque : OLYMPUS

Organisme responsable : Olympus America Inc.

Adresse : 2 Corporate Center Drive, Melville, New York
11747-3157 U.S.A.

Numéro de téléphone : 631-844-5000

Testé pour être en conformité avec la réglementation FCC
POUR L'UTILISATION A LA MAISON OU AU BUREAU

Cet appareil est conforme aux normes de la Section 15 des directives FCC. Son utilisation est soumise aux deux conditions suivantes:

- (1) Cet appareil ne doit pas causer de brouillage radioélectrique.
- (2) Cet appareil doit pouvoir résister à toutes les interférences, y compris celles susceptibles d'entraver son bon fonctionnement.

Pour les utilisateurs au Canada

Cet appareil numérique de la catégorie B est conforme à la législation canadienne sur les appareils générateurs de parasites.

Fr

Pour les utilisateurs en Europe



La marque "CE" indique que ce produit est conforme aux normes européennes en matière de sécurité, de santé, d'environnement et de protection du consommateur. Les appareils photo marqués "CE" sont prévus pour la vente en Europe.

Marques déposées

- IBM est une marque déposée de la société International Business Machines Corporation.
- Microsoft et Windows sont des marques déposées de la société Microsoft Corporation.
- Macintosh est une marque de Apple Computer Inc.
- Tous les autres noms de sociétés et appellations de produits sont des marques, déposées ou non, des propriétaires respectifs.
- Les normes pour les systèmes de fichiers d'appareil photo indiquées dans ce manuel sont les normes "Design Rule for Camera File System/DCF" stipulées par l'association JEITA (Japan Electronics and Information Technology Industries Association).

Guide rapide de démarrage

Nomenclature des pièces

Fr

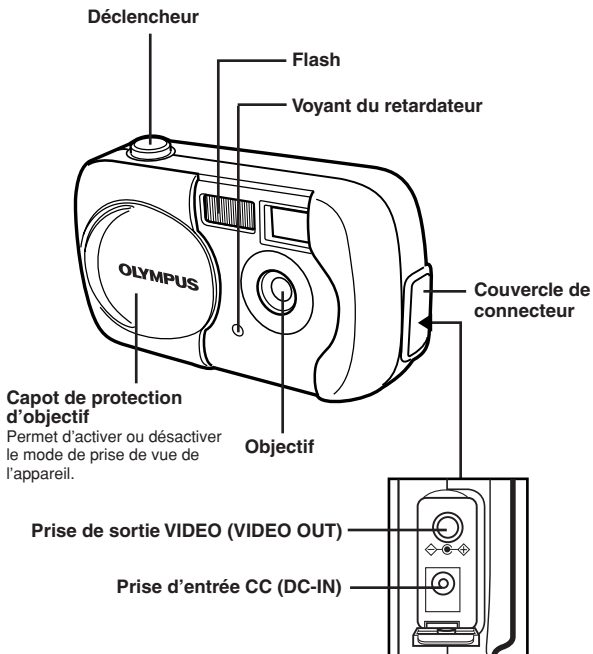

Molette de défilement

Appuyez simplement sur une touche ($\Delta/\nabla/\triangleleft/\triangleright$) pour sélectionner directement le zoom avant/arrière, le flash ou le retardateur. Les touches sont également utilisées pour naviguer sur les divers postes de menu.

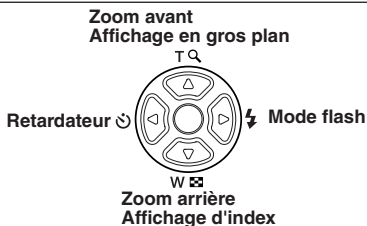

Fr

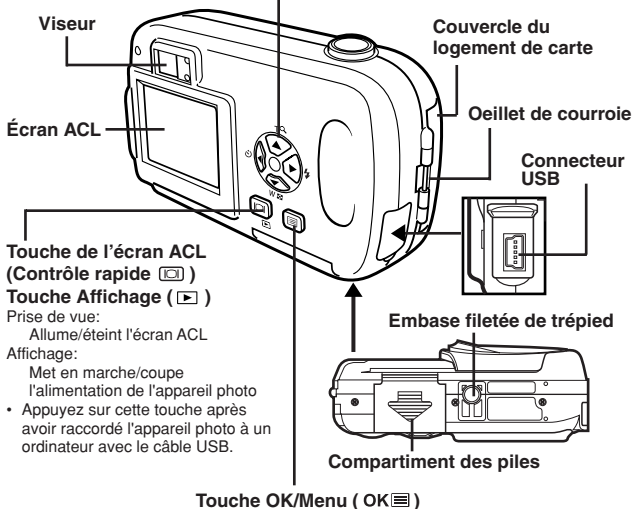
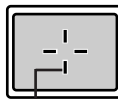
Molette de défilement ($\Delta/\nabla/\triangleleft/\triangleright$)**Visueur**

- Voyant orange
- Voyant vert

Repères de mise au point automatique

Indications concernant l'écran ACL

● Mode prise de vue

Fr

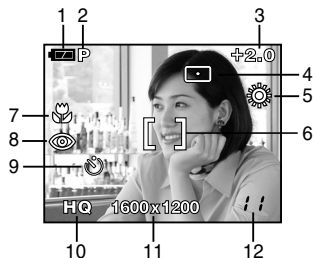

	Éléments	Indications
1	Contrôle des piles	
2	Mode prise de vue	P, , , , ,
3	Compensation d'exposition	-2.0 – +2.0
4	Mode de mesure ponctuelle	
5	Balance des blancs	
6	Repères de mise au point automatique	[]
7	Gros Plan	
8	Mode de flash	
9	Retardateur	
10	Mode d'enregistrement	SHQ, HQ, SQ1, SQ2
11	Résolution (nombre de pixels)	1600 x 1200, 1024 x 768, 640 x 480, etc.
12	Nombre de vues fixes enregistrables	11
	Secondes restantes pour vidéos	11"

•Mode affichage

Le paramètre INFO vous permet de sélectionner la quantité d'informations à afficher sur l'écran ACL. Ci-dessous l'aspect des écrans lorsque l'affichage d'informations est activé.

Fr

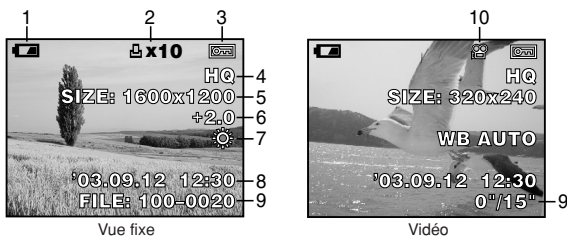

	Éléments	Indications
1	Contrôle des piles	,
2	Réservation d'impression, nombre de copies	x10
3	Protection	9
4	Mode d'enregistrement	SHQ, HQ, SQ1, SQ2
5	Nombre de pixels	1600 x 1200, 1024 x 768, 640 x 480, etc.
6	Compensation d'exposition	-2.0 – +2.0
7	Balance des blancs	WB AUTO, , , ,
8	Date et heure	'03.09.12 12:30
9	Numéro de fichier (vue fixe), Numéro de vue, Durée de lecture/durée d'enregistrement totale (vidéo)	100-0020, 12, 0"/15"
10	Mode vidéo	

*Guide rapide de démarrage***●Contrôle des piles**

Si l'énergie des piles est presque épuisée, le voyant de contrôle sur l'écran ACL prend l'aspect indiqué ci-dessous lorsque l'appareil est mis en marche ou pendant son utilisation.

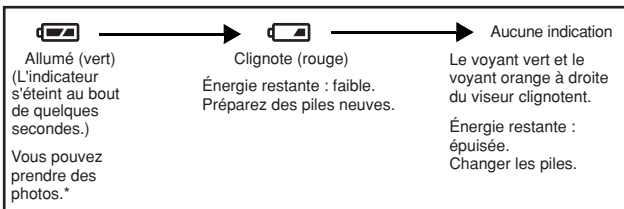
Fr

* La quantité d'énergie utilisée par l'appareil photo varie beaucoup avec la façon d'utiliser l'appareil. Il peut s'éteindre soudainement sans signaler que l'énergie des piles est presque épuisée.

Fixation de la courroie

1 Passez l'extrémité courte de la courroie dans l'oeillet de courroie.

- La courroie ne peut entrer que du côté de l'objectif.

Oeillet de courroie

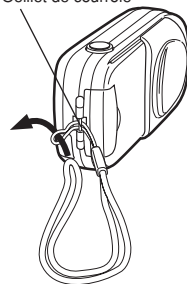

2 Passez l'extrémité longue de la courroie dans la boucle qui est déjà passée par l'oeillet.

3 Tirez fermement sur la courroie, puis vérifiez qu'elle est solidement attachée et qu'elle ne peut pas se détacher.

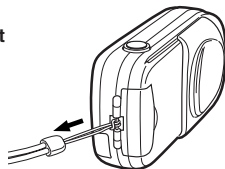

Remarque

- Prenez garde que la courroie de l'appareil ne s'accroche pas à des objets qui traînent, vous pourriez provoquer de sérieux dégâts.
- Fixez correctement la courroie de la manière indiquée afin que l'appareil ne risque pas de tomber. En cas de chute de l'appareil provoquée par une courroie mal fixée, Olympus décline toute responsabilité pour les dommages occasionnés.

Fr

Mise en place des piles/batteries

Cet appareil utilise une pile au lithium CR-V3 ou deux batteries NiMH AA (R6), ou deux piles alcalines AA (R6).

Fr

Important

- Les piles au lithium CR-V3 ne peuvent pas être rechargées.
- Ne pas détacher l'étiquette sur les piles au lithium CR-V3.
- Les piles au manganèse (zinc-carbone) ne peuvent pas être utilisées.

1 Assurez-vous que:

- Le capot de protection d'objectif est fermé.
- L'écran ACL est éteint.
- Les voyants à la droite du viseur sont éteints.

2 Faites glisser le couvercle du compartiment des piles vers (A) (direction indiquée par la marque ➡ sur le couvercle), puis soulevez-le vers (B).

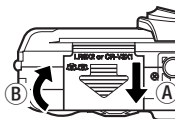

3 Insérez les piles dans le sens illustré.

En utilisant des piles AA (R6)

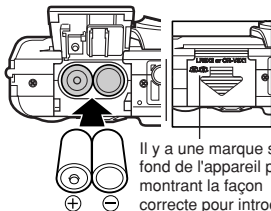

Il y a une marque sur le fond de l'appareil photo montrant la façon correcte pour introduire les piles.

En utilisant une pile au lithium CR-V3

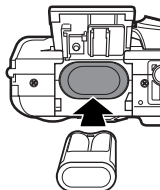

4 Fermez le couvercle du compartiment des piles de manière à ce qu'il pousse les piles à l'intérieur. Tout en appuyant sur la marque ➡, faites glisser le couvercle vers (C).

- Si vous avez du mal à fermer le couvercle du compartiment des piles, ne forcez pas. Lorsqu'il est refermé, appuyez fermement sur la marque ➡ et poussez le couvercle dans le sens indiqué sur l'illustration.

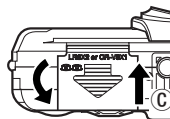



Remarque

- Certains réglages de l'appareil photo reviendront aux réglages par défaut effectués en usine si l'appareil est laissé pendant une heure environ avec les piles retirées.

Fr

Insertion/retrait d'une carte

Le terme "carte" dans ce manuel désigne une carte xD-Picture Card. L'appareil utilise la carte pour enregistrer les images.

● Insertion d'une carte

1 Assurez-vous que:

- Le capot de protection d'objectif est fermé.
- L'écran ACL est éteint.
- Les voyants à la droite du viseur sont éteints.

2 Ouvrez le couvercle du logement de carte.

3 Orientez la carte dans le bon sens et introduisez-la dans son logement comme montré.

- Tenez la carte droite pendant que vous l'insérez.
- Lorsque la carte est insérée complètement, vous sentirez qu'elle est verrouillée en place.
- Si la carte est insérée à l'envers ou en biais, vous risquez d'endommager la zone de contact ou de coincer la carte.
- Si la carte n'est pas entièrement insérée, les données ne pourront pas y être enregistrées.

Lorsque la carte est insérée correctement.

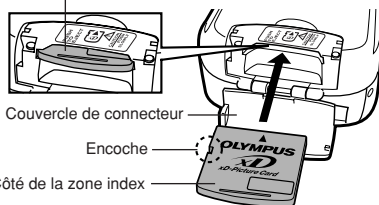

4 Fermez le couvercle du logement de la carte.

● Retrait de la carte

1 Assurez-vous que:

- Le capot de protection d'objectif est fermé.
- L'écran ACL est éteint.
- Les voyants à la droite du viseur sont éteints.

2 Ouvrez le couvercle du logement de carte.

3 Poussez la carte à fond pour la déverrouiller puis laissez-la sortir lentement.

- La carte est éjectée sur une courte distance puis s'arrête.

4 Tenez la carte droite et sortez-la.

5 Refermez le couvercle du logement de carte.

Mise en marche/arrêt

• Lors de la prise de vue

Fr

Mise sous tension: Ouvrez le capot de protection d'objectif.

L'appareil passe en mode de prise de vue.

Mise hors-tension: Fermez le capot de protection d'objectif.

L'alimentation de l'appareil est coupée.

• Lors de l'affichage de photos

Mise sous tension: Appuyez sur avec le capot de protection d'objectif fermé.

L'appareil se met en marche en mode affichage. L'écran ACL s'allume et affiche la dernière photo prise.

Mise hors-tension: Appuyez sur .

L'écran ACL et l'appareil photo s'éteignent.

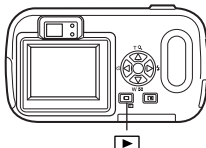
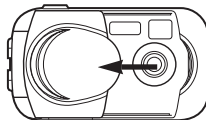

Appuyez deux fois rapidement (double-cliquez) sur  lorsque l'appareil se trouve en mode de prise de vues. L'appareil se met immédiatement en mode affichage et affiche la dernière photo prise.

• Mise sous tension

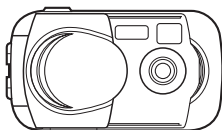

• Mise hors-tension

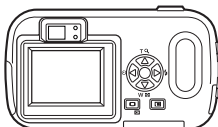
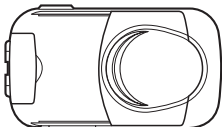

Sélection de la langue

Vous pouvez choisir la langue des messages affichés. Ce manuel représente les messages en anglais dans les illustrations et les explications. Les langues disponibles dépendent de la région dans laquelle vous avez acheté cet appareil photo.

Fr

1 Ouvrez complètement le capot de protection d'objectif.

2 Appuyez sur OK .

- Le menu principal s'affiche.



3 Appuyez sur ▷ pour sélectionner MODE MENU.

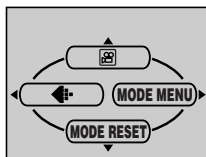

4 Appuyez sur △▽ pour sélectionner l'onglet SETUP et appuyez sur ▷.

Onglet SETUP



5 Appuyez sur △▽ pour sélectionner , puis appuyez sur ▷.



Guide rapide de démarrage

- 6** Appuyez sur \triangle / ∇ pour sélectionner une langue, puis appuyez sur OK \equiv .

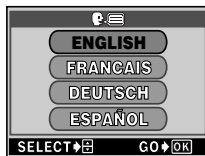

Fr

- 7** Appuyez de nouveau sur OK \equiv pour quitter le menu.

- 8** Fermez le capot de protection d'objectif pour éteindre l'appareil.

Réglage de la date et de l'heure \oplus

- 1** Ouvrez complètement le capot de protection d'objectif.
- 2** Appuyez sur OK \equiv .
• Le menu principal s'affiche.
- 3** Appuyez sur \triangleright pour sélectionner MODE MENU.
- 4** Appuyez sur \triangle / ∇ pour sélectionner l'onglet SETUP et appuyez sur \triangleright .
- 5** Appuyez sur \triangle / ∇ pour sélectionner \oplus , puis appuyez sur \triangleright .
• L'encadré vert passe sur l'élément sélectionné.
- 6** Appuyez sur \triangle / ∇ pour sélectionner l'un des formats de date suivants : Y-M-D (Année/Mois/Jour), M-D-Y (Mois/Jour/ Année), D-M-Y (Jour/Mois/Année). Appuyez ensuite sur \triangleright .
• Passez au réglage de l'année.
• Les étapes suivantes montrent la procédure utilisée lorsque le format de date est Y-M-D.
- 7** Appuyez sur \triangle / ∇ pour régler l'année, puis appuyez sur \triangleright pour passer au réglage du mois.
• Pour revenir au réglage précédent, appuyez sur \triangleleft .
• Les deux premiers chiffres de l'année sont fixes.
- 8** Répétez cette procédure jusqu'à ce que la date et l'heure soient complètement réglées.
• L'appareil n'affiche l'heure que dans le format 24 heures. ("2:00 PM" sera "14:00".)
- 9** Appuyez sur OK \equiv .
• Pour un réglage plus précis, appuyez sur OK \equiv lorsque l'horloge franchit 00 seconde. L'horloge démarre lorsque vous appuyez sur la touche.
- 10** Fermez le capot de protection d'objectif pour éteindre l'appareil.

Utilisation des menus

Postes de menu

Lorsque vous mettez l'appareil sous tension et que vous appuyez sur **OK** , le menu principal s'affiche à l'écran. C'est à partir des menus que vous réglez chacune des fonctions de l'appareil. Ce chapitre explique les types de postes de menu que cet appareil photo dispose et leur fonctionnement, en utilisant des écrans du mode prise de vue.

Fr



Appuyez sur **OK** .
Le menu principal s'affiche.

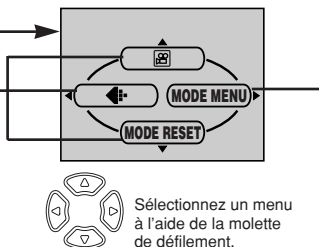



Menus Raccourcis

- Vous amène directement aux écrans de réglage.
- Affiche les touches à utiliser au bas de l'écran.

MODE MENU

- Organise les paramètres en onglets.
- Affiche les onglets de chaque menu. Sélectionnez l'onglet souhaité à gauche de l'écran en appuyant sur $\Delta \nabla$.

Comment utiliser le menu Mode

- 1 Appuyez sur **OK**  pour afficher le menu principal. Appuyez sur \triangleright .
- 2 Appuyez sur $\Delta \nabla$ pour sélectionner un onglet, puis appuyez sur \triangleright .
- 3 Appuyez sur $\Delta \nabla$ pour sélectionner un élément, puis appuyez sur \triangleright .
- 4 Appuyez sur $\Delta \nabla$ pour sélectionner un paramètre. Appuyez sur **OK**  pour terminer le réglage. Appuyez de nouveau sur **OK**  pour quitter le menu et retourner en mode prise de vue.

Utilisation des menus

Menus Raccourcis

●Mode prise de vue

Fr



Enregistre des vidéos. Cet icône apparaît lorsque le menu est affiché dans le mode de prise de vues fixes.



Une simple pression sur le déclencheur vous donne l'exposition et la mise au point optimales pour la photographie normale. Cet icône apparaît lorsque le menu est affiché dans le mode d'enregistrement vidéo.



Règle la qualité et résolution.
 Vue fixe : SHQ, HQ, SQ1, SQ2
 Vidéo : HQ, SQ

MODE RESET [MODE REINIT]

Ramène des fonctions (compensation d'exposition, balance des blancs, etc.) aux réglages par défaut effectués en usine. MODE RESET est identique à la fonction ALL RESET comprise dans MODE MENU.

●Mode affichage



Affiche toutes les images enregistrées l'une après l'autre sous la forme d'un diaporama. Cet icône apparaît lorsque le menu est affiché alors qu'une vue fixe est affichée.

MOVIE PLAY [LECT MOVIE]

Lit les vidéos. Cet icône apparaît lorsque le menu est affiché alors qu'une image de vidéo est affichée.

[] : Lorsque le français est sélectionné.

INFO

Affiche toutes les informations de prise de vue sur l'écran ACL.

🗑️ ERASE [EFFACER]

Efface la photo ou la vidéo sélectionnée.

Fr**Menus Mode**

Le MODE MENU se divise en onglets. Appuyez sur Δ ∇ pour sélectionner un onglet et afficher les options correspondantes.

Ces instructions ne sont que pour une référence rapide. Pour plus de détails sur les fonctions de l'appareil décrites dans ce manuel, se référer au manuel de référence de l'appareil sur le CD-ROM inclus dans l'emballage de l'appareil.

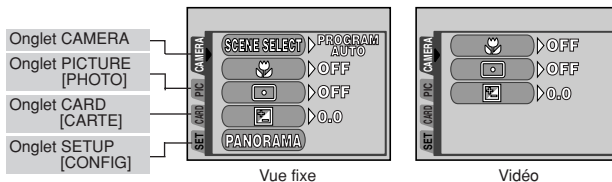
● Mode prise de vue

Onglet CAMERA	
SCENE SELECT [SELECTION DE SCENE]	Sélectionne le mode de prise de vue entre PROGRAM AUTO (automatique programmé), 📷 (portrait), 🌄 (paysage), 🌃 (scène de nuit) et 📸 (autoportrait).
🗑️	Vous permet la prise de vue à une distance aussi courte que 20 cm du sujet.
📏	Mesure la lumière dans les repères de mise au point automatique pour déterminer l'exposition.

[] : Lorsque le français est sélectionné.

Utilisation des menus

Onglet CAMERA	
	Règle la luminosité de l'image.
PANORAMA [PANORAMIQUE]	Permet de prendre des photos panoramiques avec des cartes de marque Olympus CAMEDIA.
2 IN 1 [2 EN 1]	Fusionne deux photos prises à la suite et les enregistre comme une seule image.
Onglet PICTURE	
WB	Règle la balance des blancs appropriée selon la source de lumière.
Onglet CARD	
CARD SETUP [CONFIG CARTE]	Formate une carte.
Onglet SETUP	
ALL RESET [TOUT REINIT]	Détermine si les réglages actuels de l'appareil doivent être conservés ou non lorsque vous coupez l'alimentation.
	Sélection de la langue des messages affichés.
	Active et désactive les signaux sonores (utilisés pour les avertissements, etc.).
REC VIEW [VISUAL IMAGE]	Détermine si les photos sont affichées ou non sur l'écran ACL pendant leur enregistrement sur une carte.
FILE NAME [NOM FICHER]	Choisit comment nommer les fichiers et les dossiers d'images.
PIXEL MAPPING	Vérifie si les fonctions de CCD et de traitement de l'image ne présentent pas d'erreurs.
	Ajuste la luminosité de l'écran ACL.
	Règle la date et l'heure.
VIDEO OUT [SORTIE VIDEO]	Sélectionnez NTSC ou PAL suivant le type de signal vidéo de votre téléviseur. Le type de signal vidéo TV varie en fonction de la région.

[] : Lorsque le français est sélectionné.

Fr

• Mode affichage

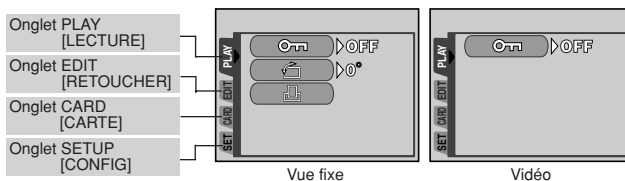





Onglet PLAY	
	Protège les images d'une suppression accidentelle.
	Fait pivoter les images de 90° degrés soit dans le sens des aiguilles d'une montre, soit dans le sens inverse.
	Enregistre les informations de réservation d'impression sur la carte.

Onglet EDIT	
BLACK&WHITE [NOIR & BLANK]	Crée une photo en noir et blanc et l'enregistre dans un nouveau fichier.
SEPIA	Crée une photo en teinte sépia et l'enregistre dans un nouveau fichier.
	Diminue la taille du fichier et l'enregistre sous un nouveau nom.
INDEX	Crée une image index d'une vidéo en 9 vues fixes.

Onglet CARD	
CARD SETUP [CONFIG CARTE]	Formate la carte, effaçant toutes les données d'image 3 qui y étaient enregistrées.

[] : Lorsque le français est sélectionné.

Utilisation des menus

Onglet SETUP	
ALL RESET [TOUT REINIT]	Détermine si les réglages actuels de l'appareil doivent être conservés ou non lorsque vous coupez l'alimentation.
	Sélection de la langue des messages affichés.
	Active et désactive les signaux sonores (utilisés pour les avertissements, etc.).
	Ajuste la luminosité de l'écran ACL.
	Règle la date et l'heure.
VIDEO OUT [SORTIE VIDEO]	Sélectionnez NTSC ou PAL suivant le type de signal vidéo de votre téléviseur. Le type de signal vidéo TV varie en fonction de la région.
	Sélectionne le nombre de photos dans l'affichage d'index.

[] : Lorsque le français est sélectionné.

Fr

Prise de vues

Modes de prise de vues

Cet appareil photo prend des vues fixes et des vidéos. Dans le mode de prise de vues fixes, sélectionnez un mode de prise de vue à partir de **PHOTO** (P/📷/🌄/👤/🌃), en fonction des conditions de prise de vue et de l'effet que vous voulez obtenir. Le réglage par défaut effectué en usine est **P** (PROGRAM AUTO). Vous pourrez prendre des photos normalement même si vous ne sélectionnez pas un mode de prise de vue.

● 📷 PHOTO Prise de vues fixes

Vous permet de prendre des vues fixes. Vous pouvez sélectionner un mode de prise de vue plus spécifique en fonction des scènes que vous voulez prendre.

● 🎥 Enregistrement vidéo

Permet de réaliser une film. Vous ne pouvez pas enregistrer de bande sonore avec le film.

■ Modes de prise de vues fixes.

P PROGRAM AUTO (Prise de vue programmée automatique) (Réglage par défaut effectué en usine)

Ce mode est utilisé pour la photographie courante. L'appareil adopte automatiquement les réglages pour un équilibre naturel des couleurs. D'autres fonctions, telles que le mode flash, peuvent être ajustées manuellement.

👤 **Prise de vue de portrait**

Permet de prendre une photo-portrait d'une personne. L'appareil photo règle automatiquement des conditions de prise de vue optimales.

🌄 **Prise de vue de paysage**

Permet de photographier des paysages et des scènes en extérieur. L'appareil photo règle automatiquement des conditions de prise de vue optimales.

🌃 **Prise de vue de scène de nuit**

Convient pour prendre des photos de paysages et de personnes le soir ou de nuit. L'appareil photo ralentit la vitesse d'obturation par rapport à une prise de vue normale. Si vous prenez une photo dans la rue la nuit dans un autre mode, le manque de luminosité produira une vue sombre avec l'arrière-plan sous-exposé et sans détails. Ce mode permet de restituer l'aspect réel de la rue. L'appareil photo règle automatiquement des conditions de prise de vue optimales. Nous vous recommandons de régler le mode Flash sur AUTO.



Prise de vue normale et flash activé



Prise de vue de scène de nuit et flash activé









Prise de vues

Fr

Prise de vue d'autoportrait

Vous permet de prendre une photo de vous-même tout en tenant l'appareil. Pointez l'objectif vers vous-même afin de mémoriser la mise au point sur vous. L'appareil photo règle automatiquement des conditions de prise de vue optimales.

**Sélection des modes de prise de vue**

- Ouvrez complètement le capot de protection d'objectif.**
- Appuyez sur OK** .
 - Le menu principal est affiché.
- Dans le menu principal, appuyez sur \triangleright pour sélectionner MODE MENU.**
 - Enregistrement vidéo: Appuyez sur \triangle pour sélectionner .
- Appuyez sur $\triangle \nabla$ pour sélectionner l'onglet CAMERA, puis appuyez sur \triangleright .**
- Appuyez sur $\triangle \nabla$ pour sélectionner SCENE SELECT, puis appuyez sur \triangleright .**
- Appuyez sur $\triangle \nabla$ pour sélectionner un mode entre PROGRAM AUTO , ,  et , puis appuyez sur OK .**
 - Appuyez de nouveau sur OK  pour sortir du menu.

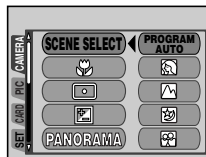
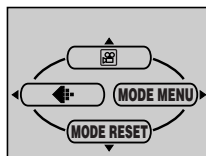

Prise de vue fixe à l'aide du viseur PHOTO

- 1 Ouvrez complètement le capot de protection d'objectif.**

Déclencheur

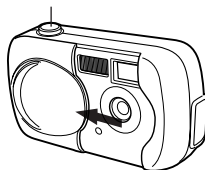

Fr

- 2 Composez votre vue tout en regardant l'image dans le viseur.**



Voyant orange

Voyant vert

Repères de mise au point automatique

- 3 Appuyez doucement sur le déclencheur jusqu'à mi-course pour effectuer la mise au point.**

- Lorsque la mise au point et l'exposition sont mémorisées, le voyant vert reste allumé. (mémorisation de la mise au point)
- Le voyant orange, s'il s'allume, indique que le flash se déclenchera automatiquement.

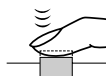

- 4 Enfoncez complètement le déclencheur.**

- L'appareil prend la photo et émet un signal sonore.
- Vous pouvez effectuer la prise de vue suivante lorsque le voyant vert cesse de clignoter.
- Lorsque le voyant orange commence à clignoter, les vues sont enregistrées sur la carte.



Comment mémoriser la mise au point



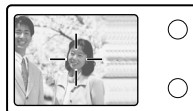

Lorsque vous prenez en photo un sujet sur lequel il est difficile d'effectuer la mise au point, visez un sujet placé à peu près à la même distance. Appuyez sur le déclencheur à mi-course. Recadrez votre photo tout en maintenant le déclencheur enfoncé à mi-course. Enfoncez complètement le déclencheur.



Prise de vues

Enregistrement de vidéos

Fr

- 1 Ouvrez complètement le capot de protection d'objectif.**
- 2 Appuyez sur OK .**
 - Le menu principal est affiché.
- 3 Appuyez sur Δ pour sélectionner .**
 - L'enregistrement de vidéos est activé et l'appareil revient en mode de prise de vues.
 - Le symbole  et la durée totale d'enregistrement, qui dépendent de la capacité de la carte mémoire, s'affichent sur l'écran ACL.
- 4 Cadrez l'image tout en observant votre sujet sur l'écran ACL.**
- 5 Enfoncez le déclencheur à mi-course.**
 - La mise au point est mémorisée.
- 6 Appuyez complètement sur le déclencheur pour commencer l'enregistrement.**
 - Le voyant orange à droite du viseur s'allume.
 - L'appareil règle toujours la meilleure exposition même si le sujet bouge.
 - Pendant l'enregistrement d'une vidéo,  s'allume en rouge et la durée d'enregistrement restante est affichée.
- 7 Appuyez de nouveau sur le déclencheur pour arrêter l'enregistrement.**
 - Le voyant orange clignote pendant l'enregistrement de la vidéo sur la carte.
 - Lorsque le temps d'enregistrement restant est épuisé, l'enregistrement s'arrête automatiquement.

Zoom (Zoom numérique)

- 1 Ouvrez complètement le capot de protection d'objectif.**
- 2 Appuyez sur Δ .**
 - L'écran ACL s'allume et la barre de zoom apparaît. Le sujet est agrandi de 1,3 fois.
- 3 Appuyez sur $\Delta \nabla$ tout en regardant la vue sur l'écran ACL.**
 - Chaque fois que vous appuyez sur Δ , le grossissement zoom change dans l'ordre suivant:
1 fois \rightarrow 1,3 fois \rightarrow 1,6 fois \rightarrow 2,0 fois \rightarrow 2,5 fois.
 - Chaque fois que vous appuyez sur ∇ , le grossissement zoom change dans l'ordre suivant:
2,5 fois \rightarrow 2,0 fois \rightarrow 1,6 fois \rightarrow 1,3 fois \rightarrow 1 fois.
 - Le grossissement zoom change en continu en maintenant pressée Δ ou ∇ .
- 4 Prenez la photo.**

Utilisation du flash ⚡

Sélectionnez le mode flash qui correspond aux conditions d'éclairage et à l'effet que vous voulez obtenir.

- 1 Ouvrez complètement le capot de protection d'objectif.**
- 2 Appuyez sur \triangleright (⚡).**
 - L'écran ACL s'allume.
 - Le réglage actuel du flash est affiché.
- 3 Appuyez de nouveau sur \triangleright pour régler le mode de flash.**
 - A chaque fois que vous appuyez sur \triangleright , le mode flash passe par les états suivants :
 "AUTO" – "👁️ réduction de l'effet yeux rouges" – "⚡ Flash d'appoint" – "🚫 Flash désactivé".
- 4 Enfoncez le déclencheur à mi-course.**
 - Lorsque le flash est prêt pour se déclencher, le voyant orange reste allumé.
- 5 Enfoncez complètement le déclencheur pour prendre la photo.**

● Flash automatique (Pas d'indication)

Le flash se déclenche automatiquement lorsque l'éclairage est faible ou à contre-jour.

Avant de prendre un sujet en photo, placez les repères de mise au point automatique autour du sujet.

● Flash atténuant l'effet "yeux rouges" (👁️)

Il arrive que la lumière produite par le flash se reflète dans les yeux du sujet et les rende rouges. Ce mode permet d'atténuer l'effet "yeux rouges" en émettant une série de pré-éclairs avant de déclencher l'éclair principal. Ceci permet d'habituer les yeux du sujet à l'éclat de la lumière et réduit l'effet des yeux rouges.

● Flash d'appoint (⚡)

Le flash se déclenche quelles que soient les conditions d'éclairage. Ce mode est utile pour éliminer les ombres sur le visage du sujet (les ombres des feuilles d'un arbre, par exemple) en situation de contre-jour ou pour corriger le décalage de couleur provoqué par la lumière artificielle (notamment la lumière fluorescente).

● Flash désactivé (🚫)

Le flash ne se déclenche pas, même dans des situations de faible éclairage. Ce mode est utile lorsque la photographie au flash est indésirable ou interdite, dans un musée par exemple. Vous pouvez également utiliser ce mode lorsque vous souhaitez photographier l'aspect naturel d'une scène au crépuscule ou la nuit.

Prise de vues

Prise de vue avec le retardateur ☺

Fr

Cette fonction vous permet d'effectuer des prises de vue en utilisant le retardateur. Pour la prise de vue avec retardateur, fixez solidement l'appareil sur un trépied ou placez-le sur une surface de niveau. Cette fonction est utile lorsque la personne qui prend la photo veut également y figurer.

- 1 Ouvrez complètement le capot de protection d'objectif.**
- 2 Appuyez sur < (☺).**
 - L'écran ACL s'allume.
- 3 Appuyez de nouveau sur < pour régler le mode retardateur.**
 - L'option bascule entre ☺ OFF et ☺ ON à chaque fois que vous appuyez sur la touche <.
 - Le symbole ☺ est affiché sur l'écran ACL lorsque le mode retardateur est sélectionné.
- 4 Prenez la photo. Appuyer sur le déclencheur pour démarrer le retardateur et prendre la photo.**
 - Le voyant du retardateur s'allume pendant 10 secondes environ, puis commence à clignoter. La photo est prise après environ 2 secondes de clignotement.
 - Le mode retardateur est automatiquement annulé après une prise de vue.

Affichage

Affichage d'images fixes ▶

- 1 Appuyez sur ▶ avec le capot de protection d'objectif fermé.
 - L'écran ACL s'allume et affiche la dernière photo prise. (Affichage d'une seule photo)
- 2 Utilisez la molette de défilement pour afficher d'autres photos.
- 3 Appuyez sur ▶ pour annuler l'affichage.
 - L'écran ACL et l'appareil photo s'éteignent.

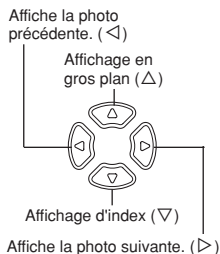

Fr

LECT MOVIE (MOVIE PLAY) - Lecture de vidéos ▶

- 1 Appuyez sur ▶ avec le capot de protection d'objectif fermé.
 - L'écran ACL s'allume.
 - 2 Utilisez la molette de défilement pour afficher une image comportant le symbole Ⓜ.
 - 3 Appuyez sur OK [OK].
 - Le menu principal s'affiche.
 - 4 Appuyez sur △ pour sélectionner MOVIE PLAY.
 - 5 Appuyez sur △▽ pour sélectionner PLAYBACK, puis appuyez sur OK [OK].
 - La vidéo est lue.
 - Après lecture, le menu est affiché.
 - PLAYBACK** : Relit la vidéo intégralement.
 - FRAME BY FRAME** : Vous permet de faire défiler la vidéo manuellement, une image à la fois.
 - EXIT** : Quitte le mode lecture de vidéos.
- Appuyez sur △▽ pour sélectionner PLAYBACK, FRAME BY FRAME ou EXIT, puis appuyez sur OK [OK].

•Lorsque l'option FRAME BY FRAME est sélectionnée







- △ : Affiche la première image de la vidéo.
- ▽ : Affiche la dernière image de la vidéo.
- ▶ : Affiche l'image suivante. La vidéo défile en continu si vous maintenez la touche enfoncée.
- ◀ : Affiche l'image précédente. La vidéo défile en continu en marche arrière si vous maintenez la touche enfoncée.
- OK [OK] : Affiche le menu MOVIE PLAY.

Affichage

Protection des photos







Fr

Il est conseillé de protéger les photos importantes pour éviter de les effacer accidentellement. En effet, les photos protégées ne peuvent pas être supprimées simplement à l'aide de la fonction d'effacement d'une photo/de toutes les photos.

- 1 Appuyez sur  avec le capot de protection d'objectif fermé.**
 - L'écran ACL s'allume.
- 2 Utilisez la molette de défilement pour sélectionner la photo que vous voulez protéger.**
- 3 Appuyez sur OK .**
 - Le menu principal s'affiche.
- 4 Dans le menu principal, sélectionnez MODE MENU → PLAY →  et appuyez sur .**
- 5 Appuyez sur   pour sélectionner ON, puis appuyez sur OK .**
 - Pour annuler la protection, sélectionnez OFF.

Effacement d'une photo à la fois









Des photos enregistrées peuvent être effacées. Il y a deux types d'effacement: l'effacement d'une photo à la fois, qui efface uniquement la photo qui est affichée sur l'écran ACL et l'effacement de toutes les photos, qui efface toutes les photos sur la carte.

- 1 Appuyez sur .**
 - L'écran ACL s'allume.
- 2 Utilisez la molette de défilement pour afficher l'image que vous voulez effacer.**
- 3 Appuyez sur OK .**
 - Le menu principal s'affiche.
- 4 Appuyez sur  pour sélectionner .**
- 5 Appuyez sur   pour sélectionner YES, puis appuyez sur OK .**
 - La photo est effacée et le menu est fermé.

Effacement de toutes les photos

Cette fonction efface toutes les images sur la carte.





Fr





- 1 Dans le menu principal, sélectionnez MODE MENU → CARD → CARD SETUP et appuyez sur .**
- 2 Appuyez sur   pour sélectionner  ALL ERASE puis appuyez sur OK .**
- 3 Appuyez sur   pour sélectionner YES, puis appuyez sur OK .**
 - Toutes les photos sont effacées. Les photos protégées ne sont pas effacées.





Configuration de cartes

Cette fonction vous permet de formater une carte. Le formatage prépare les cartes à recevoir des données. Avant d'utiliser des cartes d'une marque autre que Olympus ou des cartes qui ont été formatées sur un ordinateur, vous devez les formater avec cet appareil photo.

Toutes les données existantes, y compris les images protégées, sont effacées lorsque la carte est formatée. Veillez à sauvegarder ou à transférer les données importantes sur un ordinateur avant de formater une carte déjà utilisée.

- 1 Dans le menu principal, sélectionnez MODE MENU → CARD → CARD SETUP et appuyez sur .**
 - Mode prise de vue : L'écran  FORMAT s'affiche.
 - Mode affichage: L'écran CARD SETUP s'affiche.
- 2 Si l'écran  FORMAT s'affiche, appuyez sur   pour sélectionner YES.**

Si l'écran CARD SETUP s'affiche, appuyez sur   pour sélectionner  FORMAT, puis appuyez sur OK .

Lorsque l'écran  FORMAT s'affiche, appuyez sur   pour sélectionner YES.
- 3 Appuyez sur OK .**
 - La barre d'opération en cours s'affiche pendant le formatage de la carte.

Transfert d'images vers un ordinateur

Fr

En raccordant l'appareil photo à un ordinateur avec le câble USB fourni, des images sur une carte peuvent être transférées sur l'ordinateur. Certains systèmes d'exploitation peuvent nécessiter un réglage spécial en raccordant l'appareil pour la première fois. Suivre le schéma ci-dessous. Pour des détails sur les procédures dans le tableau, se référer au "Manuel de référence" sur le CD-ROM et au "Guide d'installation de logiciel" (inclus dans l'emballage du CD-ROM).

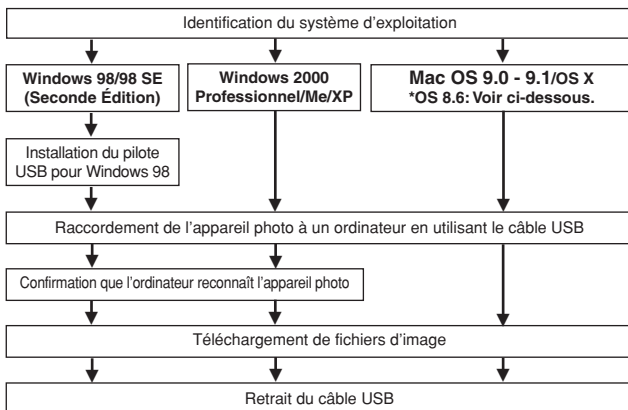

* Même si votre ordinateur dispose d'un connecteur USB, le transfert de données peut ne pas fonctionner correctement si vous utilisez l'un des systèmes d'exploitation indiqués cidessous ou si vous avez un connecteur USB additionnel (carte d'extension, etc.).

- Windows 95/NT 4.0
- Windows 98/98 SE actualisé à partir de Windows 95
- Mac OS 8.6 ou inférieur (sauf Mac OS 8.6 avec USB MASS Storage Support 1.3.5 installés en usine)
- Le transfert de données n'est pas garanti sur un système d'ordinateur construit à la maison ou sur un ordinateur sans système d'exploitation installé en usine.
- Vous pouvez visionner des images en utilisant: des applications graphiques qui supportent le format de fichier JPEG (Paint Shop Pro, Photoshop, etc.); des navigateurs Internet (Netscape Communicator, Microsoft Internet Explorer, etc.); CAMEDIA Master; ou d'autres logiciels. Pour des détails sur l'utilisation des applications graphiques disponibles dans le commerce, reportez-vous à leurs manuels d'utilisations.

Pour les utilisateurs d'autres systèmes d'exploitation

Les utilisateurs d'autres systèmes d'exploitation ne peuvent pas utiliser le câble USB fourni pour connecter l'appareil photo directement à l'ordinateur.

● **Windows 95** ● **Windows NT** ● **Mac OS avant OS 9**

Vous pouvez télécharger des images directement vers votre ordinateur en utilisant un adaptateur de carte PC en option.

Votre ordinateur possède-t-il une interface USB ?

Existe-t-il un port avec la marque  sur votre ordinateur ?

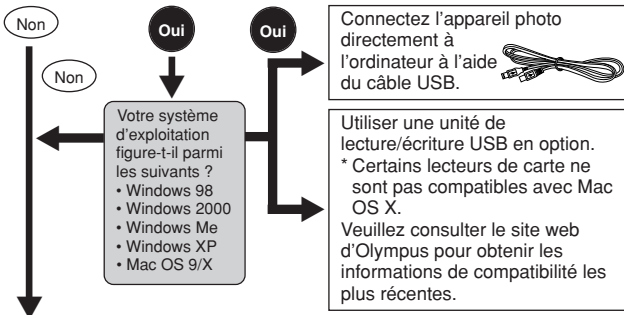

Votre ordinateur possède-t-il un logement de carte PC intégré ?

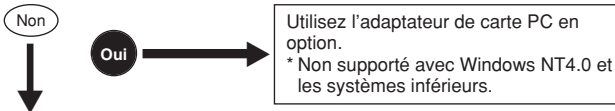









Adressez-vous au représentant Olympus le plus près de chez vous.

Pour plus de détails sur les fonctions de l'appareil décrites dans ce manuel, se référer au manuel de référence de l'appareil sur le CD-ROM inclus dans l'emballage de l'appareil.

Pour plus de détails sur les raccordements à l'ordinateur personnel, se référer au "Guide d'installation de logiciel" (inclus dans l'emballage du CD-ROM).

Codes d'erreur

Fr

Indication de l'écran ACL	Cause possible	Solution
 NO CARD	[PAS DE CARTE] La carte n'est pas insérée, ou elle ne peut être reconnue.	<ul style="list-style-type: none"> • Introduire correctement une carte ou introduire une autre carte. • Si la carte est sale, essuyer les contacts dorés avec un tissu propre et l'introduire de nouveau. Si le problème n'est toujours pas résolu, la carte ne peut pas être utilisée.
 CARD ERROR	[ERR CARTE] Il y a un problème avec la carte empêchant l'appareil de fonctionner.	Introduire une autre carte.
 WRITE-PROTECT	[ECRIT PROTEGE] L'écriture sur la carte est interdite.	Lecture uniquement a été réglée en utilisant un ordinateur. Utilisez de nouveau l'ordinateur pour annuler le réglage de lecture uniquement.
 CARD FULL	[CARTE PLEINE] La carte est pleine. Vous ne pouvez plus prendre de photo et vous ne pouvez plus y enregistrer d'informations telles qu'une réservation d'impression.	Remplacez la carte ou effacez une partie des photos. Avant de les effacer, téléchargez les images importantes sur un ordinateur.
 NO PICTURE	[PAS D'IMAGE] Il n'y a aucune photo sur la carte.	La carte ne contient aucune photo. Enregistrez des photos.
 PICTURE ERROR	[ERREUR D'IMAGE] Il y a un problème avec la vue sélectionnée, par conséquent elle ne peut pas être affichée sur cet appareil photo.	Utilisez un logiciel de traitement d'image pour l'afficher sur un ordinateur. Si vous n'y parvenez pas, cela signifie que le fichier image est endommagé.
	La carte n'est pas formatée.	Formatez la carte.
 CARD COVER OPEN	[COUV CARTE OUV] Le couvercle du logement de la carte est ouvert.	Fermez le couvercle du logement de carte.

Fiche technique

Type d'appareil	: Appareil photo numérique (prise de vue et affichage)
Système d'enregistrement	
Vue fixe	: Enregistrement numérique, JPEG (conforme au système Design Rule for Camera File System (DCF)), Exif 2.2, Digital Print Order Format (DPOF). PRINT Image Matching II
Vidéo	: Prise en charge du format QuickTime Motion JPEG
Mémoire	: Carte xD-Picture (16 – 256 Mo)
Nombre d'images enregistrables/	: 11 images environ (SHQ: 1.600 x 1.200 pixels)
Nombre de pixels (sur une carte de 16 Mo)	: 32 images environ (HQ: 1.600 x 1.200 pixels) 76 images environ (SQ1: 1.024 x 768 pixels) 165 images environ (SQ2: 640 x 480 pixels)
Nombre de pixels effectifs	: 2.000.000 pixels
Capteur d'image	: Capteur CCD de 1/3,2" à 2.110.000 pixels (brut)
Objectif	: Objectif Olympus 5 mm (équivalent à un objectif de 38 mm sur un appareil photo de 35 mm), f2,8, 5 éléments en 4 groupes
Système de mesure	: Mesure de lumière moyenne pondérée au centre, mesure ponctuelle
Vitesse d'obturation	: 1/2 à 1/1000 de seconde
Portée de prise de vue	: 0,5 m à ∞ (normal) 0,2 m à ∞ (mode gros plan)
Viseur	: Viseur à inversion galiléenne
Écran ACL	: Écran couleur à cristaux liquides TFT* de 1,8", 61.000 pixels
Connecteurs	: Prise d'entrée CC (DC IN), connecteur USB (mini-B), prise externes de sortie vidéo (VIDEO OUT)
Calendrier automatique	: 2000 – 2099

* Un écran couleur utilisant des transistors à couche fine.

Fr

*Fiche technique***Conditions de fonctionnement**

Fr	Température	: 0 à 40°C (fonctionnement) -20 à 60°C (stockage)
	Humidité	: 30 % à 90 % (fonctionnement) / 10 % à 90 % (stockage)
Alimentation	: Deux piles alcalines AA (R6) ou deux batteries NiMH AA (R6) Une pile au lithium CR-V3 Adaptateur secteur (en option) ● Les piles au manganèse (zinc-carbone) ne peuvent pas être utilisées.	
Dimensions	: 112 mm (L) x 62 mm (H) x 40 mm (P) (éléments dépassant non compris)	
Poids	: 166 g (sans batterie ni carte)	

Caractéristiques modifiables sans préavis ni obligations de la part du fabricant.



Fr

Wir bedanken uns für den Kauf dieser Olympus Digitalkamera. Bitte lesen Sie diese Anleitung vor der Inbetriebnahme sorgfältig, um die sachgemäße und sichere Handhabung zu gewährleisten. Bewahren Sie diese Anleitung bitte zur späteren Bezugnahme auf.

De**INHALT**

Erste Schritte	72
Verwenden der Menüs	83
Aufnahme	89
Wiedergabe	95
Karte formatieren	97
Bildübertragung auf einen Personal Computer	98
Fehlermeldungen	100
Technische Daten	101

Diese Einfache Anleitung dient dem ersten Kennenlernen Ihrer Kamera. Weitere und ausführliche Angaben zur Funktionsweise dieser Kamera finden Sie im Referenzhandbuch auf der CD-ROM, die zum Lieferumfang der Kamera gehört.

Für Kunden in Nord- und Südamerika

Für Kunden in den USA

Betriebserlaubnis
 Modell-Nummer : D-390/C-150
 Markenname : OLYMPUS
 Verantwortlicher Hersteller: Olympus America Inc.
 Anschrift : 2 Corporate Center Drive, Melville,
 New York 11747- 3157 U. S. A.
 Telefonnummer : 631-844-5000

Auf Übereinstimmung mit den FCC-Bestimmungen geprüft.
 FÜR DEN HEIM- UND BÜROGEBRAUCH

Dieses Gerät erfüllt die Auflagen unter Abschnitt 15 der FCC-Bestimmungen. Das Betreiben dieses Geräts ist zulässig, wenn die nachfolgend genannten Auflagen erfüllt werden:

- (1) Von diesem Gerät dürfen keine schädlichen Störeinstreuungen ausgehen.
- (2) Dieses Gerät muss die Einwirkung von Störeinstreuungen zulassen. Dies schließt Störeinstreuungen ein, welche Beeinträchtigungen der Funktionsweise oder Betriebsstörungen verursachen können.

Für Kunden in Kanada

Dieses digitale Gerät der Klasse B erfüllt alle Anforderungen der kanadischen Vorschriften für Geräte, die Störeinstreuungen verursachen.

De

Für Kunden in Europa



Das (CE)-Zeichen bestätigt, dass dieses Produkt mit den europäischen Bestimmungen für Sicherheit, Gesundheit, Umweltschutz und Personenschutz übereinstimmt. Mit dem „CE“-Zeichen versehene Kameras sind für den europäischen Markt bestimmt.

Warenzeichen

- IBM ist ein eingetragenes Warenzeichen der International Business Machines Corporation.
- Microsoft und Windows sind eingetragene Warenzeichen der Microsoft Corporation.
- Macintosh ist ein Warenzeichen der Apple Computer Inc.
- Alle weiteren Firmen- und Produkteigennamen sind eingetragene Warenzeichen/ Handelsmarken der jeweiligen Rechteinhaber.
- Die Bilddatenverwaltung dieser Kamera unterstützt die DCF-Norm „Design Rule for Camera File System“ der JEITA (Japan Electronics and Information Technology Industries Association).

Erste Schritte

Beschreibung der Teile

De

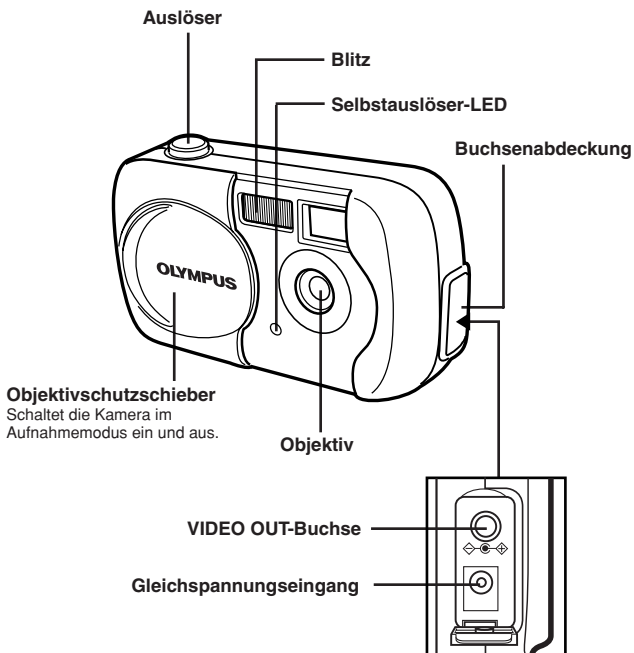

Pfeiltasten

Mit nur einem Tastendruck ($\Delta/\nabla/\langle/\rangle$) wechseln Sie direkt auf Ein- und Auszoomen, Blitz oder Selbstausslöser. Tasten dienen gleichfalls zum Zugriff auf die verschiedenen Menüeinträge.

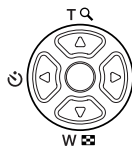
**Einzoomen
Wiedergabe mit Ausschnittsvergrößerung****Selbstausslöser-
modus**

Blitzmodus

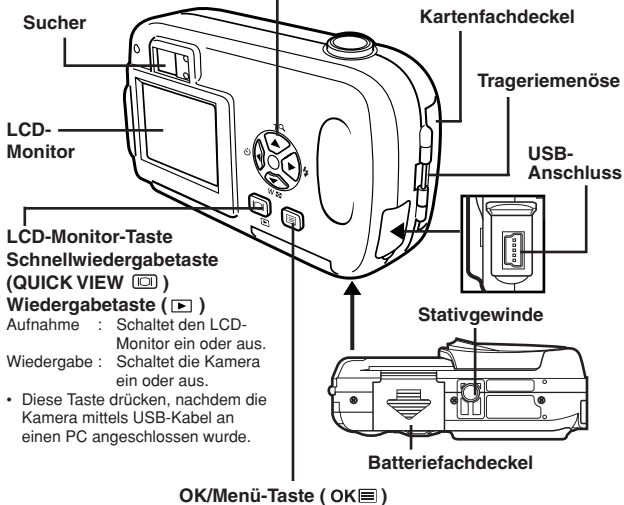
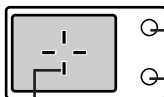
**Auszoomen
Indexwiedergabe****Pfeiltasten ($\Delta/\nabla/\langle/\rangle$)****Sucher**Orangefarbene
Sucher-LED

Grüne Sucher-LED

AF-Markierung

De

Erste Schritte

LCD-Monitor-Anzeigen

•Aufnahmemodus

De

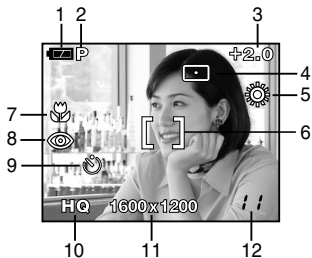

	Funktionen	Anzeigen
1	Batterieladestand	
2	Aufnahmemodus	P, , , , ,
3	Belichtungskorrektur	-2.0 – +2.0
4	Spotmessung	
5	Weißabgleich	
6	AF-Markierung	[]
7	Nahaufnahmen	
8	Blitzmodus	
9	Selbstauslöser	
10	Speichermodus	SHQ, HQ, SQ1, SQ2
11	Auflösung (Anzahl der Bildpunkte)	1600 x 1200, 1024 x 768, 640 x 480 etc.
12	Anzahl der speicherbaren Einzelbilder, Aufnahmezeit	11 11"

•Wiedergabemodus

Mit Hilfe der INFO-Einstellung können Sie auswählen, wie viele Informationen auf dem LCD-Monitor angezeigt werden. Bei den nachfolgenden Darstellungen wurde für die Informationsanzeige die Einstellung ON gewählt.

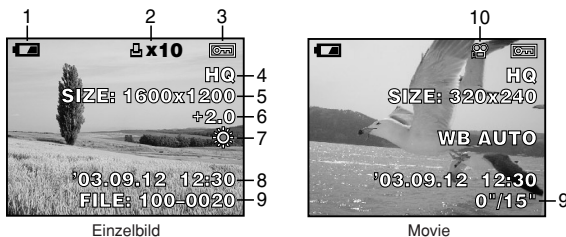

Einzelbild

Movie

	Funktionen	Anzeigen
1	Batterieladezustand	,
2	Druckvorauswahl, Anzahl der Ausdrücke	x10
3	Schreibschutz	
4	Speichermodus	SHQ, HQ, SQ1, SQ2
5	Anzahl der Bildpunkte	1600 x 1200, 1024 x 768, 640 x 480 etc.
6	Belichtungskorrektur	-2.0 – +2.0
7	Weißabgleich	WB AUTO, , , ,
8	Datum und Zeit	'03.09.12 12:30
9	Dateinummer, Bildnummer, Spielzeit/ Gesamtspielzeit	100-0020, 12, 0"/15"
10	Movie-Modus	



Hinweis

- Die Anzeigen, die mit dem Indexbild eines Movies erscheinen, unterscheiden sich von den Anzeigen, die bei der Wiedergabe des Movies mit der Movie-Wiedergabefunktion angezeigt werden.

De

Erste Schritte

● **Batterieladezustand**

Ist die verbleibende Batterieleistung gering, verändert sich die Batterieladezustandsanzeige auf dem LCD-Monitor wie folgt, wenn die Kamera eingeschaltet wird oder in Gebrauch ist:

De

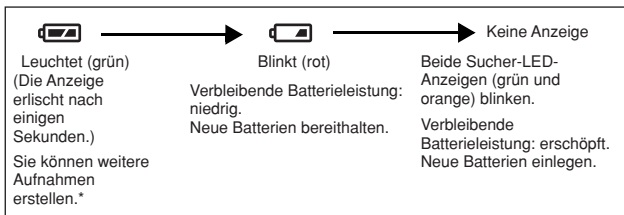

* Der Stromverbrauch schwankt stark in Abhängigkeit von der Art und Anzahl der verwendeten Kamerafunktionen/-einstellungen. Die Kamera kann sich auch ohne vorheriges Anzeigen des Warnhinweises für geringe Batterieleistung abschalten.

Anbringen des Trageriemens

- 1 Führen Sie das kurze Ende des Trageriemens durch die Öse.**

 - Der Riemen kann nur von der Objektivseite her eingeführt werden.
- 2 Führen Sie den Trageriemen durch die Schlaufe, die bereits durch die Öse gefädelt wurde.**
- 3 Ziehen Sie den Riemen straff und achten Sie darauf, dass er sicher befestigt ist und sich nicht lösen kann.**

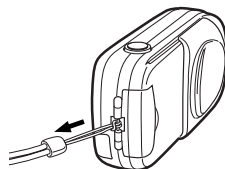
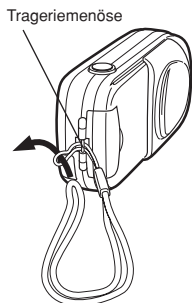

Hinweis

- Beim Transportieren der am Riemen befestigten Kamera darauf achten, dass sich der Riemen nicht an hervorstehenden Gegenständen verfängt, damit es dadurch nicht zu Verletzungen oder Sachschäden kommt.
- Bringen Sie den Trageriemen wie hier gezeigt richtig an, damit die Kamera nicht herunterfällt. Wenn der Trageriemen nicht ordnungsgemäß angebracht wurde und die Kamera herunterfällt, haftet Olympus nicht für die daraus resultierenden Schäden.

De

Erste Schritte

Einlegen der Batterien

Verwenden Sie eine CR-V3 Lithium-Batterie oder zwei Mignon-Batterien (AA/R6; NiMH- oder Alkali-Ausführung).

Wichtig

- **CR-V3 Lithium-Batterien können nicht wiederaufgeladen werden.**
- **Niemals das Etikett von einer CR-V3 Lithium-Batterie entfernen.**
- **Manganbatterien (Zinkkohle) dürfen nicht verwendet werden!**

De

1 Achten Sie stets darauf, dass:

- Der Objektivschutzschieber geschlossen ist.
- Der LCD-Monitor abgeschaltet ist.
- Die Sucher-LEDs nicht aktiv sind.

2 Schieben Sie den Batteriefachdeckel in Richtung (A) (die Richtung, die durch die

➡ Markierung auf dem Deckel vorgegeben wird) und heben Sie ihn in

Richtung (B) an.

3 Schieben Sie die Batterien wie in der Abbildung gezeigt in das Batteriefach ein.

Bei Verwendung von Mignon-Batterien (AA/R6)

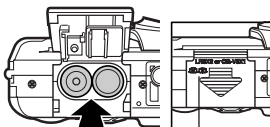

An der Kameraunterseite wird die korrekte Ausrichtung der Batterien angezeigt.

Bei Verwendung einer CR-V3 Lithium-Batterie

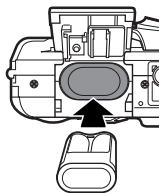

4 Schließen Sie den Batteriefachdeckel, so dass die Batterien nun vollständig in das Batteriefach hineingedrückt werden.

Schieben Sie den Deckel in Richtung (C) während Sie auf die Markierung ➡ drücken.

- Wenden Sie keine Gewalt an, falls sich der Batteriefachdeckel nicht richtig schließen lässt. Drücken Sie bei geschlossenem Batteriefachdeckel fest auf die ➡ Markierung und schieben Sie den Deckel wie in der Abbildung gezeigt.

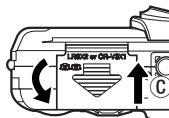



Hinweis

- Falls in der Kamera für mehr als eine Stunde keine Batterien eingelegt sind, werden einige Kameraeinstellungen auf die Grundeinstellung ab Werk zurückgestellt.

Einlegen/Entnehmen einer Karte

Die Bezeichnung „Karte“ bezieht sich in diesem Handbuch auf das Fabrikat xD-Picture Card. Die Kamera verwendet die Karte, um darauf Bilder abzuspeichern.

De

•Einlegen einer Karte

1 Achten Sie stets darauf, dass:

- Der Objektivschutzschieber geschlossen ist.
- Der LCD-Monitor abgeschaltet ist.
- Die Sucher-LEDs nicht aktiv sind.

2 Öffnen Sie den Kartenfachdeckel.

3 Richten Sie die Karte einwandfrei aus und schieben Sie diese wie gezeigt in das Karteneinschubfach ein.

- Halten Sie die Karte dabei gerade.
- Im vollständig eingeschobenen Zustand rastet die Karte spürbar ein.
- Wenn Sie die Karte falsch herum oder schräg einführen, kann sich diese verkanten oder im Kontaktbereich beschädigt werden.
- Wenn die Karte nicht vollständig eingeschoben ist, können keine Daten auf die Karte gespeichert werden.

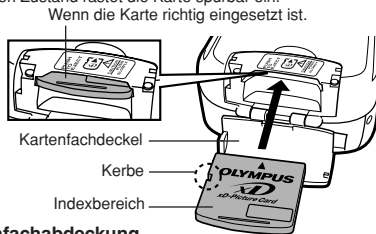

4 Schließen Sie die Kartenfachabdeckung.

•Entnehmen einer Karte

1 Achten Sie stets darauf, dass:

- Der Objektivschutzschieber geschlossen ist.
- Der LCD-Monitor abgeschaltet ist.
- Die Sucher-LEDs nicht aktiv sind.

2 Öffnen Sie den Kartenfachdeckel.

3 Drücken Sie die Karte zum Entriegeln vorsichtig nach innen und lassen Sie diese anschließend langsam herausgleiten.

- Die Karte wird dabei ein kleines Stück aus dem Einschubfach ausgeschoben und bleibt danach stehen.

4 Halten Sie die Karte gerade und ziehen Sie sie heraus.

5 Schließen Sie den Kartenfachdeckel.

Erste Schritte

Ein- und Ausschalten der Kamera

• Beim Aufnehmen

Einschalten: Den **Objektivschutzschieber öffnen**.

Die Kamera wird im Aufnahmemodus eingeschaltet.

Ausschalten: **Schließen Sie den Objektivschutzschieber**.

Die Kamera schaltet sich aus.

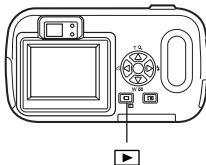
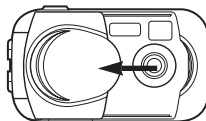

• Bei der Bildwiedergabe

Einschalten: Bei geschlossenem **Objektivschutzschieber** **drücken**.

Die Kamera wird im Wiedergabemodus eingeschaltet.

Der LCD-Monitor schaltet sich ein und zeigt die zuletzt erstellte Aufnahme.

Ausschalten: **Drücken Sie** **drücken**.

Der LCD-Monitor und die Kamera schalten sich aus.

Drücken Sie **drücken** im Aufnahmemodus zweimal kurz hintereinander (Doppelklick). Die Kamera aktiviert dadurch sofort den Wiedergabemodus und zeigt die zuletzt erstellte Aufnahme an.

• Einschalten

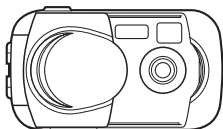

• Ausschalten

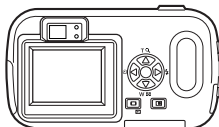
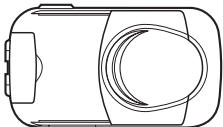

Auswählen einer Sprache

Die Sprache der Bildschirmentexte lässt sich verändern. In diesem Referenzhandbuch sehen Sie die Bildschirmentexte in den Abbildungen und Erklärungen in englischer Sprache. Die verfügbare Sprachauswahl richtet sich nach der Region, in der Sie diese Kamera gekauft haben.

De

1 Öffnen Sie den Objektivschutzschieber vollständig.

2 Drücken Sie OK .

- Das Hauptmenü wird angezeigt.

Pfeiltasten (△▽◀▶)



3 Drücken Sie auf die Pfeiltaste ▶ und wählen Sie MODE MENU.

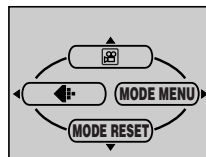

Hauptmenü

4 Drücken Sie △▽ und wählen Sie den Menüanzeiger SETUP. Drücken Sie anschließend ▶.

Menüanzeiger SETUP



5 Drücken Sie △▽ und wählen Sie . Drücken Sie anschließend ▶.



Erste Schritte

6 Drücken Sie Δ / ∇ und wählen Sie die gewünschte Sprache. Drücken Sie anschließend OK \equiv .



7 Drücken Sie OK \equiv erneut, um das Menü zu schließen.

8 Schließen Sie den Objektivschutz-schieber, um die Kamera auszuschalten.

De

Einstellen von Datum und Zeit \odot

1 Öffnen Sie den Objektivschutzschieber vollständig.

2 Drücken Sie OK \equiv .

- Das Hauptmenü wird angezeigt.

3 Drücken Sie auf die Pfeiltaste \triangleright und wählen Sie MODE MENU.

4 Drücken Sie Δ / ∇ und wählen Sie den Menüanzeiger SETUP.

Drücken Sie anschließend \triangleright .

5 Drücken Sie Δ / ∇ und wählen Sie \odot . Drücken Sie anschließend \triangleright .

- Der grüne Suchrahmen bewegt sich zur gewählten Funktion.

6 Drücken Sie Δ / ∇ und wählen Sie eines der nachfolgenden Datumsformate: Y-M-D (Jahr/Monat/Tag), M-D-Y (Monat/Tag/ Jahr), D-M-Y (Tag/Monat/Jahr). Drücken Sie anschließend \triangleright .

- Wechseln Sie auf die Einstellung der Jahreszahl.

- In diesem Anwendungsbeispiel wird das Datumsformat Y-M-D verwendet.

7 Drücken Sie Δ / ∇ zum Einstellen des Jahres und anschließend \triangleright , um zur Einstellung für die Monatszahl zu gelangen.

- Drücken Sie \triangleleft , um zur vorherigen Einstellung zurückzugelangen.

- Die ersten beiden Ziffern der Jahreszahl lassen sich nicht ändern.

8 Wiederholen Sie diese Bedienungsschritte, bis Datum und Zeit vollständig eingestellt sind.

- Die Zeitanzeige dieser Kamera arbeitet im 24-Stunden-Zyklus (2 Uhr nachmittags wird als 14:00 angezeigt).

9 Drücken Sie OK \equiv .

- Zur sekundengenauen Zeitmessung zur vollen Minute (00 Sekunden) OK \equiv drücken. Die Zeitmessung wird beim Drücken dieser Taste aktiviert.

10 Schließen Sie den Objektivschutzschieber, um die Kamera auszuschalten.

Verwenden der Menüs

Menüeinträge

Wenn Sie die Kamera einschalten und **OK**  drücken, erscheint das Hauptmenü auf dem LCD-Monitor. Die Funktionen der Kamera werden über Menüs eingestellt. In diesem Kapitel werden die Menüeinträge dieser Kamera vorgestellt und ihre Funktionen erläutert, wenn Sie die Menüs bei der Aufnahme verwenden.



Drücken Sie **OK** .
Das Hauptmenü wird angezeigt.

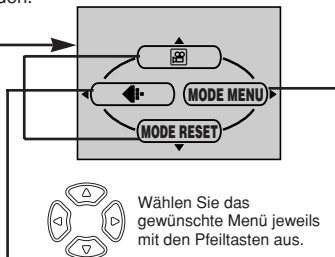

Wählen Sie das gewünschte Menü jeweils mit den Pfeiltasten aus.



Menü-Kurzwahlstasten

- Damit gelangen Sie direkt zu den Einstellmenüs.
- Zeigt Funktionstasten am unteren Bildschirmrand an.

MODE MENU

- Unterteilt die Einstellungen in mehrere Menüanzeiger.
- Zeigt die Menüanzeiger für jedes einzelne Menü an. Wählen Sie den gewünschten Menüanzeiger im linken Bildschirmbereich, indem Sie auf die Tasten Δ ∇ drücken.

So verwenden Sie das Modusmenü

- 1** Drücken Sie **OK** , um das Hauptmenü anzuzeigen. Drücken Sie \triangleright .
- 2** Drücken Sie Δ ∇ , um einen Menüanzeiger auszuwählen, und anschließend \triangleright .
- 3** Drücken Sie Δ ∇ und wählen Sie die gewünschte Funktion. Drücken Sie anschließend \triangleright .
- 4** Drücken Sie Δ ∇ , um eine Einstellung auszuwählen. Drücken Sie **OK** , um die Einstellung zu übernehmen. Drücken Sie **OK**  erneut, um das Menü zu schließen und zum Aufnahmestatus zurückzukehren.

De

Verwenden der Menüs

Menü-Kurzwahltasten

● Aufnahmemodus



De

Movie-Aufnahme. Dieses Symbol erscheint, wenn das Menü im Einzelbild-Aufnahmemodus angezeigt wird.

PHOTO [FOTO]

Sie brauchen nur den Auslöser zu drücken, um bei Schnappschüssen die optimale Belichtung und Entfernung zu erhalten. Dieses Symbol erscheint, wenn das Menü im Movie-Aufnahmemodus angezeigt wird.



Zum Einstellen von Bildqualität und Bildauflösung.

Einzelbild : SHQ, HQ, SQ1, SQ2

Movie-Aufnahme : HQ, SQ

MODE RESET [MODUS RESET]

Zurückstellung der Funktionen (Belichtungskorrektur, Weißabgleich etc.) auf die Grundeinstellung ab Werk. MODE RESET entspricht der ALL RESET-Funktion, die im MODE MENU enthalten ist.

● Wiedergabemodus



Mit dieser Funktion lassen sich alle gespeicherten Bilder wie bei einer Diapäsentation automatisch hintereinander anzeigen. Dieses Symbol erscheint, wenn das Menü im Einzelbild- Wiedergabemodus angezeigt wird.

MOVIE PLAY [FILM-WIEDERG.]

Spielt ein Movie ab. Dieses Symbol erscheint, wenn das Menü im Movie-Wiedergabemodus (Movie-Bild) angezeigt wird.

[] : Bei der Anzeige der deutschsprachigen Menüs.

INFO

Zeigt alle Aufnahmeinformationen auf dem LCD-Monitor an.

ERASE [BILD LÖSCHEN]

Löscht das ausgewählte Einzelbild oder Movie.

De**MODE-Menü**

Das MODE MENU ist in verschiedene Menüanzeiger unterteilt. Drücken Sie Δ ∇ , um einen Menüanzeiger auszuwählen und die zugehörigen Menüfunktionen anzuzeigen.

Diese Einfache Anleitung dient dem ersten Kennenlernen Ihrer Kamera. Weitere und ausführliche Angaben zur Funktionsweise dieser Kamera finden Sie im Referenzhandbuch auf der CD-ROM, die zum Lieferumfang der Kamera gehört.

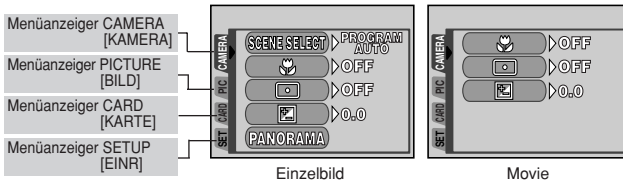
•Aufnahmemodus

Menüanzeiger CAMERA	
SCENE SELECT [MOTIVWAHL]	Wählt einen der folgenden Aufnahmemodi PROGRAM AUTO (Programmautomatik), (Porträt), (Landschaft), (Nachtaufnahme) oder (Selbstporträt).
	Ermöglicht Nahaufnahmen ab einer Motiventfernung von 20 cm.
	Misst das Licht und bestimmt die Belichtung dabei nur für den Motivbereich, der innerhalb der AF-Markierung erfasst wird.

[] : Bei der Anzeige der deutschsprachigen Menüs.

Verwenden der Menüs

Menüanzeiger CAMERA	
	Zum Regulieren der Bildhelligkeit (Belichtungskorrektur).
PANORAMA	Bei der Verwendung von Olympus CAMEDIA-Karten können Panoramaaufnahmen angefertigt werden.
2 IN 1 [2-IN-1]	Dabei werden zwei nacheinander getätigte Aufnahmen als ein Bild abgespeichert.
Menüanzeiger PICTURE	
WB	Zur Wahl des passenden Weißabgleichs entsprechend der Lichtquelle.
Menüanzeiger CARD	
CARD SETUP [KARTE EINRICHTEN]	Formatiert eine Karte.
Menüanzeiger SETUP	
ALL RESET [ALLES ZURÜCKSETZEN]	Legt fest, ob die jeweils aktuellen Einstellungen nach dem Ausschalten der Kamera beibehalten werden oder nicht.
	Verändert die Sprache der Bildschirmenütexte.
	Schaltet den Warnton ein und aus.
REC VIEW [AUFNAHME ANSICHT]	Legt fest, ob Aufnahmen beim Speichern auf dem LCD-Monitor angezeigt werden.
FILE NAME	Legt fest, wie Bilddateien oder -ordner benannt werden.
PIXEL MAPPING [PIXEL KORREKTUR]	Überprüft den CCD-Chip und die Bildverarbeitungsfunktionen der Kamera auf eventuelle Fehler.
	Dient zur Einstellung der LCD- Monitorhelligkeit.
	Zur Einstellung von Datum und Zeit.
VIDEO OUT [VIDEOAUS.]	Wählt je nach angeschlossenem Fernseher zwischen NTSC oder PAL als Videosignal. Das jeweils auszuwählende Videosignal hängt von der Region ab, in der Sie Ihr Fernsehgerät gekauft haben.

[]: Bei der Anzeige der deutschsprachigen Menüs.

•Wiedergabemodus

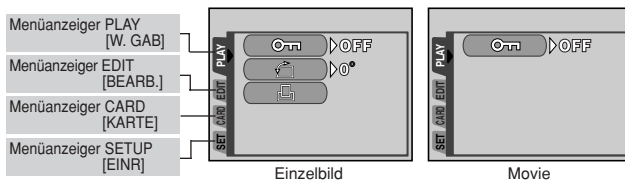

De





Menüanzeiger PLAY	
On	Schützt Aufnahmen vor versehentlichem Löschen.
	Dreht die Aufnahmen um 90 Grad nach rechts oder links.
	Speichert Druckvorauswahldaten auf die Karte.

Menüanzeiger EDIT	
BLACK&WHITE [S/W-MODUS]	Erzeugt ein Schwarz/Weiß-Bild und speichert das veränderte Bild als neue Datei.
SEPIA [SEPIA-MODUS]	Erzeugt ein Sepiaton-Bild und speichert das veränderte Bild als neue Datei.
	Verringert die Dateigröße und speichert das veränderte Bild als neue Datei.
INDEX	Erzeugt für ein Movie einen Index mit 9 Bildern.

Menüanzeiger CARD	
CARD SETUP [KARTE EINRICHTEN]	Dient zur Formatierung der eingelegten Karte, wobei alle gespeicherten Bilddaten unwiderruflich gelöscht werden.

[]: Bei der Anzeige der deutschsprachigen Menüs.

Verwenden der Menüs

Menüanzeiger SETUP	
ALL RESET [ALLES ZURÜCKSETZEN]	Legt fest, ob die jeweils aktuellen Einstellungen nach dem Ausschalten der Kamera beibehalten werden oder nicht.
	Verändert die Sprache der Bildschirmenütexte.
	Schaltet den Warnton ein und aus.
	Dient zur Einstellung der LCD- Monitorhelligkeit.
	Zur Einstellung von Datum und Zeit.
VIDEO OUT [VIDEOAUS.]	Wählt je nach angeschlossenem Fernsehgerät zwischen NTSC oder PAL als Videosignal. Das jeweils auszuwählende Videosignal hängt von der Region ab, in der Sie Ihr Fernsehgerät gekauft haben.
	Zur Wahl der Bildzahl bei der Indexwiedergabe.

[]: Bei der Anzeige der deutschsprachigen Menüs.

De

Aufnahme

Aufnahmemodi

Diese Kamera kann Einzelbilder und Movie-Sequenzen aufnehmen. Im Einzelbildaufnahmemodus können Sie je nach Aufnahmebedingungen und gewünschtem Aufnahmeeffekt einen der folgenden Aufnahmemodi wählen: **PHOTO** (P/📷/📷/📷/📷). Die Grundeinstellung ab Werk ist **P** (PROGRAM AUTO). Sie können normal fotografieren, ohne dabei eine sonstige Einstellung vornehmen zu müssen.

📷 **PHOTO Einzelbildaufnahme**

Sie können einzelne Bilder aufnehmen. Je nach Motivbeschaffenheit können Sie wahlweise einen spezifischen Aufnahmemodus wählen.

🎞️ **Movie-Aufnahme**

Dieser Modus ermöglicht Ihnen die Aufnahme von Movie-Filmsequenzen. Sie können keine Movies mit Ton aufnehmen.

■ Einzelbildaufnahmemodi

P PROGRAM AUTO (Grundeinstellung ab Werk)

Zur Verwendung bei normalen Aufnahmen. Die Kamera nimmt automatisch die Einstellungen vor, durch die ein natürlicher Farbabgleich erzielt wird.

Andere Funktionen, wie der Blitzmodus, können manuell eingestellt werden.

👤 **Porträtaufnahme**

Mit diesem Modus können Sie eine Porträtaufnahme anfertigen. Die Kamera wählt hierfür automatisch die optimalen Aufnahmeeinstellungen.

🏞️ **Landschaftsaufnahme**

Dieser Modus eignet sich zum Fotografieren von Landschaften und anderen Außenmotiven. Die Kamera wählt hierfür automatisch die optimalen Aufnahmeeinstellungen.

🌙 **Nachtaufnahme**

Geeignet zur Aufnahme von Landschaften und Personen bei Dämmerung oder Dunkelheit. Dabei verwendet die Kamera eine längere Verschlusszeit als sonst. Wenn Sie in einem anderen Aufnahmemodus eine Straße bei Nacht fotografieren, genügt im Normalfall das vorhandene Licht außerhalb der Blitzreichweite nicht, um den Hintergrund hell genug und detailliert abzubilden. In diesem Modus wird jedoch das tatsächliche Aussehen der Straße abgebildet. Die Kamera wählt hierfür automatisch die optimalen Aufnahmeeinstellungen. Wir empfehlen, das Blitzprogramm AUTO zu verwenden.



Normale Aufnahme mit Blitz



Nachtaufnahme mit Blitz

De

Aufnahme





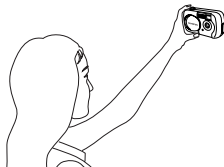







☒ Selbstporträtaufnahme





Die fotografierende Person kann sich bei von Hand gehaltener Kamera selber aufnehmen. Richten Sie die Kamera auf sich, damit diese sich auf Sie scharfstellen kann.



De

Wahl der Aufnahmemodi

- 1 Öffnen Sie den Objektivschutzschieber vollständig.**
- 2 Drücken Sie OK** .
 - Das Hauptmenü wird geöffnet.
- 3 Drücken Sie bei angezeigtem Hauptmenü , um MODE MENU zu öffnen.**
 - Movie-Aufnahme: Drücken Sie  und wählen Sie .
- 4 Drücken Sie   und wählen Sie den Menüanzeiger CAMERA. Drücken Sie anschließend .**
- 5 Drücken Sie   und wählen Sie SCENE SELECT. Drücken Sie anschließend .**
- 6 Drücken Sie   und wählen Sie einen der folgenden Aufnahmemodi:**

PROGRAM , ,  oder . Drücken Sie anschließend OK .

 - Drücken Sie nochmals OK , um das Menü zu schließen.

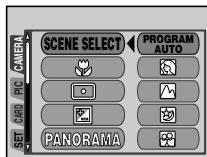
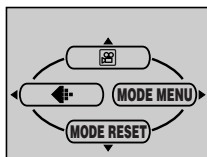

Einzelbildaufnahmen bei Verwendung des Suchers PHOTO

- 1 Öffnen Sie den Objektivschutzschieber vollständig.**

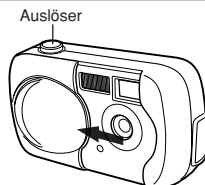



De

- 2 Schauen Sie durch den Sucher und bestimmen Sie die Bildkomposition.**



AF-Markierung

-  Orangefarbene Sucher-LED
-  Grüne Sucher-LED

- 3 Drücken Sie den Auslöser ruckfrei halb nach unten, damit die Schärfe eingestellt wird.**

- Wenn Entfernung und Belichtung gespeichert sind, leuchtet die grüne Sucher-LED konstant (Schärfespeicher).
- Wenn die orangefarbene LED leuchtet, wird der Blitz automatisch zugeschaltet.



- 4 Drücken Sie den Auslöser aus der halb gedrückten Position vollständig nach unten.**

- Die Kamera erstellt die Aufnahme, wobei ein Piepton zu hören ist.
- Wenn die grüne Sucher-LED nicht mehr blinkt, können Sie die nächste Aufnahme erstellen.
- Während die orangefarbene Sucher-LED blinkt, werden die Bilddaten auf die Karte geschrieben.





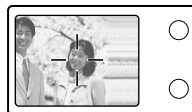

So verwenden Sie den Schärfespeicher

Wenn Sie ein Motiv aufnehmen möchten, das sich schwer scharfstellen lässt oder das sich schnell bewegt, richten Sie die Kamera auf ein Motiv, das genauso weit von der Kamera entfernt ist. Drücken Sie den Auslöser halb nach unten. Richten Sie die Kamera nun bei halb gedrücktem Auslöser wieder auf das gewünschte Motiv. Drücken Sie den Auslöser vollständig nach unten.



Aufnahme

Movie-Aufnahme



- 1 Öffnen Sie den Objektivschutzschieber vollständig.**
- 2 Drücken Sie OK .**
 - Das Hauptmenü wird geöffnet.
- 3 Drücken Sie Δ und wählen Sie .**
 - Der Movie-Aufnahmemodus wird eingestellt, und die Kamera kehrt in den Aufnahmemodus zurück.
 - Die verbleibende Gesamtaufnahmezeit wird in Abhängigkeit von der Kartenspeicherkapazität mit dem  Symbol auf dem LCD-Monitor angezeigt.
- 4 Wählen Sie den gewünschten Bildausschnitt, während Sie Ihr Motiv auf dem LCD-Monitor betrachten.**
- 5 Drücken Sie den Auslöser halb nach unten.**
 - Die Entfernung wird gespeichert.
- 6 Drücken Sie den Auslöser vollständig, um die Aufnahme zu starten.**
 - Die orangefarbene Sucher-LED leuchtet.
 - Die Kamera behält die optimale Belichtung bei, selbst wenn sich das Motiv bewegt.
 - Während der Movie-Aufnahme leuchtet das Symbol  rot, und die Aufnahmerestzeit wird angezeigt.
- 7 Drücken Sie den Auslöser erneut vollständig nach unten, um die Aufnahme zu beenden.**
 - Die orangefarbene Sucher-LED blinkt, solange das Movie auf die Karte gespeichert wird.
 - Wenn die verbleibende Aufnahmezeit verstrichen ist, stoppt die Aufnahme automatisch.

Zoom (Digitalzoom)

- 1 Öffnen Sie den Objektivschutzschieber vollständig.**
- 2 Drücken Sie Δ .**
 - Der LCD-Monitor schaltet sich ein und die Zoomanzeige erscheint. Das Motiv wird bei 1,3-facher Vergrößerung abgebildet.
- 3 Schauen Sie auf den LCD-Monitor und drücken Sie $\Delta \nabla$.**
 - Mit jedem Betätigen der Taste Δ wechselt die Zoomvergrößerung wie nachfolgend beschrieben in diesen Stufen:
Einfach \rightarrow 1,3-fach \rightarrow 1,6-fach \rightarrow 2,0-fach \rightarrow 2,5-fach.
 - Mit jedem Betätigen der Taste ∇ wechselt die Zoomvergrößerung wie nachfolgend beschrieben in diesen Stufen:
2,5-fach \rightarrow 2,0-fach \rightarrow 1,6-fach \rightarrow 1,3-fach \rightarrow Einfach.
 - Bei gedrückt gehaltener Taste Δ oder ∇ erfolgt die Einstellung der Zoomvergrößerung stufenlos.
- 4 Tätigen Sie die Aufnahme.**

Blitzprogrammwahl ⚡

Wählen Sie jeweils den Blitzmodus, der am besten zu den vorherrschenden Lichtbedingungen und dem Effekt passt, den Sie erzielen möchten.

- 1 Öffnen Sie den Objektivschutzschieber vollständig.**
- 2 Drücken Sie \triangleright (⚡).**
 - Der LCD-Monitor wird automatisch eingeschaltet.
 - Die aktuell gewählte Blitzeinstellung wird angezeigt.
- 3 Drücken Sie nochmals \triangleright , um den Blitzmodus einzustellen.**
 - Jedes Mal, wenn Sie \triangleright drücken, ändert sich der Blitzmodus in folgender Reihenfolge:
 „Automatische Blitzabgabe“ – „ Blitz mit Rote-Augen-Effekt-Reduzierung“
 – „ Aufhellblitz“ – „ Zwangsabgeschalteter Blitz“.
- 4 Drücken Sie den Auslöser halb nach unten.**
 - Bei Blitzbereitschaft leuchtet die orangefarbene Sucher-LED konstant.
- 5 Drücken Sie den Auslöser vollständig nach unten, um die Aufnahme zu tätigen.**

● Automatische Blitzabgabe (Keine Anzeige)

Bei niedriger Umgebungshelligkeit oder starkem Gegenlicht löst der Blitz automatisch aus.

Um ein Motiv bei Gegenlicht aufzunehmen, richten Sie die AF-Markierung auf das Motiv.

● Blitz mit Rote-Augen-Effekt-Reduzierung ()

Durch den Blitz können die Augen aufgenommener Personen rot erscheinen. Der Blitz mit Rote-Augen-Effekt-Reduzierung mindert dieses Phänomen, indem er vor dem eigentlichen Blitz mehrere Vorblitze aussendet. Dadurch gewöhnen sich die Augen der aufzunehmenden Person besser an das helle Licht, und der Rote-Augen-Effekt reduziert sich entsprechend.

● Aufhellblitz ()

Der Blitz wird unabhängig von der aktuellen Umgebungslightsituation ausgelöst. Dieser Modus eignet sich zum Beseitigen von Schatten auf dem Gesicht der aufzunehmenden Person (z. B. von Baumblättern), bei Gegenlicht oder zum Ausgleich von Farbabweichungen, die durch künstliche Beleuchtung (insbesondere bei Leuchtstoffröhrenlicht) entstehen.

● Zwangsabgeschalteter Blitz ()







Die Blitzabgabe unterbleibt auch bei unzureichender Umgebungshelligkeit. Verwenden Sie diesen Modus, wenn Blitzaufnahmen nicht erwünscht oder untersagt sind, z. B. in einem Kunstmuseum. Sie können diesen Modus auch dazu verwenden, um eine natürlich wirkende Nacht- oder Dämmerungsaufnahme zu erstellen.

Aufnahme

Selbstausslöser-Aufnahmen

Mit dieser Funktion können Sie Bilder unter Verwendung des Selbstausslösers erstellen. Bei Verwendung des Selbstausslösers sollte die Kamera auf einem Stativ montiert oder anderweitig stabil aufgestellt werden. Diese Funktion ist dann hilfreich, wenn Sie selbst auf einer Aufnahme erscheinen möchten.

De

- 1 Öffnen Sie den Objektivschutzschieber vollständig.**
- 2 Drücken Sie  ().**
 - Der LCD-Monitor wird automatisch eingeschaltet.
- 3 Drücken Sie nochmals , um auf den Selbstausslösermodus zu schalten.**
 - Die Einstellung wechselt stets zwischen  OFF und  ON, wenn Sie  drücken. Wenn der Selbstausslösermodus ausgewählt ist, erscheint die Anzeige  auf dem LCD-Monitor.
- 4 Führen Sie die Aufnahme durch. Drücken Sie den Auslöser, um den Timer zu starten und die Aufnahme herzustellen.**
 - Die Selbstausslöser-LED leuchtet für ca. 10 Sekunden und wechselt dann auf ein Blinksignal. Die Aufnahme erfolgt nach ungefähr 2 Sekunden Blinken.
 - Nach einer Aufnahme wird der Selbstausslösermodus automatisch deaktiviert.

Wiedergabe

Wiedergabe von Einzelbildern

1 Drücken Sie bei geschlossenem Objektivschutzschieber.

- Der LCD-Monitor schaltet sich ein und zeigt die zuletzt erstellte Aufnahme (Wiedergabe eines Bildes).

2 Verwenden Sie die Pfeiltasten, wenn Sie andere Bilder wiedergeben möchten.

3 Drücken Sie , um die Wiedergabe zu beenden.

- Der LCD-Monitor und die Kamera schalten sich aus.

Wiedergabe des vorherigen Bildes. (<)

Wiedergabe mit Ausschnittsvergrößerung (Δ)

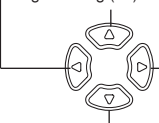

Indexwiedergabe (∇)

Wiedergabe des nächsten Bildes. (>)

De

Movie-Wiedergabe

1 Drücken Sie bei geschlossenem Objektivschutzschieber.

- Der LCD-Monitor wird eingeschaltet.

2 Verwenden Sie die Pfeiltasten, um ein Bild mit (Movie) anzuzeigen.

3 Drücken Sie .

- Das Hauptmenü wird angezeigt.

4 Drücken Sie Δ und wählen Sie MOVIE PLAY.

5 Drücken Sie Δ ∇ und wählen Sie PLAYBACK. Drücken Sie anschließend .

- Das Movie wird wiedergegeben.
- Nach der Wiedergabe erfolgt erneut die Menüanzeige.

PLAYBACK : Erneute Wiedergabe der gesamten Movie-Aufnahme.

FRAME BY

FRAME : Bild-für-Bild-Wiedergabe der gewählten Movie-Aufnahme.

EXIT : Beendet den Movie-Wiedergabemodus.

Drücken Sie Δ ∇ und wählen Sie PLAYBACK, FRAME BY FRAME oder EXIT.

Drücken Sie anschließend .

•Funktionen im Modus **FRAME BY FRAME (Bild-für-Bild-Wiedergabe)**







- Δ : Zeigt das erste Bild des Movies an.
- ∇ : Zeigt das letzte Bild des Movies an.
- > : Zur Wiedergabe des nächsten Bildes. Die Taste gedrückt halten, um die Movie-Bilder durchgehend anzuzeigen.
- < : Zur Wiedergabe des vorherigen Bildes. Diese Taste gedrückt halten, um die Movie-Bilder durchgehend rücklaufend zu zeigen.
-  : Ruft das Menü MOVIE PLAY auf.

Wiedergabe

Bilder vor dem Löschen schützen







Wichtige Bilder sollten Sie vor dem Löschen schützen, damit diese nicht versehentlich gelöscht werden. Vor dem Löschen geschützte Bilder lassen sich nicht mit der Funktion „Einzelbild/Alle Bilder löschen“ entfernen.

De

- 1 Drücken Sie  bei geschlossenem Objektivschieber.**
 - Der LCD-Monitor wird eingeschaltet.
- 2 Verwenden Sie die Pfeiltasten, um das zu schützende Bild auszuwählen.**
- 3 Drücken Sie OK .**
 - Das Hauptmenü wird angezeigt.
- 4 Wählen Sie vom Hauptmenü ausgehend MODE MENU → PLAY →  und drücken Sie anschließend .**
- 5 Drücken Sie   und wählen Sie ON. Drücken Sie anschließend OK .**
 - Um den Schreibschutz zu annullieren, wählen Sie OFF.



Löschen einzelner Bilder

Gespeicherte Bilder können gelöscht werden. Hierzu stehen zwei Methoden zur Verfügung: Einzelbildlöschung (Löschung des zu diesem Zeitpunkt angezeigten Bildes) oder Gesamtlöschung (Löschung aller auf der Karte gespeicherten Bilder).

- 1 Drücken Sie .**
 - Der LCD-Monitor wird eingeschaltet.
- 2 Verwenden Sie die Pfeiltasten, um das zu löschende Bild auszuwählen.**
- 3 Drücken Sie OK .**
 - Das Hauptmenü wird angezeigt.
- 4 Drücken Sie  und wählen Sie .**
- 5 Drücken Sie   und wählen Sie YES. Drücken Sie anschließend OK .**
 - Das Bild wird gelöscht und das Menü geschlossen.

Löschen aller Bilder

Diese Funktion löscht alle Bilder auf der Karte.



- 1 Wählen Sie vom Wiedergabe-Hauptmenü ausgehend MODE MENU → CARD → CARD SETUP und drücken Sie anschließend ▷.**
- 2 Drücken Sie $\Delta \nabla$ und wählen Sie  ALL ERASE. Drücken Sie anschließend OK .**
- 3 Drücken Sie $\Delta \nabla$ und wählen Sie YES. Drücken Sie anschließend OK .**
 - Alle Bilder werden gelöscht. Schreibgeschützte Bilder können nicht gelöscht werden.



De



Karte formatieren

Mit dieser Funktion können Sie eine Karte formatieren. Die Formatierung richtet die Karte so ein, dass Daten darauf geschrieben werden können. Wenn Sie Karten von Fremdherstellern verwenden möchten oder Karten, die auf einem Personal Computer formatiert wurden, müssen Sie diese in der Kamera formatieren.

Alle vorhandenen Daten einschließlich der schreibgeschützten Daten werden gelöscht, wenn die Karte formatiert wird. Laden Sie daher wichtige Bilddaten stets auf einen Personal Computer herunter, bevor Sie eine benutzte Karte formatieren.

- 1 Wählen Sie vom Hauptmenü ausgehend MODE MENU → CARD → CARD SETUP und drücken Sie anschließend ▷.**
 - Aufnahmemodus: Das Menü  FORMAT wird angezeigt.
 - Wiedergabemodus: Das Menü CARD SETUP wird angezeigt.
- 2 Wenn das Menü  FORMAT angezeigt wird, drücken Sie $\Delta \nabla$ und wählen YES.**

Wenn das Menü CARD SETUP angezeigt wird, drücken Sie $\Delta \nabla$ und wählen Sie  FORMAT. Drücken Sie anschließend OK .

Wenn das Menü  FORMAT angezeigt wird, drücken Sie $\Delta \nabla$ und wählen YES.
- 3 Drücken Sie OK .**
 - Die Fortschrittsanzeige wird angezeigt, während die Karte formatiert wird.

Bildübertragung auf einen Personal Computer

Wird die Kamera mittels des mitgelieferten USB-Kabels an einen Personal Computer angeschlossen, können Bilder auf diesen Computer heruntergeladen werden. Je nach Betriebssystem des Computers kann vor dem ersten Anschluss der Kamera eine spezifische Softwareinstallation erforderlich sein. Beachten Sie bitte die diesbezüglichen Angaben in der nachfolgenden Tabelle.

De

Weitere Angaben zu den zu dieser Übersicht gehörigen Funktionsabläufen siehe das auf der CD-ROM enthaltene „Referenzhandbuch“ und die „Software-Installationsanleitung“ (in der CD-ROM-Packung enthalten).

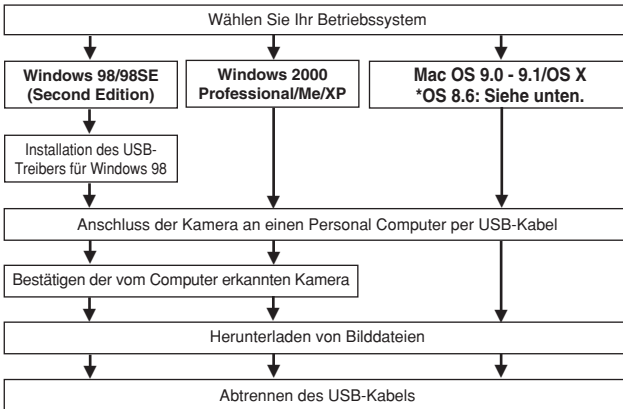

* Auch wenn der verwendete Personal Computer eine USB-Schnittstelle hat, kann die Datenübertragung ggf. nicht ausgeführt werden, wenn der Personal Computer mit einem der nachfolgend aufgelisteten Betriebssysteme arbeitet oder wenn eine externe USB-Schnittstelle (Steckkarte etc.) verwendet wird.

- Windows 95/NT 4.0
- Windows 98/98 SE als Upgrade-Version von Windows 95
- Mac OS 8.6 oder darunter (außer ab Werk installiertem Betriebssystem Mac OS 8.6 mit USB AutoConnect-Unterstützung (Version 1.3.5))
- Auf Eigenbau-PCs oder Personal Computer ohne vorinstalliertes Betriebssystem funktioniert der Datentransfer ggf. nicht richtig.

■ Zur Darstellung der Bilddaten auf dem Computerbildschirm ist eine geeignete Anwendungssoftware erforderlich: Grafiksoftware mit JPEG-Unterstützung (wie Paint Shop Pro oder Photoshop); Internet-Browser (wie Netscape Communicator oder Microsoft Internet Explorer); CAMEDIA Master-Software. Weitere Angaben zur Verwendung einer geeigneten Anwendungssoftware siehe die jeweilige Software-Bedienungsanleitung.

Für die Anwender anderer Betriebssysteme

Wenn Sie andere Betriebssysteme verwenden, können Sie die Kamera nicht direkt an einen Computer anschließen.

● **Windows 95** ● **Windows NT** ● **Betriebssystem Mac OS vor der Version 9**
Bilder können direkt auf einen Personal Computer heruntergeladen werden, wenn hierzu ein PC-Kartenadapter (optional) verfügbar ist.

Hat Ihr PC eine USB-Schnittstelle?

Gibt es einen mit  markierten Eingang an Ihrem Computer?

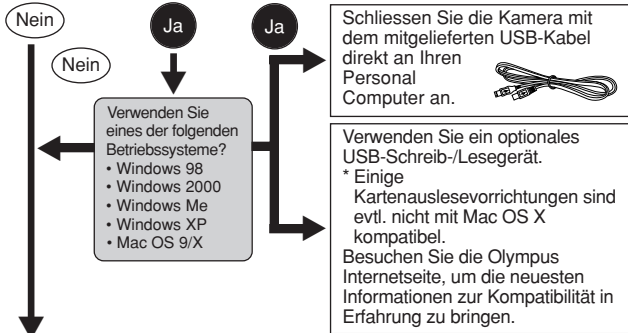

Hat Ihr PC einen eingebauten PC-Karteneinschub?

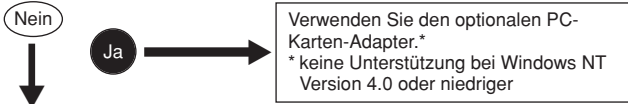









Wenden Sie sich an Ihren nächstgelegenen Olympus-Repräsentanten.

Weitere und ausführliche Angaben zur Funktionsweise dieser Kamera finden Sie im Referenzhandbuch auf der CD-ROM, die zum Lieferumfang der Kamera gehört. Weitere Angaben zum Anschluss an einen Personal Computer siehe die „Software-Installationsanleitung“ (in der CD-ROM-Packung enthalten).

De

Fehlermeldungen

LCD-Monitor-Anzeige	Mögliche Ursache	Abhilfemaßnahme
 NO CARD	[KEINE KARTE] Keine oder eine nicht identifizierbare Karte eingelegt.	<ul style="list-style-type: none"> Die Karte richtig einsetzen oder eine andere Karte verwenden. Falls die Karte verschmutzt ist, die goldfarbenen Kontakte mit einem sauberen Tuch vorsichtig reinigen und dann die Karte erneut einlegen. Falls die Betriebsstörung weiterhin besteht, kann die Karte nicht verwendet werden.
 CARD ERROR	[KARTENFEHLER] Es liegt eine Kartenstörung vor, so dass die Kamerafunktionen nicht arbeiten.	Eine andere Karte einlegen.
 WRITE-PROTECT	[SCHREIBSCHUTZ] Die Karte ist schreibgeschützt.	Nach Einstellung mittels PC ist die Karte nur noch lesefähig. Verwenden Sie erneut den PC, um den Kartenstatus „Nur Lesen“ zu annullieren.
 CARD FULL	[KARTE VOLL] Die Karte ist voll. Es können keine weiteren Aufnahmen erstellt und keine weiteren Informationen wie beispielsweise Druckvorauswahldaten gespeichert werden.	Die Karte auswechseln oder nicht benötigte Aufnahmen löschen. Laden Sie die Aufnahmen vor dem Löschen auf einen Personal Computer herunter.
 NO PICTURE	[KEINE BILDER] Es sind keine Bilder auf der Karte vorhanden.	Auf der Karte sind keine Bilder gespeichert. Stellen Sie eine oder mehrere Aufnahmen her.
 PICTURE ERROR	[BILDFEHLER] Das gewählte Bild ist fehlerhaft/ungeeignet und kann nicht auf dieser Kamera wiedergegeben werden.	Verwenden Sie eine Bildverarbeitungssoftware, um sich das Bild auf einem Personal Computer anzusehen. Wenn sich diese Funktion nicht ausführen lässt, ist die Bilddatei beschädigt.
	Die Karte ist nicht formatiert.	Die Karte formatieren.
 CARD COVER OPEN	[KARTENFACH OFFEN] Der Kartenfachdeckel ist offen.	Schließen Sie den Kartenfachdeckel.

Technische Daten

Produkttyp	: Digitalkamera (zur Bildaufzeichnung und -wiedergabe)
Aufnahmesystem	
Einzelbild	: Digital-Aufzeichnung, JPEG (in Übereinstimmung mit der Design Rule for Camera File System [DCF]), Exif 2.2, Digital Print Order Format (DPOF) PRINT Image Matching II
Movie	: QuickTime Motion JPEG-Unterstützung
Speicher	: xD-Picture Card (16 – 256 MB)
Anzahl der speicherbaren Bilder/Anzahl der Bildpunkte (auf einer 16-MB-Karte)	: Ca. 11 Bilder (SHQ: 1600 x 1200 Bildpunkte) Ca. 32 Bilder (HQ: 1600 x 1200 Bildpunkte) Ca. 76 Bilder (SQ1 1024 x 768 Bildpunkte) Ca. 165 Bilder (SQ1 640 x 480 Bildpunkte)
Anzahl der effektiven Bildpunkte	: 2.000.000 Bildpunkte
Bildwandler	: 1/3,2-Zoll-CCD-Bildwandler-Chip, 2.110.000 Bildpunkte (brutto)
Objektiv	: Olympus-Objektiv 5 mm, f 2,8, 5 Elemente in 4 Gruppen (entspricht einem 38-mm-Objektiv an einer 35-mm-Kamera)
Belichtungsmessung	: Mittengewichtete integrierte Lichtmessung, Spotmessung
Verschlusszeit	: 1/2 bis 1/1000 Sek.
Aufnahmebereich	: 0,5 m bis ∞ (normal) 0,2 m bis ∞ (Nahaufnahmemodus)
Sucher	: Umkehr-Galileo-Sucher
LCD-Monitor	: 1,8-Zoll TFT*-Farb-LCD-Monitor mit 61.000 Bildpunkten
Anschlussbuchsen	: Netzteilanschluss, USB-Anschluss (mini-B), VIDEO OUT Buchse
Automatischer Kalender	: 2000 – 2099

* Ein LCD-Farbmonitor, der mit einem aus dünnem Folienmaterial gefertigten Transistor arbeitet.

De

*Technische Daten***Umgebungsbedingungen**

Temperatur	: 0 bis 40°C (Betrieb) -20 bis 60°C (Lagerung)
Feuchtigkeit	: 30% bis 90% (Betrieb)/10% bis 90% (Lagerung)
Spannungsversorgung	: Zwei Mignon-Batterien (AA/R6; NiMH- oder Alkali-Ausführung) CR-V3 Lithium-Batterie Netzteil (optional) ● Manganbatterien (Zinkkohle) dürfen nicht verwendet werden!
Abmessungen	: 112 mm (B) x 62 mm (H) x 40 mm (T) (ohne Gehäusevorsprünge)
Gewicht	: 166 g (ohne Batterie(n) und Karte)

Änderungen der technischen Daten sind ohne Vorankündigung und Verpflichtung seitens des Herstellers möglich.

De



De

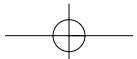
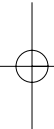
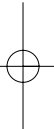

Le agradecemos la adquisición de la cámara digital Olympus. Antes de usar su nueva cámara, lea detalladamente estas instrucciones para obtener las prestaciones óptimas y una vida de servicio más larga de la unidad. Conserve este manual en un lugar seguro para referencia futura.

CONTENIDO

Primeros pasos	106
Uso de los menús	117
Tomas	123
Reproducción	129
Formateo de la tarjeta	131
Transferencia de imágenes a un ordenador	132
Códigos de error	134
Especificaciones	135

Estas instrucciones son sólo de referencia rápida. Para más detalles de las funciones de la cámara descritas en este manual, refiérase al manual de consulta del CD-ROM adjunto en el paquete de la cámara.

Sp

Para clientes de Norte y Sudamérica

Para los clientes de Estados Unidos

Declaración de Conformidad

Número de modelo : D-390/C-150

Nombre comercial : OLYMPUS

Entidad responsable : Olympus America Inc.

Dirección : 2 Corporate Center Drive, Melville, New York
11747- 3157 U. S. A.

Número de teléfono : 631-844-5000

Se ha probado su cumplimiento con las normas FCC
PARA USO DOMÉSTICO O COMERCIAL

Este dispositivo cumple con el Apartado 15 de las normas FCC. La operación se encuentra sujeta a las dos condiciones siguientes:

- (1) Este dispositivo podría no causar interferencia perjudicial.
- (2) Este dispositivo debe aceptar cualquier interferencia que se reciba, incluyendo aquellas interferencias que pueden provocar un funcionamiento no deseado.

Para los clientes de Canadá

Este aparato digital de Clase B cumple con todos los requerimientos de las reglamentaciones canadienses sobre equipos generadores de interferencia.

Para los clientes de Europa



La marca "CE" indica que este producto cumple con los requisitos europeos sobre protección al consumidor, seguridad, salud y protección del medio ambiente. Las cámaras con la marca "CE" están destinadas a la venta en Europa.

Marcas comerciales

- IBM es una marca registrada de International Business Machines Corporation.
- Microsoft y Windows son marcas registradas de Microsoft Corporation.
- Macintosh es una marca comercial de Apple Computer Inc.
- Todos los demás nombres de compañías y productos son marcas registradas y/o marcas comerciales de sus respectivos propietarios.
- Las normas para sistemas de archivos de cámara referidas en este manual son las "Normas de Diseño para Sistema de Archivos de Cámara/DCF" estipuladas por la Asociación de Industrias Electrónicas y de Tecnología de Información de Japón (JEITA).

Sp

Primeros pasos

Nombres de las partes

Sp

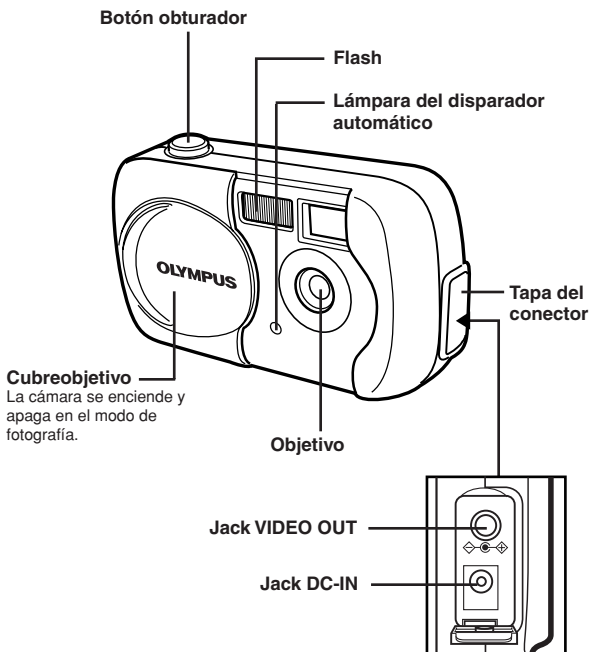

Teclas de control

Simplemente presione un botón ($\Delta/\nabla/\triangleleft/\triangleright$) para seleccionar directamente el zoom de acercamiento/alejamiento, flash o disparador automático. Los botones también son utilizados para navegar por los diversos ítems del menú.

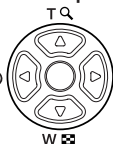
**Zoom de acercamiento
Reproducción en primer plano****Disparador automático****Modo de flash****Zoom de alejamiento
Indicación de índice**

Sp

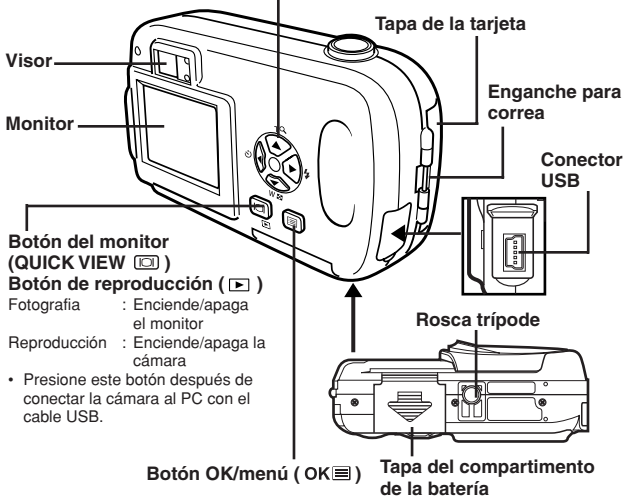
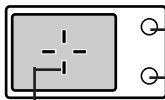
Teclas de control ($\Delta/\nabla/\triangleleft/\triangleright$)**Visor**

Lámpara naranja

Lámpara verde

Marca de objetivo de enfoque automático (AF)

Primeros pasos

Indicaciones del monitor

● Modo de fotografía

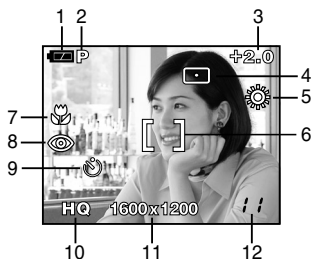

Sp

	Opciones	Indicaciones
1	Verificación de la batería	
2	Modo de fotografía	
3	Compensación de la exposición	-2.0 - +2.0
4	Modo de medición de puntos	
5	Balance de blancos	
6	Marca de objetivo de enfoque automático (AF)	[]
7	Macro	
8	Modo de flash	
9	Disparador automático	
10	Modo de grabación	SHQ, HQ, SQ1, SQ2
11	Resolución (número de píxeles)	1600 x 1200, 1024 x 768, 640 x 480, etc.
12	Número de imágenes fijas almacenables Segundos restantes	11 11"

• Modo de reproducción

El ajuste INFO le permite seleccionar cuánta información aparecerá en el monitor. Las pantallas disponibles cuando la opción Visualización de información está activada (ON) se muestran abajo.

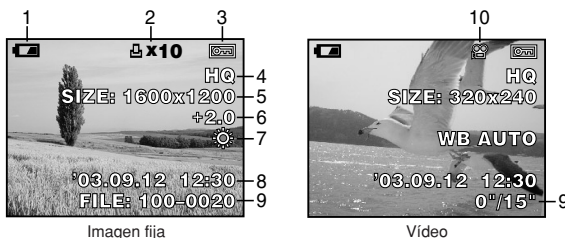

Sp

Opciones	Indicaciones
1 Verificación de la batería	
2 Reserva de impresión, número de impresiones	x10
3 Protección	
4 Modo de grabación	SHQ, HQ, SQ1, SQ2
5 Número de píxeles	1600 x 1200, 1024 x 768, 640 x 480, etc.
6 Compensación de la exposición	-2.0 - +2.0
7 Balance de blancos	WB AUTO,
8 Fecha y hora	'03.09.12 12:30
9 Número de archivo (imagen fija), Número de cuadro, Tiempo de reproducción/ tiempo total de grabación (vídeo)	100-0020, 12, 0"/15"
10 Modo de vídeo	



Nota

- Las indicaciones que aparecen en la imagen de vídeo mostrada desde una visualización de índice son diferentes de aquellas que aparecen cuando la imagen de vídeo es mostrada empleando la función de reproducción de imágenes de vídeo.

Primeros pasos

● **Verificación de la batería**

Si la carga restante de la batería es baja, la indicación de verificación de la batería en el monitor cambiará de la manera indicada abajo mientras la cámara se encuentre encendida o mientras la cámara esté en uso.

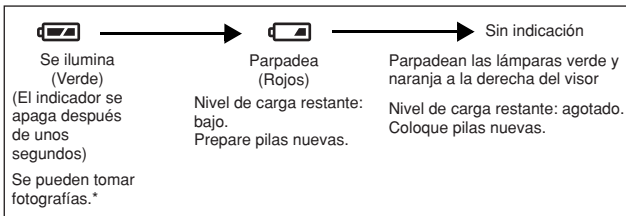

* El consumo de energía que emplea la cámara varía enormemente según la manera como se opere la cámara. La cámara podría apagarse sin llegar a mostrar la advertencia de carga baja de la batería. Recargue lo antes posible.

Sp

Fijación de la correa

1 Haga pasar el extremo corto de la correa a través del enganche para correa.

- Sólo se puede introducir la correa desde el lado del objetivo.

Enganche para correa

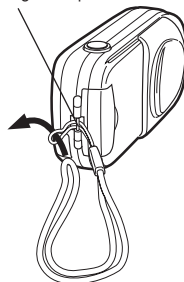

2 Haga pasar el extremo largo de la correa a través del lazo que ha pasado a través del enganche para correa.

3 Tire de la correa con fuerza para comprobar que ha quedado firmemente sujeta, sin riesgos de que se afloje.

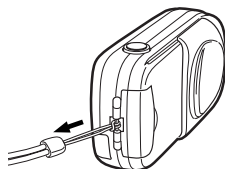

Nota

- Tenga cuidado con la correa cuando transporte la cámara, puesto que podría quedar enganchada en los objetos dispersos y causar daños de gravedad.
- Fije la correa correctamente, siguiendo el procedimiento indicado, para evitar que la cámara se caiga. Si la cámara se llegara a caer por haber colocado la correa incorrectamente, Olympus no se hace responsable de ningún daño.

Sp

Carga de las pilas

Utilice un juego de pilas de litio CR-V3, o 2 pilas de NiMH R6 (tamaño AA) o pilas alcalinas.

Importante

- Las pilas de litio CR-V3 no pueden ser recargadas.
- No retire la etiqueta de la pila de litio CR-V3.
- No es posible utilizar pilas de manganeso (carbonato de cinc).

Sp

1 Compruebe que:

- El cubreobjetivo esté cerrado.
- El monitor esté apagado.
- Las lámparas de la derecha del visor están apagadas.

2 Deslice la tapa del compartimento de la batería en la dirección de (A) (la dirección indicada por la marca en la tapa) y levántela en la dirección de (B).

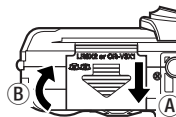

3 Inserte la batería en la dirección indicada en la ilustración.

Cuando utilice pilas R6 (tamaño AA)

Cuando utilice un juego de pilas de litio CR-V3



Hay una marca en la base de la cámara mostrando la posición correcta para insertar las pilas.

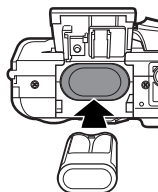

4 Cierre la tapa del compartimento de la batería de forma que presione la batería hacia el interior. Mientras presiona sobre la marca , deslice la tapa en la dirección de (C).

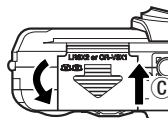

- Si la tapa del compartimento de la batería no se cierra con facilidad, no la fuerce. Con la tapa del compartimento de la batería cerrada, presione con firmeza la marca  y empújela en la dirección indicada en la ilustración.



Nota

- Algunos ajustes de la cámara retornarán a los ajustes por defecto de fábrica si se deja la cámara sin pilas durante aproximadamente 1 hora.

Inserción/Extracción de la tarjeta

En este manual se emplea el término "tarjeta" para referirse a la tarjeta xD-Picture Card. La cámara utiliza la tarjeta para grabar imágenes.

•Inserción de una tarjeta

1 Compruebe que:

- El cubreobjetivo esté cerrado.
- El monitor esté apagado.
- Las lámparas de la derecha del visor están apagadas.

2 Abra la tapa de la tarjeta.

3 Coloque la tarjeta en la posición correcta e insértela en la ranura de tarjeta como se muestra en la ilustración.

- Al insertar la tarjeta, manténgala recta.
- Cuando la tarjeta está insertada completamente, notará que la tarjeta se encaja perfectamente.
- Si inserta la tarjeta al revés o en ángulo oblicuo, podría dañarse el área de contacto o atascarse la tarjeta.
- Si la tarjeta no está insertada hasta el fondo, es posible que no se guarden los datos en la tarjeta.

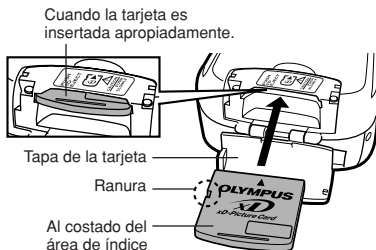

4 Cierre la tapa de la tarjeta.

•Extraer la tarjeta

1 Compruebe que:

- El cubreobjetivo esté cerrado.
- El monitor esté apagado.
- Las lámparas de la derecha del visor están apagadas.

2 Abra la tapa de la tarjeta.

3 Empuje la tarjeta hasta el fondo para desengancharla, y luego déjela volver despacio.

- La tarjeta sale un poco hacia fuera y luego se detiene.

4 Mantenga la tarjeta recta y tire de ella hacia afuera.

5 Cierre la tapa de la tarjeta.

Sp

Encendido/apagado de la cámara

● Al realizar las tomas

Encendido: Abra el cubreobjetivo.

La cámara se enciende en el modo de fotografía.

Apagado: Cierre el cubreobjetivo.

La cámara se desactiva.

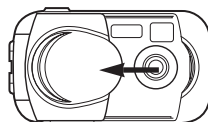

Sp

● Cuando se reproducen imágenes

Encendido: Presione con el cubreobjetivo cerrado.

La cámara se enciende en el modo de reproducción. El monitor se enciende y se visualiza la última imagen fotografiada.

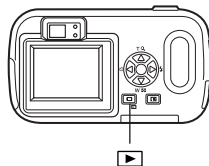

Apagado: Presione .

El monitor y la cámara se apagan.

Presione rápidamente  dos veces (doble clic) en el modo de fotografía. La cámara entra inmediatamente en el modo de reproducción y se visualiza la última imagen tomada.

● Encendido

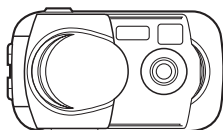

● Apagado

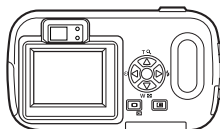
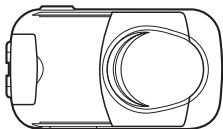

Selección de un idioma

Se puede seleccionar un idioma para las indicaciones en pantalla. Este manual de consulta muestra en inglés las indicaciones en pantalla de las ilustraciones y explicaciones. Los idiomas disponibles varían dependiendo de la zona donde usted ha adquirido la cámara.

1 Abra completamente el cubreobjetivo.

2 Presione OK .

- Se visualiza el menú superior.

Teclas de control (Δ ∇ \triangleleft \triangleright)



Sp

3 Presione \triangleright en las teclas de control para seleccionar MODE MENU.

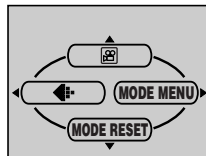

Menú superior

4 Presione Δ ∇ para seleccionar la pestaña SETUP, y luego presione \triangleright .

Pestaña SETUP



5 Presione Δ ∇ para seleccionar , y luego presione \triangleright .



Primeros pasos

6 Presione \triangle / ∇ para seleccionar un idioma, y luego presione **OK**.

7 Vuelva a presionar **OK** para salir del menú.



8 Cierre el cubreobjetivo para apagar la cámara.

Sp

Ajuste de la fecha y la hora

1 Abra completamente el cubreobjetivo.

2 Presione **OK**.

- Se visualiza el menú superior.

3 Presione \triangleright en las teclas de control para seleccionar **MODE MENU**.

4 Presione \triangle / ∇ para seleccionar la pestaña **SETUP**, y luego presione \triangleright .

5 Presione \triangle / ∇ para seleccionar \odot , y luego presione \triangleright .

- El marco verde se mueve a la opción seleccionada.

6 Presione \triangle / ∇ para seleccionar uno de los siguientes formatos de fecha: **Y-M-D (Año/Mes/Día)**, **M-D-Y (Mes/Día/Año)**, **D-M-Y (Día/Mes/Año)**. Luego, presione \triangleright .

- Muévase hasta el ajuste de año.
- Los pasos siguientes muestran el procedimiento a seguir para ajustar la fecha y hora a **Y-M-D (Año/Mes/Día)**.

7 Presione \triangle / ∇ para ajustar el año, y luego presione \triangleright para desplazarse al ajuste de mes.

- Presione \triangleleft para volver al ajuste del campo anterior.
- Los dos primeros dígitos del año están fijados.

8 Repita el mismo procedimiento hasta terminar de ajustar la fecha y la hora.

- La cámara sólo indica la hora en el sistema de horario de 24 horas ("2pm" será indicado como "14:00").

9 Presione **OK**.

- Para un ajuste más preciso, presione **OK** cuando el reloj marque 00 segundos. El reloj se pone en marcha cuando usted presiona el botón.

10 Cierre el cubreobjetivo para apagar la cámara.

Uso de los menús

Ítems del menú

Al encender la cámara y presionar **OK**, se visualizará el menú superior en el monitor. Las funciones de esta cámara se ajustan con los menús. Este capítulo explica los tipos de ítems del menú que esta cámara posee y cómo funcionan, utilizando las pantallas del modo de fotografía.

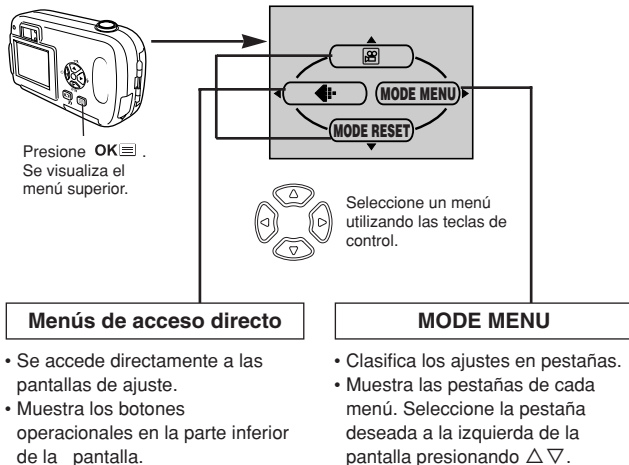

Cómo utilizar los menús de modo

- 1** Presione **OK** para que se visualice el menú superior. Presione \triangleright .
- 2** Presione $\Delta \nabla$ para seleccionar una pestaña, y luego presione \triangleright .
- 3** Presione $\Delta \nabla$ para seleccionar una opción y luego presione \triangleright .
- 4** Presione $\Delta \nabla$ para seleccionar un ajuste. Presione **OK** para concluir el ajuste. Vuelva a presionar **OK** para salir del menú y volver al estado de disparo.

Usa de los menús

Menús de acceso directo

●Modo de fotografía



Graba vídeos. Este icono aparece cuando el menú es indicado en el modo de toma de imágenes fijas.

Sp

PHOTO [FOTO]

Una simple presión del botón del obturador le proporcionará una exposición y un enfoque óptimos para fotografías en general. Este icono aparece cuando el menú es indicado en el modo de grabación de imágenes de vídeo.



Ajusta la calidad y resolución.
Imagen fija : SHQ, HQ, SQ1, SQ2
Video : HQ, SQ

MODE RESET [REINICIAR MODO]

Restaura las funciones (compensación de exposición, balance de blancos, etc.) a los ajustes por defecto de fábrica. MODE RESET es idéntico a la función ALL RESET incluida en MODE MENU.

●Modo de reproducción



Recorre todas las imágenes almacenadas una por una, como una reproducción de diapositivas. Este icono aparece cuando el menú es indicado mientras se reproduce una imagen fija.

MOVIE PLAY [REP. VIDEO]

Reproduce imágenes de vídeo. Este icono aparece cuando el menú es indicado mientras se reproduce un cuadro de imagen de vídeo.

[] : Cuando se seleccione Español.

INFO

Visualiza en el monitor toda la información sobre la toma de fotografías.

ERASE [BORRAR]

Borra la imagen fija o el vídeo seleccionado.

Menús de modo

El menú de modo (MODE MENU) está dividido en pestañas. Presione Δ / ∇ para seleccionar una pestaña y que se muestren las opciones asociadas al menú.

Estas instrucciones son sólo de referencia rápida. Para más detalles de las funciones de la cámara descritas en este manual, refiérase al manual de consulta del CD-ROM adjunto en el paquete de la cámara.

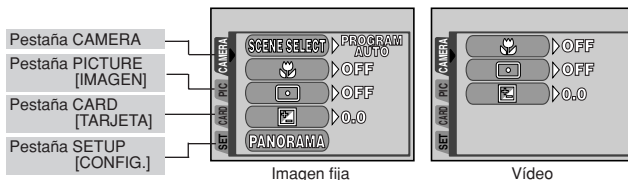
• Modo de fotografía

Pestaña CAMERA	
SCENE SELECT [SELECCION DE ESCENA]	Selecciona el modo de fotografía desde <small>PROGRAM AUTO</small> (programación automática), (retrato), (paisaje), (escena nocturna) o (autorretrato).
	Le permite fotografiar tan cerca como a 20 cm del sujeto.
	Mide la luz dentro de la marca del objetivo de enfoque automático para determinar la exposición.





[]: Cuando se seleccione Español.

Uso de los menús

Pestaña PICTURE	
WB	Ajusta al balance de blancos apropiado de acuerdo con la fuente de luz.

Pestaña CARD	
CARD SETUP [CONFIG. TARJ.]	Formatea las tarjetas.

Sp

Pestaña SETUP	
ALL RESET [RE. SET]	Permite seleccionar entre guardar o no los ajustes actuales al apagar la cámara.
	Selecciona un idioma para la indicación en pantalla.
	Activa y desactiva el tono de pitido (usado para advertencias, etc.).
REC VIEW [VISUALIZAR]	Permite visualizar o no imágenes en el monitor mientras las está guardando.
FILE NAME [NOM. ARCH.]	Elije cómo nombrar archivos y carpetas de fotografías.
PIXEL MAPPING [PIXEL MAPA]	Verifica que el CCD y las funciones de procesamiento de imágenes se realicen sin errores.
	Ajusta el brillo del monitor.
	Ajusta la fecha y la hora.
VIDEO OUT [SAL. VIDEO]	Selecciona NTSC o PAL, dependiendo del tipo de señal de vídeo del televisor. Los tipos de señal de vídeo de los televisores varían según la zona.

[]: Cuando se seleccione Español.

● Modo de reproducción

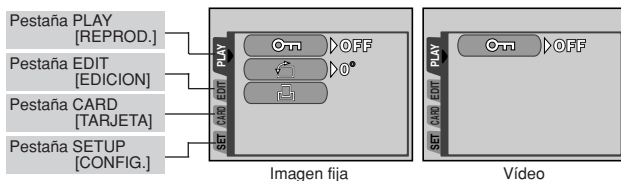

Sp





Pestaña PLAY	
	Protege las imágenes contra el borrado accidental.
	Rota las imágenes 90 grados en el sentido de las agujas del reloj o en sentido contrario.
	Almacena la información sobre reservas e impresión en la tarjeta.

Pestaña EDIT	
BLACK&WHITE [B/W]	Crea una imagen en blanco y negro y la guarda como una nueva fotografía.
SEPIA	Crea una imagen en tono sepia y la guarda como una nueva fotografía.
	Reduce el tamaño del archivo y lo almacena como una nueva fotografía.
INDEX [INDICE]	Crea una imagen de índice de un vídeo en 9 cuadros.

Pestaña CARD	
CARD SETUP [CONFIG TARJ.]	Formatea la tarjeta, borrando todos los datos de imagen almacenados en la tarjeta.

[]: Cuando se seleccione Español.

Usa de los menús

Pestaña SETUP	
ALL RESET [RE. SET]	Permite seleccionar entre guardar o no los ajustes actuales al apagar la cámara.
	Selecciona un idioma para la indicación en pantalla.
	Activa y desactiva el tono de pitido (usado para advertencias, etc.).
	Ajusta el brillo del monitor.
	Ajusta la fecha y la hora.
VIDEO OUT [SAL. VIDEO]	Selecciona NTSC o PAL, dependiendo del tipo de señal de vídeo del televisor. Los tipos de señal de vídeo de los televisores varían según la zona.
	Selecciona el número de cuadros en la visualización de índice.

[]: Cuando se seleccione Español.

Sp

Tomas

Modos de fotografía

Esta cámara toma fotografías fijas e imágenes de vídeo. En el modo de toma de fotografías fijas, seleccione un modo de toma desde **PHOTO** (P/📷/📷/📷/📷/📷), de acuerdo con las condiciones de la toma y del efecto que desea. El ajuste por defecto de fábrica es **P** (PROGRAM AUTO). Podrá fotografiar normalmente aunque no seleccione un modo de toma.

● 📷 **PHOTO Toma de fotografías**

Le permite tomar fotografías. Es posible seleccionar un modo de fotografía más específico dependiendo de las escenas que desea fotografiar.

● 📹 **Grabación de vídeo**

Este modo le permite grabar vídeos. No podrá grabar vídeo con sonido.

■ **Modos de toma de fotografías.**

📷 **PROGRAM AUTO (ajuste por defecto de fábrica)**

Utilizado para fotografía normal. La cámara selecciona automáticamente los ajustes para un balance de colores naturales. Otras funciones, tal como el modo de flash, pueden ser ajustadas manualmente.

👤 **Toma de retrato**

Adecuada para tomar la foto de una persona (retrato). La cámara se ajusta automáticamente a las condiciones óptimas de fotografía.

🏞️ **Toma de paisaje**

Adecuada para fotografiar paisajes y otras escenas exteriores. La cámara se ajusta automáticamente a las condiciones óptimas de fotografía.

🌃 **Toma de escenas nocturnas**

Disponible para tomar fotos de paisajes y personas de tarde o de noche. La cámara se ajusta a una velocidad de obturación más lenta que en condiciones normales de fotografía. Si se fotografía una calle de noche en cualquier otro modo, por la ausencia de brillo, el resultado será una imagen oscura con el fondo subexposto y sin detalles. En este modo, se reproducirá el aspecto real de la calle. La cámara se ajusta automáticamente a las condiciones óptimas de fotografía. Recomendamos que ajuste el modo de flash en AUTO.



Toma normal con flash encendido



Toma de escena nocturna con flash encendido

Sp

Tomas





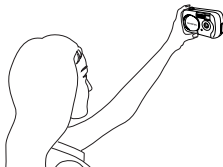



☹ Toma de autorretrato

Le permite tomar una foto de sí mismo mientras sostiene la cámara. Dirija hacia usted el objetivo y el enfoque quedará bloqueado sobre usted. La cámara se ajusta automáticamente a las condiciones óptimas de fotografía.



Sp

Selección de los modos de fotografía

- 1** Abra completamente el cubreobjetivo.
- 2** Presione **OK** .
 - El menú principal es exhibido.
- 3** En el menú principal, presione **▷** para seleccionar **MODE MENU**
 - Grabación de vídeo: Presione **△** para seleccionar .
- 4** Presione **△**/**▽** para seleccionar la pestaña **CAMERA**, luego presione **▷**.
- 5** Presione **△**/**▽** para seleccionar **SCENE SELECT**, luego presione **▷**.
- 6** Presione **△**/**▽** para seleccionar un modo desde **PROGRAM AUTO** , , ,  o , luego presione **OK** .
 - Presione **OK**  nuevamente para salir del menú.

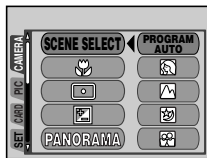
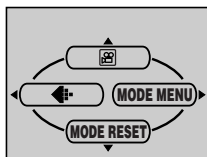

Fotografiar imágenes fijas usando el visor **PHOTO**

1 Abra completamente el cubreobjetivo.

Botón obturador

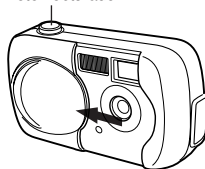

2 Encadre su imagen mientras observa la imagen en el visor.



Lámpara naranja

Lámpara verde

Marca de objetivo de enfoque automático (AF)

3 Presione suavemente el botón obturador (a medias) para ajustar el enfoque.

- Si el enfoque y la exposición están bloqueados, la lámpara verde se encenderá permanentemente. (bloqueo de enfoque)
- Si se enciende la lámpara naranja, el flash se dispara de forma automática.



4 Presione el botón obturador a fondo.

- La cámara toma la foto y suena un pitido.
- Cuando la lámpara verde deje de parpadear, podrá tomar la siguiente fotografía.
- Cuando la lámpara naranja empieza a parpadear, las fotografías son almacenadas en la tarjeta.

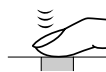

Cómo bloquear el enfoque

Para fotografiar un sujeto difícil de enfocar, dirija la cámara hacia un objeto que se encuentre aproximadamente a la misma distancia que su sujeto. Presione a medias el botón obturador. Vuelva a componer la toma en el visor manteniendo el botón obturador presionado a medias. Presione el botón obturador a fondo.

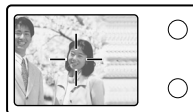

Sp

Tomas

Grabación de vídeos

1 Abra completamente el cubreobjetivo.

- Se enciende el monitor.

2 Presione OK .

- El menú principal es exhibido.

3 Presione Δ para seleccionar .

- Se ajusta el modo de grabación de vídeo y la cámara vuelve al modo de fotografía.
- En el monitor se visualizan el tiempo total de grabación posible, correspondiente a la capacidad de memoria de la tarjeta, y la marca .

4 Determine la composición de la imagen mientras la mira en el monitor.

5 Presione a medias el botón obturador.

- El enfoque será bloqueado.

6 Presione el botón obturador a fondo para iniciar la grabación.

- Se encenderá la lámpara naranja a la derecha del visor.
- La cámara siempre ajusta la mejor exposición, aunque el sujeto se mueva.
- Durante la grabación de vídeos,  se ilumina de color rojo y se muestra el tiempo de grabación posible.

7 Presione de nuevo el botón obturador para detener la grabación.

- La lámpara naranja parpadea mientras el vídeo se almacena en la tarjeta.
- Cuando el tiempo de grabación restante se haya cumplido, la grabación se detiene automáticamente.

Zoom (Zoom digital)

1 Abra completamente el cubreobjetivo.

2 Presione Δ .

- El monitor se activa y la barra de zoom aparece. El sujeto es ampliado en 1,3 veces.

3 Presione $\Delta \nabla$ mientras observa la imagen a través del monitor.

- Cada vez que presione Δ , la ampliación de zoom cambia en la siguiente secuencia:
1 vez \rightarrow 1,3 veces \rightarrow 1,6 veces \rightarrow 2,0 veces \rightarrow 2,5 veces.
- Cada vez que se presiona ∇ , la ampliación de zoom cambia en la siguiente secuencia:
2,5 veces \rightarrow 2,0 veces \rightarrow 1,6 veces \rightarrow 1,3 veces \rightarrow 1 vez.
- La ampliación de zoom cambia significativamente mientras mantiene presionado Δ o ∇ .

4 Tome la fotografía.

Sp

Uso del flash





Seleccione el modo de flash más apropiado a las condiciones de iluminación y al efecto que desea obtener.

1 Abra completamente el cubreobjetivo.

2 Presione ().

- Se enciende el monitor.
- Se visualiza el ajuste actual del flash.

3 Presione nuevamente y ajuste el modo del flash.

- Cada vez que presiona  el modo de flash cambia en la secuencia siguiente: "AUTO" – " Reducción de ojos rojos" – " Flash de relleno" – " Flash apagado".

4 Presione a medias el botón obturador.

- Cuando el flash dispara, la lámpara naranja se enciende ininterrumpidamente.

5 Presione el botón obturador a fondo para tomar la fotografía.

● Flash automático (sin indicación)

El flash se dispara automáticamente en condiciones de baja iluminación o de contraluz.

Para fotografiar un sujeto a contraluz, posicione la marca de objetivo de enfoque automático (AF) sobre el sujeto.

● Flash con reducción de ojos rojos ()

La luz del flash podría hacer que los ojos del sujeto aparezcan rojos en las fotos. El modo de flash con reducción de ojos rojos reduce este fenómeno emitiendo destellos previos antes que se dispare el flash regular. Esto permite que los ojos del sujeto se acostumbren a la luz brillante, reduciendo al mínimo el efecto de ojos rojos.

● Flash de relleno ()

El flash se dispara independientemente de la luz disponible. Este modo es adecuado para eliminar las sombras sobre la cara del sujeto (como las sombras proyectadas por las ramas de los árboles), en condiciones de contraluz o para corregir el cambio de color producido por luces artificiales (especialmente por la luz fluorescente).

● Flash apagado ()

El flash no se dispara, aún en condiciones de baja iluminación. Utilice este modo cuando no desee fotografiar con flash o en lugares donde está prohibido su uso, por ejemplo en los museos. También puede utilizar este modo cuando desee obtener imágenes naturales de crepúsculos o escenas nocturnas.

Tomas

Fotografía con disparador automático

Esta función le permite realizar fotografías utilizando el disparador automático. Fije la cámara firmemente en un trípode o fijela sobre una superficie plana para la toma con el disparador automático. Esta función resulta conveniente para realizar fotografías en las que desea aparecer usted mismo.





Sp

1 Abra completamente el cubreobjetivo.

2 Presione ().

- Se enciende el monitor

3 Presione nuevamente para ajustar el modo de disparador automático.

- El ajuste cambia entre  OFF y  ON cada vez que se presiona . Cuando se selecciona el modo de autodesparo, aparece el símbolo  en el monitor.

4 Tome la foto. Presione el botón del obturador para iniciar el temporizador y tome la foto.

- El LED del disparador automático se enciende durante aproximadamente 10 segundos, y luego empieza a parpadear. Tras parpadear durante dos segundos aproximadamente, se realiza la fotografía.
- El modo de autodesparo se cancela de forma automática tras una toma.

Reproducción

Visualización de imágenes fijas ▶

- 1 Presione ▶ con el cubreobjetivo cerrado.**
 - El monitor se enciende y se visualiza la última imagen fotografiada. (Reproducción de un solo cuadro)
- 2 Utilice las teclas de control para reproducir otras imágenes.**
- 3 Presione ▶ para cancelar la reproducción.**
 - El monitor y la cámara se apagan.

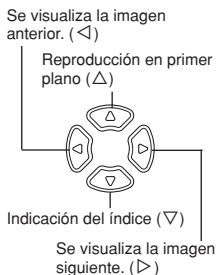

REP. VIDEO (MOVIE PLAY) - Reproducción de vídeos

- 1 Presione ▶ con el cubreobjetivo cerrado.**
 - Se enciende el monitor.
 - 2 Utilice las teclas de control para visualizar la imagen con ⏏.**
 - 3 Presione OK [OK].**
 - Se visualiza el menú superior.
 - 4 Presione Δ para seleccionar MOVIE PLAY.**
 - 5 Presione Δ ∇ para seleccionar PLAYBACK, luego presione OK [OK].**
 - El vídeo es reproducido.
 - Después de la reproducción, el menú es exhibido.
 - PLAYBACK** : Se reproduce otra vez el vídeo entero.
 - FRAME BY FRAME** : Reproduce el vídeo de forma manual, cuadro por cuadro.
 - EXIT** : Sale del modo de reproducción de vídeo.
- Presione Δ ∇ para seleccionar PLAYBACK, FRAME BY FRAME o EXIT, y luego presione OK [OK].







● Cuando se selecciona FRAME BY FRAME

- Δ : Se visualiza el primer cuadro del vídeo.
- ∇ : Se visualiza el último cuadro del vídeo.
- ▶ : Se visualiza el cuadro siguiente. El vídeo se puede visualizar continuamente manteniendo presionado el botón.
- < : Se visualiza el cuadro anterior. Si mantiene presionado el botón, podrá ver el vídeo de forma continuada hacia atrás.
- OK [OK] : Se visualiza el menú MOVIE PLAY.

Reproducción







Protección de fotografías

Se recomienda proteger las imágenes importantes para no borrarlas involuntariamente. Las imágenes protegidas no pueden borrarse mediante la función de borrado de un solo cuadro/todos los cuadros.

- 1 Presione  con el cubreobjetivo cerrado.**
 - Se enciende el monitor.
- 2 Utilice las teclas de control para visualizar la imagen que desea proteger.**
- 3 Presione OK .**
 - Se visualiza el menú superior.
- 4 En el menú superior, seleccione MODE MENU → PLAY →  y presione .**
- 5 Presione   para seleccionar ON, y luego presione OK .**
 - Para cancelar la protección, seleccione OFF.

Borrado de un solo cuadro



Las fotografías grabadas pueden ser borradas. Existen 2 tipos de borrado: Borrado de un solo cuadro, que borra sólo la fotografía que es mostrada en el monitor, y borrado de todos los cuadros, que borra todas las fotografías de la tarjeta.

- 1 Presione .**
 - Se enciende el monitor.
- 2 Utilice las teclas de control para visualizar la imagen que desea borrar.**
- 3 Presione OK .**
 - Se visualiza el menú superior.
- 4 Presione  para seleccionar .**
- 5 Presione   para seleccionar YES, y luego presione OK .**
 - La imagen se borra y el menú se cierra.

Sp

Borrado de todos los cuadros

Esta función borra todas las imágenes de la tarjeta.







- 1 En el menú superior, seleccione **MODE MENU** → **CARD** → **CARD SETUP** y presione **▷**.
- 2 Presione **△▽** para seleccionar  **ALL ERASE** y luego presione **OK** .
- 3 Presione **△▽** para seleccionar **YES**, y luego presione **OK** .
 - Todas las imágenes se borran. Las fotografías protegidas no son borradas.

Sp

Formateo de la tarjeta

Esta función le permite formatear la tarjeta. Al formatearlas, las tarjetas quedan preparadas para recibir los datos. Antes de utilizar tarjetas que no sean de Olympus o que hayan sido formateadas en un ordenador, deberá formatear la tarjeta con esta cámara.

Todos los datos existentes, incluso las imágenes protegidas, se borran cuando se formatea la tarjeta. Asegúrese de guardar o transferir los datos importantes a un ordenador antes de formatear una tarjeta usada.

- 1 En el menú superior, seleccione **MODE MENU** → **CARD** → **CARD SETUP** y presione **▷**.
 - Modo de fotografía: Se visualiza la pantalla  **FORMAT**.
 - Modo de reproducción: Se visualiza la pantalla **CARD SETUP**.
- 2 Si se muestra la pantalla  **FORMAT**, presione **△▽** para seleccionar **YES**.
Si se muestra la pantalla **CARD SETUP**, presione **△▽** para seleccionar  **FORMAT** y luego presione **OK** .
Cuando aparezca la pantalla  **FORMAT**, presione **△▽** para seleccionar **YES**.
- 3 Presione **OK** .
 - Se muestra la barra de disponibilidad y se formatea la tarjeta.

Transferencia de imágenes a un ordenador

Al conectar la cámara a un ordenador con el cable USB suministrado, las imágenes de una tarjeta pueden ser transferidas al ordenador. Algunos OSs (sistemas operativos) pueden necesitar una configuración especial al ser conectado en la cámara por primera vez. Siga el cuadro de abajo. Para detalles de los procedimientos de la tabla, refiérase al "Manual de consulta" del CD-ROM y a la "Guía de instalación del software" (adjunto en el paquete del CD-ROM).

Sp

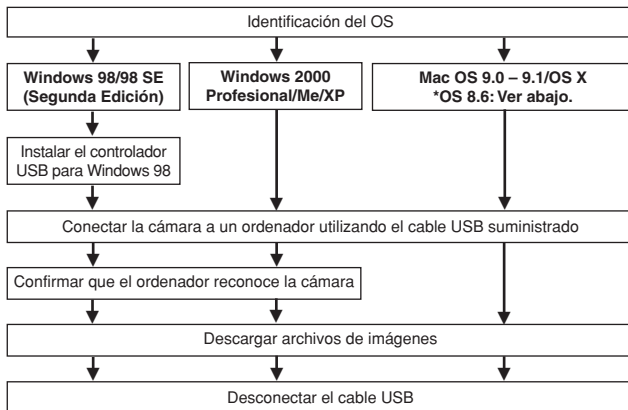

* Aunque su ordenador posea un conector USB, la transferencia de datos puede no funcionar correctamente si está empleando uno de los sistemas operativos listados abajo o si usted posee un conector añadido USB (tarjeta de extensión, etc.).

- Windows 95/NT 4.0
 - Actualización de Windows 98/98 SE de Windows 95
 - Mac OS 8.6 o inferior (excepto Mac OS 8.6 equipado con soporte de almacenamiento USB MASS 1.3.5 instalado de fábrica).
 - No se garantiza la transferencia de datos en un sistema de ordenador de fabricación casera o en un OS no instalado en fábrica.
- Usted puede ver imágenes utilizando aplicaciones gráficas que soporten JPEG (Paint Shop Pro, Photoshop, etc.), browsers (navegadores) de Internet (Netscape Communicator, Microsoft Internet Explorer, etc.), software CAMELIA Master, u otro software. Para la información sobre el uso de aplicaciones gráficas comerciales, refiérase a sus respectivos manuales de instrucciones.

Para usuarios de otros OS

Los usuarios que están utilizando otros OS no pueden conectar la cámara directamente al ordenador.

● Windows 95 ● Windows NT ● Mac OS anterior a OS 9

Puede descargar imágenes directamente a su ordenador utilizando un adaptador de tarjetas PC opcional.

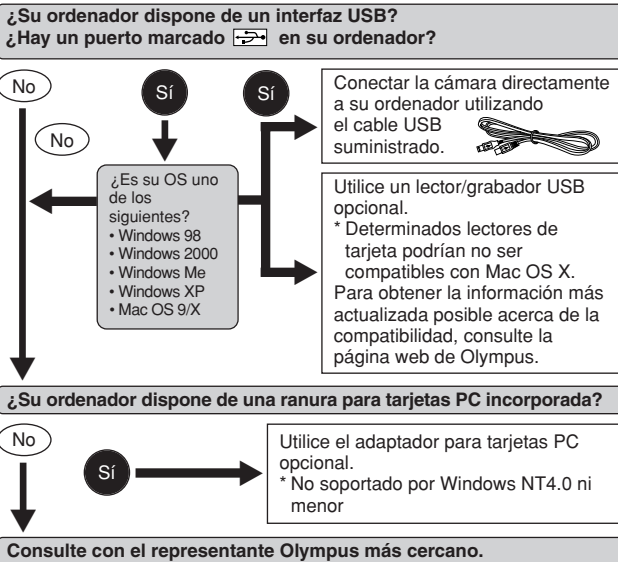









Sp

Para más detalles de las funciones de la cámara descritas en este manual, refiérase al manual de consulta del CD-ROM adjunto en el paquete de la cámara.

Para más detalles sobre las conexiones del PC, refiérase a la "Guía de instalación del software" (adjunto en el paquete del CD-ROM).

Códigos de error

Indicaciones del monitor	Causas posibles	Soluciones
 NO CARD	[NO TARJETA] La tarjeta no está insertada o no puede ser reconocida.	<ul style="list-style-type: none"> • Inserte una tarjeta correctamente o inserte una tarjeta distinta. • Si la tarjeta está sucia, limpie los contactos dorados con un papel de limpieza e insértela de nuevo. Si no se soluciona el problema, no será posible utilizar la tarjeta.
 CARD ERROR	[ERROR TARJETA] Hay un problema en la tarjeta, de manera que la cámara no funcionará.	Inserte otra tarjeta.
 WRITE-PROTECT	[PROT. ESCR.] Prohibido escribir en la tarjeta.	El ajuste sólo para lectura se ha efectuado a través de un ordenador. Utilice de nuevo el ordenador para cancelar el ajuste sólo para lectura.
 CARD FULL	[TARJ.LLENA] La tarjeta está llena. No pueden realizarse más fotografías o no puede grabarse más información, como por ejemplo reservas de impresión.	Reemplace la tarjeta o borre las imágenes no deseadas. Antes de borrar, transfiera las imágenes importantes a un ordenador.
 NO PICTURE	[NO IMAGEN] No hay imágenes en la tarjeta.	No hay ninguna imagen contenida en la tarjeta. Grabe las imágenes.
 PICTURE ERROR	[ERROR IMAGEN] Hay un problema con la imagen seleccionada, de manera que no puede ser reproducida en esta cámara.	Para verla, utilice el software de procesamiento de imágenes en un ordenador. Si aún no consigue reproducirla, significa que el archivo de imágenes está dañado.
	La tarjeta no está formateada.	Formatee la tarjeta.
 CARD COVER OPEN	[TAPA TARJ. AB.] La tapa de la tarjeta está abierta.	Cierre la tapa de la tarjeta.

Sp

Especificaciones

Tipo de producto	: Cámara digital (para fotografía y visualización)
Sistema de grabación	
Imagen fija	: Grabación digital, JPEG (de acuerdo con las Normas de diseño para sistema de archivos de cámara (DCF)), Exif 2.2, Formato de reserva de impresión digital (DPOF) PRINT Image Matching II
Vídeo	: Soporta QuickTime Motion JPEG
Memoria	: xD-Picture Card (16 – 256MB)
Número de imágenes almacenables/	: Aprox. 11 cuadros (SHQ: 1600 x 1200 pixels) Aprox. 32 cuadros (HQ: 1600 x 1200 pixels)
Número de pixels (en una tarjeta de 16 MB)	: Aprox. 76 cuadros (SQ1: 1024 x 768 pixels) Aprox. 165 cuadros (SQ2: 640 x 480 pixels)
Núm. de pixels efectivos	: 2.000.000 pixels
Elemento captador de imágenes	: Elemento captador de imágenes CCD de estado sólido, de 1/3,2", 2.110.000 pixels (total)
Objetivo	: Objetivo Olympus de 5 (equivalente a objetivo de 38 en una cámara de 35 mm), f2,8, 5 elementos en 4 grupos
Sistema fotométrico	: Medición de luz ponderado en el centro, medición de puntos
Velocidad de obturación	: 1/2 a 1/1000 seg.
Alcance de disparo	: 0,5 m a ∞ (normal) 0,2 m a ∞ (modo macro)
Visor	: Visor de tipo Galileo invertido
Monitor	: Pantalla LCD TFT* en color de 1,8", 61.000 pixels
Conector exterior	: Jack DC-IN, conector USB (mini-B), jack VIDEO OUT
Sistema de calendario automático	: 2000 – 2099

Sp

* Un monitor color que utiliza un transistor hecho de película delgada.

*Especificaciones***Entorno de funcionamiento**

Temperatura : 0 - 40°C (funcionamiento)
-20 - 60°C (almacenamiento)

Humedad : 30% - 90% (funcionamiento)/10% - 90%
(almacenamiento)

Alimentación eléctrica : 2 pilas alcalinas R6 (tamaño AA) or pilas de NiMH
1 juego de pilas de litio CR-V3
Adaptador (opcional)

- No es posible utilizar pilas de manganeso (carbonato de cinc).

Dimensiones : 112 mm (An) x 62 mm (Al) x 40 mm (Pr)
(4.4" x 2.4" x 1.6")
(excluyendo los salientes)

Peso : 166 g (sin batería ni tarjeta)

LAS ESPECIFICACIONES SE ENCUENTRAN SUJETAS A CAMBIOS SIN PREVIO AVISO NI OBLIGACIÓN ALGUNA POR PARTE DEL FABRICANTE.

Sp



Sp

MEMO

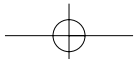
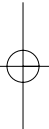

OLYMPUS®

<http://www.olympus.com/>

OLYMPUS OPTICAL CO., LTD.

Customer support (Japanese language only): Tel. 0426-42-7499 Tokyo

OLYMPUS AMERICA INC.

Two Corporate Center Drive, Melville, NY 11747-3157, U.S.A. Tel. 1-631-844-5000

Technical Support (USA)

24/7 online automated help: <http://support.olympusamerica.com/>

Phone customer support: Tel. 1-888-553-4448 (Toll-free)

Our phone customer support is available from 8 am to 10 pm (Monday to Friday) ET

E-Mail: distec@olympus.com

Olympus software updates can be obtained at: <http://olympus.com/digital/>

OLYMPUS OPTICAL CO. (EUROPA) GMBH.

Premises/Goods delivery: Wendenstrasse 14-18, 20097 Hamburg, Germany

Tel. +49(0)40-23 77 30/+49(0)40-23 77 33

Letters: Postfach 10 49 08, 20034 Hamburg, Germany

European Technical Customer Support:

Please visit our homepage <http://www.olympus-europa.com>

or call our TOLL FREE NUMBER : **00800 - 67 10 83 00**

for Austria, Belgium, Denmark, Finland, France, Germany, Italy, Luxemburg,
Netherlands, Norway, Portugal, Spain, Sweden, Switzerland, United Kingdom

- Please note some (mobile) phone services/provider do not permit access or request an additional prefix to +800 numbers.

For all not listed European Countries and in case that you can't get connected to the above mentioned number please make use of the following

CHARGED NUMBERS: **+49(0)1805-67 10 83** or **+49(0)40-23 77 38 99**

Our Technical Customer Support is available from 9 am to 6 pm MET (Monday to Friday)