



**C5te/F5te Modèle de
tablette PC CFT-003
Guide de l'utilisateur**

© 2013 Motion Computing, Inc. All rights reserved.

This document contains information protected by copyright. No part of this document may be reproduced in any form without written consent from Motion.

The information in this document is provided "as is" and is subject to change without notice. Motion is not liable for errors or omissions in this document.

Motion, Motion Computing, View Anywhere, and QuickNav are trademarks or registered trademarks of Motion Computing, Inc. in the U.S.A. and other countries.

Acrobat is a registered trademark of Adobe Systems Incorporated.

Bluetooth is a registered trademark owned by the Bluetooth SIG, Inc., U.S.A. and licensed to Motion Computing, Inc.

Intel, Intel Atom, Core, vPro, and Centrino are trademarks or registered trademarks of Intel Corporation or its subsidiaries in the United States and other countries.

Computrace is a registered trademark of Absolute Software Corp.

OmniPass is a trademark of Softex, Inc.

Realtek is a trademark of Realtek Semiconductor Corporation.

Microsoft, Windows, and Windows Journal are trademarks or registered trademarks of Microsoft Corporation in the United States and/or other countries.

Qualcomm, Gobi, and Gobi 3000 are trademarks or registered trademarks of Qualcomm Incorporated.

Wi-Fi is a registered trademark of the Wi-Fi Alliance.

HDMI, the HDMI logo, and High-Definition Multimedia Interface are trademarks of HDMI Licensing LLC in the United States and other countries.

AMI and AMI Aptio are trademarks of American Megatrends, Inc.

End users may not loan, rent, lease, lend, or otherwise transfer the CDs or DVDs provided for recovery purposes to another user, except as permitted in the End User License Agreement for such product.

This product incorporates copy protection technology that is protected by U.S. and foreign patents, including patent numbers 5,315,448 and 6,836,549, and other intellectual property rights. The use of Macrovision's copy protection technology in the product must be authorized by Macrovision. Reverse engineering or disassembly is prohibited.

Motion Computing, Inc. has made every effort to identify trademarked properties and owners on this page. All brands and product names used in this document are for identification purposes only and may be trademarks or registered trademarks of their respective companies.

The warranties for Motion products are set forth in the express limited warranty statements accompanying such products. Nothing in this document constitutes an additional warranty.

The Motion Computing products and services may be covered by one or more patent-protected inventions. Additional patents may also be pending. For more information, see www.motioncomputing.com/info/patents.asp.

The end user may access only one operating system language version.

L'utilisateur final ne peut accéder qu'à une seule version linguistique du système d'exploitation.

Der Endbenutzer darf nur auf eine Sprachversion des Betriebssystems zugreifen.

De eindgebruiker heeft slechts toegang tot één taalversie van het besturingssysteem.

L'utente finale può accedere a una sola lingua del sistema operativo.

El usuario final sólo podrá acceder a una versión de idioma del sistema operativo.

Loppukäyttäjä voi käyttää vain yhtä käyttöjärjestelmän kieliversiota.

Användaren har endast tillgång till en språkversion av operativsystemet.

Slutbrugeren har kun adgang til ét af operativsystemets sprogversioner.

Sluttbruker kan aksessere kun én av operativsystemets språkversjoner.

O utilizador final pode alcançar somente uma versão de língua do sistema de exploração.

O usuário final pode acessar apenas uma versão de idioma do sistema operacional.

Contenu

Chapitre 1 Mise en route	1
Fonctionnalités optionnelles	2
Haut-débit mobile avec GPS	2
Récepteur GPS logique compatible WAAS, EGNOS et MSAS (en option)	2
Sécurité	2
Écran View Anywhere	3
Autres fonctionnalités en option	3
Présentation de la C5te/F5te	4
Dessus	4
Vue avant	5
Côté droit	6
Vue arrière	7
Stylet	8
Prise en main de votre C5te/F5te	9
Étape 1 : Allumage de la tablette	9
Étape 2 : Connexion à un réseau sans fil	10
Étape 3 : Connaissance de votre tablette PC C5te/F5te	12
Étape 4 : Pause	12
Tâches de configuration optionnelles	14
Création d'une image de récupération	14
Fixation du lien du stylet	15
Connexion de la tablette à une station d'accueil	15
Connexion de la tablette à un écran	15
Pour plus d'informations	15
Chapitre 2 Utilisation de votre C5te/F5te	17
Présentation du bureau et des applications de la C5te/F5te	18
Déplacement de la barre des tâches	18
Utilisation du Motion Dashboard	19
Accès aux outils Motion depuis la zone de notification Windows®	20
Utilisation de la fonction tactile	21
Étalonnage tactile	22
Comment utiliser les mouvements avec l'écran à saisie multiple	22
Passage à l'ouverture par pression unique en fonction tactile	22
Personnalisation du mode de saisie tactile	23
Réglage des paramètres de la fonction tactile	23
Réglage des paramètres du stylet	24
Réglage des paramètres de la tablette PC	25
Saisie de texte et reconnaissance de l'écriture	25
Ouverture et fermeture du panneau de saisie	26
Panneau de saisie ancré ou flottant	27
Saisie des nombres avec le pavé numérique	27

Saisie de touches spéciales avec le clavier étendu	28
Utilisation de la reconnaissance de l'écriture.....	28
Utilisation des boutons du panneau de contrôle.....	29
Configuration des boutons du panneau de contrôle.....	30
Réglage des options d'affichage	30
Réglage de la luminosité de l'écran	31
Changement de l'orientation de l'écran	31
Activation ou désactivation de la rotation automatique.....	31
Configuration d'un écran externe	31
Utilisation des microphones intégrés.....	34
Utilisation de la reconnaissance vocale.....	34
Configuration de la reconnaissance vocale	34
Utilisation de la dictée et des commandes vocales.....	35
Utilisation de l'appareil photo et de la caméra	36
Utilisation de la webcam.....	36
Utilisation de l'appareil photo.....	36
Utilisation du lecteur de codes-barres	41
Types de codes-barres pris en charge	41
Astuces concernant le lecteur de codes-barres	42
Utilisation du lecteur RFID	43
Utilisation de la batterie	44
Vérification de la charge de la batterie de tablette	44
Dépose et repose de la batterie	46
Remplacement de la batterie à chaud	48
Stockage à long terme.....	48
Traitement des batteries usagées	48
Conseils concernant la batterie et la gestion de l'alimentation	49
Modification du scénario d'alimentation	49
Modification du fonctionnement du bouton d'alimentation	50
Utilisation du Wi-Fi (802.11a/g/n)	50
Activation ou désactivation du Wi-Fi	51
Configuration d'une connexion Wi-Fi	51
Utilisation de la fonction haut-débit mobile avec GPS.....	51
Activation de l'option Haut-débit mobile avec GPS	52
Utilisation du récepteur GPS	52
Utilisation du Gestionnaire de connexion	52
Utilisation du récepteur GPS logique compatible WAAS, EGNOS et MSAS.....	53
Utilisation de Bluetooth	53
Activation ou désactivation de Bluetooth	53
Configuration d'un périphérique Bluetooth	54
Utilisation du lecteur d'empreintes digitales.....	55
Démarrage de l'application OmniPass.....	55
Création d'un compte utilisateur OmniPass.....	57
Remplacement de vos mots de passe	58
Configuration d'une sécurité de connexion élevée.....	58
Utiliser le lecteur de cartes à puce.....	59
Utilisation de la fente pour carte SIM	60
Utilisation du Centre de maintenance Windows®.....	61
Configuration des comptes d'utilisateurs Windows	62
Localisation de votre numéro de série.....	62
Copie de sauvegarde de votre système.....	62

Restauration de votre système	63
Création d'une image système	63
Restauration de votre image système à partir du Panneau de configuration Windows®	
64	
Restauration de votre image système si vous ne pouvez pas démarrer Windows®	764
Restauration de votre système sans image système	65
Recherche de logiciels supplémentaires	66

Chapitre 3 Entretien de votre C5te/F5te65

Entretien général	65
Entretien de l'écran	65
Produits de nettoyage	66
Entretien du stylet	66
Remplacement de la pointe du stylet	67
Nettoyage dans un environnement médical	67
Procédures de désinfection	67
Remarques sur la formation et la documentation	68
Nettoyage du lecteur d'empreinte digitale	68
Entretien de la batterie de la tablette	69
Déplacements avec votre tablette PC C5te/F5te	69

Chapitre 4 Dépannage et FAQ.....70

Dépannage	70
Problèmes liés à l'alimentation	70
Problèmes liés à la batterie	72
Problèmes liés à l'écran	72
Problèmes liés à la saisie tactile ou au stylet	73
Problèmes liés aux ports et connecteurs	75
Problèmes liés au réseau	75
Problèmes audio	78
Problèmes liés au système	79
Foire aux questions	79

Index.....81

Les tablettes PC Motion® C5te/F5te sont solides, puissantes et vous offrent une puissance informatique fiable et de nombreuses fonctionnalités intégrées adaptées à toutes les applications mobiles.

Les C5te/F5te tablettes PC sont équipées des fonctionnalités suivantes :

- Processeurs Intel® Core™ i3, i5, ou i7 vPro™ (le processeur i7 contient la technologie Intel vPro™)
- Windows® 7 Professionnel (32 bits ou 64 bits)
- port USB 3.0
- mSATA SSD avec capacités de 64 Go, 128 Go ou 256 Go
- 1 600 MhZ de SDRAM DDR2
- Intel® HD Graphics 4000
- Écran LCD TFT XGA 10,4", résolution native 1 024 × 768
- Verre Gorilla® de Corning®, qui permet à l'écran de résister encore mieux aux chocs
- Technologie de l'écran : AFFS avec rétroéclairage LED
- Double entrée—stylet numériseur et saisie capacitive à 10 points
- Écran View Anywhere® pour un affichage optimal indépendant des conditions de luminosité*
- Technologie d'économie d'énergie Intel Display (DPST)
- Batterie remplaçable à chaud
- Wi-Fi® 802.11a/b/g/n et Bluetooth® 4.0 intégrés
- Service haut-débit mobile intégré et récepteur GPS*
- Webcam 1.3 MP et appareil-photo 3.0 MP intégrés*
- Lecteur d'empreintes digitales intégré avec logiciel OmniPass
- Lecteur de codes-barres 1D/2D intégré*
- RFID 13,56 MHz HF intégrée avec fonctionnalité d'écriture/lecture*
- Lecteur de carte à puce* ; conforme ISO 7816 PC/SC EMV2 2000 Niveau 1
- Trusted Platform Module (TPM) pour la sécurité matérielle et Computrace® Complete* en option, vous permet d'identifier votre tablette PC en cas de perte ou de vol.

* Les fonctionnalités optionnelles sont accessibles lors de l'achat de votre tablette.

Fonctionnalités optionnelles

Cette section décrit les fonctionnalités optionnelles disponibles lors de l'achat de votre C5te/F5te.

Haut-débit mobile avec GPS

Vous pouvez acquérir une tablette PC C5te/F5te équipée du haut-débit mobile avec module GPS intégré vous permettant de vous connecter à de nombreux réseaux haut-débit pour envoyer et recevoir des données sans fil. Vous pouvez normalement utiliser l'option large bande sans fil partout où vous pouvez utiliser votre téléphone mobile. Cette fonction repose sur la technologie de réseau de téléphone sans fil, ce qui la rend accessible dans plus de lieux que d'autres technologies sans fil.

Le récepteur GPS utilise les signaux des satellites afin de déterminer le positionnement, l'altitude, le cap et la vitesse de déplacement horizontal actuels de la C5te/F5te. La fonction augmentation utilise des signaux des satellites géostationnaires pour améliorer la fiabilité et la précision des signaux des satellites GPS. Vous n'avez pas besoin d'une connexion réseau ni d'un compte de haut-débit mobile pour utiliser le récepteur GPS. Vous pouvez l'utiliser avec votre application de cartographie préférée pour trouver votre emplacement actuel et d'autres emplacements souhaités.

Le logiciel Motion Connection Manager est une application que vous pouvez installer pour gérer vos connexions aux réseaux haut-débit mobile et GPS. Pour plus d'informations sur la configuration du haut-débit mobile, voir [Configuration du haut-débit mobile avec GPS](#) à la page 11.

Récepteur GPS logique compatible WAAS, EGNOS et MSAS (en option)

Votre tablette peut avoir un module GPS logique intégré compatible avec le WAAS (Wide Area Augmentation System) pour une précision améliorée aux États-Unis, le EGNOS (European Geostationary Navigation Overlay Service) pour une précision améliorée en Europe et le MSAS (Multi-functional Satellite Augmentation System) pour une précision améliorée au Japon. Le système d'augmentation approprié sera détecté en fonction du lieu dans lequel vous vous trouvez. Vous n'avez pas besoin de sélectionner.

Sécurité

Votre C5te/F5te comporte plusieurs fonctions que vous pouvez utiliser pour renforcer la sécurité de vos données et qui serviront de base aux technologies complémentaires de sécurité. Les fonctions de sécurité incluent un BIOS protégé par mot de passe avec commande de mise en réseau, le logiciel de suivi Computrace® (en option), un lecteur d'empreinte digitale intégré, le Dashboard Security Center ainsi qu'un module TPM 1.2 (Trusted Platform Module).

TPM

Grâce aux outils de plate-forme de sécurité Infineon et au module TPM, vous pouvez créer et gérer des certificats numériques pour l'authentification des utilisateurs et des appareils, le cryptage intégral des données de disque et l'accès restreint au réseau. Ces fonctionnalités sont généralement utilisées par des entreprises et activées par l'administrateur système. Pour télécharger et installer le TPM, rendez-vous à la page http://www.motioncomputing.com/support/driver_download.asp, cliquez sur le lien correspondant au système d'exploitation de votre tablette PC, puis faites défiler sur (TPM) Trusted Platform Module Software.

Computrace® Complete

La C5te/F5te tablette PC peut être achetée avec, en option, Computrace® Complete, qui permet une protection optimisée des données, une meilleure gestion des actifs informatiques et la récupération d'un ordinateur volé. Avec Computrace, les sociétés peuvent localiser, gérer et protéger l'ensemble de leur parc informatique, y compris les appareils distants ou mobiles, qu'ils soient connectés ou non au réseau.

Écran View Anywhere

L'option d'écran View Anywhere améliore le visionnage en extérieur et dans des environnements très lumineux et contient toutes les fonctionnalités de l'écran standard plus :

- une couche de protection qui réduit de manière significative les reflets et l'éblouissement tout en améliorant le facteur de contraste.
- facteur de contraste amélioré pour une meilleure visibilité à de plus grands angles de visualisation.
- reflets et éblouissements réduits avec amélioration du passage de la lumière.

Autres fonctionnalités en option

Autres fonctionnalités en option de C5te/F5te :





- Webcam et appareil-photo—Voir [Utilisation de l'appareil photo et de la caméra](#) à la page 36.
- Lecteur de codes-barres—Voir [Utilisation du lecteur de codes-barres](#) à la page 41.
- Lecteur RFID—Voir [Utilisation du lecteur RFID](#) à la page 43.
- Lecteur de cartes à puce—Voir [Utiliser le lecteur de cartes à puce](#) à la page 59.

Présentation de la C5te/F5te

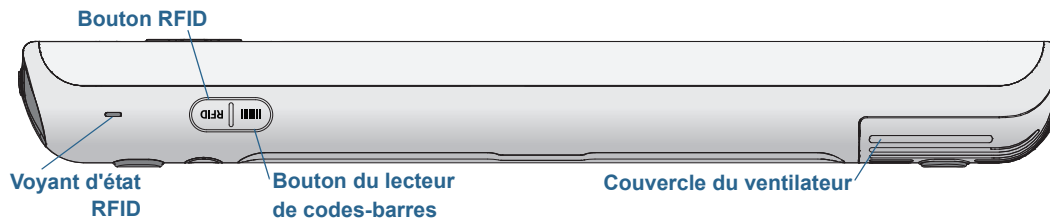
Les illustrations suivantes présentent les boutons, fentes et ports de la tablette PC C5te/F5te.

Dessus



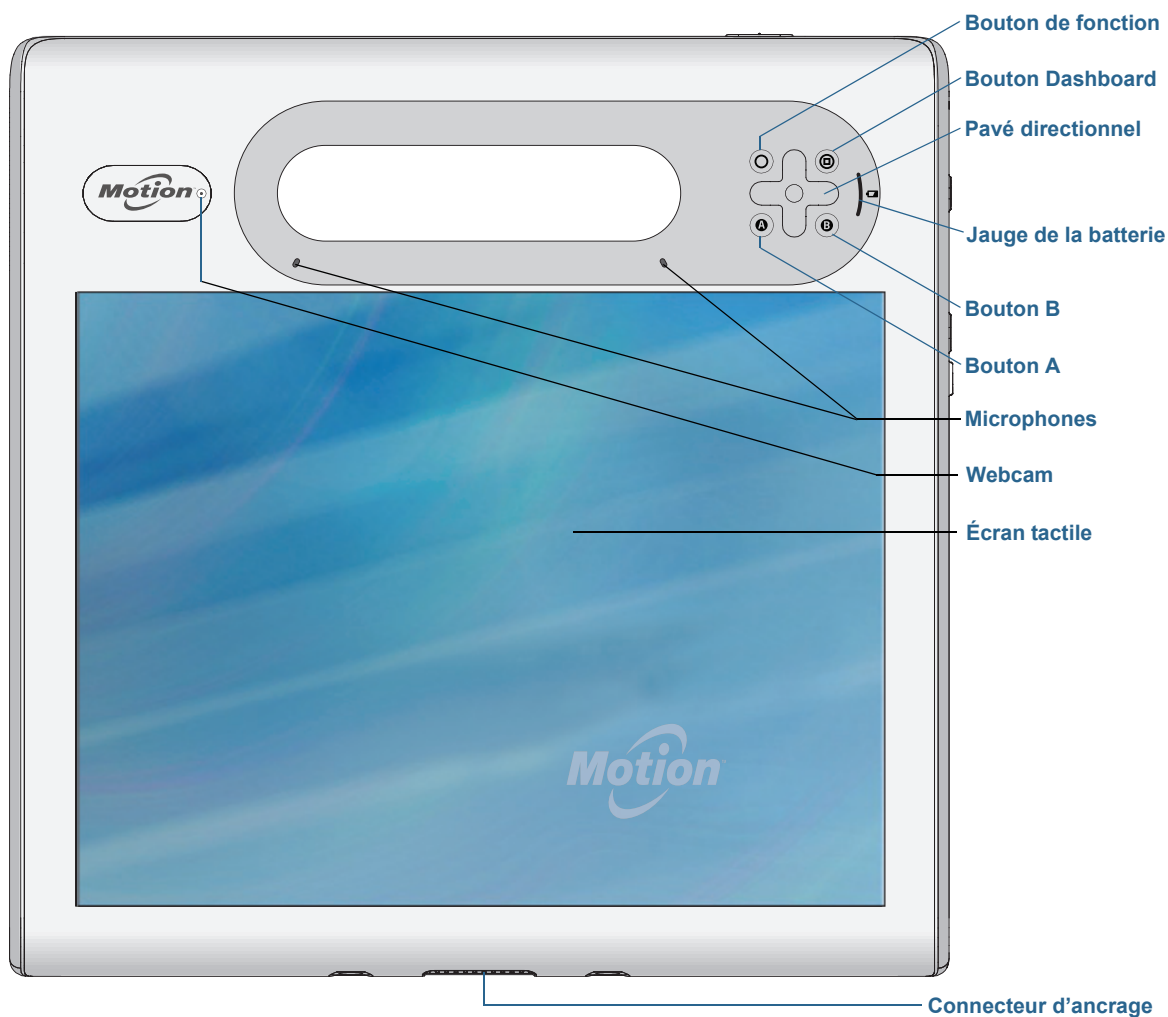

	Voyant d'état RFID (en option)	Affiche le statut du lecteur RFID.
	Bouton du lecteur RFID (en option)	Permet de déclencher le lecteur RFID.
	Bouton du lecteur de codes-barres (en option)	Permet de déclencher le lecteur de codes-barres.
	Couvercle du ventilateur	Protège l'ensemble ventilateur.

Vue avant







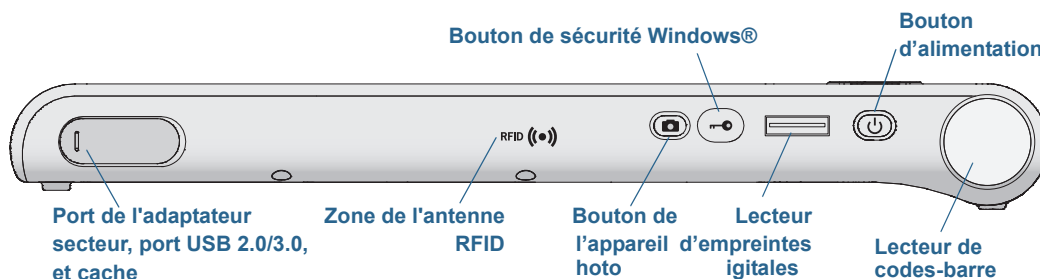

	Bouton de fonction	Active les fonctions secondaires pour d'autres boutons.
	Bouton Dashboard	Ouvre Motion Dashboard.
	Pavé directionnel	Permet d'utiliser la navigation de base. Équivalent des touches de direction d'un clavier. Le bouton du centre est l'équivalent de la touche Entrée .
	Bouton A	Configure une action personnalisée.
	Bouton B	Configure une action personnalisée.
	Jauge de la batterie	Affiche l'état de la batterie.

	Microphones	Enregistre des sons et permet la reconnaissance vocale.
	Webcam (en option)	Pour les communications vidéo sur le Web
	Écran tactile	Utilisez votre doigt ou votre stylo pour parcourir la tablette.
	Connecteur d'ancrage	Connectez-vous à une station d'accueil C5te/F5te.







Côté droit

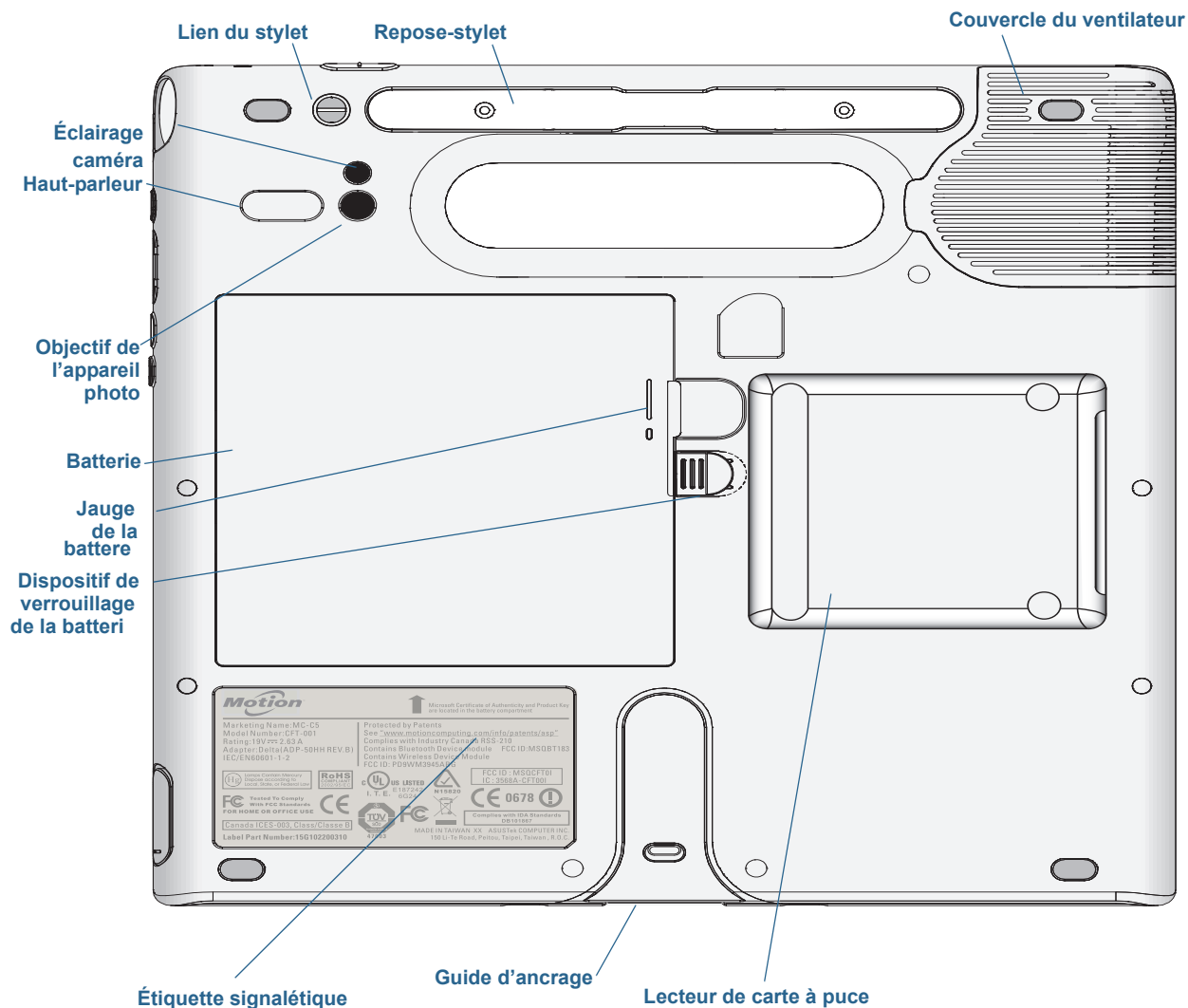



	Port adaptateur secteur, port USB et couvercle	Permet de connecter l'adaptateur secteur.
	Zone d'antenne RFID (en option)	Zone de lecture des puces RFID.
	Bouton de l'appareil photo (en option)	Permet d'activer l'appareil-photo intégré.
	Bouton de sécurité Windows®	Permet d'établir la connexion avec la tablette ou de la verrouiller. Équivalent de la combinaison de touches Ctrl+Alt+Suppr sur un clavier.
	Lecteur d'empreintes digitales	Numérise vos empreintes digitales pour une sécurité accrue. Le lecteur d'empreinte digitale peut également servir de périphérique de navigation.
	Bouton d'alimentation	Met la tablette sous et hors tension.
	Lecteur de codes-barres (en option)	Lit les étiquettes de codes-barres 1D et 2D.

Vue arrière



	Lien du stylet	Fixe le lien du stylet.
	Repose-stylet	À utiliser pour ranger le stylet lorsqu'il ne sert pas.
	Couvercle du ventilateur	Protège l'ensemble ventilateur.
	Objectif de l'appareil photo (en option)	Capture les images sur le disque dur.
	Flash de l'appareil photo (en option)	Éclaire le sujet lors de la prise de photo.
	Haut-parleur	S'utilise pour écouter du son.

	Batterie	Alimente la tablette lorsqu'elle n'est pas branchée sur le secteur ou sur la station d'accueil.
	Jauge de la batterie	Indique le niveau de charge de la batterie lorsque vous appuyez sur le bouton situé à côté de la jauge.
	Dispositif de verrouillage de la batterie	Permet d'ouvrir le compartiment de la batterie.
	Étiquette signalétique	Contient des informations réglementaires et sur les normes de sécurité
	Guide d'ancrage	Aligne l'unité avec la station d'accueil (vendue séparément).
	Lecteur de carte à puce (en option)	Lit des informations sur une carte à puce.

Styler

La tablette PC C5te/F5te permet d'utiliser la fonction tactile avec un stylet ou avec le doigt. Un stylet peut s'avérer utile lorsque vous voulez rédiger rapidement un e-mail ou prendre des notes. Le stylet est particulièrement efficace pour la saisie précise de données et la navigation.

Le stylet est doté d'une pointe sensible à la pression, d'un bouton de fonction et d'une gomme. Le stylet ne contient pas de piles et n'a besoin d'aucune alimentation externe.

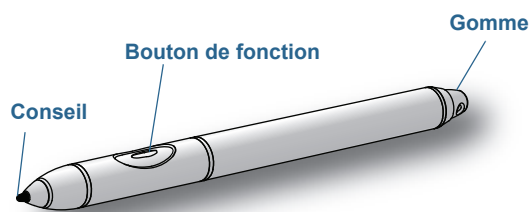

C5te/F5te stylet

Vous pouvez acheter des stylets supplémentaires sur la page [Accessoires de Motion Computing](#). Pour plus d'informations sur l'utilisation du stylet, consultez la section [Utilisation de la fonction tactile](#) à la page 21.

Prise en main de votre C5te/F5te

Cette section inclut quelques indications que vous pouvez suivre pour mettre sous tension votre tablette PC C5te/F5te et vous familiariser avec elle.

Étape 1 : Allumage de la tablette

1. Branchez le cordon d'alimentation à une prise de courant.
2. Branchez le cordon d'alimentation dans l'adaptateur secteur.

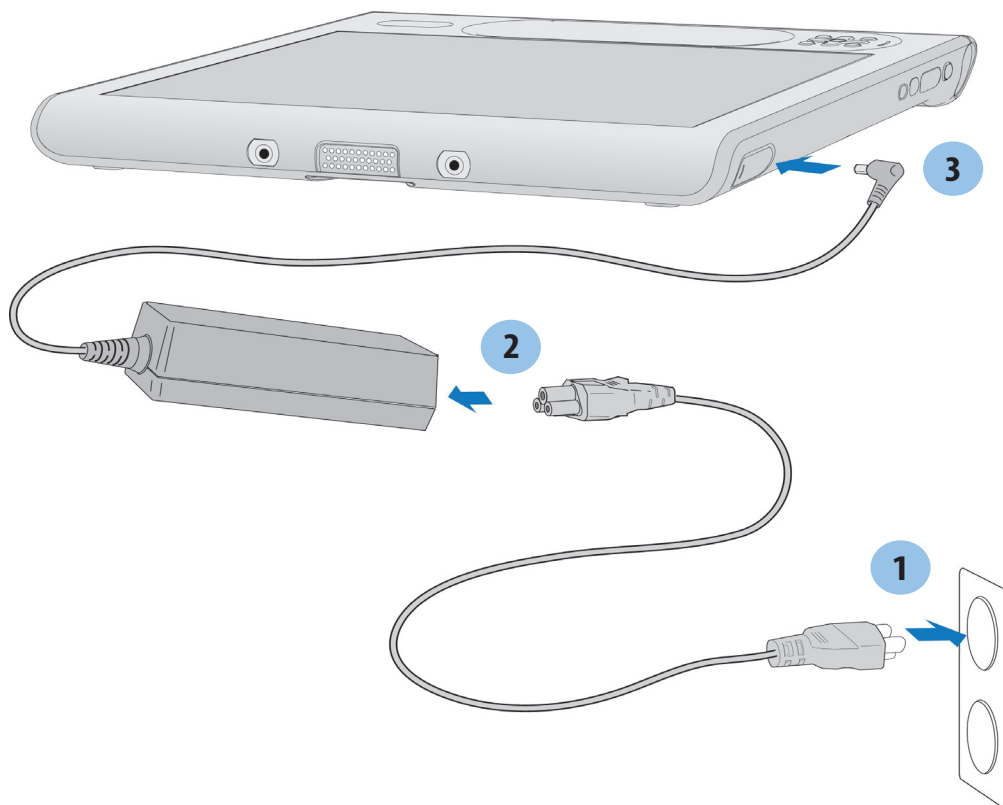

Allumage de la C5te/F5te

3. Retirez la trappe située en bas à droite de la C5te/F5te pour ouvrir le port pour adaptateur secteur et branchez-y le cordon d'alimentation.
 - La jauge de batterie devient orange pour indiquer que la batterie est en charge.
 - Gardez la tablette branchée sur l'alimentation secteur jusqu'à ce que la batterie soit entièrement chargée.
4. Appuyez sur le bouton d'alimentation  situé sur le côté supérieur droit de la C5te/F5te pour l'allumer.

REMARQUE: Il est inutile d'attendre que la tablette soit entièrement chargée pour l'allumer. Il est cependant recommandé de garder l'adaptateur secteur branché à la prise pour que votre C5te/F5te puisse continuer de charger.

5. Suivez les instructions à l'écran pour créer votre compte utilisateur et activer Windows® 7.

Étape 2 : Connexion à un réseau sans fil

La C5te/F5te est équipée du Wi-Fi et du Bluetooth intégrés. Votre tablette PC peut aussi être équipée du haut-débit mobile avec GPS.

Pour configurer des réseaux sans fil disponibles :

- [Activez la fonction sans fil depuis le Motion Dashboard](#)
- [Configuration du Wi-Fi](#)
- [Configuration du haut-débit mobile avec GPS](#)
- [Configuration de la fonction Bluetooth](#)

Activez la fonction sans fil depuis le Motion Dashboard

Pour paramétrer le réseau sans fil, vous devez d'abord activer les adaptateurs du réseau sans fil à partir du Motion Dashboard. Le Dashboard est une application Motion Computing pour la configuration de votre tablette PC C5te/F5te.

Activation des adaptateurs sans fil :

1. Ouvrez Motion Dashboard. Dans la barre des tâches Windows®, appuyez sur l'icône Motion Dashboard .
2. Appuyez sur **Sans fil**.
3. Sélectionnez les cases à cocher situées en face des réseaux sans fil que vous souhaitez utiliser :
 - **Activez la fonction interne sans fil Bluetooth**
 - **Activez 802.11 Internal Wireless**
 - **Activez le haut-débit mobile avec GPS** (si cette option ne figure pas dans la liste, le haut-débit mobile n'est pas installé sur votre C5te/F5te.)

REMARQUE: Pour accroître la durée de vie de la batterie, activez uniquement les dispositifs sans fil que vous utiliserez.

Configuration du Wi-Fi

Connectez-vous à Internet et aux autres ordinateurs sans fil grâce au Wi-Fi.

Configuration de la fonction Wi-Fi :

1. [Activez](#) le Wi-Fi depuis Motion Dashboard.
2. Dans la zone de notification Windows®, appuyez sur l'icône de réseau sans fil .
3. Sélectionnez le réseau sans fil désiré dans la liste des réseaux disponibles.

Configuration du haut-débit mobile avec GPS

Si vous avez acheté votre C5te/F5te avec le module haut-débit mobile optionnel, vous pouvez vous connecter à des réseaux de téléphonie mobile à haut-débit dans le monde entier. Avec le module haut-débit mobile et un forfait Internet souscrit auprès d'un ou plusieurs opérateurs de téléphonie mobile, vous disposerez d'un accès complet à l'Internet.

Le module haut-débit mobile comprend un récepteur GPS qui indique l'emplacement actuel de votre C5te/F5te. Avec le récepteur GPS, vous pouvez utiliser la plupart des applications de navigation et de cartographie. Vous pouvez utiliser le Gestionnaire de connexion de Motion pour gérer vos connexions réseau haut-débit ainsi que votre GPS.

Configuration du haut-débit mobile :

1. Activez le haut débit mobile depuis Motion Dashboard.
2. Démarrez le Motion Connection Manager. Dans le menu Démarrer, sélectionnez **Tous les programmes > Motion Computing > Motion CM**.
3. Appuyez sur l'icône d'Aide  et sélectionnez le sujet d'aide, *Configurer le haut-débit mobile*.
4. Suivez les instructions pour configurer un profil de réseau et effectuer la connexion au réseau haut-débit mobile.

REMARQUE: Avant de vous connecter à un réseau haut-débit mobile, vous devez avoir un compte actif auprès d'un opérateur de téléphonie mobile. Certains fournisseurs requièrent une carte SIM pour l'accès au haut-débit mobile ; si vous ne savez pas si vous en avez besoin, contactez votre fournisseur de haut-débit mobile.

Configuration de la fonction Bluetooth

La C5te/F5te comprend un adaptateur Bluetooth intégré qui permet de se connecter à d'autres périphériques Bluetooth à courte distance.

Configuration de la fonction Bluetooth :

1. Activez la fonction Bluetooth depuis le Motion Dashboard.
2. Ajoutez un périphérique Bluetooth :
 - a. Dans la zone de notification Windows®, appuyez sur l'icône Bluetooth  et sélectionnez **Ajouter un périphérique**.
 - b. Vérifiez que le périphérique est détectable en lisant les instructions du fabricant du périphérique Bluetooth. Lorsqu'un périphérique Bluetooth est détectable, il est visible pour les autres périphériques Bluetooth à proximité.
 - c. Sélectionnez le périphérique Bluetooth désiré dans la liste des périphériques disponibles.
 - d. Suivez les instructions à l'écran pour terminer la procédure.
3. Rendez la C5te/F5te détectable (visible) par d'autres périphériques Bluetooth :

- a. Dans la zone de notification Windows®, appuyez sur l'icône Bluetooth  et sélectionnez **Ouvrir les paramètres**.
- b. Dans l'onglet **Options**, sélectionnez **Autoriser les périphériques Bluetooth à rechercher cet ordinateur**.

Étape 3 : Connaissance de votre tablette PC C5te/F5te

Une fois votre C5te/F5te configurée, prenez quelques minutes pour vous familiariser avec votre tablette PC.

- **Étalonnage tactile.** Vous pouvez régler les paramètres des touches en étalonnant le numériseur. (Le numériseur est un logiciel qui détecte la position du stylet ou de votre doigt sur l'écran tactile.) Pour plus d'informations, consultez la section [Étalonnage tactile](#) à la page 22.
- Utilisez les outils Motion Computing pour personnaliser votre tablette selon votre manière de travailler. Consultez la section [Utilisation du Motion Dashboard](#) à la page 19.
- Ouvrez le pavé d'écriture et saisissez des échantillons d'écriture pour améliorer la reconnaissance de l'écriture. Consultez la section [Saisie de texte et reconnaissance de l'écriture](#) à la page 25.
- Prenez des photos ou utilisez la webcam. Consultez la section [Utilisation de l'appareil photo et de la caméra](#) à la page 36.
- Configurez la reconnaissance vocale. Consultez la section [Utilisation de la reconnaissance vocale](#) à la page 34.

Étape 4 : Pause

Lorsque vous n'utilisez plus votre tablette PC pendant un certain temps, vous pouvez la verrouiller pour empêcher l'accès non-autorisé en appuyant sur le bouton de sécurité puis en sélectionnant **Verrouiller cet ordinateur** sur l'écran suivant. Vous pouvez configurer l'interrupteur d'alimentation de façon à éteindre votre tablette PC, ou la mettre en mode Veille ou Hibernation et économiser ainsi de l'énergie, lorsque vous appuyez sur l'interrupteur.



Boutons de sécurité et d'alimentation

Verrouillage et déverrouillage de la tablette PC

Pour verrouiller la tablette PC, vous devez soit :

- Appuyer sur le bouton de sécurité  sur le côté droit de la tablette.
- Si un clavier est connecté, appuyez sur **Ctrl + Alt + Suppr.**

Pour déverrouiller la tablette, vous devez :

- Appuyez sur le bouton de sécurité  ou faites à nouveau **Ctrl+Alt+Suppr.**

Mode Veille

Placez votre tablette en mode Veille lorsque vous partez pendant quelques instants. Le mode Veille économise l'énergie de la batterie lorsque vous partez et quand vous revenez, votre bureau est tel que vous l'avez laissé. Le mode veille est parfois appelé « Attente ».

Mise en veille de la tablette

- Sauvegardez vos fichiers.
- Appuyez sur le bouton d'alimentation  puis relâchez-le.

Remarque: En mode Veille, le bouton d'alimentation clignote avec une lumière verte.

Arrêt du mode Veille de la tablette

- Appuyez sur le bouton d'alimentation  puis relâchez-le.

La tablette reprend rapidement son activité et votre bureau est tel que vous l'avez laissé.

Mode Hibernation

Si vous prévoyez de ne pas utiliser votre tablette pendant plusieurs heures ou plus, vous pouvez la mettre en mode Hibernation. Comme avec le mode Veille, lorsque vous sortez du mode Hibernation, votre bureau est tel que vous l'avez laissé.

Il faut plus de temps pour sortir du mode Hibernation que du mode Veille, mais cela permet une consommation d'énergie très faible, les données sont enregistrées au préalable sur le disque et c'est toujours un moyen plus rapide de démarrer votre tablette qu'après l'avoir éteinte.

Mise de la tablette en mode Hibernation

- Dans le menu Démarrer, appuyez sur la flèche près de **Arrêt** et sélectionnez **Hibernation**.

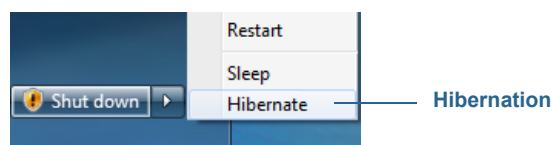

Hibernation à partir du menu Démarrer

Pour plus d'informations sur les options d'alimentation, consultez la section [Modification du fonctionnement du bouton d'alimentation](#) à la page 50.

Tâches de configuration optionnelles

Création d'une image de récupération

Une fois votre C5te/F5te configurée selon vos exigences et vos applications installées, créez une image système sur une clé USB externe. C'est une mesure de sécurité en cas de panne du système.

Une image système est une copie exacte d'un disque et inclut Windows® 7, vos paramètres système, les programmes et les fichiers. Pour plus d'informations, consultez la section [Création d'une image système](#) à la page 63.

Fixation du lien du stylet

Le stylet C5te/F5te est fourni avec un lien pour que vous puissiez relier le stylet à votre tablette afin d'éviter de le perdre.

Fixation du lien du stylet

1. Glissez l'une des extrémités du lien dans le trou situé à l'extrémité du stylet, puis tirez le stylet à travers la boucle jusqu'à ce que ce soit fixé.
2. Glissez l'autre extrémité du lien dans le point d'attache situé sur la C5te/F5te puis tirez le stylet à travers la boucle jusqu'à ce que ce soit fixé.

Vous pouvez acheter des stylets supplémentaires sur la page [Accessoires de Motion Computing](#).

Connexion de la tablette à une station d'accueil

Une variété de solutions de stations d'accueil pour la C5te/F5te sont disponibles à l'achat sur la page [Accessoires de Motion Computing](#).

La station d'accueil de la C5te/F5te permet d'ajouter des fonctionnalités à votre tablette, notamment un port d'extension pour Ethernet, des écrans VGA et des appareils USB comme des imprimantes, des claviers ou des souris. La station d'accueil charge également la batterie et comporte une baie de chargement permettant d'installer une batterie supplémentaire. Des stations mobiles sont également disponibles pour votre C5te/F5te et vous permettent de fixer votre tablette PC dans une variété de véhicules différents. Pour plus de détails sur l'installation et l'utilisation de la station d'accueil, consultez le *Guide de l'utilisateur de la station d'accueil CFT-Series* fourni avec la station d'accueil.

Connexion de la tablette à un écran

Branchez un écran à votre tablette C5te/F5te à l'aide du port VGA situé sur la station d'accueil.

Après avoir connecté le moniteur, configurez l'écran externe depuis Motion Dashboard, tel que décrit dans [Configuration d'un écran externe](#) à la page 31.

Pour plus d'informations

Ce *Guide de l'utilisateur* présente l'ensemble des caractéristiques de la C5te/F5te et fournit des instructions sur les tâches courantes que vous accomplirez. Le reste de ce manuel est organisé comme suit :

- **Utilisation de votre C5te/F5te**—Fournit des instructions pour les tâches courantes de la C5te/F5te, y compris comment personnaliser votre tablette pour l'adapter à votre façon de travailler à l'aide de Motion Dashboard, comment utiliser l'appareil photo et la caméra, comment configurer la reconnaissance vocale et plus.

- **Entretien de votre C5te/F5te**—Fournit les suggestions pour l'entretien et la maintenance de votre tablette PC.
- **Dépannage et FAQ**—Apporte des réponses aux problèmes courants que vous pouvez rencontrer lorsque vous commencez à utiliser votre C5te/F5te.

Le document *Démarrage* situé sur le bureau de la tablette PC propose un certain nombre de conseils pour vous permettre de commencer à utiliser la tablette rapidement.

REMARQUE: Si vous n'avez pas accès à une fonctionnalité ou à un paramètre particulier sur votre tablette PC, contactez votre administrateur système pour recevoir des informations supplémentaires.

Vous trouverez d'autres informations utiles sur notre site Web :

- [Conseils et astuces pour la tablette PC](#)
- [Assistance Motion Computing](#)
- [Vidéos de formation gratuites en ligne](#)
- [Base de connaissances](#)
- [Accessoires Motion Computing](#)
- [Boutique Motion Computing](#)

REMARQUE: Ce guide est disponible en français, allemand, espagnol et portugais sur notre site Internet.

Utilisation de votre C5te/F5te

2

Ce chapitre concerne l'exécution des tâches suivantes :

- Utilisation du [Motion Dashboard](#) à la page 19
- Utilisation de la fonction tactile à la page 21
- Saisie de texte et reconnaissance de l'écriture à la page 25
- Utilisation des boutons du panneau de contrôle à la page 29
- Réglage des options d'affichage à la page 30
- Utilisation des microphones intégrés à la page 34
- Utilisation de la reconnaissance vocale à la page 34
- Utilisation de l'appareil photo et de la caméra à la page 36
- Utilisation du lecteur de codes-barres à la page 41
- Utilisation du lecteur RFID à la page 43
- Utilisation de la batterie à la page 44
- Utilisation du Wi-Fi (802.11a/g/n) à la page 50
- Utilisation de la fonction haut-débit mobile avec GPS à la page 51
- Utilisation du Gestionnaire de connexion à la page 52
- Utilisation du récepteur GPS logique compatible WAAS, EGNOS et MSAS à la page 53
- Utilisation de Bluetooth à la page 53
- Utilisation du lecteur d'empreintes digitales à la page 55
- Utiliser le lecteur de cartes à puce à la page 59
- Utilisation du Centre de maintenance Windows® à la page 61
- Configuration des comptes d'utilisateurs Windows à la page 62
- Localisation de votre numéro de série à la page 62
- Copie de sauvegarde de votre système à la page 62
- Restauration de votre système à la page 63
- Recherche de logiciels supplémentaires à la page 66

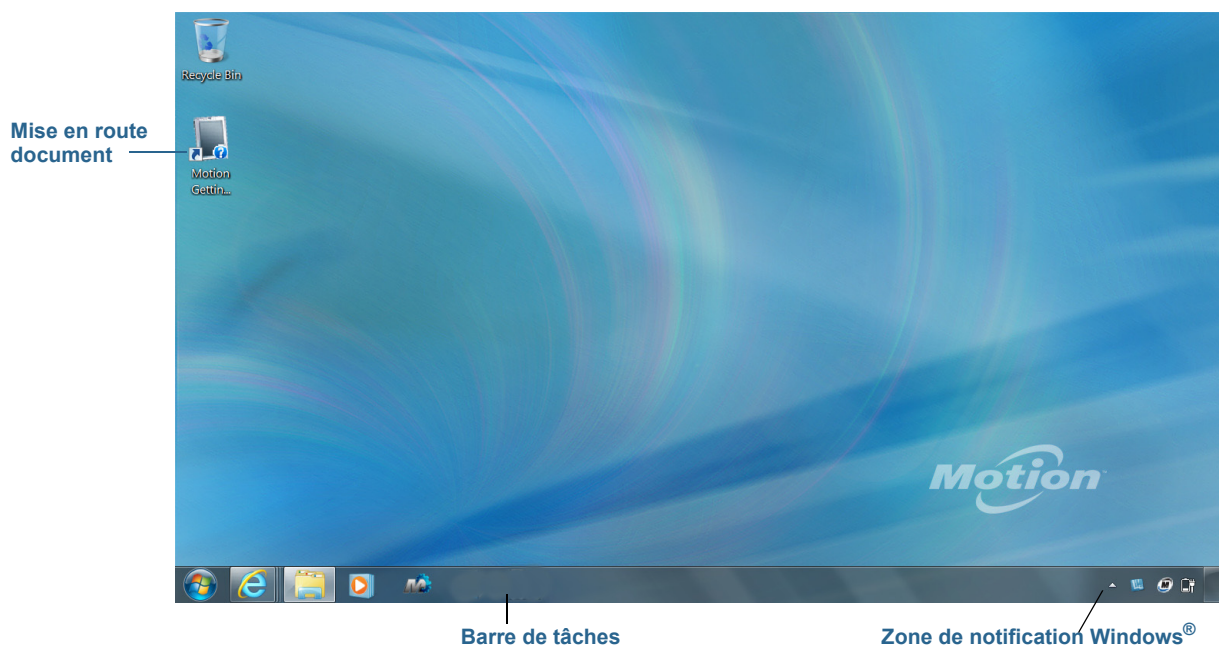

Présentation du bureau et des applications de la C5te/ F5te

Lorsque vous démarrez votre C5te/F5te pour la première fois, le bureau ressemble à l'image ci-dessous. Les applications Motion Computing apparaissent dans la barre des tâches et la zone de notification Windows®.



Bureau Motion Computing

Les applications Motion Computing sont décrites ci-dessous.

	Démarrage de Motion	Document contenant des conseils sur le démarrage de la tablette PC C5te/F5te.
	Motion Dashboard	Application Motion pour la modification des paramètres de la tablette. Consultez la section Utilisation du Motion Dashboard à la page 19.

Déplacement de la barre des tâches

Il pourrait être pratique pour vous de placer la barre des tâches Windows® sur le côté gauche de l'écran, surtout si votre tablette PC possède un écran tactile.

Pour placer la barre des tâches sur le côté gauche de votre écran :

1. Maintenez appuyée l'icône du menu Démarrer et appuyez sur **Propriétés**.
2. Appuyez sur l'onglet **Barre des tâches**.

3. Assurez-vous que la case **Verrouiller la barre des tâches** est cochée.
4. Dans **Emplacement de la barre des tâches sur l'écran**, sélectionnez **Gauche**.
5. Appuyez sur **OK**.

CONSEIL: Si vous le souhaitez, vous pouvez masquer entièrement la barre des tâches ; elle réapparaît lorsque vous appuyez sur la zone. Dans l'onglet **Barre des tâches**, cochez la case **Masquer automatiquement la barre des tâches**.

Utilisation du Motion Dashboard

Le Motion Dashboard constitue une manière pratique de modifier les paramètres courants de la tablette.

Ouverture de Motion Dashboard :

- Dans la barre des tâches Windows®, appuyez sur l'icône Motion Dashboard .

Le Motion Dashboard est organisé en catégories, listées à gauche du Dashboard. Appuyez sur une catégorie pour afficher ses paramètres. Sur l'illustration suivante, Motion Dashboard est ouvert à la page des paramètres de l'Écran.

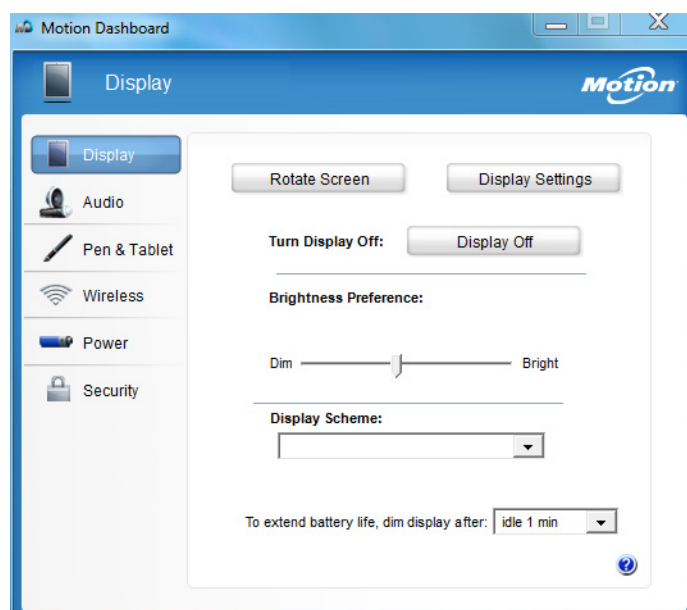

Motion Dashboard

Le tableau suivant répertorie certaines des tâches que vous pouvez accomplir à l'aide de Motion Dashboard.

REMARQUE: Il s'agit d'une liste partielle des tâches que vous pouvez accomplir via Motion Dashboard.

Certaines de ces tâches sont décrites dans ce chapitre ; toutes les tâches sont décrites dans Motion Dashboard lorsque vous appuyez sur l'icône Aide .

Catégorie du Dashboard	Tâche
Écran	<ul style="list-style-type: none"> • Changer l'orientation de l'écran. • Régler la luminosité de l'écran. • Configurer les propriétés graphiques avancées. • Configurer un écran externe. • Assombrir automatiquement l'écran.
Audio	<ul style="list-style-type: none"> • Régler le volume des haut-parleurs et du micro. • Régler les paramètres audio avancés. • Supprimer les bruits de fond. • Régler la balance des haut-parleurs.
Styler et tablette	<ul style="list-style-type: none"> • Configurer votre tablette PC pour utiliser la saisie tactile uniquement, la saisie au styler uniquement, ou les deux simultanément. • Régler la fonction tactile pour les gauchers. • Régler la sensibilité des gestes et des mouvements. • Utiliser le bouton de fonction du styler pour effacer l'écriture numérique au lieu de faire un clic droit. • Utilisez la fonctionnalité d'apprentissage automatique pour entraîner votre tablette à mieux reconnaître votre écriture.
Sans fil	<ul style="list-style-type: none"> • Activer et désactiver les fonctions Wi-Fi, Bluetooth® et haut-débit mobile • Choisir de désactiver la connexion sans fil au démarrage (elle est activée par défaut). • Régler les propriétés du Wi-Fi, du Bluetooth et du haut-débit mobile.
Alimentation	<ul style="list-style-type: none"> • Sélectionner un scénario d'alimentation. • Modifier l'action du bouton d'alimentation lorsque l'utilisateur appuie dessus : veille, veille prolongée ou arrêt.
Sécurité	<ul style="list-style-type: none"> • Configurer le lecteur d'empreintes digitales et les autres options de sécurité.

Accès aux outils Motion depuis la zone de notification Windows®

Pour plus de commodité, vous pouvez accéder aux outils Motion usuels à partir de la zone de notification Windows®.

REMARQUE: Au départ, les icônes Motion n'apparaissent pas dans la zone de notification Windows®. Appuyez sur la flèche pour afficher plus d'icônes. Appuyez sur **Personnaliser** pour que les icônes apparaissent dans la zone de notification Windows®.

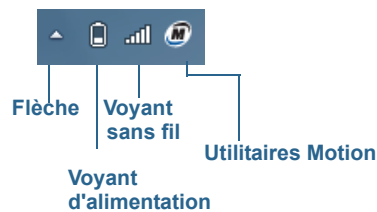

Icônes Motion de la zone de notification Windows®

Appuyez sur l'icône Motion  pour afficher :

- **État de la batterie**—Indique le niveau de charge actuel de la batterie.
- **Motion Dashboard**—Ouvre Motion Dashboard.
- **Options**—Liste les options que vous pouvez définir :
 - **Voir l'activité du disque dur**—Si vous sélectionnez cette option, l'icône Motion clignote lorsque le disque dur est actif.
 - **Rotation de l'écran automatique**—Si vous sélectionnez cette option, la tablette C5te/F5te change automatiquement l'orientation de la visualisation (de paysage à portrait et vice-versa) quand elle pivote physiquement.

Utilisation de la fonction tactile

Avec la tablette PC C5te/F5te, vous pouvez utiliser soit votre doigt, soit un stylet ou les deux pour interagir avec l'écran tactile. Bien qu'il s'avère pratique d'utiliser votre doigt la plupart du temps, un stylet permet un contrôle plus précis pour ajouter des informations à votre application, éditer un document ou dessiner un graphique.

Avec les écrans tactiles, vous pouvez utiliser votre doigt ou le stylet comme vous utiliseriez une souris. Par exemple, appuyer deux fois équivaut à double-cliquer à l'aide d'une souris. Une pression maintenue correspond à un clic droit de la souris permettant d'ouvrir les menus contextuels.

Voici quelques moyens usuels d'effectuer des tâches sur un écran tactile :

- **Appuyer**—Sélectionne un élément
- **Maintenir appuyé**—Ouvre un menu d'options. C'est l'équivalent d'un clic droit de souris pour afficher le menu contextuel. Maintenez appuyé votre doigt jusqu'à ce qu'un cercle apparaisse, puis levez votre doigt pour afficher le menu.
- **Appuyer deux fois**—Effectue un double-clic de souris
- **Appuyer et faire glisser**—Déplace et dépose
- **Pincer à deux doigts**—Zoome vers l'arrière
- **Écarter des deux doigts**—Zoome vers l'avant
- **Tapoter**—Défile à travers une liste ou déplace rapidement
- **Maintenir appuyé le bouton de fonction du stylet** (équivalent à un clic droit de la souris)—Ouvre un menu contextuel

REMARQUE: Si la tablette ne répond pas lorsque vous appuyez avec votre doigt, essayez d'utiliser une zone plus importante de votre doigt. À la différence des autres écrans tactiles, l'écran tactile capacitif du C5te/F5te ne répond pas à une autre forme de saisie. Par exemple, vous ne pouvez pas appuyer dessus avec un autre objet comme une carte bancaire ou en portant des gants.

Étalonnage tactile

Le numériseur est une application qui détecte la position du stylet ou de votre doigt sur l'écran tactile. Vous devez étalonner le numériseur la première fois que vous utilisez votre tablette PC. Puis, vous pouvez recalibrer le numériseur à chaque fois que le pointeur ne s'aligne pas avec la pointe du stylet ou le doigt.

Pour étalonner le numériseur :

1. Ouvrez [Motion Dashboard](#).
2. Appuyez sur **Stylet et tablette**.
3. Sous **Stylet et tablette**, appuyez sur **Étalonner le numériseur**.
4. Appuyez sur le bouton **Étalonner** dans l'onglet Écran.
5. Choisissez **Saisie par stylet** ou **Saisie tactile** dans l'écran contextuel suivant.
6. Utilisez des exemples d'étalonnage en appuyant sur les croix avec votre stylet ou votre doigt sur l'écran suivant selon les instructions.
7. Appuyez sur **Oui** ou **Non** lorsqu'il vous est demandé si vous souhaitez enregistrer les données d'étalonnage.

Comment utiliser les mouvements avec l'écran à saisie multiple

L'écran tactile de la tablette PC C5te/F5te prend en charge la saisie multiple vous permettant de manipuler directement des objets à l'écran, par exemple pour naviguer sur des sites Internet ou voir des photos. Par exemple, vous pouvez utiliser vos doigts pour faire défiler des listes, faire un zoom avant ou arrière, effectuer une rotation, etc.

Passage à l'ouverture par pression unique en fonction tactile

Avec la fonction tactile, vous voudrez peut-être changer la manière dont vous sélectionnez et ouvrez les éléments. Par défaut, les dossiers Windows® sont configurés de telle sorte que vous appuyez une fois pour sélectionner un élément et deux fois pour l'ouvrir. Pour les écrans tactiles, vous pouvez modifier ce réglage. Pointer permet alors de sélectionner un élément et il suffit d'appuyer une seule fois au lieu de deux pour l'ouvrir.

Modification des options de dossiers :

1. Dans le panneau de configuration Windows®, appuyez sur **Apparence et personnalisation, Options des dossiers**, puis sur **Choisir entre un clic simple ou un double-clic pour ouvrir**.

2. Sous **Cliquer sur les éléments de la manière suivante**, appuyez sur **Ouvrir les éléments par un simple clic (sélection par pointage)**.

Pour plus d'informations, ouvrez le centre d'aide et d'assistance de Windows® et recherchez « Options des dossiers ».

Personnalisation du mode de saisie tactile

Vous pouvez déterminer comment la saisie tactile est configurée en réglant le mode de saisie. Vous pouvez utiliser :

- Votre doigt uniquement ; aucune saisie par stylet n'est détectée.
- Le stylet uniquement ; aucune saisie avec le doigt n'est détectée.
- À la fois le doigt et le stylet.
- Basculement entre la saisie tactile et par stylet, vous devez appuyer deux fois pour basculer entre les deux fonctions. Ce mode permet d'empêcher la tablette de répondre à des saisies tactiles non intentionnelles.

Configuration des paramètres de la fonction tactile :

1. Ouvrez [Motion Dashboard](#).
2. Appuyez sur **Stylet et tablette**.
3. Appuyez sur **Paramètres de la fonction tactile**.
4. Dans l'onglet **Options du numériseur**, sous **Mode de saisie** sélectionnez le mode souhaité.

Réglage des paramètres de la fonction tactile

Vous pouvez régler la façon dont la tablette PC interprète les mouvements de votre doigt. Les paramètres par défaut seront suffisants pour la plupart des utilisateurs. Si vous avez besoin d'effectuer des réglages, vous pouvez agir sur les paramètres suivants :

- Régler la vitesse de réponse de la tablette lorsque vous appuyez deux fois avec votre doigt.
- Régler la vitesse de réponse de la tablette lorsque vous maintenez votre doigt appuyé.
- Afficher le pointeur tactile lorsque vous interagissez avec des éléments sur l'écran
- Modifier la position du pointeur tactile, ce qui peut s'avérer utile si vous êtes gaucher
- Activer ou désactiver les gestes et les saisies manuscrites multiples
- Modifier l'emplacement des menus pour les faire apparaître à droite de votre main, ce qui peut s'avérer utile si vous êtes gaucher

Modification des paramètres de la fonction tactile :

1. Ouvrez [Motion Dashboard](#).
2. Appuyez sur **Stylet et tablette**.
3. Appuyez sur **Stylet et périphériques d'entrée**.
4. Appuyez sur l'onglet **Fonction tactile**.

5. Pour activer la fonction tactile, appuyez sur **Utiliser votre doigt comme périphérique d'entrée**.
6. Pour activer les mouvements tactiles multiples, appuyez sur **Activer les mouvements tactiles et la saisie manuscrite multiples**.
7. Pour régler l'action Appuyer deux fois, sous **Action tactile**, appuyez sur **Appuyer deux fois** puis sélectionnez **Paramètres**. Déplacez le curseur pour effectuer vos réglages.
8. Pour régler l'action Maintenir appuyé, sous **Action tactile**, appuyez sur **Maintenir appuyé** puis sélectionnez **Paramètres**. Déplacez le curseur pour effectuer vos réglages.
9. Pour afficher le pointeur tactile à l'écran, sélectionnez **Afficher le pointeur tactile**.
10. Pour modifier l'apparence du pointeur tactile ou sa position, appuyez sur **Options avancées**.

Modification de l'emplacement des menus pour les utilisateurs gauchers :

1. Ouvrez [Motion Dashboard](#).
2. Appuyez sur **Stylet et tablette**.
3. Appuyez sur **Réglages de la tablette PC**.
4. Appuyez sur l'onglet **Autres** puis sur **Gaucher**.

Réglage des paramètres du stylet

Si le stylet ne répond pas de manière aussi précise que vous le souhaiteriez, vous pouvez effectuer des ajustements. Par exemple, vous pouvez :

- Utiliser le bouton du stylet pour effectuer l'action du clic droit ou pour effacer
- Régler la vitesse de réponse de la tablette lorsque vous appuyez deux fois avec le stylet
- Régler la vitesse de réponse de la tablette lorsque vous maintenez le bouton du stylet appuyé

Modification des paramètres du stylet :

1. Ouvrez [Motion Dashboard](#).
2. Appuyez sur **Stylet et tablette**.
3. Appuyez sur **Stylet et périphériques d'entrée**.
4. Appuyez sur l'onglet **Options du stylet**.
5. Pour régler la vitesse et la tolérance spatiale lorsque vous appuyez deux fois, sous **Action du stylet**, appuyez sur **Appuyer deux fois** puis sélectionnez **Paramètres**. Déplacez le curseur pour effectuer vos réglages.
6. Pour régler la vitesse et la durée de la pression maintenue, sous **Action du stylet**, appuyez sur **Maintenir appuyé** puis sélectionnez **Paramètres**. Déplacez le curseur pour effectuer vos réglages.
7. Pour activer le bouton de fonction du stylet, appuyez sur **Utiliser le bouton du stylet comme équivalent au clic droit**.
8. Pour activer la gomme, sélectionnez l'option **Utiliser le haut du stylet pour gommer**.

Réglage des paramètres de la tablette PC

Dans **Paramètres de la tablette PC**, vous pouvez modifier l'utilisation de droitier à gaucher.

Modification de l'orientation de la main :

1. Ouvrez [Motion Dashboard](#).
2. Appuyez sur **Stylet et tablette**.
3. Appuyez sur **Réglages de la tablette PC**.
4. Appuyez sur l'onglet **Autres** et effectuez le changement désiré.

L'option **Configurer votre stylet et vos écrans tactiles** de l'onglet **Écran** dans **Paramètres de la tablette PC** permet d'attribuer la fonction tactile à l'écran désiré lorsqu'un ou plusieurs écrans sont connectés à la tablette. Par défaut, Windows® 7 suppose qu'un écran externe est destiné à la saisie tactile. Pour modifier ce paramètre, exécutez **Configuration** depuis les **Paramètres de la tablette PC** pour attribuer la fonction tactile à l'écran de votre tablette.

REMARQUE: Un clavier doit être branché à la tablette pour effectuer cette procédure.

Attribution de la fonction tactile à l'écran désiré :

1. Ouvrez [Motion Dashboard](#).
2. Appuyez sur **Stylet et tablette**.
3. Appuyez sur **Réglages de la tablette PC**.
4. Appuyez sur l'onglet **Écran**.
5. Appuyez sur **Configuration** à côté de « Configurer votre stylet et vos écrans tactiles. »
6. Appuyez sur **Saisie tactile**.
7. Appuyez sur la touche **Entrée** jusqu'à ce que les instructions apparaissent sur l'écran destiné à la saisie tactile.
8. Suivez les instructions à l'écran.
9. Appuyez sur **Échap** pour terminer le processus.

Saisie de texte et reconnaissance de l'écriture

Vous pouvez saisir du texte soit en tapant les caractères sur un clavier visuel ou en écrivant sur un bloc-note virtuel. Lorsque vous écrivez sur le bloc-notes, votre écriture manuscrite est convertie en encre numérique. « Écriture numérique » renvoie au processus de conversion de votre écriture en texte. Dans l'illustration suivante du pavé d'écriture, on a commencé à écrire Motion Computing et « Motion » a déjà été converti en écriture numérique.

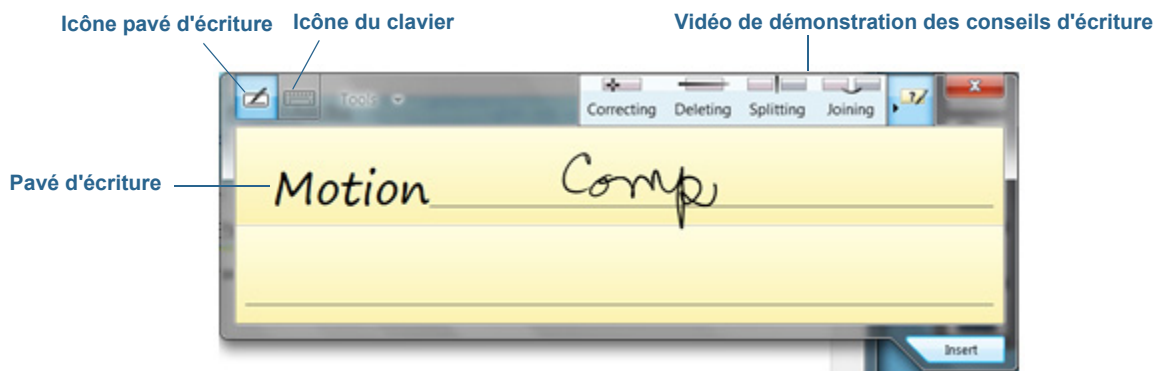

Panneau de saisie ouvert sur le pavé d'écriture

CONSEIL: Touchez les icônes en haut du panneau de saisie pour voir les vidéos sur les gestes d'édition. Pour masquer les conseils vidéo, touchez l'icône à droite.

En appuyant sur l'icône de clavier en haut du pavé, le panneau de saisie s'ouvre sur le clavier visuel.

Voici le panneau de saisie ouvert sur le clavier visuel. Appuyez sur le menu **Outils** pour plus d'options pour le panneau de saisie et pour voir les **Rubriques d'aide**.





Panneau de saisie ouvert sur le clavier visuel

CONSEIL: Redimensionnez le clavier en faisant glisser la poignée en bas à droite du clavier. Vous pouvez également utiliser les touches **Ctrl**, **Alt**, **Fn**, **Suppr** et **Retour Arrière** comme avec un clavier normal.

Ouverture et fermeture du panneau de saisie

Le panneau de saisie de la tablette PC s'ouvre automatiquement lorsque vous appuyez dans un champ de texte. Vous pouvez également appuyer sur l'onglet situé sur le côté gauche de l'écran pour étendre le panneau de saisie.

Vous avez plusieurs possibilités pour ouvrir le panneau de saisie :

- Touchez l'endroit où vous souhaitez entrer du texte, par exemple, une zone de texte. puis sur l'icône du panneau de saisie .
- Ou appuyez sur l'onglet du panneau de saisie sur le côté gauche de l'écran .

Fermeture du panneau de saisie :

- Appuyez sur le bouton Fermer  en haut à droite. Le panneau de saisie se referme sur le bord de l'écran.

Panneau de saisie ancré ou flottant

Par défaut, le panneau de saisie est flottant et vous pouvez le déplacer partout sur l'écran en plaçant votre doigt ou le stylet sur la barre de titre et en le faisant glisser.

Si vous le souhaitez, vous pouvez ancrer le panneau de saisie pour qu'il apparaisse toujours à la même position, soit en haut soit en bas de l'écran.

Ancrage ou déblocage du panneau de saisie :

- En haut du panneau de saisie, appuyez sur **Outils**.
- Sélectionnez **Ancrer**.
- Sélectionnez soit **Ancrer en haut de l'écran**, **Ancrer en bas de l'écran** ou **Déplacer librement**.

CONSEIL: Si vous êtes gaucher, vous pouvez déplacer le panneau de saisie vers le bord droit de l'écran pour faciliter son utilisation.

Saisie des nombres avec le pavé numérique

Si vous devez saisir beaucoup de chiffres, utilisez le pavé numérique.

Ouverture du pavé numérique :

- Appuyez sur la touche **Num** en bas du pavé d'écriture.

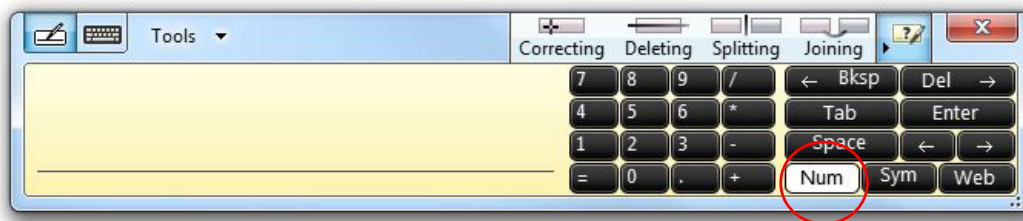

Pavé numérique

Saisie de touches spéciales avec le clavier étendu

Vous pouvez saisir des touches spéciales en utilisant le clavier visuel étendu. Les touches spéciales incluent **Origine**, **Fin**, **Insérer**, **Htdepg**, **Basdepg**, **Impr écran**, **Pause**, et **Arrêt défil**.

Ouverture du clavier étendu :

- Appuyez sur la touche **Outils** en haut du panneau de saisie et choisissez **Afficher le clavier étendu**.



Clavier étendu

Utilisation de la reconnaissance de l'écriture

La reconnaissance de l'écriture est activée par défaut. Plus vous écrivez, plus vite votre écriture est reconnue car la tablette dispose d'un outil d'apprentissage automatique qui recueille des données sur les mots utilisés et la manière de les écrire. Ces données sont stockées dans votre profil utilisateur.

Vous pouvez utiliser la personnalisation de l'écriture Windows® pour créer votre profil de reconnaissance de l'écriture, ce qui augmentera la capacité de la tablette à reconnaître votre écriture.

Pour utiliser la personnalisation de l'écriture :

1. Appuyez sur le bouton **Démarrer** de Windows®.
2. Dans le champ de recherche, entrez **personnaliser la reconnaissance d'écriture**.
3. Dans la liste de résultats, appuyez sur **Personnaliser la reconnaissance d'écriture**.
4. Appuyez sur **Cibler des erreurs de reconnaissance spécifiques** pour corriger les erreurs de reconnaissance de caractères ou mots spécifiques qui sont mal identifiés.
5. Appuyez sur **Apprendre votre style d'écriture au dispositif de reconnaissance** pour entraîner la tablette à reconnaître votre style d'écriture général.

CONSEIL: Si vous recevez votre C5te/F5te d'un autre utilisateur, vous pouvez réinitialiser l'apprentissage automatique.

Réinitialisation de l'apprentissage automatique de l'écriture :

1. Appuyez sur le bouton **Démarrer** de Windows®.
2. Dans le champ de recherche, entrez **personnaliser la reconnaissance d'écriture**.
3. Dans la liste de résultats, appuyez sur **Personnaliser la reconnaissance d'écriture**.

4. Appuyez sur **Modifier vos paramètres utilisateur**.
5. Sélectionnez **Ne pas utiliser l'apprentissage automatique et supprimer toutes les données recueillies auparavant**.

Vous pouvez trouver d'autres applications pour l'écriture dans la [boutique Motion Computing](#).

Utilisation des boutons du panneau de contrôle

Les boutons sur l'avant de la tablette PC permettent d'exécuter de nombreuses fonctions sans utiliser le stylet. Les boutons sont personnalisables, et vous pouvez modifier leurs fonctions pour les adapter à votre façon de travailler.

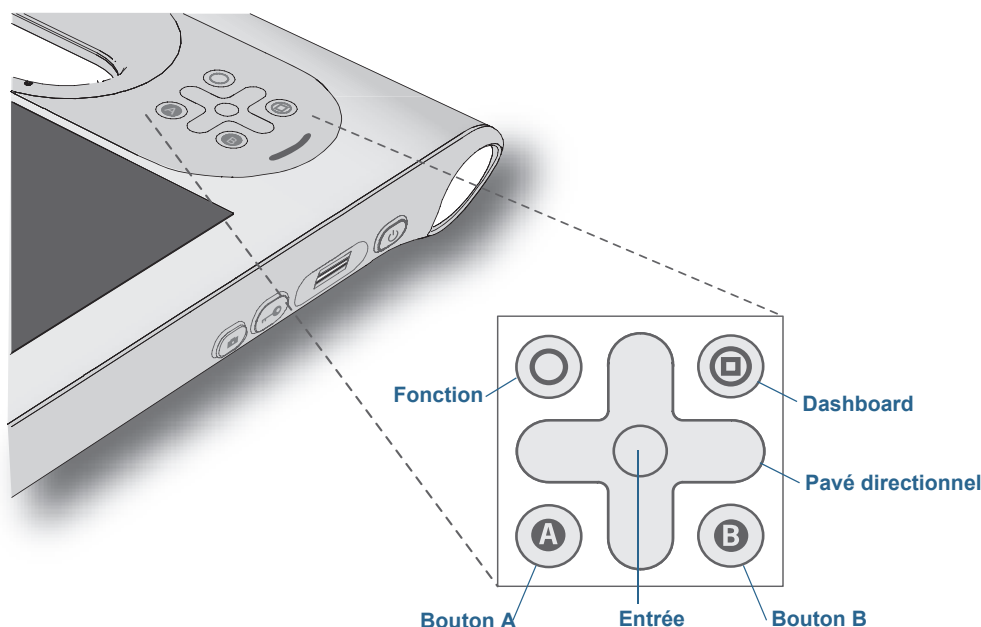

Bouton	Primaire	Secondaire (Fonction+bouton)
Fonction	Active la fonction secondaire pour d'autres boutons	N/A
Dashboard	Démarre Motion Dashboard	Ouvre Windows® Journal™
Pavé directionnel	Déplace le pointeur ou navigue dans les documents. Équivalent des touches de direction d'un clavier.	Gauche = Maj+Tab Flèche droite = Tab Flèche montante = Page précédente Flèche descendante = Page suivante
Entrée	Effectue une sélection—équivalent à la touche Entrée	Touche Windows®
A	Effectue des fonctions spécifiques aux applications	Permet de changer l'orientation de l'écran
B	Active le lecteur de codes-barres (si installé)	Annule la tâche en cours—équivalent à la touche Échap

L'orientation du pavé directionnel change pour s'adapter à l'orientation de l'écran. Pour déplacer le pointeur dans une certaine direction, appuyez sur cette direction sur le pavé quelle qu'en soit l'orientation. Par exemple, la direction « haut » en orientation paysage devient la direction « gauche » en orientation portrait.

Configuration des boutons du panneau de contrôle

Lorsque vous maîtriserez mieux votre tablette, vous pourrez personnaliser les boutons du panneau de contrôle. Vous pouvez configurer les boutons pour démarrer votre programme favori, lancer une commande ou entrer une combinaison de touches.

Pour configurer les boutons du panneau de contrôle :

1. Ouvrez [Motion Dashboard](#).
2. Appuyez sur **Stylet et tablette**.
3. Appuyez sur le bouton **Réglages de la tablette PC**.
4. Dans la fenêtre Réglages de la tablette PC, appuyez sur l'onglet **Boutons**.
5. Sélectionnez l'orientation principale et secondaire pour laquelle vous souhaitez modifier les paramètres des boutons depuis la liste déroulante **Réglages des boutons pour :**

CONSEIL: Vous pouvez configurer différents réglages de bouton pour différentes orientations.

6. Sélectionnez la combinaison de touches que vous souhaitez modifier. Les boutons actuellement sélectionnés sont en rouge.
7. Appuyez sur **Modifier**.
8. Sélectionnez l'action appropriée du bouton.

Pour certaines actions, vous devez entrer plus d'informations, telles que l'emplacement d'un programme à démarrer. Vous pouvez sélectionner une action **Appuyer (Press)**, ainsi que l'action **Appuyer et maintenir enfoncé (Press and hold)**. Pour plus d'informations, appuyez sur **Que signifie Appuyer et maintenir enfoncé ? (What is press and hold?)**

REMARQUE: Pour restaurer la valeur par défaut des boutons, appuyez sur le bouton **Réinitialiser**.

Réglage des options d'affichage

Utilisez les procédures de cette section pour personnaliser les réglages de votre écran. Vous pouvez régler le niveau de luminosité, changer l'orientation de l'écran et modifier l'ordre dans lequel s'effectue le changement d'orientation de l'écran.

Réglage de la luminosité de l'écran

Modifier la luminosité de l'écran vous permet d'économiser la batterie.

Réglage de la luminosité de l'écran :

1. Ouvrez [Motion Dashboard](#).
2. Appuyez sur **Écran**.
3. Réglez le curseur de luminosité au niveau désiré.

CONSEIL: Pour optimiser la durée et la visibilité de la batterie, réglez le curseur de luminosité sur le point médian ou légèrement au-dessus.

Changement de l'orientation de l'écran

Vous pouvez facilement modifier l'orientation de l'écran pour l'adapter à la tâche en cours. Par exemple, l'orientation en mode portrait est utile pour renseigner des formulaires ou lire un livre électronique. L'orientation en mode paysage peut être mieux adaptée à la navigation sur le Web ou au dessin.

Changement de l'orientation de l'écran :

1. Ouvrez [Motion Dashboard](#).
2. Appuyez sur **Écran**.
3. Appuyez sur le bouton **Faire pivoter l'écran**.

Activation ou désactivation de la rotation automatique

Vous pouvez régler l'écran pour qu'il effectue une rotation automatique lorsque vous tournez physiquement la tablette. Par défaut, la rotation automatique est désactivée.

Activation ou désactivation de la rotation automatique de l'écran :

1. Depuis la zone de notification Windows®, appuyez sur **Options**.
2. Cochez ou décochez la case **Rotation de l'écran automatique**.

Configuration d'un écran externe

Vous pouvez utiliser votre tablette avec un moniteur ou un projecteur externe.

Réglage de l'affichage

Lors du branchement de l'écran externe, spécifiez si vous voulez :

- Dupliquer (miroir) les écrans
- Étendre l'écran de la tablette jusqu'à couvrir le moniteur externe
- Utiliser le moniteur externe uniquement ou utiliser la tablette uniquement

Affichage miroir

Le thème « Affichage miroir » duplique l'affichage de la tablette à la fois sur l'écran et sur le moniteur externe. Cela peut s'avérer utile si vous utilisez votre tablette PC avec un projecteur.

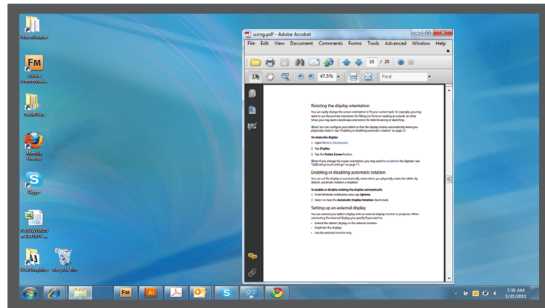

Tablette PC

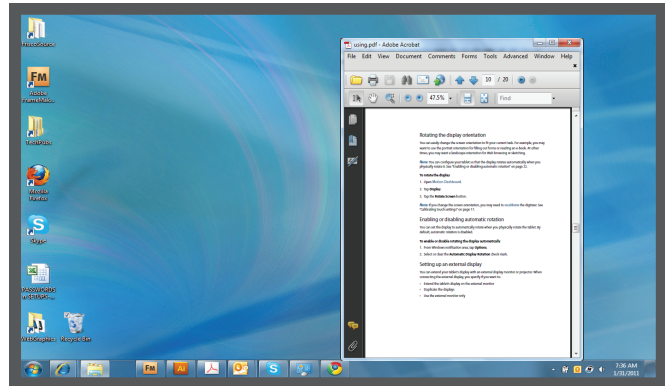

Moniteur externe

Affichage miroir

Extension avec moniteur principal

Le schéma d'affichage « extension avec moniteur principal » étend la zone de bureau sur toute la tablette et le moniteur externe, le moniteur externe étant le moniteur principal. Le moniteur externe peut afficher une résolution différente de celle de la tablette PC.

L'écran 10,4" XGA de la C5te/F5te a une résolution 1 024 X 768.

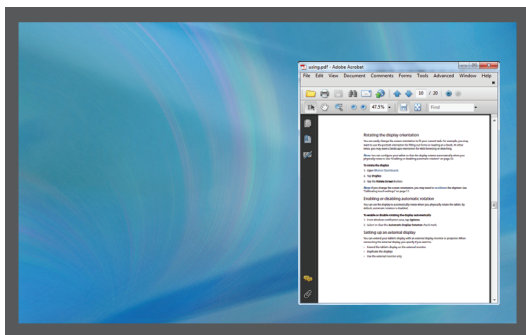

Tablette PC

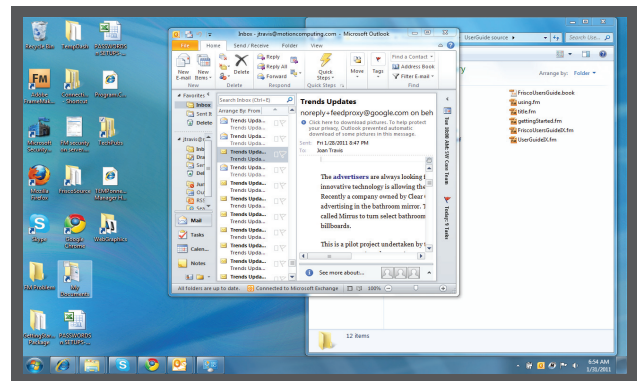

Moniteur externe

Extension avec moniteur principal

Extension avec tablette principale

Le mode d'affichage « extension avec tablette principale » étend la zone de bureau sur toute la tablette et le moniteur externe, la tablette étant l'écran principal. Le moniteur externe peut afficher une résolution différente de celle de la tablette PC.

Moniteur uniquement

Le mode d'affichage « moniteur uniquement » utilise le moniteur externe uniquement.

Tablette uniquement

Le mode d'affichage « tablette uniquement » utilise l'écran de la tablette uniquement.

Connexion d'un moniteur externe

Pour connecter un moniteur externe à la tablette C5te/F5te, utilisez la station d'accueil de la série CFT, vendue séparément.

Configuration d'un moniteur externe :

1. Branchez le câble de moniteur d'un moniteur externe à la station d'accueil de la série CFT conformément au *Guide de l'utilisateur de la station d'accueil de la série CFT*.
2. Connectez le moniteur externe et mettez-le sous tension.
3. Au besoin, installez le logiciel et les pilotes pour le moniteur. Pour plus d'informations, consultez la documentation du fabricant.
4. Ouvrez [Motion Dashboard](#).
5. Appuyez sur **Écran**.
6. Sélectionnez un **Scénario d'affichage**.
7. Si votre tablette PC ne répond pas au toucher, effectuez les étapes suivantes pour [activer la fonction tactile sur l'écran correspondant](#).

Réinitialisation de la fonction tactile après avoir ajouté d'autres moniteurs

Après avoir configuré un moniteur externe, il est possible que la fonction tactile soit désactivée sur votre tablette car Windows® 7 suppose que l'écran externe est destiné à la saisie tactile. Vous pouvez activer la fonction tactile sur l'écran correspondant à partir du Motion Dashboard en suivant la procédure ci-dessous. Vous aurez besoin d'un clavier.

Activation de la fonction tactile lorsque votre tablette est connectée à un écran externe :

1. Si ce n'est pas déjà le cas, connectez un clavier à la tablette.
2. Ouvrez [Motion Dashboard](#).
3. Appuyez sur **Styler et tablette**.
4. Appuyez sur **Réglages de la tablette PC**.
5. Sélectionnez l'onglet **Écran**.
6. Appuyez sur **Configuration** à côté de « Configurer votre styler et vos écrans tactiles. »
7. Appuyez sur **Saisie tactile**.
8. Appuyez sur la touche **Entrée** jusqu'à ce que les instructions apparaissent sur l'écran destiné à la saisie tactile.

9. Suivez les instructions à l'écran.
10. Appuyez sur **Échap** pour terminer le processus.

Réinitialisation de l'écran après avoir reposé la tablette sur la station d'accueil

Si vous installez votre tablette sur une station d'accueil avec le mode d'affichage étendu sur les deux et que vous retirez la tablette temporairement de la station d'accueil, il faudra peut-être réinitialiser le mode d'affichage lorsque vous reposerez la tablette sur la station d'accueil.

CONSEIL: Si l'écran ne fonctionne toujours pas correctement, changez le **Scénario d'affichage** en **Tablette uniquement** puis changez-le de nouveau pour le scénario souhaité.

Utilisation des microphones intégrés

Les microphones intégrés permettent de réaliser des enregistrements audio, de dicter des notes et d'utiliser les commandes vocales. Les deux micros sont utilisés simultanément pour optimiser la détection du son pour la reconnaissance et l'enregistrement de la voix.

Utilisation de la reconnaissance vocale

La reconnaissance vocale permet d'interagir vocalement avec votre tablette. Vous pouvez dicter des documents et des e-mails ou utiliser les commandes vocales pour contrôler les programmes.

- **Mode Dictée**—En mode Dictée, l'ordinateur capte tout ce que vous dites et convertit vos mots en texte. Le mode dictée permet d'entrer du texte directement dans un document ou une zone de texte.
- **Mode commande vocale**—En mode Commande vocale, votre tablette capte des mots spécifiques qui correspondent à une liste de commandes vocales disponibles. Les commandes permettent de basculer entre des programmes, d'enregistrer des documents, de copier, de coller et d'annuler.

Configuration de la reconnaissance vocale

Avant d'utiliser la reconnaissance vocale, vous devez configurer les micros et préparer le système aux caractéristiques de votre voix. Ensuite, vous pouvez suivre le didacticiel sur la fonction Parole pour apprendre les commandes vocales de base.

Configuration des microphones

Pour de meilleurs résultats, rendez-vous dans un lieu calme.

Configuration des microphones :

1. Dans le Panneau de configuration, appuyez sur la catégorie **Options d'ergonomie**, puis sur **Reconnaissance vocale**.
2. Appuyez sur **Configurer le microphone**.
3. Si vous utilisez les microphones de la tablette PC, sélectionnez **Autres**.
4. Suivez les instructions du programme d'installation.
5. Si le niveau des microphones est approprié, le compteur demeure dans la zone verte lors de la lecture des phrases. Si le niveau est trop bas ou trop élevé, utilisez Motion Dashboard pour le régler ([page 19](#)).

Préparation de la tablette à reconnaître votre voix

Utilisez cette procédure afin d'améliorer la capacité de votre tablette à reconnaître votre voix.

Préparation de votre tablette à la reconnaissance de votre voix :

1. Dans le Panneau de configuration, ouvrez **Reconnaissance vocale**.
2. Appuyez sur **Préparez votre ordinateur à mieux vous reconnaître**.
3. Suivez les instructions du programme d'installation.

Didacticiel sur la fonction Parole

Vous pouvez utiliser le didacticiel sur la fonction Parole pour apprendre à utiliser les commandes et la dictée de base. Le didacticiel sur la fonction Parole dure environ 30 minutes.

Pour suivre le didacticiel de reconnaissance vocale :

1. Dans le Panneau de configuration, ouvrez **Reconnaissance vocale**.
2. Appuyez sur **Suivre le didacticiel sur la fonction Parole**.
3. Suivez les instructions du didacticiel.

Utilisation de la dictée et des commandes vocales

Après avoir configuré la reconnaissance vocale, vous pouvez l'ouvrir à partir du Panneau de configuration.

Utilisation de la dictée et des commandes vocales :

1. Dans le Panneau de configuration, ouvrez **Reconnaissance vocale**.
2. Appuyez sur **Démarrer la reconnaissance vocale**.

3. Assurez-vous que la fenêtre Reconnaissance vocale soit ouverte et en écoute.

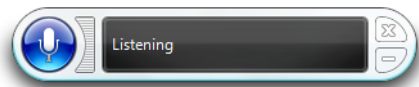

4. Procédez comme suit, selon le cas :

- Pour les commandes vocales, prononcez la commande appropriée. Pour obtenir une liste des commandes, recherchez « Commandes vocales » dans le centre d'aide et d'assistance Windows®.
- Pour la dictée, ouvrez le programme que vous souhaitez utiliser et commencez à parler.

Pour plus d'informations concernant la reconnaissance vocale, recherchez « Reconnaissance vocale » dans le centre d'aide et d'assistance Windows®.

Utilisation de l'appareil photo et de la caméra

Votre C5te/F5te peut être équipée d'une webcam intégrée et d'un appareil photo.

Utilisation de la webcam

La webcam est une caméra 1,3 mégapixel qui prend en charge les images couleur et la diffusion vidéo en continu. Elle se trouve sur l'avant de votre tablette. Vous pouvez l'utiliser pour des communications vidéo en ligne. La webcam a une résolution maximum de 1 280x1 024 pixels.

Utilisez le logiciel de votre choix pour la faire fonctionner.

Utilisation de l'appareil photo

L'appareil photo vous permet de prendre des photos et de les enregistrer sur le disque dur de votre tablette. Il s'agit d'un appareil photo de 3 mégapixels avec fonction de mise au point automatique. L'objectif de l'appareil photo est situé à l'arrière de la tablette et est équipé d'une lampe pour éclairer le sujet.

L'appareil photo peut prendre des images au format BMP, JPG et TIFF, à une résolution maximale de 2 048 × 1 536 pixels.

SnapWorks™ de Motion®

La C5te/F5te contient une application appelée SnapWorks™ qui vous permet de prendre des photos, de les enregistrer, de les modifier, de les imprimer et de les copier.

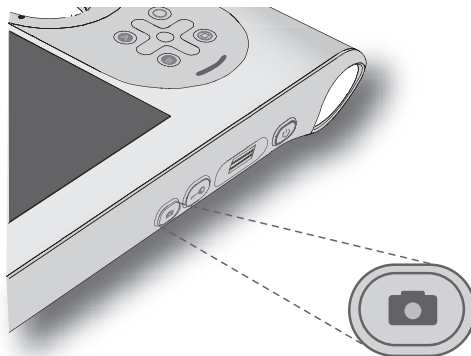

Prendre une photo avec SnapWorks

1. Appuyez sur le bouton Appareil photo pour activer celui-ci, puis ouvrez le viseur.

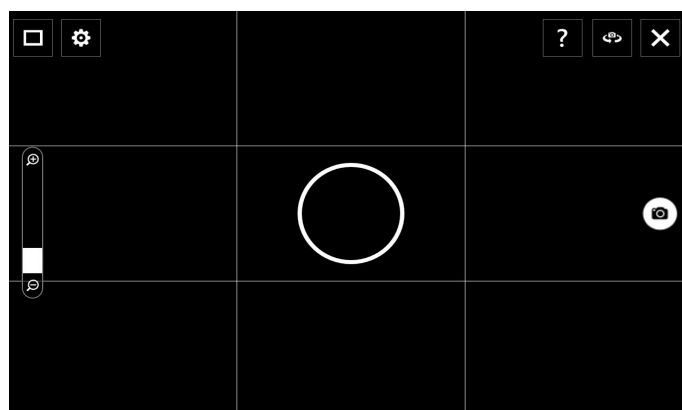

L'écran de l'appareil photo Snapworks apparaît.



2. Dirigez votre appareil photo vers le sujet à photographier.
Vous pouvez utiliser la grille et le cercle central pour mieux aligner votre sujet.
3. Appuyez sur l'icône de l'appareil photo  sur la droite de l'écran ou appuyez sur le bouton Appareil photo pour prendre une photo.
Pour faire des zooms avant ou arrière sur votre sujet, utilisez le curseur de réglage du zoom  sur la gauche de l'écran.
4. Votre photo est enregistrée et stockée dans l'emplacement de stockage des images spécifié dans les paramètres de SnapWorks. Par défaut, il s'agit du répertoire C:\Utilisateurs\[votre nom d'utilisateur]\Photo.

5. Si vous souhaitez prendre une photo avec la webcam, appuyez sur l'icône Basculement  en haut à droite de l'écran.

Après avoir pris votre photo, vous pouvez appuyer de nouveau sur Basculement pour revenir au viseur de l'appareil photo.

Configuration des paramètres de SnapWorks

1. Appuyez sur l'icône Paramètres  en haut à gauche de l'écran.

L'écran de configuration Snapworks apparaît.

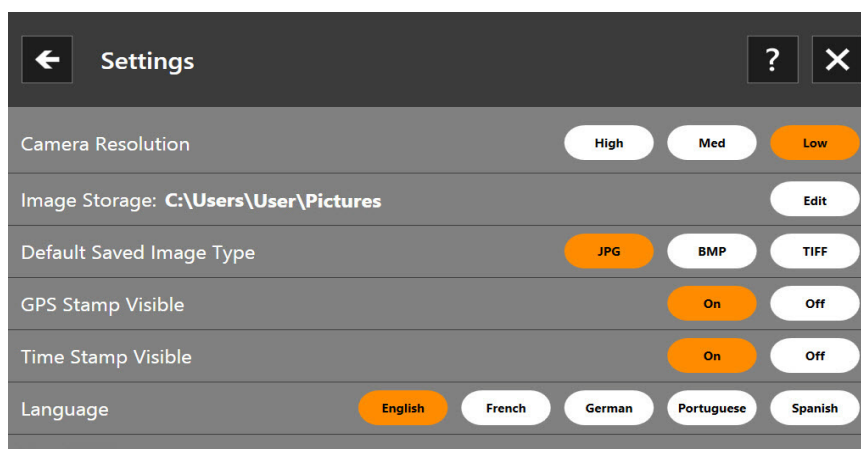

Paramètre	Description
Résolution de l'appareil photo	Modifiez la résolution de vos photos - Haute = 2 048 × 1 536 pixels; Moyenne = 1 024 x 768 pixels; Basse = 640 x 480 pixels (Remarque : ces valeurs de résolution s'appliquent à l'appareil photo uniquement.)
Stockage des images	Spécifiez l'emplacement où les photos seront stockées.
Type d'image sauvegardé par défaut	Pour sélectionner le format d'image que vous souhaitez utiliser pour vos photos.
Balise GPS visible	Appuyez sur On pour ajouter une balise d'emplacement GPS à votre photo. Vous pouvez définir la balise GPS lorsque vous visualisez votre photo.
Date et heure visibles	Appuyez sur On pour ajouter la date et l'heure sur votre photo.
Langue	Sélectionnez votre langue préférée pour l'interface SnapWorks.

CONSEIL: Appuyez sur l'icône de la flèche de gauche  pour revenir à l'écran précédent.

Appuyez sur l'icône Fermer  pour quitter SnapWorks.

Aide de SnapWorks

Appuyez sur l'icône d'aide  pour ouvrir l'écran principal dans lequel vous pouvez consulter toutes les descriptions des icônes de SnapWorks™.

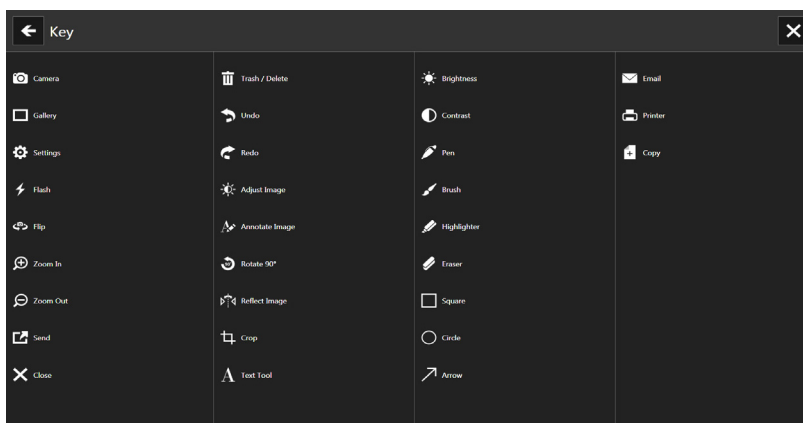

Modification d'une photo dans SnapWorks

1. Appuyez sur l'icône Galerie  dans le coin supérieur gauche de l'écran pour ouvrir le répertoire dans lequel vos photos sont stockées.

Vous pourrez y consulter les dernières photos prises.

2. Appuyez deux fois sur la photo à modifier.

La photo s'ouvre et deux icônes apparaissent en bas à gauche de l'écran sur lesquelles vous pouvez appuyer pour ouvrir les outils d'édition de photo SnapWorks.

3. Appuyez sur l'icône Régler l'image  pour accéder aux outils d'édition vous permettant de faire pivoter l'image, de la rogner ou de créer une image miroir.



Sur cet écran, vous pouvez également effectuer des réglages de contraste et de luminosité sur votre photo.

4. Appuyez sur l'icône Annoter l'image  pour accéder aux outils d'édition permettant d'ajouter du texte, des traits de pinceau, d'écrire ou de mettre en surbrillance des parties de votre photo.

Cet écran comprend également les outils pour dessiner des carrés, des cercles ou des flèches sur votre photo, ainsi qu'une palette de couleurs qui vous permet de modifier la couleur de vos annotations.

5. Lorsque vous avez terminé de modifier votre photo, appuyez sur l'icône Appareil photo  en haut à gauche de l'écran pour revenir à l'écran de l'appareil photo.

Envoi, impression et copie de vos photos

1. Pour envoyer votre photo par e-mail, appuyez sur l'icône Galerie  dans le coin supérieur gauche de l'écran pour ouvrir le répertoire dans lequel vos photos sont stockées.
2. Appuyez une fois sur la photo pour la sélectionner, puis appuyez sur l'icône Envoyer .

Une fenêtre contextuelle vous demandera de choisir une méthode d'envoi pour votre photo.

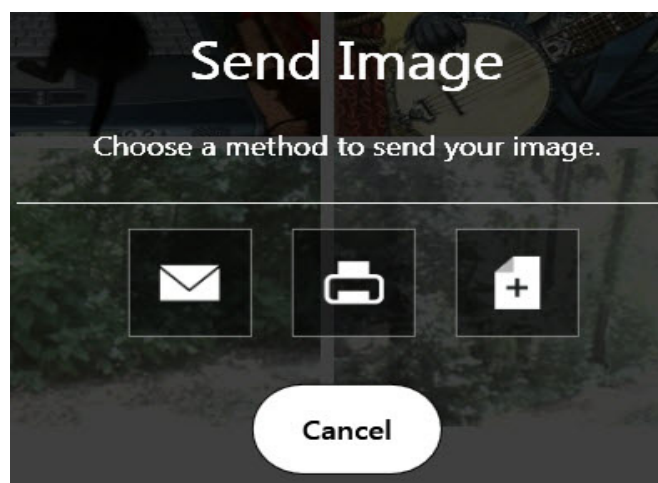

3. Appuyez sur l'icône E-mail  pour envoyer votre photo en pièce jointe d'un e-mail.
4. Sélectionnez la résolution de l'image que vous souhaitez envoyer dans la fenêtre contextuelle suivante.

Votre programme de messagerie par défaut s'ouvre et la photo sélectionnée est jointe.

5. Appuyez sur l'icône Imprimante  pour envoyer votre photo à une imprimante.
6. Sélectionnez la résolution de l'image que vous souhaitez imprimer dans la fenêtre contextuelle suivante.

La photo sélectionnée est envoyée à l'imprimante.

7. Appuyez sur l'icône Copier  pour copier votre photo dans le presse-papiers.
8. Sélectionnez la résolution de l'image que vous souhaitez copier dans la fenêtre contextuelle suivante.

La photo sélectionnée est copiée dans le presse-papiers et vous pouvez la coller dans l'application de votre choix.

Conseils à propos de l'appareil photo

- Stabilisez l'appareil photo et donnez-lui quelques secondes pour faire la mise au point.
- Si votre stylet est attaché, assurez-vous que le lien ne se trouve pas devant la lentille de l'appareil.
- Vérifiez que la luminosité est appropriée pour prendre la photo.

Utilisation du lecteur de codes-barres

Votre C5te/F5te est équipée, en option, d'un lecteur de codes-barres 1D et 2D intégré, que vous pouvez utiliser pour récupérer des informations à partir d'un code-barres. Plusieurs applications utilisent des codes-barres pour le suivi des stocks, l'identification et les contrôles de processus.

Types de codes-barres pris en charge

Le lecteur de codes-barres de la C5te/F5te avec prend en charge plusieurs types de codes-barres différents— une série minimum de codes-barres est activée en usine.

Les symbologies suivantes sont activées par défaut :

- Code Aztec
- EAN-128
- Code 39
- UPC-A
- EAN-8
- Code 2 parmi 5 entrelacé
- Micro PDF417
- RSS Limited
- Code 128
- EAN-UCC-CC-AB
- DataMatrix
- UPC-E
- EAN-13
- PDF417
- RSS-14

D'autres types de codes-barres peuvent être activés en utilisant MCA Configuration Editor fourni avec la tablette PC. Pour accéder à cet éditeur, à partir du menu Démarrer, sélectionnez **Tous les programmes > Intel > MCA Platform Driver** puis appuyez sur **MCA Configuration Editor**.

Utilisation du lecteur de codes-barres :

1. Ouvrez l'application dans laquelle vous souhaitez recevoir les données du code-barres, puis placez le point d'insertion dans le champ approprié.
2. Maintenez l'unité d'une main, lentille du lecteur tournée vers vous.

3. Placez la lentille du lecteur de codes-barres face au code-barres.

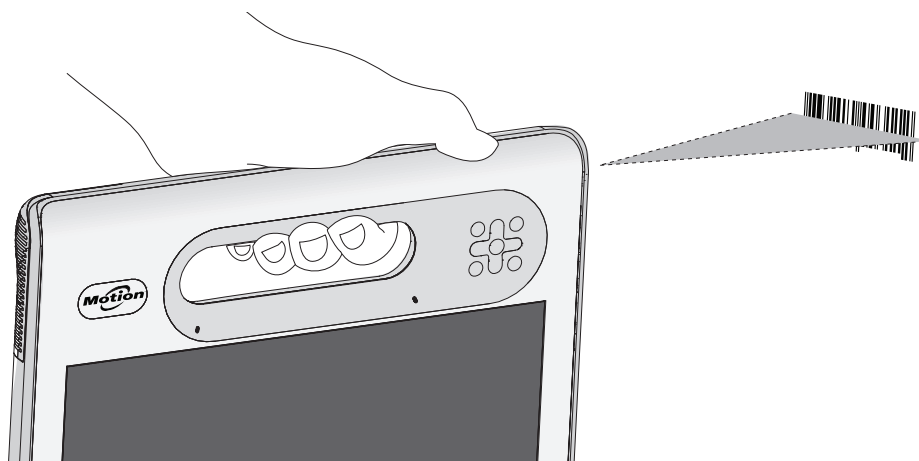

4. Appuyez sur le bouton du lecteur de codes-barres situé en haut de l'unité, puis relâchez-le. Assurez-vous que le rayon du lecteur couvre l'intégralité du code-barres.

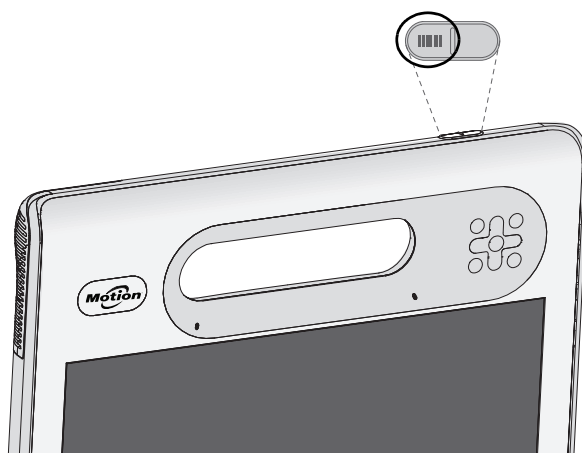

Si la lecture s'est effectuée correctement, les données s'affichent dans l'application et un signal sonore de confirmation retentit.

Astuces concernant le lecteur de codes-barres

- Vous obtenez généralement de meilleurs résultats de lecture si la lentille se trouve de 15 à 17 cm du code-barres.
- Si vous avez des difficultés à lire un code-barres, utilisez vos deux mains pour stabiliser la tablette lors de la lecture.
- De nombreux utilisateurs considèrent qu'utiliser le bouton B pour scanner un code-barres est plus simple du point de vue ergonomique. Pour en savoir plus sur la reconfiguration des boutons du panneau de contrôle, voir [Configuration des boutons du panneau de contrôle](#) à la page 30.

Utilisation du lecteur RFID

Votre tablette PC peut être équipée d'un lecteur RFID (identification par radiofréquence) 13,56 MHz intégré, servant à la récupération des données sur les puces RFID.

Les puces RFID utilisent les transmissions par radiofréquence (RF) pour identifier un produit, un animal ou une personne. La technologie RFID ne requiert aucun contact direct ou lecture visuelle. Les transmissions se font au travers de nombreux matériaux, y compris les vêtements. Une puce RFID peut stocker beaucoup plus d'informations qu'un code-barres classique ; certaines peuvent même transmettre et enregistrer des données. La technologie RFID peut être utilisée pour le suivi des produits, l'identification, le contrôle des processus, ainsi que dans les domaines de la santé et de la pharmacie.

Le lecteur RFID prend en charge les formats suivants :

- ISO/CEI 14443A/B
- ISO/CEI 15693
- ISO/CEI 18000-3
- MIFARE Classic

Pour utiliser le lecteur RFID :

1. Maintenez l'unité d'une main, bord droit devant vous.
2. Dirigez le côté droit de l'unité vers la puce RFID et alignez l'antenne/logo RFID avec la puce. Vérifiez que la puce se situe à une distance de 25 à 40 mm par rapport à la zone de lecture de l'antenne RFID.

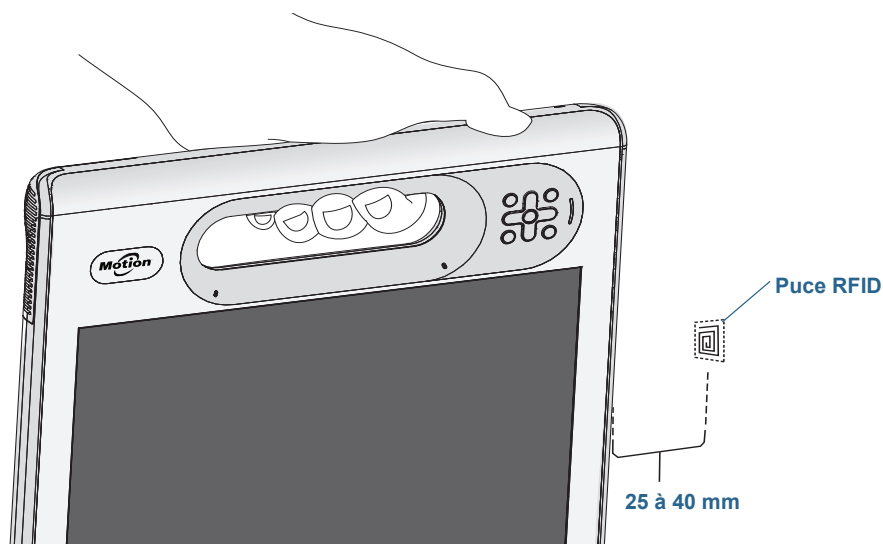

3. Appuyez sur le bouton RFID situé en haut de l'unité, puis relâchez-le. Le voyant RFID s'allume, indiquant que l'unité est en cours de lecture.

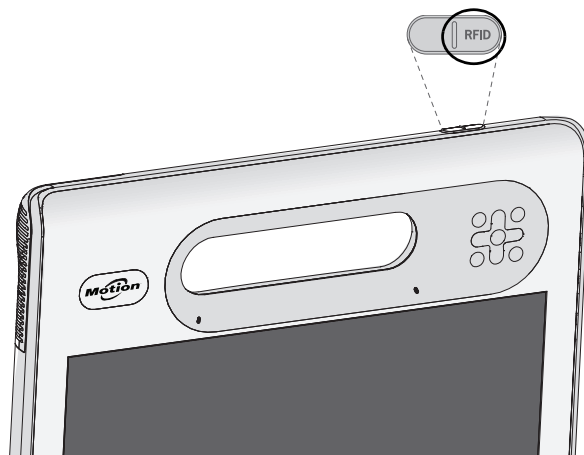

Le voyant RFID s'éteint lorsque la lecture est terminée avec succès, et un signal sonore retentit. Les données ASCII et Hex apparaissent dans la fenêtre Données de puce RFID.

REMARQUE: Les puces RFID sont généralement utilisées dans des applications spécialisées. Pour plus d'informations, contactez votre administrateur système.

Utilisation de la batterie

La C5te/F5te est dotée d'une batterie Lithium-ion haute capacité, qui se place à l'arrière de l'unité. Dans des conditions normales, la tablette peut fonctionner sur batterie pendant six heures maximum. L'autonomie de la batterie dépend de la configuration, des applications et des fonctions utilisées ainsi que des conditions de fonctionnement. La capacité maximum de la batterie diminue avec le temps et l'utilisation. Les estimations de l'autonomie des batteries Motion sont basées sur les tests de performance MobileMark® 2007.



DANGER: Manipulez les batteries avec précaution afin d'éviter tout risque de blessure. N'ouvrez pas la batterie, ne la percez pas, ne la court-circuitiez pas, ne l'exposez jamais ni au feu ni à l'eau. Stockez la batterie dans un environnement à température ambiante ou à une température inférieure à 40 °C. Par exemple, par temps chaud, ne laissez pas la batterie dans une voiture fermée pendant une longue durée. Pour plus d'informations, consultez le *Guide des conseils de sécurité et réglementations*, fourni avec la tablette.

Vérification de la charge de la batterie de tablette

Vous pouvez vérifier la charge de la batterie restante de plusieurs manières :

- Lorsque la tablette est reliée à une prise, la jauge de la batterie indique si la batterie est entièrement chargée (vert) ou en charge (orange).
- Dans Motion Dashboard.
- Depuis la zone de notification Windows®.

La jauge de la batterie est située à l'avant de la tablette PC C5te/F5te comme indiqué ci-dessous :

La jauge de la batterie située à l'avant de l'unité vous permet de contrôler son état.

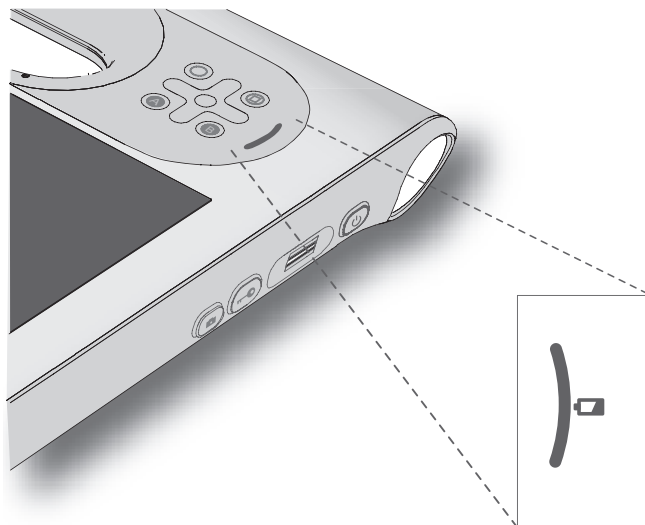

Vérification de la charge de batterie restante lors d'un fonctionnement sur batterie :

1. Localisez la jauge de la batterie sur l'avant de votre tablette.
2. Comptez le nombre de voyants de jauge de la batterie. Lorsque la tablette fonctionne sur *batterie*, les voyants indiquent :
 - Quatre lumières vertes : La charge de la batterie est située entre 75 % et 100 %.
 - Trois lumières vertes : La charge de la batterie est située entre 50 % et 75 %.
 - Deux lumières vertes : La charge de la batterie est située entre 25 % et 50 %.
 - Une lumière verte : La batterie est chargée à 25 %.
 - Voyant orange clignotant : La batterie est déchargée et doit être rechargée immédiatement.

Lorsque la tablette fonctionne sur *l'alimentation secteur*, les voyants indiquent :

- Une lumière orange clignotante : La batterie est chargée à moins de 25 %.
- Deux lumières oranges : La charge de la batterie est située entre 25 % et 50 %.
- Trois lumières oranges : La charge de la batterie est située entre 50 % et 75 %.
- Quatre lumières oranges : La batterie est chargée à 75 %.
- Quatre lumières vertes : La batterie est chargée à 100%.

Contrôle de l'état de charge restante de la batterie lorsque la tablette est éteinte :

- Appuyez sur le bouton situé à côté de la jauge de la batterie, à l'arrière de la batterie.

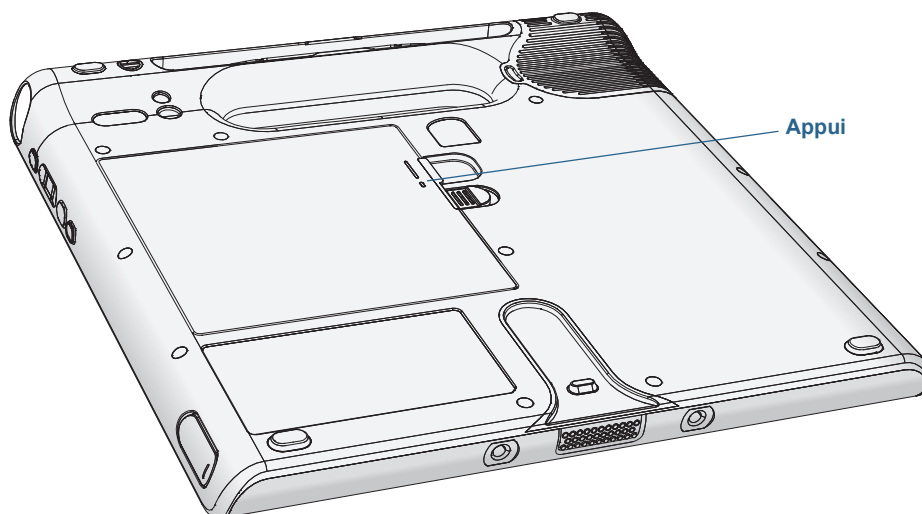

Le voyant indique la charge restante. Chaque voyant représente environ 25% de la charge totale.



Contrôle de l'état de charge restante de la batterie depuis Motion Dashboard :

1. Ouvrez [Motion Dashboard](#).
2. Appuyez sur **Alimentation**, ce qui affiche le pourcentage de charge de la batterie restante.

Contrôle de l'état de charge restante de la batterie depuis la zone de notification Windows® :

- Appuyez sur l'indicateur d'alimentation qui est différent selon que la tablette est branchée ou non.
 - Si la tablette est branchée, appuyez sur l'icône Prise .
 - Si la tablette fonctionne sur batterie, appuyez sur l'icône Batterie .

Dépose et repose de la batterie

Avant de retirer la batterie, vérifiez que la tablette PC est branchée sur le secteur, mise hors tension ou en mode Hibernation ([page 14](#)) ou Veille ([page 13](#)). Vous pouvez remplacer la batterie à chaud ([page 48](#)) lorsque la tablette est allumée et fonctionne sur la batterie.

Pour retirer la batterie :

1. Face arrière de l'unité tournée vers vous, faites coulisser le dispositif de verrouillage de la batterie, tout en le maintenant.

2. Insérez votre doigt sous l'attache et sortez la batterie de son compartiment.

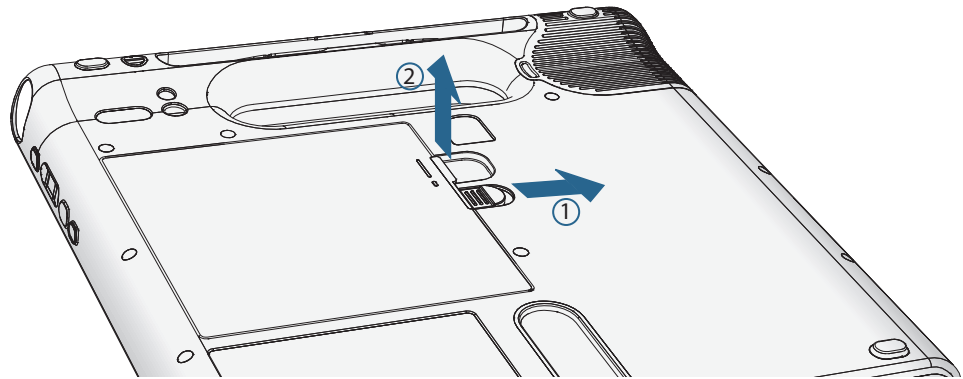

Pour remplacer la batterie :

1. Placez l'extrémité crantée de la batterie dans le compartiment.
2. Poussez ensuite la batterie vers le bas jusqu'à ce qu'elle s'enclenche.

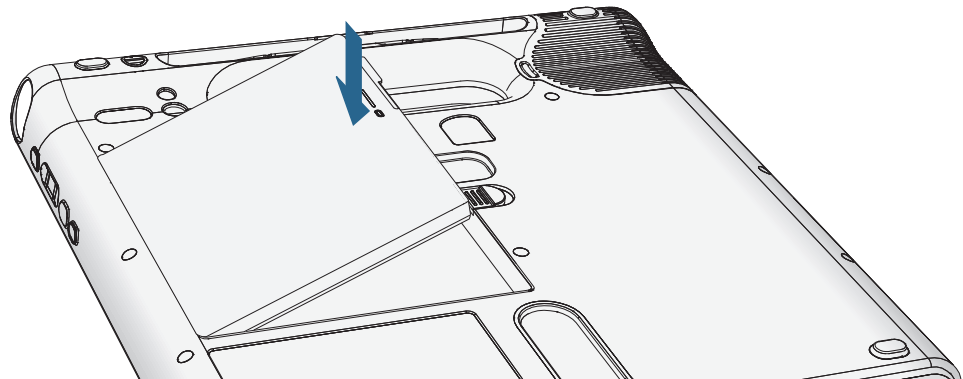

Remplacement de la batterie à chaud

Le fait de remplacer la batterie d'une tablette alors que celle-ci est allumée et fonctionne sur la batterie est appelé « remplacement à chaud ». Vous pouvez effectuer un remplacement à chaud uniquement si vous disposez d'une *deuxième* batterie chargée afin de remplacer celle dont le niveau de charge restante est faible.

Au moment du remplacement à chaud d'une batterie, les phénomènes suivants peuvent se produire :

- L'écran de la tablette perd en luminosité. Une fois la batterie chargée en place, l'écran redevient lumineux.
- Les voyants de la jauge de la batterie s'éteignent. Une fois la batterie chargée en place, ils se rallument.
- L'interrupteur d'alimentation est désactivé. (Il est désactivé systématiquement lorsque la tablette ne contient pas de batterie et n'est pas alimentée en courant via l'adaptateur secteur.)

Important: Vous disposez d'une minute pour procéder au remplacement à chaud. Si vous n'insérez pas une batterie chargée pendant cette minute, la tablette passe en mode Hibernation. Si la tablette est en mode Veille et que vous n'insérez pas une batterie dans la minute qui suit, la tablette se réactive avant de passer en mode Hibernation.

Pour remplacer la batterie à chaud :

1. Retirez la batterie (page 46).
2. Insérez la nouvelle batterie (page 46).

Important: Utilisez toujours des batteries Motion Computing série C5/F5 avec la tablette.

Stockage à long terme

Ne stockez aucune batterie chargée à 100 %, car cela peut affecter de façon permanente sa capacité de charge. Pour un stockage à long terme, assurez-vous que le niveau de charge est compris entre 20 et 40 % (deux voyants contigus allumés), puis retirez la batterie de la tablette. Contrôlez l'état de charge des batteries stockées tous les 90 jours. Si un seul voyant est allumé ou aucun, rechargez les batteries à un niveau de charge compris entre 20 et 40 %.

Pour un entretien optimal, stockez la batterie dans un environnement frais et sec. N'exposez jamais la batterie à des températures supérieures à 60 °C (140 °F).

REMARQUE: En stockage, les batteries se déchargent de 10 % de leur capacité totale par mois.

Traitement des batteries usagées

Les batteries Lithium-ion (Li-ion) épuisées doivent être traitées dans un centre de recyclage de produits dangereux. Ne les jetez pas à la poubelle, car elles pourraient être envoyées à la décharge.

Conseils concernant la batterie et la gestion de l'alimentation

- Pour optimiser la durée de vie d'une batterie, utilisez l'alimentation secteur autant que possible. La batterie se charge automatiquement lorsque la tablette fonctionne sur secteur.
- Pour une autonomie optimale, utilisez l'alimentation secteur lorsque vous utilisez un périphérique USB comme un lecteur DVD ou un disque dur externe.
- Lorsque vous utilisez la batterie et que vous devez laisser la tablette sans surveillance pendant plusieurs minutes, faites passer le système en mode Veille ou Hibernation. Pour plus d'informations sur les modes Veille et Hibernation, consultez la section [Modification du fonctionnement du bouton d'alimentation](#) à la page 50.
- N'oubliez pas que l'écran, le processeur, les cartes sans fil et les accessoires fonctionnent tous sur batterie. En fonctionnement sur batterie, pensez à régler les propriétés et à désactiver les accessoires non utilisés.
- Entretenez votre batterie une fois par mois. Pour l'entretenir, faites fonctionner la tablette sur batterie jusqu'à ce que le niveau de charge de la batterie descende en dessous de 20 %.
- Lorsque vous utilisez la batterie, diminuez la luminosité et activez la luminosité dynamique. Ouvrez [Motion Dashboard](#), appuyez sur l'onglet **Écran** puis sur **Dynamique**.
- Arrêtez les périphériques sans fil lorsqu'ils ne sont pas utilisés. Ouvrez [Motion Dashboard](#), appuyez sur l'onglet **Sans fil** et décochez la case à côté du périphérique sans fil à désactiver.

Modification du scénario d'alimentation

Par défaut, la C5te/F5te utilise le scénario d'alimentation Motion Optimized conçu spécifiquement pour les tablettes Motion Computing. Il concilie la nécessité d'économiser l'énergie tout en maximisant les performances de la tablette. Si la tablette ne perçoit aucune activité à un moment donné, elle passe automatiquement en mode Économiseur d'énergie.

Si nécessaire, vous pouvez modifier le scénario d'alimentation Motion Optimized en utilisant le Motion Dashboard.

Modification du scénario d'alimentation :

1. Ouvrez [Motion Dashboard](#).
2. Appuyez sur **Alimentation**.
3. Appuyez sur **Options d'alimentation**.
4. Sélectionnez un scénario d'alimentation dans la liste de scénarios disponibles.

REMARQUE: Le réglage sur Économiseur d'énergie réduit les performances de la tablette.

Modification du fonctionnement du bouton d'alimentation

Lorsque vous appuyez sur le bouton d'alimentation puis le relâchez, il peut activer l'un des modes suivants :

- **Veille**—La tablette met en pause toute activité immédiatement et redémarre rapidement quand elle est réactivée. Cela permet d'économiser de l'énergie lorsque vous n'utilisez plus votre tablette pendant une courte période. Cependant, vous perdrez vos données non enregistrées si une coupure de courant se produit.
- **Hibernation**—La tablette sauvegarde les contenus de la mémoire dans le disque dur et s'éteint. Appuyer sur le bouton d'alimentation rétablit le bureau exactement comme vous l'avez laissé. Le mode Hibernation consomme environ autant d'énergie qu'une veilleuse et exige moins de temps pour redémarrer que l'option Arrêter.
- **Arrêt**—La tablette s'éteint. Appuyer sur le bouton d'alimentation redémarre la tablette.

Par défaut, la tablette passe en veille lorsque vous appuyez sur le bouton d'alimentation  puis le relâchez. Pour sortir votre tablette du mode Veille, appuyez et relâchez le bouton d'alimentation. Vous pouvez mettre la tablette en mode Hibernation ou l'arrêter complètement depuis le menu Démarrer.

Vous pouvez modifier le comportement du bouton d'alimentation pour qu'il déclenche soit la mise en mode Hibernation, soit la mise hors tension de la tablette. Vous pouvez définir ce comportement en distinguant le cas où la tablette fonctionne sur batterie du cas où elle fonctionne sur l'alimentation secteur.

Modification de l'action associée au bouton d'alimentation :

1. Ouvrez [Motion Dashboard](#).
2. Appuyez sur **Alimentation**.
3. Sous **Bouton d'alimentation sur batterie**, sélectionnez l'action souhaitée lorsque le bouton d'alimentation est pressé pendant que la tablette fonctionne sur batterie.
4. Sous **Bouton d'alimentation sur secteur**, sélectionnez l'action souhaitée lorsque le bouton d'alimentation est appuyé pendant que la tablette est branchée sur une prise.

Utilisation du Wi-Fi (802.11a/g/n)

Lisez les informations de cette section pour configurer une connexion Wi-Fi. Un accès sans fil requiert un point d'accès approprié. Un accès Internet requiert une connexion Internet active.



DANGER: La réglementation FAA exige que les connexions sans fil soient interrompues dans les transports aériens. Si la connexion sans fil du système n'est pas désactivée lors d'un transport aérien, elle peut induire des problèmes de communication avec les instruments de l'avion.

Activation ou désactivation du Wi-Fi

Avant d'établir une connexion Wi-Fi, vous devez activer l'adaptateur Wi-Fi. Vous pouvez activer l'adaptateur Wi-Fi au moyen de Motion Dashboard.

REMARQUE: Les cartes sans fil consomment l'énergie de la batterie. Pour diminuer la consommation d'énergie lors du fonctionnement sur batterie et lorsque le Wi-Fi n'est pas utilisé, désactivez le Wi-Fi dans Motion Dashboard.

Pour activer ou désactiver le Wi-Fi :

1. Ouvrez la fenêtre Sans fil dans Motion Dashboard (page 19).
2. Activez ou désactivez la case à cocher **Activer la radio sans fil 802.11 interne**.

Configuration d'une connexion Wi-Fi

Suivez ces étapes pour créer une connexion Wi-Fi.

Pour configurer une connexion Wi-Fi :

1. Ouvrez la fenêtre Sans fil dans Motion Dashboard (page 19).
2. Vérifiez que **Activer la radio sans fil 802.11 interne** soit sélectionné.
3. Appuyez sur le bouton **Propriétés**.
4. Dans le centre des connexions réseau, sélectionnez la connexion réseau sans fil.
5. Appuyez sur **Connect To** (Se connecter à), puis sélectionnez un réseau.

Si vous établissez la connexion avec un réseau sécurisé, vous devrez peut-être entrer des informations d'authentification. Si vous vous connectez à un réseau non sécurisé, vous serez peut-être invité à choisir de vous connecter au réseau non sécurisé ou à un réseau différent.

Utilisation de la fonction haut-débit mobile avec GPS

Votre tablette PC est peut-être équipée du haut-débit mobile avec GPS (optionnel) intégré. Cette section vous permettra d'activer l'option haut-débit mobile et le récepteur GPS sur votre tablette. Pour utiliser l'option Haut-débit mobile, vous devez disposer d'un compte auprès d'un fournisseur de réseau haut-débit mobile. Pour utiliser le récepteur GPS, vous n'avez pas besoin de disposer d'une connexion réseau ou d'un compte auprès d'un fournisseur de réseau haut-débit mobile.



AVERTISSEMENT: La réglementation FAA exige que les périphériques sans fil soient désactivés dans les transports aériens. Si le dispositif sans fil de la tablette PC n'est pas désactivé lors d'un transport aérien, il peut induire des problèmes de communication avec les instruments de l'avion.

Activation de l'option Haut-débit mobile avec GPS

Avant d'établir une connexion haut-débit mobile ou d'utiliser le récepteur GPS haut-débit mobile, vous devez les activer dans Motion Dashboard.

REMARQUE: Les cartes sans fil consomment l'énergie de la batterie. Pour diminuer la consommation d'énergie lors du fonctionnement sur batterie uniquement et lorsque le service Haut-débit mobile n'est pas utilisé, désactivez-le dans Motion Dashboard.

Pour activer l'option haut-débit mobile avec GPS :

1. Ouvrez la fenêtre Sans fil dans Motion Dashboard ([page 19](#)).
2. Cochez la case **Activer la fonction haut-débit mobile avec GPS**.

Utilisation du récepteur GPS

Le module haut-débit mobile inclut un récepteur GPS. Le récepteur GPS indique l'emplacement, l'altitude, le cap et la vitesse de déplacement horizontal de la tablette dans l'interface utilisateur du logiciel Connection Manager et via un port de communication virtuel.

Le logiciel Connection Manager vous permet de faire fonctionner le récepteur GPS haut-débit mobile.

Pour utiliser le récepteur GPS, vous n'avez pas besoin de disposer d'une connexion réseau ou d'un compte auprès d'un fournisseur de réseau haut-débit mobile.

Utilisation du Gestionnaire de connexion

À l'aide du logiciel Connection Manager, vous pouvez configurer sur le module haut-débit mobile les profils réseau qui lui permettront de fonctionner sur différents réseaux haut-débit mobiles. Un profil réseau comprend le nom du réseau haut-débit mobile et les informations de connexion à ce réseau.

Le logiciel vous permet également de démarrer, d'arrêter et de gérer le fonctionnement du récepteur GPS haut-débit mobile.

Pour démarrer le logiciel de Gestionnaire de connexion :

- Appuyez sur **Démarrer > Tous les programmes > Motion Computing > Motion CM**.

Pour plus d'informations, consultez l'aide du gestionnaire de connexions.

Utilisation du récepteur GPS logique compatible WAAS, EGNOS et MSAS

Le récepteur GPS logique utilise les signaux des satellites afin de déterminer le positionnement, l'altitude, le cap et la vitesse de déplacement horizontal actuels de la tablette par le biais d'un port de communication virtuel. Il n'existe pas d'interface utilisateur pour le récepteur GPS logique. Le récepteur GPS logique est toujours allumé peu importe l'état de la tablette. Le port de communication virtuel assigné au récepteur GPS logique par Windows® peut être visualisé dans le Gestionnaire de Périphériques du Panneau de configuration.

REMARQUE: Pour utiliser le récepteur GPS logique, vous n'avez pas besoin de disposer d'une connexion réseau ou d'un compte auprès d'un fournisseur de réseau haut-débit mobile.

Utilisation de Bluetooth

Bluetooth permet d'établir la connexion avec des périphériques accessoires ou d'autres ordinateurs. Les périphériques peuvent communiquer entre eux lorsqu'ils sont à proximité les uns des autres.

Activation ou désactivation de Bluetooth

Avant de paramétrer un périphérique Bluetooth, vous devez activer l'adaptateur Bluetooth sur la tablette PC. Lorsque vous avez activé Bluetooth, l'icône Bluetooth  s'affiche dans la zone de notification. Vous pouvez appuyer sur cette icône pour accéder à des raccourcis vers la fenêtre Paramètres Bluetooth et vers l'Assistant Ajout de nouvelle connexion.

REMARQUE: Pour diminuer la consommation d'énergie lors du fonctionnement sur batterie et lorsque les fonctions Bluetooth ne sont pas utilisées, désactivez ces fonctions dans Motion Dashboard.

Pour activer ou désactiver Bluetooth :

1. Ouvrez la fenêtre Sans fil dans Motion Dashboard (voir [Utilisation du Motion Dashboard](#) à la page 19).
2. Activez ou désactivez la case à cocher **Activer la fonction sans fil interne Bluetooth (Enable Internal Bluetooth Wireless)**.

Une fois que vous avez activé le Bluetooth, l'adaptateur Bluetooth tente de détecter d'autres périphériques Bluetooth à proximité. Lorsqu'un périphérique Bluetooth est détectable, il est visible pour les autres périphériques Bluetooth à proximité. Pour plus d'informations sur la détection du périphérique Bluetooth, consultez la documentation du périphérique.

Configuration d'un périphérique Bluetooth

Avant d'utiliser un périphérique Bluetooth avec la tablette PC, vous devez configurer la connexion Bluetooth. Lorsque le périphérique est configuré ou a été jumelé au système, une clé de sécurité est utilisée pour créer une connexion sécurisée entre le système et le périphérique Bluetooth.

REMARQUE: Bien que l'échange de la clé de sécurité permette de protéger vos données, la technologie sans fil Bluetooth ne saurait être considérée comme entièrement sécurisée.

Pour configurer une connexion Bluetooth :

1. Vérifiez que Bluetooth est activé.
2. Passez le périphérique Bluetooth en mode détection. La méthode permettant de passer un périphérique Bluetooth en mode Détection peut varier d'un produit à l'autre. Pour plus d'informations, consultez la documentation du fabricant.
3. Cliquez sur **Démarrer**, puis tapez « périphérique Bluetooth » dans le champ de recherche.
4. Sélectionnez **Ajouter un périphérique Bluetooth** parmi les résultats de recherche.
5. La fenêtre **Sélectionner un périphérique à ajouter à cet ordinateur** apparaît et Windows® recherche votre périphérique Bluetooth.
6. Si le périphérique n'est pas détecté, consultez la section [Conseils concernant la fonction Bluetooth sans fil](#) à la page 76.
7. Une fois votre périphérique Bluetooth affiché par Windows®, sélectionnez-le, puis cliquez sur **Suivant**.
8. Sélectionnez une option d'échange, puis cliquez sur **Suivant**.
9. Une fois le périphérique ajouté, Windows® affiche une confirmation d'ajout du périphérique Bluetooth.
10. Appuyez sur **Périphériques et imprimantes** pour vérifier que le périphérique a bien été ajouté ou cliquez sur **Fermer** pour fermer la fenêtre.

Utilisation du lecteur d'empreintes digitales

Le lecteur d'empreintes digitales permet de se connecter à la tablette par analyse de l'empreinte digitale plutôt que par mot de passe. Cette fonctionnalité améliore la sécurité de la tablette.

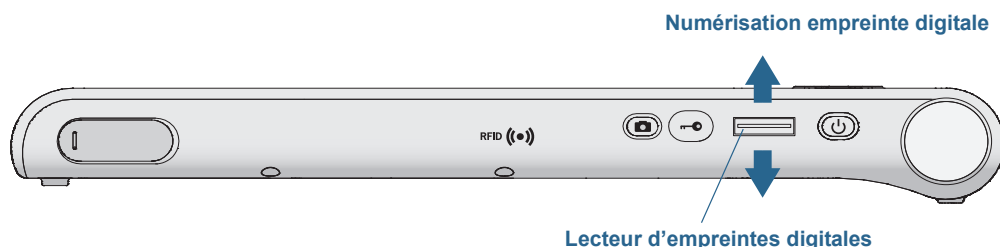

Avec le lecteur d'empreintes digitales, vous pouvez éviter d'entrer des mots de passe pour vos applications et vos sites Web. Par exemple, au lieu d'entrer différents mots de passe pour vos différents comptes sur Internet, vous pouvez utiliser votre empreinte digitale comme mot de passe général pouvant être utilisé sur tous vos comptes.

Pour configurer un mot de passe à empreinte digitale :

1. Démarrez l'application Motion OmniPass™ qui vous permet de définir et de gérer votre empreinte digitale.
2. Créez un compte utilisateur Omnipass (enregistrement de l'utilisateur). Consultez la section [page 57](#).
3. Remplacez les mots de passe pour les différents sites en inscrivant vos informations d'identification OmniPass. Après vous être enregistré dans OmniPass, vous pouvez, la prochaine fois que vous serez invité à saisir votre mot de passe, remplacer votre mot de passe par vos informations d'identification OmniPass. Consultez la section [page 58](#).
4. Configuration d'une sécurité de connexion élevée. Consultez la section [page 58](#).

De plus, vous pouvez utiliser OmniPass pour protéger les données sensibles stockées sur votre tablette et pour prendre d'autres mesures de sécurité. Pour plus d'informations, consultez l'aide OmniPass.

Démarrage de l'application OmniPass

Vous pouvez utiliser l'application OmniPass avec le lecteur d'empreintes digitales pour créer et gérer vos empreintes digitales. Après vous être enregistré comme utilisateur d'OmniPass, vous pouvez utiliser OmniPass pour sécuriser des fichiers, des applications et des sites Web en demandant une saisie d'empreinte digitale.

Pour démarrer Motion OmniPass :

- Dans la zone de notification Windows®, appuyez deux fois sur l'icône Motion OmniPass (🔑).

Lorsque vous démarrez l'application pour la première fois, l'application Motion OmniPass se présente comme ceci:



Démarrage initial de Motion OmniPass

Une fois que vous vous êtes enregistré en tant qu'utilisateur d'OmniPass, l'application ouvre l'OmniPass Control Center qui se présente comme ceci :



Création d'un compte utilisateur OmniPass

Vous pouvez vous inscrire en tant qu'utilisateur OmniPass pour enregistrer votre empreinte digitale. Avant de commencer, lisez les conseils suivants.

Conseils concernant le lecteur d'empreintes digitales

- Pour obtenir les meilleurs résultats, utilisez l'option **S'entraîner** pour vous familiariser avec le lecteur d'empreintes digitales avant de vous enregistrer la première fois.
- Soyez systématique. Numérisez votre doigt avec le même angle à chaque fois. Par exemple, si vous enregistrez votre doigt avec la main ouverte, placez votre main de la même façon à chaque numérisation.
- Le scanner est bidirectionnel. Vous pouvez déplacer votre doigt de droite à gauche ou de gauche à droite.
- Lisez soigneusement les invites et veillez à attendre l'invite pour faire glisser votre doigt.
- Un glissement trop rapide ou trop lent peut faire échouer une capture. Modifiez la vitesse du glissement jusqu'à obtenir celle qui fonctionne le mieux.
- Lors de la numérisation, appuyez suffisamment le doigt pour qu'il entre bien en contact avec l'anneau argenté et le capteur. Vous ne devez pas appuyer trop fort.
- Pour la détection, frottez vos doigts les uns contre les autres pour stimuler les sécrétions naturelles de la peau, afin que votre empreinte digitale soit détectée plus facilement. Inversement, pour la numérisation, essayez votre doigt pour éviter toute interférence avec le lecteur.
- Si vous rencontrez des difficultés pour enregistrer un doigt précis, enregistrez un autre doigt. Enregistrez plusieurs doigts au cas où vous vous blesserez.
- Si vous rencontrez constamment des difficultés pour obtenir une numérisation correcte, vous devrez peut-être nettoyer le capteur. Consultez la section [Nettoyage du lecteur d'empreinte digitale](#) à la page 68.

Pour vous enregistrer comme nouvel utilisateur OmniPass :

1. Si vous ne l'avez pas déjà fait, [démarez OmniPass](#).
 2. Appuyez sur **Inscrire un nouvel utilisateur**.
 3. Suivez les instructions du programme d'installation. Lorsque vous recevez l'invite :
 1. Saisissez votre nom d'utilisateur et votre mot de passe de connexion Windows®.
 2. Sélectionnez **Authentec Fingerprint Device**.
 3. Choisissez le doigt que vous souhaitez utiliser pour votre mot de passe d'empreinte digitale, puis faites glisser votre doigt en suivant les instructions.
 4. Enregistrez une deuxième empreinte digitale que vous pourrez utiliser en cas de blessure à votre premier doigt.
- Remarque:** Vous pouvez inscrire ultérieurement une autre empreinte digitale à l'aide de l'OmniPass Control Center.
4. Effectuez une sauvegarde de votre profil utilisateur dans un disque externe que vous pourrez conserver dans un emplacement sûr, au cas où votre profil utilisateur venait à être corrompu ou votre tablette PC reformatée.

Remplacement de vos mots de passe

Une fois que vous vous êtes enregistré dans OmniPass, vous pouvez utiliser vos informations d'identification OmniPass à la place de votre mot de passe pour vous connecter à vos comptes nécessitant des mots de passe. Cela s'appelle un remplacement de mot de passe. Vous pouvez définir un remplacement de mot de passe la prochaine fois que vous êtes invité à saisir un mot de passe. Au lieu de saisir le mot de passe, vous pouvez enregistrer vos informations d'identification OmniPass.

Pour enregistrer vos informations d'identification OmniPass :

1. Lorsque l'invite nom d'utilisateur et mot de passe apparaît, saisissez votre nom d'utilisateur et votre mot de passe mais ne vous connectez pas. (N'appuyez pas sur **Entrée, Envoyer, ou OK.**)
2. Cliquez avec le bouton droit de la souris sur l'icône OmniPass et sélectionnez **Mémoriser le mot de passe**. Le pointeur Windows® en forme de flèche est remplacé par la clé dorée OmniPass.
3. Cliquez sur le curseur en forme de clé dans la fenêtre qui contient le mot de passe qu'OmniPass doit mémoriser.
Remarque: Pour certaines applications, vous devrez utiliser l'Assistant mot de passe pour enregistrer des mots de passe. Dans ce cas, à partir d'OmniPass Control Center, appuyez sur **Assistant Mot de passe** et suivez les instructions.
4. Sur l'invite **Nom convivial**, entrez un nom simple vous permettant d'identifier le site que vous êtes en train d'enregistrer.
5. Cochez **Entrer automatiquement**. Cela vous permet d'accéder instantanément au site sans avoir à saisir ni empreinte digitale ni mot de passe. OmniPass envoie automatiquement votre nom d'utilisateur et votre mot de passe sans vous demander de vérification.

Configuration d'une sécurité de connexion élevée

Pour augmenter le niveau de sécurité, vous pouvez activer une sécurité de connexion élevée. La sécurité de connexion élevée vous oblige à vous authentifier avec un périphérique de sécurité spécifique (tel que le lecteur d'empreintes ou une carte à puce intelligente) avant d'accéder à Windows®.

REMARQUE: Lorsque la sécurité de connexion élevée est activée, l'écran d'accueil Windows® et le changement rapide d'utilisateur de Windows® sont désactivés.



AVERTISSEMENT: Lorsque la sécurité de connexion élevée est activée, en cas de défaillance du lecteur d'empreintes digitales ou du lecteur de cartes à puce, il est possible que vous ne puissiez pas vous connecter à l'ordinateur.

Pour activer la sécurité de connexion élevée :

1. Démarrez Motion OmniPass (page 55).
2. Appuyez sur **Modifier les paramètres OmniPass (Change Your OmniPass Settings)**
3. Appuyez sur l'onglet **Modification des réglages du système**.
4. Cochez la case **Activer la sécurité de connexion élevée**.

5. Appuyez sur **Enregistrer toutes les modifications**.
6. Appuyez sur **OK** et redémarrez votre ordinateur.

Après le redémarrage de l'ordinateur, vous devez configurer les règles d'authentification pour la sécurité de connexion élevée.

Pour configurer les règles d'authentification :

1. Démarrez Motion OmniPass (page 55).
2. Appuyez sur **Modifier les paramètres OmniPass (Change Your OmniPass Settings)**.
3. Appuyez sur **Définir les stratégies et règles d'authentification**.
4. Sélectionnez les règles d'authentification appropriées.
5. Appuyez sur **OK**.

Utiliser le lecteur de cartes à puce

Votre tablette est peut-être équipée du lecteur de carte à puce en option, qui se situe à l'arrière, à côté de la batterie. A l'aide du logiciel de carte à puce, cet appareil lit les informations de la carte à puce lorsque la carte est insérée dans le lecteur.

La carte à puce est un lecteur/enregistreur compatible ISO 7816 PC/SC, de type contact.

En fonction du logiciel de carte à puce que vous utilisez :

- Vous pouvez recevoir une confirmation lorsque la carte à puce est correctement insérée dans le lecteur.
- Vous pouvez être invité à désactiver le logiciel avant de retirer la carte à puce.
- Pour certaines cartes à puce, vous devez insérer la carte à puce pour authentification, puis l'enlever une fois l'authentification terminée.
- Certaines cartes à puce doivent rester dans le lecteur pendant l'exécution du logiciel de carte à puce.

Pour insérer la carte à puce :

1. Placez la carte à puce devant la fente du lecteur, en orientant les contacts métalliques de la puce intégrée face à l'arrière de la tablette.
2. Faites glisser la carte à puce dans le lecteur jusqu'à ce qu'elle y soit fermement installée.

Pour retirer la carte à puce :

1. En fonction de votre logiciel de carte à puce, il est possible que vous deviez désactiver le logiciel avant de retirer la carte. Avec ce type de logiciel, retirer la carte à puce alors que la tablette fonctionne peut entraîner une fermeture de session, voire éteindre la tablette.
2. Retirez la carte du lecteur.

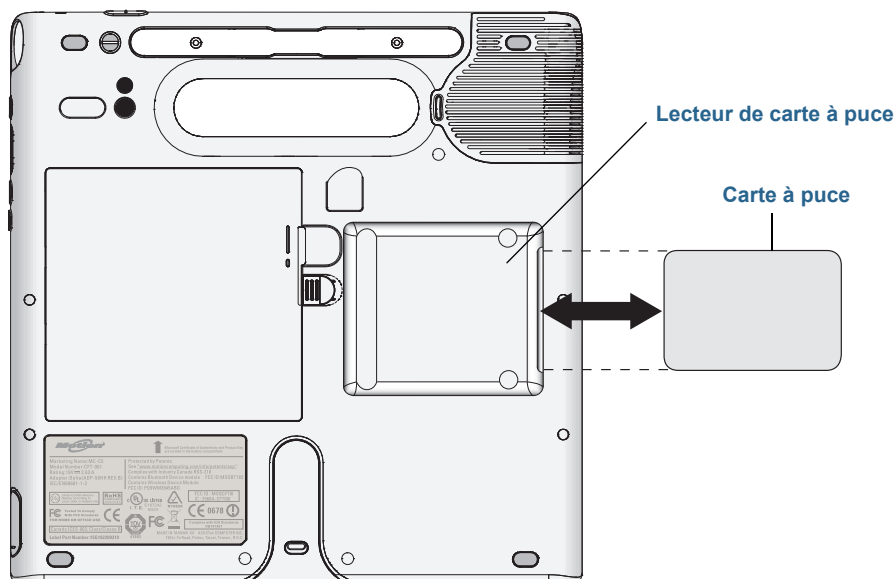

Utilisation de la fente pour carte SIM

La fente pour carte SIM accueille une carte SIM. Vous avez besoin d'une carte SIM uniquement si vous utilisez le service haut-débit mobile sur un réseau GSM/UMTS/HSPA. Pour plus d'informations, contactez votre fournisseur de services.

Pour insérer une carte SIM :

1. Mettez la tablette hors tension et retirez la batterie (page 46).
2. Localisez la trappe de la fente SIM et ouvrez-la.

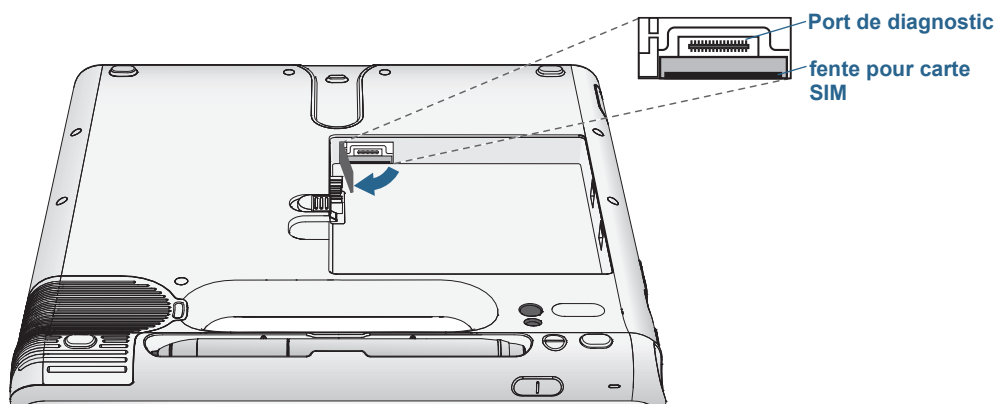

Remarque: La fente de la carte SIM et un port de diagnostic se trouvent derrière la trappe de la fente de la carte SIM. La fente de la carte SIM est placée sous le port de diagnostic.

3. Placez la carte SIM, côté étiquette vers le bas, sur le support de batterie. Veillez à ce que l'encoche de la carte SIM se trouve dans le coin supérieur droit.

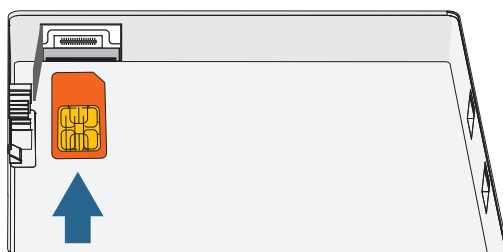

4. Faites glisser la carte SIM dans la fente pour carte SIM jusqu'à ce qu'elle s'enclenche. Vous devrez peut-être utiliser un trombone pour engager complètement la carte SIM.

Pour retirer une carte SIM :

1. Mettez la tablette hors tension et retirez la batterie (page 46).
2. Ouvrez la trappe de la fente de la carte SIM.
3. Appuyez légèrement sur la carte jusqu'à ce qu'elle sorte. Vous devrez peut-être utiliser un trombone pour pousser la carte SIM afin de la retirer.

Utilisation du Centre de maintenance Windows®

Le centre de maintenance Windows® est un emplacement central à partir duquel vous pouvez gérer les paramètres de sécurité de la tablette PC et en savoir plus sur l'optimisation de la sécurité. Lorsqu'un problème est détecté (une application antivirus périmée, par exemple), le centre de maintenance vous envoie une alerte et des recommandations pour remédier à la situation.

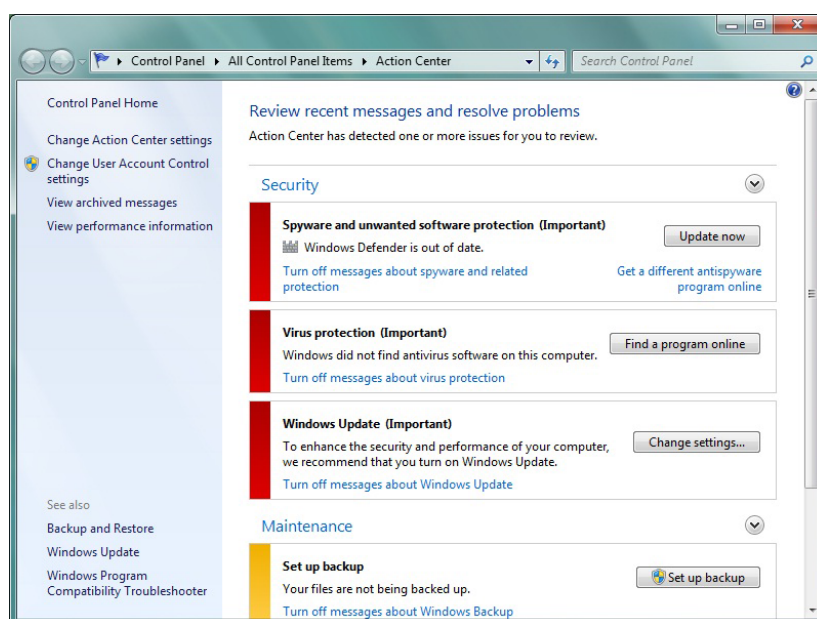

Pour en savoir plus, ouvrez la fenêtre de sécurité Motion Dashboard, puis appuyez sur **Centre de maintenance Windows®**.

Configuration des comptes d'utilisateurs Windows

Si vous partagez la tablette avec d'autres utilisateurs, vous pouvez configurer un compte pour chaque utilisateur. Les comptes utilisateurs contrôlent à quels fichiers et programmes les utilisateurs peuvent accéder et quels types de modifications les utilisateurs peuvent effectuer sur l'ordinateur. Un compte utilisateur permet à chaque personne de disposer de ses propres réglages.

Si vous avez un compte administrateur, vous pouvez ajouter de nouveaux comptes utilisateurs depuis la Microsoft® Management Console. Pour obtenir des instructions détaillées sur la configuration de nouveaux utilisateurs, ouvrez l'Aide Windows® et recherchez « Créer un compte utilisateur ».

Localisation de votre numéro de série

Vous pouvez localiser le numéro de série de votre C5te/F5te à partir de :

- L'étiquette blanche sous la batterie qui se trouve à l'arrière de la tablette. Le numéro de série commence par « S/N. » Pour retirer la batterie, voir la section [Dépose et repose de la batterie](#) à la page 46.
- Menu Démarrer de Windows®
- L'utilitaire de configuration BIOS

Localisation de votre numéro de série à partir du menu Démarrer :

1. Dans le menu Démarrer, appuyez sur **Ordinateur**, puis maintenez appuyé n'importe où sur la fenêtre pour ouvrir le menu d'options. Sélectionnez **Propriétés**.
2. Dans la section **Système** de la page, affichez **Modèle**. Le numéro de série commence par « S/N. »

Copie de sauvegarde de votre système

Pour vous protéger contre la perte ou la suppression accidentelle, planifiez des copies de sauvegardes automatiques et régulières. Windows® 7 dispose d'un outil de sauvegarde que vous pouvez utiliser pour configurer ce que vous souhaitez sauvegarder et planifier des sauvegardes régulières.

Pour planifier les sauvegardes :

1. Dans le Panneau de configuration, appuyez sur la catégorie **Système et sécurité**, puis sur **Sauvegarder votre ordinateur**.
2. Appuyez sur **Configurer la sauvegarde**.

Suivez les instructions à l'écran.

Vous pouvez restaurer des fichiers à partir d'une copie de sauvegarde. Pour plus d'informations, ouvrez le centre d'aide et d'assistance de Windows® et recherchez « Restaurer des fichiers à partir d'une copie de sauvegarde ».

Restauration de votre système

Windows® 7 dispose d'outils spécialisés pour la restauration de votre système en cas de panne du système. Cette section couvre :

- la création d'une image du système à utiliser pour restaurer votre ordinateur si nécessaire
- Restauration de l'ordinateur à partir d'une image système en utilisant le Panneau de configuration de Windows®
- Restauration de la tablette à partir du BIOS si Windows® 7 ne peut pas fonctionner

REMARQUE: Les images système sont conçues pour restaurer l'ensemble de votre système si vous rencontrez des problèmes avec Windows® 7. Si vous souhaitez installer des fichiers, des dossiers ou des données en particulier, utilisez l'outil Windows® Backup.

Création d'une image système

Vous pouvez utiliser une image système pour restaurer les contenus de votre tablette dans le cas où elle cesse de fonctionner. Une image système est une copie exacte d'un disque et inclut Windows® 7, vos paramètres système, les programmes et les fichiers. L'image système nécessite un support externe, tel qu'une clé USB, pour y stocker l'image.

REMARQUE: Nous vous recommandons de créer une image système dès que vous avez configuré votre tablette puis de la mettre à jour de manière périodique.

Création d'une image système :

1. Trouvez une clé USB ou tout autre support externe pour y stocker votre image système.
2. Dans le Panneau de configuration de Windows, appuyez sur la catégorie **Système et sécurité**, puis sur **Sauvegarder votre ordinateur**.
3. Dans la barre de navigation à gauche, appuyez sur **Créer une image système**, puis suivez les instructions à l'écran.

Pour des instructions complètes, ouvrez l'Aide Windows® et recherchez « Sauvegarder vos programmes, paramètres système et fichiers ».

Restauration de votre image système à partir du Panneau de configuration Windows®

Utilisez l'outil de récupération du Panneau de configuration pour restaurer votre système si vous avez toujours accès à Windows® 7 ou si vous restaurez votre image système sur un ordinateur différent.

Restauration de votre système à partir du Panneau de configuration de Windows® :

1. Trouvez le support externe qui contient votre image système.
2. Dans le Panneau de configuration de Windows®, appuyez sur la catégorie **Système et sécurité**, puis sur **Sauvegarder votre ordinateur**.
3. Appuyez sur **Récupérer vos paramètres système ou votre ordinateur**, puis **Méthodes de récupération avancées**, puis **Utiliser une image système...**
4. Suivez les instructions à l'écran.

Pour plus d'informations, ouvrez l'Aide Windows® et recherchez « Sauvegarder vos programmes, paramètres système et fichiers ».

Restauration de votre image système si vous ne pouvez pas démarrer Windows® 7

Si vous devez restaurer votre système et ne pouvez pas avoir accès à Windows® 7, vous pouvez accéder à l'outil de récupération dans l'écran Windows®.

REMARQUE: Avant de démarrer, localisez le disque externe contenant l'image système que vous avez créé précédemment (page 63) et assurez-vous qu'un clavier est relié à votre tablette.

Restauration de votre image système à partir de l'écran Options de démarrage avancées de Windows®.

1. Appuyez sur le bouton d'alimentation de la tablette  pour la démarrer.
2. Maintenez enfoncée la touche **F8** pour afficher l'écran des Options de démarrage avancées de Windows®.

Appuyez sur **F8** dès que la tablette démarre pour accéder à l'écran Options de démarrage avancées Windows®. Si le logo Windows® apparaît, réessayez jusqu'à ce que l'invitation à se connecter à Windows® apparaisse et redémarrez votre tablette à partir du menu Démarrer.

3. Dans l'écran **Options de démarrage avancées**, sélectionnez **Réparer votre ordinateur** et appuyez sur **Entrée**.

Le message « Windows charge les fichiers... » et une barre de progression s'affichent et vous devrez patienter un bref instant pendant le temps nécessaire au chargement des fichiers.

4. Sélectionnez un clavier dans la boîte de dialogue Options de récupération du système, puis appuyez sur **Entrée**.

5. Sélectionnez un nom d'utilisateur, entrez le mot de passe, puis appuyez sur **Entrée**.
6. Connectez le support externe qui contient votre image système.
7. Dans la boîte de dialogue **Options de récupération du système**, utilisez la touche **Tab** pour accéder à **Récupération de l'image système** puis appuyez sur **Entrée**.
8. Suivez les instructions de **Réimager l'ordinateur**.

Restauration de votre système sans image système

Si vous devez restaurer votre système Windows® 7 et que vous n'avez pas d'image système, vous pouvez restaurer Windows à son image d'usine originale. Cela ne restaure pas les fichiers ou programmes que vous avez installés.

Restauration de l'image d'usine originale :

1. Assurez-vous qu'un clavier est branché à la tablette.
2. Appuyez sur le bouton d'alimentation de la tablette  pour la démarrer.
3. Maintenez enfoncée la touche **F8** pour afficher l'écran des Options de démarrage avancées de Windows®.

Vous devez appuyer sur **F8** dès que la tablette démarre pour accéder à l'écran Options de démarrage avancées Windows®. Si le logo Windows® apparaît, vous devez réessayer jusqu'à ce que l'invitation à se connecter à Windows® apparaisse et redémarrer votre tablette à partir du menu Démarrer.

4. À l'écran **Options de démarrage avancées**, sélectionnez **Réparer votre ordinateur** et appuyez sur **Entrée**.

Le message « Windows charge les fichiers... » et une barre de progression s'affichent et vous devrez patienter un bref instant pendant le temps nécessaire au chargement des fichiers.

5. Sélectionnez un clavier dans la boîte de dialogue Options de récupération du système, puis appuyez sur **Entrée**.
6. Sélectionnez un nom d'utilisateur, entrez le mot de passe, puis appuyez sur **Entrée**.
7. Dans la boîte de dialogue **Options de récupération du système**, utilisez la touche **Tab** pour aller jusqu'à **Réinstaller Windows**.
8. Appuyez sur **Entrée** pour réinstaller Windows®.
9. Vérifiez si Windows® a été capable de sauvegarder des données de la tablette. Regardez dans le dossier nommé **Windows.old**.

Recherche de logiciels supplémentaires

Pour des informations sur d'autres logiciels pour votre tablette, rendez-vous sur la page [Accessoires de Motion Computing](#) et la [boutique Motion Computing](#). Vous y trouverez des liens pour acquérir des logiciels et télécharger des applications gratuites de Motion Computing et ses partenaires.

Entretien de votre C5te/F5te

3

Une maintenance adaptée est la garantie du fonctionnement et de la bonne conservation de votre tablette PC C5te/F5te. Pour des informations générales sur l'entretien de la tablette PC et de ses composants et accessoires, consultez le *Guide des conseils de sécurité et réglementations* fourni avec votre tablette PC.



AVERTISSEMENT: Suivez les directives ci-dessous pour entretenir votre tablette PC C5te/F5te et ses composants. Toute utilisation inappropriée risque d'endommager la tablette PC et ses composants et d'annuler la garantie.

Entretien général

- Évitez toute exposition de la tablette PC à des températures extrêmes, aux chocs, aux liquides et à de forts champs magnétiques.
- Ne posez pas d'objets lourds sur la tablette PC.
- Si vous devez mettre la tablette de côté pendant une longue période, débranchez l'adaptateur secteur et enlevez la batterie, après l'avoir partiellement déchargée.
- N'ouvrez pas le boîtier. Ceci annulerait votre garantie.

Entretien de l'écran

Suivez ces conseils pour garder votre écran propre :

- Les traces de doigts et la plupart des taches peuvent être éliminées de la surface de l'écran à l'aide du chiffon doux fourni.
- Si nécessaire, [utilisez un produit de nettoyage recommandé par Motion Computing](#) pour nettoyer l'écran. Vaporisez le produit sur un chiffon, puis essuyez l'écran. Ne vaporisez jamais directement sur la surface de l'écran et n'utilisez pas non plus de produit nettoyant abrasif.

- Si du liquide est renversé sur l'écran, essuyez-le immédiatement à l'aide d'un chiffon doux comme celui fourni avec la tablette.
- Utilisez uniquement le stylet C5te/F5te pour écrire sur l'écran. Tout autre objet pourrait endommager la surface de l'écran.
- Lors du transport de la tablette PC, utilisez un étui pour protéger l'écran de tout contact inutile.
- Couvrez l'écran à l'aide d'un film protecteur pour écran.
- Évitez d'exposer l'écran à la lumière directe du soleil pendant de longues périodes.
- Si votre tablette est fournie avec un écran View Anywhere, nettoyez celui-ci avec un produit à base d'alcool, recommandé pour le verre antireflet. Les autres produits de nettoyage peuvent laisser des traces.
- Vous pouvez également acheter des films de protection ainsi que des housses protectrices sur la page des [Accessoires de Motion Computing](#).

Produits de nettoyage

Motion Computing dispose d'une liste des [désinfectants chimiques et produits de nettoyage C5te/F5te](#) mise à jour sur son site Web.



AVERTISSEMENT: N'utilisez pas de produits de nettoyage corrosifs ou abrasifs pour nettoyer ou désinfecter la tablette.

Entretien du stylet

Si vous utilisez un stylet avec votre tablette :

- Lorsque vous n'utilisez pas le stylet, rangez-le dans le repose-stylet.
- Évitez de ranger verticalement le stylet sur sa pointe. Cela peut endommager la fonction stylet vers numériseur.
- Faites en sorte que le stylet n'entre pas en contact avec des liquides car il comporte des composants électroniques qui peuvent être endommagés s'ils sont mouillés.
- Dans certains endroits, des particules ou des débris peuvent coller à la pointe du stylet ou à l'écran de la tablette PC. Veillez à essuyer le stylet avec un chiffon doux pour éviter de rayer l'écran.
- Changez la pointe du stylet régulièrement, surtout si vous faites tomber le stylet sur une surface dure qui pourrait endommager la pointe ou laisser des particules y pénétrer. Vous risqueriez ainsi de rayer l'écran.

REMARQUE: Pour commander des stylets ou de nouvelles pointes de stylets, rendez-vous sur la page [Accessoires de Motion Computing](#).

Remplacement de la pointe du stylet

Il est possible que la pointe du stylet s'use ou soit endommagée, c'est pourquoi des pointes de stylet supplémentaires sont fournies avec un outil permettant de les remplacer.

En utilisation normale, vous devriez changer la pointe du stylet tous les 90 jours. Dans les milieux sales ou poussiéreux, nous vous conseillons de changer la pointe du stylet tous les 30 jours. Des particules peuvent pénétrer dans la pointe du stylet et rayer l'écran.

Pour remplacer la pointe du stylet :

1. Saisissez l'ancienne pointe avec l'outil de remplacement. Utilisez l'encoche sur l'anneau pour retirer la pointe.
2. Otez la pointe usagée du stylet.
3. Insérez une nouvelle pointe en introduisant d'abord son extrémité plate.
4. Appliquez une légère pression pour la mettre en place.

Nettoyage dans un environnement médical

Cette section décrit les procédures d'entretien de la tablette PC dans un milieu médical.

Procédures de désinfection

Désinfectez régulièrement la tablette selon les règles de sécurité et d'entretien des surfaces et des équipements en vigueur dans l'établissement. Motion Computing a testé différents solvants antimicrobiens. Des informations détaillées sur chaque produit sont disponibles sur demande.

Selon les centres épidémiologiques et de prévention (États-Unis), « les objets qui ne sont pas en contact avec le patient ou qui sont en contact avec de la peau saine uniquement ne sont pas impliqués dans la transmission des maladies et ne doivent généralement pas être désinfectés entre deux patients ». ¹ Pour l'entretien courant, il est recommandé d'utiliser un désinfectant de faible puissance aux normes de protection de l'environnement. Pour obtenir la liste des produits de nettoyage testés par Motion Computing, consultez la section [Produits de nettoyage](#) à la page 66.

Si du sang ou d'autres liquides organiques venaient à souiller la tablette, vous pouvez utiliser un désinfectant de faible puissance conforme aux normes appliquées dans les hôpitaux, et qui est tuberculoïde/virucide lorsqu'il est utilisé aux dilutions et aux temps de contact recommandés.

1. Centres épidémiologiques et de prévention. « Sterilization or Disinfection of Medical Devices-General Principles. » 2002.
<www.cdc.gov/ncidod/dhqp/bp_sterilization_medDevices.html> (20 Sept. 2006).

Les zones souillées doivent être nettoyées puis désinfectées, ou bien nettoyées à l'aide d'un désinfectant détergent. Pour désinfecter, humidifiez les zones nettoyées avec le germicide approprié et laissez sécher à l'air libre.¹

Si la tablette est utilisée par des patients infectés ou colonisés par un entérocoque résistant à la vancomycine ou par d'autres micro-organismes pharmacorésistants classés par le programme de contrôle des infections (en fonction des recommandations actuelles nationales ou régionales) comme étant d'une importance spécifique, clinique ou épidémiologique, ou par des micro-organismes très virulents tels que Ebola ou Lassa, l'unité doit être réservée à un patient ou à une cohorte de patients ou bien soumise à un nettoyage de bas niveau entre chaque patient.¹

Remarques sur la formation et la documentation

Tous les utilisateurs de tablettes PC dans les milieux de la santé doivent recevoir une formation sur les procédures d'entretien appropriées. Ces procédures d'entretien et de nettoyage doivent être ajoutées aux règles et aux procédures de prévention des infections de l'établissement.

Nettoyage du lecteur d'empreinte digitale

En temps normal, nettoyez le lecteur d'empreinte digitale une fois par mois ou dès que nécessaire.

Pour nettoyer le lecteur d'empreinte digitale :

1. Éteignez la tablette, débranchez-la et enlevez la batterie.
2. Vaporisez légèrement un tampon de coton avec un nettoyant ménager pour vitres.
3. Frottez doucement la surface du capteur en faisant lentement tourner le coton afin qu'une partie propre du coton soit constamment en contact avec la surface du capteur. Veillez à ce que le produit ne coule ni ne pénètre dans l'électronique du capteur.

N'utilisez pas d'eau de Javel, de solvants ni de produits abrasifs. Vous ne devez pas vaporiser ni verser un liquide directement sur le capteur.

4. A l'issue du nettoyage, frottez de nouveau doucement les surfaces avec un coton propre et sec. Utilisez toujours un coton propre pour nettoyer le capteur.

Entretien de la batterie de la tablette

Pour optimiser les performances de la batterie, entretenez-la une fois par mois. Pour l'entretenir, faites fonctionner la tablette sur batterie jusqu'à ce que le niveau de charge de la batterie descende en dessous de 20 %. Branchez-la ensuite sur le secteur jusqu'à ce qu'elle soit entièrement rechargée.

Vous recevrez un message si la tablette détecte que la batterie nécessite un entretien.

Pour plus d'informations sur les batteries, consultez la section [Utilisation de la batterie](#) à la page 44.

Déplacements avec votre tablette PC C5te/F5te

Lorsque vous emportez votre tablette PC C5te/F5te en déplacement, tenez compte des conseils suivants :

- Placez la tablette PC dans un étui pour protéger l'écran. Motion Computing vend divers étuis pour la C5te/F5te. Vous pouvez les acheter sur la page [Accessoires de Motion Computing](#).
- Rangez le stylet dans porte-stylet situé à l'arrière de la poignée de la tablette.
- Protégez la tablette PC en la rangeant dans un porte-documents ou dans un bagage à main et évitez tout contact avec des produits de soin, des liquides et des aliments. Ne la rangez pas dans un bagage de soute.
- Avant une utilisation prolongée sur le terrain ou un long voyage sans alimentation CA, ajustez les propriétés de l'alimentation afin d'économiser au mieux la batterie. Consultez la section [Modification du scénario d'alimentation](#) à la page 49.
- Pour les voyages internationaux, procurez-vous les adaptateurs correspondant aux prises électriques de votre pays de destination. Il est inutile d'acheter un convertisseur de tension, car l'adaptateur secteur de Motion s'ajuste automatiquement aux différentes tensions.
- Vous souhaitez peut-être avoir une preuve d'achat ou un passeport de marchandises lors de vos voyages internationaux.
- Consultez votre compagnie d'assurance et votre société de cartes bancaires pour en savoir plus sur l'assistance urgence voyage en cas de perte ou de dégradation de votre tablette PC.
- Ne passez pas votre tablette à travers un détecteur de métaux.
- Pour le décollage et l'atterrissage, désactivez la tablette PC ou passez en [mode Hibernation](#).

REMARQUE: La FAA exige que vous désactiviez les connexions Wi-Fi, Bluetooth et haut-débit mobile avant d'embarquer. Vous pouvez toutes les désactiver en une seule fois. Pour désactiver les périphériques sans fil, ouvrez le [Motion Dashboard](#), appuyez sur l'onglet **Sans fil** et décochez la case à côté de chaque périphérique sans fil listé.



DANGER: Ne transportez pas de batteries Li-ion dans les bagages de soute. La soute à bagages peut devenir très chaude, ce qui pourrait faire surchauffer les batteries Li-ion et provoquer une explosion. En complément de la batterie présente dans l'unité, vous pouvez prendre deux batteries supplémentaires en bagage à main. La réglementation des transports interdit le transport de batteries en bagages de soute ou le transport de plus de deux batteries de rechange.

Malgré les tests de performances et de qualité approfondis auxquels sont soumises les tablettes PC de Motion Computing, des problèmes peuvent survenir. Si vous ne trouvez pas les informations que vous cherchez dans ce chapitre, consultez [l'assistance de Motion Computing](#).

REMARQUE: Les utilisateurs au sein d'une société doivent contacter l'assistance technique de celle-ci afin d'obtenir de l'aide pour résoudre les problèmes concernant la tablette, les applications ou la connectivité.

Dépannage

Les informations de ce chapitre permettent d'identifier et de résoudre les problèmes courants. Si un problème peut avoir plusieurs origines, la cause la plus courante est répertoriée en premier.

Problèmes liés à l'alimentation

La tablette ne s'éteint pas

- Une application ne répond peut-être pas. Arrêtez l'application manuellement avec le Gestionnaire des tâches. Appuyez sur **Ctrl + Alt + Suppr** ou sur le bouton de sécurité puis sélectionnez **Démarrer le Gestionnaire des tâches**. Vous pouvez également forcer la tablette à s'éteindre en maintenant enfoncé le bouton d'alimentation  pendant cinq secondes. Toutefois, cette action est déconseillée.
- Si la tablette ne s'éteint pas après que vous avez maintenu l'interrupteur d'alimentation enfoncé pendant cinq secondes, procédez comme suit :
 1. Otez la batterie (consultez la section [Dépose et repose de la batterie](#) à la page 46).
 2. Déconnectez l'adaptateur secteur.

3. Appuyez simultanément sur les boutons de l'appareil photo, de sécurité Windows® et Dashboard. Les emplacements de ces boutons sont illustrés ci-dessous.

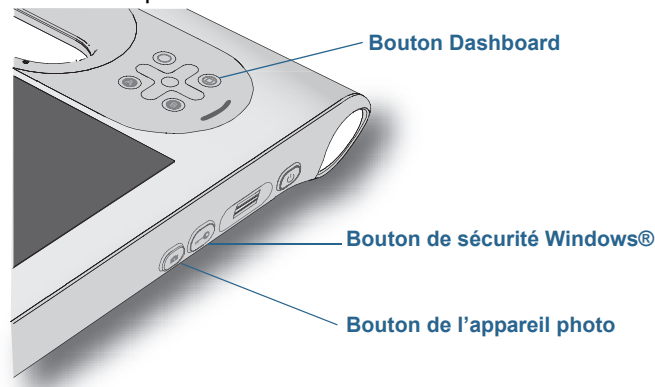

La tablette PC ne passe pas en mode Hibernation

- Le mode Hibernation n'est peut-être pas activé. Activez le mode Hibernation en réglant le fonctionnement du bouton d'alimentation dans Motion Dashboard. Consultez la section [Modification du fonctionnement du bouton d'alimentation](#) à la page 50.

La tablette PC ne quitte pas le mode Hibernation lorsqu'elle fonctionne sur batterie

- La batterie est peut-être déchargée. Branchez l'adaptateur secteur de la tablette PC à une prise d'alimentation et à la tablette PC.

Le bouton d'alimentation clignote mais rien ne se passe

- La tablette est en mode Veille. Appuyez sur le bouton d'alimentation pour rallumer la tablette. Pour éteindre complètement la tablette, vous pouvez maintenir enfoncé le bouton d'alimentation pendant  environ 5 secondes. Toutefois, cette action est déconseillée. Dans des conditions d'utilisation normales, éteignez la tablette dans le menu Démarrer en appuyant sur **Arrêter**.

L'écran devient noir alors que la tablette PC fonctionne toujours.

- La tablette a peut-être éteint l'écran pour économiser de l'énergie. Pour restaurer l'écran, touchez-le avec votre doigt ou avec le stylet.
- La tablette PC est peut-être passée en mode Veille. Maintenez le bouton d'alimentation enfoncé  pendant une seconde environ.
- La tablette PC est peut-être passée en mode Hibernation car la charge de la batterie est faible. En mode Hibernation, le voyant d'alimentation est éteint. Branchez la tablette PC sur le secteur, maintenez le bouton d'alimentation enfoncé pendant une seconde environ.

Problèmes liés à la batterie

L'autonomie de la batterie est faible (moins de quatre heures)

- La chaleur ou le froid peuvent influencer défavorablement la charge de la batterie. Si vous utilisez la tablette PC dans de telles conditions, branchez-la sur le secteur.
- Des périphériques accessoires (comme un lecteur DVD) et des applications très gourmandes en espace sur le disque dur peuvent décharger la batterie plus rapidement. Ôtez les périphériques accessoires ou, si possible, utilisez l'alimentation secteur.
- Entretenez la batterie une fois par mois en utilisant la tablette sur batterie et en permettant à la charge de la batterie de descendre en dessous de 20 % avant de brancher la batterie sur le secteur.
- La batterie s'affaiblit. Si possible, changez de batterie.
- Pour d'autres conseils d'optimisation de la batterie, consultez la section [Conseils concernant la batterie et la gestion de l'alimentation](#) à la page 49.

Problèmes liés à l'écran

Lorsque je me connecte à un moniteur externe, le curseur apparaît sur le moniteur externe et pas sur ma tablette

- Ce problème est fréquent avec Windows 7®. Si vous avez plusieurs écrans tactiles connectés, il est possible que Windows® n'attribue pas la fonctionnalité tactile au bon écran. Pour résoudre ce problème, exécutez **Configuration** pour affecter la fonction tactile à l'écran correspondant. Assurez-vous qu'un clavier est relié à votre tablette, puis ouvrez Motion Dashboard. Appuyez sur **Stylet et tablette**, puis appuyez sur **Paramètres de tablette PC**. Appuyez sur l'onglet **Écran**, puis appuyez sur **Configuration** à côté de « Configurer votre stylet et vos écrans tactiles ». Appuyez sur **Saisie tactile**, puis sur la touche **Entrée** jusqu'à ce que les instructions apparaissent sur l'écran destiné à la saisie tactile. Suivez les instructions à l'écran pour configurer la fonction tactile sur cet écran.

Lorsque je déconnecte un moniteur externe, la zone du bureau est plus grande que l'écran de la tablette PC

- La tablette peut avoir étendu le bureau au-delà de la zone d'affichage de la tablette PC lorsqu'elle a été connectée au moniteur externe. Utilisez le Motion Dashboard pour réinitialiser la tablette PC à la configuration d'affichage pour les tablettes séparées. Ouvrez Motion Dashboard, appuyez sur **Écran**. Puis, à partir de la liste déroulante **Scénario d'affichage**, sélectionnez **Tablette uniquement**.
- Il se peut que la résolution de l'écran ne corresponde pas à la résolution native de l'écran LCD. Vous pouvez utiliser d'autres résolutions d'affichage, mais vous obtiendrez la meilleure qualité d'affichage lorsque la résolution de l'écran correspond à la résolution native de l'écran LCD. Utilisez les propriétés d'affichage Windows® pour paramétrer la résolution de l'écran sur 1 024× 768 pixels. Pour plus d'informations, ouvrez le centre d'aide et d'assistance Windows® et cherchez « modifier la résolution ».

L'écran devient noir alors que la tablette PC fonctionne toujours.

- La tablette PC a peut-être éteint l'écran pour économiser de l'énergie. Pour restaurer l'écran, touchez-le avec le stylet (ou avec le doigt si votre tablette possède un écran tactile).
- La tablette PC est peut-être passée en mode Veille. Maintenez le bouton d'alimentation enfoncé  pendant une seconde environ.
- La tablette PC est peut-être passée en mode Hibernation car la charge de la batterie est faible. En mode Hibernation, le voyant d'alimentation est éteint. Branchez la tablette PC sur le secteur, maintenez le bouton d'alimentation enfoncé pendant une seconde environ.

L'affichage est trop faible

- Le réglage de la luminosité est peut-être trop bas. Utilisez Motion Dashboard pour augmenter la luminosité de l'écran. Ouvrez Motion Dashboard, appuyez sur **Écran**, puis déplacez le curseur de luminosité au niveau désiré.

L'écran est illisible ou déformé

- La résolution et la couleur sont peut-être mal configurées. Utilisez les propriétés d'affichage de Windows® pour réinitialiser les paramètres d'affichage. Dans le Panneau de configuration Windows®, sélectionnez la catégorie **Matériel et audio**. Sous **Écran**, modifiez la résolution jusqu'à ce que l'affichage soit normal.
- Le pilote de l'écran a peut-être été supprimé ou endommagé. Utilisez le Gestionnaire de périphériques Windows® pour réinstaller le pilote. Pour plus d'informations, ouvrez le centre d'aide et d'assistance Windows® et cherchez « mise à jour du pilote ».

Mise à jour du pilote d'affichage :

1. Vérifiez que la tablette est connectée à un réseau.
2. Dans le Panneau de configuration, appuyez sur la catégorie **Système et sécurité**.
3. Sélectionnez **Système**.
4. Sous **Système**, sélectionnez **Gestionnaire de périphériques**.
5. Développez **Adaptateurs d'écran**.
6. Sélectionnez l'adaptateur, puis **Action** > **Mettre à jour le logiciel du pilote**.
7. Suivez les instructions à l'écran.

Problèmes liés à la saisie tactile ou au stylet

La tablette PC ne répond pas au stylet que j'utilise

- N'utilisez que le stylet de la série C5/F5 avec la tablette. La tablette PC ne répond pas à d'autres stylets numériseurs, même à des stylets Motion Computing conçus pour d'autres modèles.

Lorsque j'ajoute un écran externe, la saisie tactile n'apparaît pas sur l'écran désiré

- Exécutez la configuration de la fonction tactile sur l'écran désiré. Assurez-vous qu'un clavier est relié à votre tablette, puis ouvrez Motion Dashboard. Appuyez sur **Stylet et tablette**, puis appuyez sur **Paramètres de tablette PC**. Appuyez sur l'onglet **Écran**, puis

appuyez sur **Configuration** à côté de « Configurer votre stylet et vos écrans tactiles ». Appuyez sur **Saisie tactile**, puis sur la touche **Entrée** jusqu'à ce que les instructions apparaissent sur l'écran destiné à la saisie tactile. Suivez les instructions à l'écran pour configurer la fonction tactile sur cet écran.

Lorsque j'écris, il m'arrive de cliquer par inadvertance sur le bouton de fonction du stylet

- Essayez d'ajuster votre façon de tenir le stylet. Évitez de laisser votre doigt posé sur le bouton de fonction. Vous pouvez également désactiver le bouton de fonction. Ouvrez le Motion Dashboard, puis appuyez sur **Stylet et tablette**. Appuyez sur **Stylet et périphériques d'entrée**, puis appuyez sur l'onglet **Options du stylet**. Décochez la case « Utiliser le bouton du stylet comme équivalent au clic droit ».

Le bouton de fonction du stylet ne fonctionne pas.

- Vous n'appuyez peut-être pas assez tôt sur le bouton. Essayez de maintenir appuyé le bouton de fonction du stylet avant de toucher l'écran avec le stylet.
- Le bouton de fonction du stylet n'est peut-être pas activé. Pour ce faire, ouvrez Motion Dashboard, puis appuyez sur **Stylet et tablette**. Appuyez sur **Stylet et périphériques d'entrée**, puis appuyez sur l'onglet **Options du stylet**. Cochez la case à côté de « Utiliser le bouton du stylet comme équivalent au clic droit ».

L'effaceur ne fonctionne pas

- La gomme n'est peut-être pas activée. Vous pouvez activer la gomme dans la fenêtre Réglage de la tablette et du stylet. Consultez la section [Réglage des paramètres du stylet](#) à la page 24. La gomme fonctionne sur l'écriture manuscrite uniquement, pas sur le texte classique.

Les instructions à l'écran me demandent d'appuyer sur Entrée ou Échap, mais je n'ai pas de clavier

- Branchez un clavier à la tablette pour continuer.

La C5te/F5te répond au doigt mais pas au stylet

- La tablette est peut-être configurée pour ignorer la saisie au stylet. Pour vérifier, ouvrez Motion Dashboard puis appuyez sur **Stylet et tablette**. Appuyez sur **Paramètres de la fonction tactile** puis sur l'onglet **du numériseur**. Réglez **Mode de saisie** pour reconnaître à la fois la saisie tactile et la saisie au stylet.

La tablette C5te/F5te est trop sensible en mode tactile

- Envisagez de modifier un paramètre tactile afin d'avoir à double-cliquer sur l'écran pour activer la fonction tactile. Ouvrez Motion Dashboard, puis appuyez sur **Stylet et tablette**. Appuyez sur **Paramètres de la fonction tactile** puis sur **Mode Auto**.

Le pointeur à l'écran ne s'aligne pas avec le stylet

- Il faut peut-être étalonner le stylet. Ouvrez Motion Dashboard, puis appuyez sur **Stylet et tablette**, puis sur **Étalonner le numériseur**. Le programme d'étalonnage démarre. Ne touchez pas l'écran avant la fin du programme.

Problèmes liés aux ports et connecteurs

La tablette ne reconnaît pas le périphérique USB

- La reconnaissance d'un périphérique USB par Windows® 7 peut prendre un certain temps. Attendez un instant pour voir si Windows® reconnaît le périphérique.
- Le périphérique est peut-être mal connecté. Vérifiez la connexion, puis vérifiez le branchement sur le port USB.
- Le pilote requis n'est peut-être pas inclus sous Windows® 7. Rendez-vous sur le site Web du fabricant pour trouver un pilote.

La tablette C5te/F5te est sur sa station d'accueil, mais la tablette ne reconnaît aucun périphérique accessoire, tel que le disque dur ou le moniteur

- La tablette C5te/F5te n'est peut-être pas positionnée correctement sur la station d'accueil. Retirez la tablette PC de la station d'accueil, puis reposez-la.

Problèmes liés au réseau

L'adaptateur sans fil reste connecté de manière intempestive.

- Désactivez l'adaptateur sans fil désiré de Motion Dashboard. Ouvrez Motion Dashboard, appuyez sur **Sans fil**, et décochez la case à côté du périphérique sans fil à désactiver.

Je ne réussis pas à me connecter à un réseau Ethernet filaire

- Pour se connecter à un réseau Ethernet, votre C5te/F5te doit être connectée à une station d'accueil. Le port Ethernet pour la C5te/F5te est situé sur la station.
- Il s'agit peut-être d'une mauvaise connexion. Retirez le câble Ethernet et rebranchez-le.
- Le réseau Ethernet rencontre peut-être des problèmes. Vérifiez auprès de quelqu'un proche de chez vous si il ou elle a un accès au réseau.
- Remplacez le câble Ethernet.

Problèmes liés au Wi-Fi

Je ne réussis pas à me connecter à un réseau Wi-Fi

- Votre C5te/F5te n'a peut-être pas localisé de réseau Wi-Fi. Depuis le menu Démarrer, appuyez sur **Panneau de configuration** puis **Réseau et Internet**. Vérifiez vos réseaux actifs. Si aucun réseau n'est connecté, appuyez sur **Se connecter à un réseau** et sélectionnez un réseau dans la liste.
- Le Wi-Fi doit être activé depuis le Motion Dashboard. Ouvrez Motion Dashboard, appuyez sur **Sans fil**, et cochez la case à côté de **Activer la fonction sans fil interne 802.11**.
- Vous n'avez peut-être pas accès au réseau. Obtenez un nom d'utilisateur et un mot de passe de l'administrateur du réseau.
- Les paramètres de sécurité de votre tablette peuvent empêcher une connexion. Par exemple, le réseau peut ne pas diffuser le nom du réseau (SSID) ou le cryptage peut être requis. Vérifiez avec votre administrateur système.

Problèmes liés au Bluetooth

Je ne réussis pas à me connecter à un réseau Bluetooth

- Le Bluetooth doit être activé depuis le Motion Dashboard. Ouvrez Motion Dashboard, appuyez sur **Sans fil**, et cochez la case à côté de **Activer la fonction sans fil interne Bluetooth**.
- Votre périphérique Bluetooth doit être associé. Dans la zone de notification Windows®, appuyez sur l'icône Bluetooth  et sélectionnez **Ajouter un périphérique**. Vérifiez que le périphérique Bluetooth est détectable en lisant les instructions du fabricant. Sélectionnez le périphérique Bluetooth désiré dans la liste des périphériques disponibles. Suivez les instructions à l'écran pour terminer la procédure.
- Votre périphérique Bluetooth est hors de portée. Les appareils Bluetooth sont conçus pour la communication à faible portée et peuvent se connecter à des distances allant jusqu'à 10 mètres.

Aucun autre périphérique Bluetooth ne peut détecter la tablette C5te/F5te

- Dans la zone de notification Windows®, appuyez sur l'icône Bluetooth  et sélectionnez **Ouvrir les paramètres**. Dans l'onglet **Options**, sélectionnez **Autoriser les périphériques Bluetooth à rechercher cet ordinateur**.

J'ai essayé d'associer mon périphérique Bluetooth à plusieurs reprises mais sa détection a échoué :

- Le Bluetooth doit être activé depuis le Motion Dashboard. Ouvrez Motion Dashboard, appuyez sur **Sans fil**, et cochez la case à côté de **Activer la fonction sans fil interne Bluetooth**.
- Assurez-vous que le périphérique Bluetooth que vous ajoutez est détectable. Pour plus d'informations, consultez les instructions du fabricant du périphérique.
- Assurez-vous que la batterie du périphérique Bluetooth est chargée.
- Contrôlez quels périphériques Bluetooth sont connectés. Dans la zone de notification Windows®, appuyez sur l'icône Bluetooth  et sélectionnez **Afficher les périphériques Bluetooth**. La fenêtre Périphériques affiche tous les périphériques Bluetooth actuellement connectés.
- Si la tablette PC ne détecte toujours pas le périphérique Bluetooth, demandez de l'aide au fabricant du périphérique.

Mon périphérique Bluetooth ne fonctionne pas correctement

- Certains problèmes surviennent lors de l'utilisation de périphériques Bluetooth, comme décrits précédemment.

Conseils concernant la fonction Bluetooth sans fil

Motion Computing et ses partenaires Bluetooth ont travaillé ensemble pour assurer le succès de cette technologie et garantir l'interopérabilité du Bluetooth. Cette collaboration a permis de mettre à jour les problèmes de fonctionnement suivants :

- **Interférences**—Si vous exécutez simultanément les fonctions Bluetooth et Wi-Fi, des interférences peuvent affecter les performances de la fonction Bluetooth. Cela se remarque d'autant plus si :

- Vous essayez de transférer des quantités importantes de données, comme lors de transferts de fichiers
- Plusieurs appareils Bluetooth fonctionnent en même temps dans un bureau
- **Reconnaissance vocale**—L'audio Bluetooth ne prend pas encore entièrement en charge la reconnaissance vocale. Nous vous recommandons donc de ne pas utiliser de casque sans fil Bluetooth pour la reconnaissance vocale.
- **Déconnexion**—Certains périphériques Bluetooth se déconnectent lorsqu'ils sont en mode économie d'énergie. La plupart se reconnectent automatiquement lorsqu'ils sont réactivés.
- **Pilotes incompatibles**—Si vous tentez d'installer un autre casque sans fil ou d'autres pilotes audio (Bluetooth ou USB) qui ne sont pas compatibles avec les pilotes audio de la tablette PC, vous risquez de provoquer une panne du système audio de la tablette PC.
- **Interopérabilité**—Si vous rencontrez des problèmes d'interopérabilité sur des périphériques Bluetooth, contactez le fabricant de votre périphérique Bluetooth et vérifiez la compatibilité de ce dernier avec le logiciel Bluetooth installé sur votre tablette PC.
- **Sécurité**—Les périphériques Bluetooth utilisent une clé de sécurité pour établir une connexion sécurisée entre la tablette PC et le périphérique Bluetooth. Bien que l'échange de la clé de sécurité permette de protéger vos données, la technologie sans fil Bluetooth ne saurait être considérée comme entièrement sécurisée.

Problèmes liés au haut-débit mobile avec GPS

Je ne réussis pas à me connecter à un réseau haut-débit mobile

- Le haut-débit mobile est uniquement disponible si vous avez acheté votre C5te/F5te avec le haut-débit mobile avec module GPS optionnel.
- Un réseau haut-débit mobile nécessite que vous disposiez d'un forfait données d'un opérateur de téléphonie mobile.
- Vous avez peut-être besoin d'une carte SIM de votre opérateur. Si le réseau est sur un réseau UMTS (comme AT&T®, Orange® ou T-Mobile®), votre opérateur doit vous fournir une carte SIM que vous devrez insérer (voir [Utilisation de la fente pour carte SIM](#) à la page 60). La carte SIM contient vos informations de compte.
- Le haut-débit mobile avec GPS doit être activé depuis le Motion Dashboard. Ouvrez Motion Dashboard, appuyez sur **Sans fil** et cochez la case à côté de **Activer la fonction haut-débit mobile avec GPS**.
- Motion Connection Manager doit être en cours d'exécution. L'icône du Motion Connection Manager  apparaît dans la zone de notification Windows® lorsqu'il est en cours d'exécution. Pour le lancer depuis le menu Démarrer de Windows®, sélectionnez **Tous les programmes > Motion Computing > Motion CM**.
- Le haut-débit mobile doit être configuré dans le logiciel Motion Connection Manager. Pour le configurer depuis le menu Démarrer de Windows®, sélectionnez **Tous les programmes > Motion Computing > Motion CM**. Appuyez sur l'icône d'Aide et sélectionnez le sujet d'aide, « Configurer le haut-débit mobile ». Suivez les instructions pour configurer un profil de réseau et effectuer la connexion au réseau haut-débit mobile.

J'ai changé ma carte SIM et je ne peux plus me connecter à mon réseau haut-débit mobile.

- La tablette doit être éteinte lorsque vous changez ou insérez la carte SIM. Redémarrez la tablette pour activer la carte SIM.

Le GPS ne fonctionne pas

- Le récepteur GPS est uniquement disponible si vous avez acheté votre C5te/F5te avec le haut-débit mobile avec module GPS optionnel.
- Le haut-débit mobile avec GPS doit être activé depuis le Motion Dashboard. Ouvrez Motion Dashboard, appuyez sur **Sans fil** et cochez la case à côté de **Activer la fonction haut-débit mobile avec GPS**.
- L'application de navigation ou de cartographie GPS que vous utilisez doit pouvoir gérer des informations standard NMEA GPS.

Mon GPS ne fonctionne pas correctement

- Le haut-débit mobile avec GPS doit être activé depuis le Motion Dashboard. Ouvrez Motion Dashboard, appuyez sur **Sans fil** et cochez la case à côté de **Activer la fonction haut-débit mobile avec GPS**.
- Si les performances sont lentes, il se peut que vous bloquiez l'antenne GPS qui se trouve en bas à droite de la tablette PC. Lorsque vous tenez la tablette, vous devez éviter de positionner votre main au niveau de l'antenne (cf. Figure ci-dessous).



Problèmes audio

Les haut-parleurs intégrés n'émettent aucun son

- Vérifiez qu'aucun câble ne soit relié à la prise jack entrée/sortie audio. Le branchement d'un casque ou de haut-parleurs externes désactive les haut-parleurs intégrés.
- Le réglage du volume est peut-être trop bas ou coupé. Motion Dashboard permet d'augmenter le volume ou de désactiver la sourdine. Ouvrez Motion Dashboard, puis appuyez sur **Audio**, et déplacez le curseur de volume au niveau désiré.

Ni les haut-parleurs intégrés ni les haut-parleurs externes n'émettent de son

- Le réglage du volume est peut-être trop bas ou coupé. Motion Dashboard permet d'augmenter le volume ou de désactiver la sourdine. Ouvrez Motion Dashboard, puis appuyez sur **Audio**, et déplacez le curseur de volume au niveau désiré.
- Les composants audio intégrés ont peut-être été remplacés par d'autres composants. Si vous installez un appareil audio tiers (comme un périphérique USB ou Bluetooth), le système audio intégré risque de ne plus fonctionner. Dans ce cas, réinstallez les pilotes audio. Après l'installation, si vous rencontrez encore des problèmes d'enregistrement, contactez votre administrateur système ou votre fournisseur de services.

Problèmes liés au système

J'ai oublié mon mot de passe BIOS et je n'ai plus accès à ma tablette

- Vous pouvez entrer plusieurs mots de passe incorrects avant que le BIOS ne verrouille temporairement le système. Vous pouvez essayer encore en redémarrant le système. Si vous ne parvenez toujours pas à vous connecter, contactez votre administrateur système.

La tablette semble fonctionner plus lentement que d'habitude

- Redémarrez.
- Le disque SSD est plein ou presque plein. L'utilitaire de nettoyage permet de libérer de l'espace sur le disque. Pour les instructions, ouvrez l'Aide Windows® et recherchez « Nettoyage de disque ».
- À la différence des disques durs traditionnels, les disques SSD, comme celui installé dans la C5te/F5te, ne gagnent pas en performance avec les outils de défragmentation de disque dur traditionnels. L'utilisation de ces outils use simplement le SSD de manière inutile. Il est recommandé de désactiver tout outil de défragmentation automatique ou planifiée sur votre tablette.

Je veux que ma tablette soit plus rapide

- Modifiez le scénario d'alimentation sur **Haute Performance** depuis l'onglet Alimentation de Motion Dashboard (voir [Utilisation du Motion Dashboard](#) à la page 19).
- Réglez vos paramètres Windows®. Pour les instructions, ouvrez l'Aide Windows® et recherchez « Améliorer la performance ».

Foire aux questions

Comment puis-je prolonger l'autonomie de la batterie ?

- Par défaut, le scénario d'alimentation pour la C5te/F5te est un équilibre entre performance optimale et charge de batterie longue. Si vous voulez que la tablette fonctionne plus longtemps entre les charges, utilisez le scénario d'alimentation **Économiseur d'énergie**. Ouvrez Motion Dashboard, appuyez sur **Alimentation**. Appuyez sur **Options d'alimentation** et sélectionnez **Économiseur d'énergie**.
- Utilisez le réglage d'écran Luminosité dynamique. Cette fonction contrôle automatiquement la luminosité de l'écran pour économiser l'énergie. Ouvrez Motion Dashboard, appuyez sur **Écran**, puis appuyez sur **Dynamique**.
- Réglez la luminosité de l'écran au plus faible, tout en restant à un niveau confortable. Ouvrez Motion Dashboard, appuyez sur **Écran**, puis déplacez le curseur de luminosité au niveau désiré.
- Déconnectez les connexions Ethernet inutilisées. Si vous n'utilisez pas l'adaptateur sans fil et l'adaptateur Bluetooth, désactivez-les. Déconnectez les périphériques USB inutiles. Pour désactiver l'adaptateur, ouvrez le Motion Dashboard, appuyez sur **Sans fil**, et décochez la case à côté des adaptateurs que vous n'utilisez pas.
- Arrêtez l'ensemble des applications et des processus inutiles en arrière-plan.

Comment savoir si la tablette se charge lorsque je la branche à un adaptateur secteur ?

- Le bouton de charge de la batterie à l'avant de la tablette est orange lorsque la tablette est en cours de chargement.

Comment vérifier la charge de la batterie lorsque j'utilise la batterie ?

- La jauge de la batterie, située à l'avant de la tablette indique le niveau de charge de la batterie. Le nombre de voyants indique le niveau de charge, sachant que quatre lumières vertes indiquent une charge complète tandis qu'une seule lumière verte indique une charge d'environ 20 %. Si les voyants sont de couleur orange et clignotent, la batterie est faible et doit être chargée immédiatement.

Comment nettoyer l'écran ?

- Pour nettoyer l'écran, essuyez-le avec un chiffon doux (comme le chiffon fourni). Ne vaporisez pas de nettoyeur, ne vaporisez/versez pas de liquides, n'utilisez pas de nettoyeur abrasif sur l'écran ni sur aucune partie de la tablette PC. N'utilisez pas de mouchoirs ni de serviettes en papier pour nettoyer l'écran. Ils contiennent des fibres de bois qui peuvent rayer la surface.
- Motion Computing dispose d'une liste des [C5te/F5te désinfectants chimiques et des produits de nettoyage](#) mise à jour sur son site Web.

Comment nettoyer l'écran View Anywhere?

- Pour nettoyer l'écran View Anywhere, essuyez-le avec un chiffon doux (comme le chiffon fourni). Si nécessaire, nettoyez l'écran avec un produit à base d'alcool, conseillé pour nettoyer le verre antireflet. Les autres produits de nettoyage peuvent laisser des traces. Ne vaporisez pas de nettoyeur, ne vaporisez/versez pas de liquides, n'utilisez pas de nettoyeur abrasif sur l'écran ou sur n'importe quelle partie de l'unité. N'utilisez pas de mouchoirs ni de serviettes en papier pour nettoyer l'écran. Ils contiennent des fibres de bois qui peuvent rayer l'écran.

Les rayures risquent-elles d'affecter les performances de l'écran ou du numériseur ?

- Selon nos tests, un écran rayé ne cause pas une diminution sensible des performances.

À quel point l'écran est-il sensible à son environnement ?

- Comme tout ordinateur ou appareil électronique, la tablette PC doit être protégée des liquides, de la poussière, du sable, d'autres contaminants et de la chaleur extrême.

Est-ce que tous les moniteurs, les périphériques USB, les claviers et les souris peuvent fonctionner avec la tablette PC ?

- Si le périphérique dispose d'un pilote pour Windows®, il fonctionnera avec la tablette PC. Pour obtenir une liste des produits ayant été testés pour Windows®, recherchez la page des produits testés de Windows® Marketplace sur le [site Web de Microsoft®](#).

Comment ajuster la tablette PC pour les gauchers ?

- À partir de Motion Dashboard (voir [Utilisation du Motion Dashboard](#) à la page 19), appuyez sur **Stylet et tablette**, puis sur **Réglages de la tablette PC**, et sur l'onglet **Autre**. Vous pouvez choisir entre droitier et gaucher ; cela modifiera l'emplacement des menus.

Comment puis-je arrêter la rotation automatique de l'écran ?

- Depuis la zone de navigation, appuyez sur l'icône Motion , puis sur **Options** et désactivez la **Rotation de l'écran automatique**.

De quoi ai-je besoin pour utiliser la tablette PC à l'étranger ?

- Vous aurez besoin d'un adaptateur de prise que vous pouvez trouver dans les aéroports et les boutiques d'articles de voyage. Il est inutile d'acheter un convertisseur de tension, car l'adaptateur secteur de Motion s'ajuste automatiquement aux différentes tensions.

Où puis-je obtenir plus d'informations sur ma C5te/F5te ?

- Pour plus d'informations sur la C5te/F5te, consultez nos [didacticiels de formation](#) et [articles dans la base de connaissances](#). Motion Computing propose également des [cours de formation en entreprise](#).

Puis-je recycler mon ancien ordinateur ?

- Oui Motion Computing dispose d'un programme de recyclage permettant de retourner gratuitement tous les produits de marque Motion et composants électroniques de marque autre que Motion en cas d'achat d'une tablette Motion similaire, afin de les traiter et les éliminer en respectant l'environnement. Pour plus de détails, rendez-vous sur [Programme de recyclage Motion Computing](#).

Index

Numériques

- 802.11a/b/g
 - activation 51
 - configuration 51
 - utilisation 50

A

- accessoires 16, 66
- Accessoires Motion Computing 16, 66
- activation
 - 802.11a/b/g 51
 - Bluetooth 53
 - Wi-Fi 51
- activité du disque dur 21
- adaptateur secteur
 - port 6
- affichage
 - réglages 30–34
 - Scénario d'affichage 33
- affichage miroir 32
- affichage moniteur seul 33
- affichage tablette seule 33
- alimentation secteur 9
- ancrage du panneau de saisie à l'écran 27
- antenne GPS 78
- antenne, GPS 78
- appareil photo 36
 - aide 39
 - bouton 6
 - documentation 6, 7
 - paramètres 38
- appuyer deux fois 21, 23, 24
- Arrêter 71
- arrêter 50
- Assistance Motion Computing 16, 70
- audio
 - dépannage 78
 - paramètres 20
 - pilotes 78

B

- barre des tâches 10, 19
 - déplacement à gauche 19
- Base de connaissances 16
- base de connaissances 81

- batterie
 - conseils 49
 - contrôle de l'état 44, 80
 - état 21, 69
 - jauge 5
 - optimisation 49, 79
 - remplacement 48
 - remplacement à chaud 48
 - utilisation 44–49
 - voyant d'état 45
- BIOS
 - dépannage du mot de passe 79
 - options de démarrage 65
- Bluetooth
 - activation 53
 - configuration 11, 54, 77
 - conseils 76
 - dépannage 76
 - détection 76
 - utilisation 53
- Boutique Motion Computing 16, 29
- bouton d'alimentation 50
 - clignotant 71
- bouton d'alimentation clignotant 71
- Bouton d'alimentation sur batterie ou sur secteur 50
- Bouton de fonction
 - configuration 30
- bouton de fonction
 - à propos de 29
- bouton de jauge de la batterie 45
- bouton du Dashboard
 - à propos de 29
- Bouton du Dashboard
 - configuration 30
- Bouton Échap
 - configuration 30
- bouton Motion Dashboard 29
- boutons
 - à propos de 29
 - configuration 30
 - fonctions 29
- boutons du panneau de contrôle
 - à propos de 29
 - configuration 30

- bureau
 - Document de démarrage 18
 - introduction 18
- C**
- C5te/F5te
 - caractéristiques 1
 - fonctionnalités optionnelles 2
 - guide de démarrage 9
 - présentation 4
 - tâches de configuration optionnelles 14
- caméra
 - web 6
- caractéristiques 1
- carte bancaire 22
- Centre de maintenance Windows® 61
- Centre de sécurité Windows
 - à propos de 61
 - utilisation 61
- changement d'orientation de l'écran 31, 80
- CL900
 - localisation du numéro de série 62
- clavier 80
 - afficher les touches spéciales 28
- clic droit 21, 24
- commande à cinq directions 5, 29
- commandes vocales 34
- comptes utilisateur 62
- Computrace® Complete 3
- Configuration
 - boutons du panneau de contrôle 30
 - tablette PC 9
- configuration
 - 802.11a/b/g 51
 - Bluetooth 54, 77
 - haut-débit mobile 11
 - moniteur externe 15
 - sécurité de connexion élevée 58
 - station d'accueil 15
 - Wi-Fi 10, 51
- configuration des utilisateurs et des mots de passe 62
- connecteur d'ancrage 6
- connexion
 - écran 15
 - station d'accueil 15
- Conseils et astuces pour la tablette PC 16
- contrôle de l'état de la batterie 44

- cours de formation
 - entreprise 81
 - Ctrl+Alt+Suppr 6, 13

- D**
- de votre tablette 62
- dépannage
 - audio 78
 - batterie 72
 - écran 72-??, 72, ??-73
 - saisie 73
- déplacement de la barre des tâches 19
- déplacements avec votre tablette PC 69
- dépose de la batterie 46
- didacticiels de formation 81

- E**
- écran
 - connexion externe 15
 - désactivation de la rotation automatique 80
 - entretien et nettoyage 65
 - extension 32
 - fonction tactile avec plusieurs 25, 33
 - miroir 32
 - orientation 80
 - rayures 80
 - réinitialisation après connexion de la tablette à une station d'accueil 34
 - résistance aux rayures 1
 - rotation 31
 - rotation de l'écran automatique 21, 31, 80
 - utilisation 30
 - verrouillage de l'orientation de l'écran 31
- écran étendu 32
- écran externe, utilisation 31
- écran tactile 6
 - entretien de 65
- Écran View Anywhere 3
- écran. Consultez l'écran 80
- écriture numérique 25
- entretien de la batterie 69
- entretien et maintenance
 - écran 65
 - entretien général 65
 - nettoyage du lecteur d'empreinte digitale 68
 - remplacement de la pointe du stylet

- 67
- stylet 66
- stylet de la tablette 66
- étalonnage du numériseur 22
- étalonnage du stylet 22
- étalonnage pour la fonction tactile 22
- exigence de la FAA en matière d'équipements sans fil lors de voyages en avion 69

F

- fente pour carte SIM 60
- fonction tactile
 - et stylet 23
- fonctionnalités
 - optionnelles 2
- fonctionnalités optionnelles 2, 3
 - Computrace® Complete 3
 - Écran View Anywhere 3
 - haut-débit mobile avec GPS 2
 - sécurité 2
 - TPM 3
- formation 16

G

- gaucher 20, 24, 25, 27, 80
- gestion de réseau sans fil 11
- gomme
 - utiliser le bouton de fonction du stylet comme 24

H

- haut-débit mobile 11
- haut-débit mobile avec module GPS 2, 51
 - dépannage 77
- haut-parleur 20, 78
- hibernation 14, 71
 - à propos de 50

I

- image système 14, 63

J

- jauge de la batterie 9, 45

L

- LCD
 - View Anywhere 3

- lecteur d'empreintes digitales 55
 - à propos de 55
 - conseils 57
- lecteur de carte à puce 59
- localisation du numéro de série 62

M

- Maj+Tab 29
- menu contextuel 21, 24
- microphones 20, 34
 - utilisation 34
- micros intégrés 34
- Mise en route 18
- mises à jour automatiques 61
- mode de saisie 23
- mode dictée 34
- mode paysage 31
- mode portrait 31
- moniteurs
 - saisie tactile 25
 - tactile 33
- moniteurs, utilisation de plusieurs 31
- Motion Connection Manager 11, 77
- Motion Dashboard 18, 19, 21
 - ouverture 10, 19
 - utilisation 19–29
- mots de passe et comptes utilisateur 62
- mouvements 23
 - activer mouvements multiples 24
- mouvements multiples 23, 24

N

- nettoyage
 - lecteur d'empreinte digitale 68
 - nettoyage de l'écran 65
- numériseur
 - options Motion Dashboard 23

O

- OmniPass
 - à propos de 55
 - créer un compte 57
 - démarrage 55
- Omnipass
 - configurer un mot de passe à empreinte digitale 55
- optimisation
 - batterie 49
 - scénario d'alimentation 49
- options de démarrage 65

Options Internet 61
orientation en mode portrait 31

P

page précédente 29
page suivante 29
panneau de saisie
 ancrage 27
 pavé numérique 27
Panneau de saisie de la tablette PC 27
panneau de saisie, ancré ou flottant 27
Pare-feu Windows 61
pavé directionnel 5, 29
pavé numérique 27
personnalisation des boutons 30
port USB 2.0
 dépannage 75
PortUSB 6
prendre une photo 37
profils réseau 52
 définition 52

R

rayures 80
Récepteur GPS
 dépannage 78
Récepteur GPS logique avec WAAS,
 EGNOS et MSAS 53
récepteur GPS logique compatible WAAS,
 EGNOS et MSAS 2
récepteurGPS 2, 11
reconnaissance vocale 34–36
 configuration 35
recycler un vieil ordinateur 81
Réglages du stylet et de la tablette PC 30
remplacement à chaud de la batterie 48
remplacement de la batterie 46
remplacement de la pointe du stylet 67
remplacement de mot de passe
 à propos de 58
 utilisation 58
remplacer la batterie 48
réparer Windows 64, 65
réseau sans fil
 configuration 10
 dépannage 75–76
résistance aux rayures 1
rotation de l'écran automatique
 activer ou désactiver 31
rotation de l'écran automatique 21

S

saisie manuscrite 23, 25
sans fil
 configuration de la fonction Blue-
 tooth 11
scénario
 affichage 33
Scénario d'affichage 33
scénario d'alimentation
 Économiseur d'énergie 79
 Motion Optimized 49
Scénario d'alimentation Motion
 Optimized 49
sécurité 2
sécurité de connexion élevée
 à propos de 58
 activation 58
SnapWorks™ de Motion® 37
 aide 39
 copier une photo 40
 envoyer une photo 40
 imprimer une photo 40
 modifier une photo 39
 paramètres de configuration 38
 prendre une photo 37
solutions logicielles 66
station d'accueil 15
stylet
 dépannage 73
 désactivation de la saisie au stylet 23
 désactiver le bouton de fonction 24
 entretien du 66
 entretien et maintenance 66
 étalonnage 22
 utiliser le bouton de fonction comme
 gomme 24
Stylet et périphériques d'entrée 23
stylet numériseur
 étalonnage 22

T

tablette PC
 accessoires 16
 arrêt 50
 bureau 18
 caractéristiques 1
 fonctionnalités optionnelles 2
 gestion du Motion Dashboard 19
 logiciel 66

- tablettePC
 - didacticiels 81
- tactile
 - dépannage 73
 - désactivation de la saisie tactile 23
 - étalonnage 22
 - mouvements 24
 - pointeur, afficher ou masquer 24
 - pointeur, réglage 23
 - réglage de la tolérance spatiale, de la vitesse et de la durée 24
 - réinitialisation après avoir ajouté d'autres moniteurs 33
 - sur plusieurs écrans 33
 - utilisation 21–24
 - utilisation de plusieurs moniteurs 25
- tapotements 21, 23
- téléchargements gratuits 66
- téléchargements, gratuits 66
- texte
 - saisie 25
- tolérance spatiale 24
- touche Arrêt défil 28
- touche de tabulation 29
- touche Fin 28
- touche Impr écran 28
- touche Inser 28
- touche Origine 28
- touche Page précédente 28
- touche Page suivante 28
- touche Pause 28
- TPM 3
- traitement des batteries usagées 48

U

- utilisation
 - 802.11a/b/g 50
 - Bluetooth 53
 - écran externe 31
 - microphones 34
 - mode veille 50
 - Motion Dashboard 19–29
 - plusieurs moniteurs 31
 - reconnaissance vocale 34
 - scénarios d'alimentation 49
 - Wi-Fi 50

Utilitaires Motion 20

V

- veille 13, 14
 - à propos de 50
- verre Gorilla 1
- verre Gorilla de Corning 1
- verrouillage de l'orientation de l'écran 31
- verrouiller
 - la tablette 13
- voyant 45
- voyant d'état 5, 45
- voyant du panneau avant 45
- voyant orange 80
- voyants clignotants 45
- voyants orange 45
- voyants verts 45
- voyants-éclairés 45

W

- webcam 6, 36
- webcam, appareil photo 36
- Wi-Fi 10
 - activation 51
 - configuration 51
 - configuration du haut-débit mobile 11
 - configuration du Wi-Fi 802.11 10
 - utilisation 50
- Wi-Fi 802.11 10
- Windows
 - assistant d'installation 9
 - Options de démarrage avancées 64
 - reconnaissance vocale 34
 - réparer 64, 65
 - répertoire Windows.old 65
 - zone de notification 20, 31
- WWLAN. Consultez la section haut-débit mobile

Z

- zone de notification 20
- zoom avant et arrière 21