

Video Camera Recorder

Mode d'emploi

Avant la mise en service de cet appareil, prière de lire attentivement le mode d'emploi et de le conserver pour toute référence future.

Gebruiksaanwijzing

Lees, alvorens het apparaat in gebruik te nemen, de gebruiksaanwijzing aandachtig door en bewaar deze voor eventuele naslag.

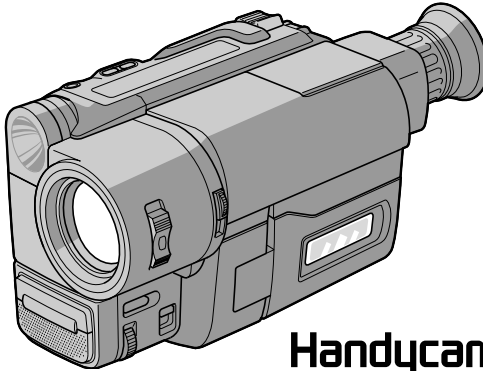

Handycam Vision™
CCD-TRV46E

video Hi8
CCD-TRV36E/TRV46E **Hi8**

Video 8 XR
CCD-TRV26E/TRV27E **8**

Bienvenue!

Félicitations pour l'achat de ce caméscope Handycam Vision™ Sony. Il vous permettra de saisir des moments précieux de la vie et vous garantira une image et un son de très grande qualité.

Le caméscope Handycam Vision présente de nombreuses fonctions élaborées, mais il est facile de s'en servir. Très vite, vous serez à même de produire vos propres vidéogrammes que vous regarderez encore avec plaisir dans les années à venir.

AVERTISSEMENT

Pour éviter tout risque d'incendie ou de décharge électrique, ne pas exposer cet appareil à la pluie ou à l'humidité.

Pour éviter tout risque de décharge électrique, ne pas ouvrir le coffret de cet appareil et ne confier son entretien qu'à une personne qualifiée.

Welkom!

Gefeliciteerd met uw aankoop van deze Sony Handycam Vision™ videocamera/recorder. Met uw Handycam Vision "camcorder" kunt u alle amusante voorvallen of dierbare momenten in 't leven natuurgetrouw registreren, in fraai helder beeld en geluid.

Uw Handycam Vision biedt vele geavanceerde functies, maar is desondanks bijzonder eenvoudig te bedienen. Hiermee kunt u in zeer korte tijd videoproducties van uitstekende kwaliteit samenstellen, waar u jarenlang van zult kunnen genieten.

WAARSCHUWING

Stel dit apparaat niet bloot aan regen of vocht, om gevaar voor brand of een elektrische schok te voorkomen.

Open om dezelfde reden ook niet de behuizing.

Laat reparaties aan de erkende vakhandel over.

Bij dit product zijn batterijen geleverd. Wanneer deze leeg zijn, moet u ze niet weggoien maar inleveren als KCA.

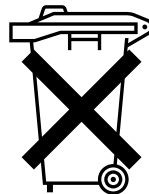

Table des matières

Avant de commencer	
Comment utiliser ce manuel	5
Vérification des accessoires fournis	7
Préparatifs	
Mise en place et recharge de la batterie	8
Mise en place d'une cassette	14
Opérations de base	
Prise de vues	15
Utilisation du zoom	18
Sélection du mode d'enregistrement	
START/STOP	19
Prise de vues avec l'écran LCD	20
Contrôle de la prise de vues par le sujet (mode miroir)	21
Conseils pour une meilleure prise de vues	22
Contrôle de l'image enregistrée	24
Lecture d'une cassette	26
Recherche de la fin d'un enregistrement	29
Opérations avancées	
Utilisation d'autres sources d'alimentation	30
Utilisation du courant secteur	31
Changement des réglages de modes	32
- Prise de vues -	
Prise de vues à contre-jour	37
Utilisation du fondu (fonction FADER)	38
Prise de vues nocturne (fonction NightShot) ...	41
Utilisation du mode grand écran	43
Utilisation de l'exposition automatique (fonction PROGRAM AE)	45
Mise au point manuelle	47
Utilisation d'effets picturaux	49
Réglage de l'exposition	51
Incrustation d'un titre	53
Création de titres personnalisés	55
Enregistrement de la date/heure	57
Optimisation des conditions d'enregistrement (fonction ORC)	58
Utilisation de la torche intégrée (CCD-TRV36E/TRV46E seulement)	59
Mise hors service du stabilisateur (fonction STEADYSHOT) (CCD-TRV46E seulement) ...	62
- Lecture et montage -	
Visionnage sur un téléviseur	63
Montage sur une autre cassette	65
Informations complémentaires	
Remplacement de la pile au lithium du caméscope	66
Réglage de la date et de l'heure	68
Réglage de l'horloge par le décalage horaire ...	69
Cassettes utilisables et modes de lecture	70
Utilisation optimale de la batterie	
rechargeable	72
Entretien et précautions	76
Utilisation du caméscope à l'étranger	82
Guide de dépannage	83
Affichage d'autodiagnostic	89
Spécifications	91
Nomenclature	93
Indicateurs d'avertissement	103
Index	dos

Inhoudsopgave

Voor ingebruikname	
Overzicht en wenken vooraf	5
Controleren van het bijgeleverd toebehoren	7
Om te beginnen	
Opladen en installeren van het batterijpak	8
Plaatsen van een videocassette	14
Basisbediening	
Opnemen met de camera	15
In- en uit-zoomen	18
Keuze van de START/STOP opnametoetsfunctie	19
Opnemen met zicht op het LCD scherm	20
De opgenomen persoon zelf laten meekijken (spiegelstand)	21
Wenken voor betere opnamen	22
Controleren van de opgenomen beelden	24
Afspelen van een videocassette	26
Opzoeken van het eind van het opgenomen gedeelte	29
Uitgebreide bedieningsfuncties	
Diverse mogelijkheden voor stroomvoorziening	30
Gebruik op stroom van het lichtnet	31
Wijzigen van de oorspronkelijke menu- instellingen	32
- voor camera-opname -	
Opnemen bij tegenlicht	37
In- en uitfaden met de FADER functie	38
Opnemen in het donker (NightShot opname)	41
Gebruik van de breedbeeld-opnamefunctie	43
Gebruik van de PROGRAM AE belichtingsprogramma's	45
Handmatig scherpstellen	47
Diverse beeldeffecten	49
Handmatige belichtingsregeling	51
Een titel in beeld opnemen	53
Samenstellen van uw eigen titelbeelden	55
Opnemen met de datum of tijd in beeld	57
Controleren van de band voor opname (ORC)	58
Gebruik van de ingebouwde lamp (alleen de CCD-TRV36E/TRV46E)	59
Uitschakelen van de STEADYSHOT beeldstabilisatie (alleen de CCD-TRV46E)	62
- voor weergave/montage van video-opnamen -	
Weergeven van video-opnamen op het TV-scherm	63
Monteren van video-opnamen naar een andere videocassette	65
Aanvullende informatie	
Vervangen van de lithiumbatterij in de camcorder	66
Instellen van de datum en tijd	68
Gelijkzetten van de klok in een andere tijdzone	69
Diverse cassettes en weergavefuncties	70
Tips voor gebruik van het batterijpak	72
Onderhoud en voorzorgsmaatregelen	76
Gebruik van uw camcorder in het buitenland	82
Verhelpen van storingen	86
Zelfdiagnose-aanduidingen	90
Technische gegevens	92
Plaats en functie van de bedieningsorganen	93
Waarschuwingsaanduidingen	103
Index	Achterpagina

Comment utiliser ce manuel

Les instructions de ce mode d'emploi sont destinées aux trois modèles indiqués ci-dessous. Avant de lire ce mode d'emploi et de commencer à filmer, vérifiez votre numéro de modèle sous votre caméscope. Les illustrations du mode d'emploi représentent le CCD-TRV46E, sauf mention contraire. Toute différence de fonctionnement est clairement signalée dans le texte, par exemple, "CCD-TRV46E seulement". Dans ce mode d'emploi, les touches et réglages sont toujours indiqués en majuscules. Par ex. Réglez l'interrupteur POWER sur CAMERA. Chaque opération est confirmée par un signal sonore.

Différences entre les modèles

CCD-	TRV26E	TRV27E	TRV36E	TRV46E
Système/ System	8	8	Hi 8	Hi 8
Zoom numérique/ Digitale zoom-afstand	36× ¹⁾	72× ¹⁾	72× ²⁾	72× ²⁾
Stabilisateur/ SteadyShot	—	—	—	●
Capteur de commande à distance/ Afstandsbedieningssensor	—	●	●	●
Laser Link/ Laser link	—	—	—	●
Torche intégrée/ Ingebouwde lamp	—	—	●	●

¹⁾ 220× dans certaines régions

²⁾ 330× dans certaines régions

Overzicht en wenken vooraf

In deze gebruiksaanwijzing vindt u een beschrijving van drie verschillende uitvoeringen van de camcorder, zoals in onderstaande tabel is aangegeven. Controleer voor het doorlezen van de gebruiksaanwijzing en het in gebruik nemen van uw camcorder eerst welk modelnummer aan de onderkant van het apparaat vermeld staat. De afbeeldingen in deze gebruiksaanwijzing tonen het model CCD-TRV46E, tenzij er bij de afbeelding een ander modelnummer staat aangegeven. Verschillen in bediening tussen de modellen worden in de tekst duidelijk aangegeven, als bijvoorbeeld "alleen de CCD-TRV46E".

De namen van toetsen of regelaars en instellingen op de camcorder worden in deze gebruiksaanwijzing in hoofdletters vermeld. Bijvoorbeeld: Zet de POWER schakelaar in de CAMERA stand.

Bij bepaalde bedieningsfuncties kunnen er pieptonen klinken ter bevestiging.

Verschillen tussen de uitvoeringen

Remarque sur les standards de télévision couleur

Les standards de télévision couleur sont différents d'un pays à l'autre. Si vous voulez regarder vos enregistrements sur un téléviseur, il vous faut un téléviseur PAL.

Précaution sur les droits d'auteur

Les émissions de télévision, les films, les cassettes vidéo et autres enregistrements peuvent être protégés par des droits d'auteur. La copie non autorisée de ces enregistrements peut être contraire aux lois sur la propriété artistique.

Précautions

- L'écran LCD est fabriqué en faisant appel à des technologies de haute précision. Il se peut toutefois que de minuscules points noirs et/ou lumineux (de couleur rouge, bleue ou verte) apparaissent de manière constante sur l'écran LCD. Ces points constituent un phénomène normal du processus de fabrication et n'affectent pas l'image enregistrée. L'écran offre une efficacité d'utilisation opérationnelle de plus de 99,99 %.
- Evitez de mouiller le caméscope. Protégez-le de la pluie ou de l'eau de mer. La pluie et l'eau de mer peuvent provoquer des dégâts parfois irréparables. [a].
- Ne jamais exposer le caméscope à des températures supérieures à 60°C (140°F), comme en plein soleil ou dans une voiture garée au soleil. [b].

[a]



[b]

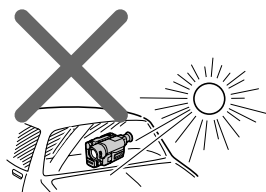

Verschillende televisiekleursystemen

In verschillende landen en werelddelen wordt gebruik gemaakt van verschillende TV-kleursystemen. Om de videobeelden van deze camcorder op uw TV-scherm te kunnen bekijken, dient het TV-toestel geschikt te zijn voor het PAL kleursysteem.

Betreffende het auteursrecht

Televisieprogramma's, films, videobanden en ander beeldmateriaal kunnen door het auteursrecht zijn beschermd. Het zonder toestemming opnemen van dergelijk materiaal kan derhalve strafbaar zijn.

Voorzorgen bij gebruik van de camcorder

- Het LCD is vervaardigd met behulp van precisietechnologie. Soms kunnen er kleine zwarte en/of heldere puntjes (rood, blauw of groen) permanent zichtbaar zijn op het LCD scherm. Dit is normaal en heeft geen enkele invloed op het opgenomen beeld. Meer dan 99,99% is operationeel.
- Laat de camcorder niet nat worden. Houd de camcorder altijd uit de regen en vrij van opspattend water, vooral zeewater. Water in het inwendige kan storing veroorzaken, soms zodanig dat reparatie niet meer mogelijk is. [a]
- Laat de camcorder nooit achter op plaatsen waar de temperatuur tot boven de 60°C kan oplopen, zoals op een vensterbank in de volle zon of in een auto die in de zon geparkeerd staat. [b]

Vérification des accessoires fournis

Controleren van het bijgeleverd toebehoren

Vérifiez si tous les accessoires suivants sont fournis avec le caméscope.

Controleer of de volgende accessoires alle in de verpakking van de camcorder aanwezig zijn.

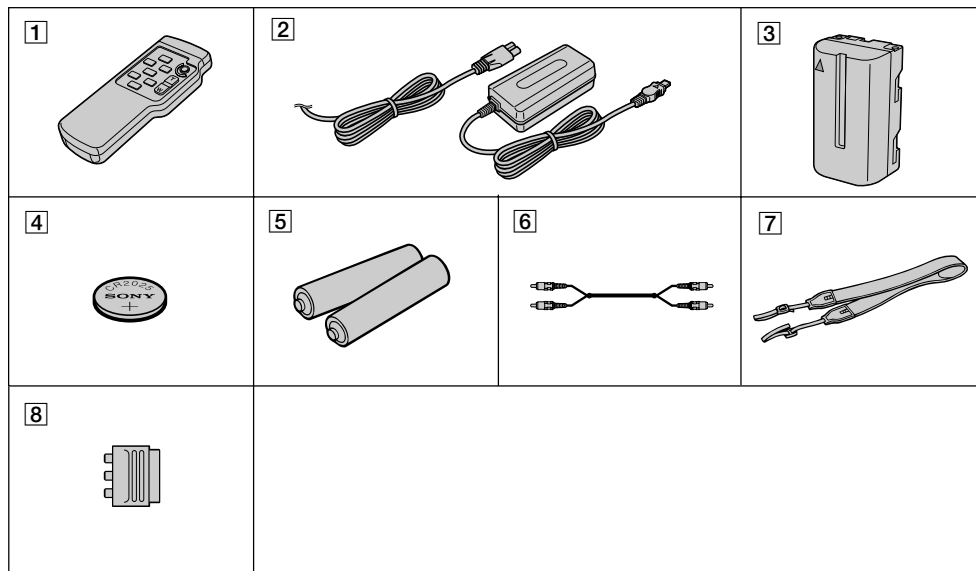

Avant de commencer / Voor ingebruikname

- 1** Télécommande sans fil (1) (p. 98)
CCD-TRV27E/TRV36E/TRV46E seulement
- 2** Adaptateur secteur AC-L10A/L10B/L10C (1),
Cordon d'alimentation (1) (p. 9, 31)
- 3** Batterie rechargeable NP-F330 (1) (p. 8, 30)
- 4** Pile au lithium CR2025 (1) (p. 66)
En place dans le caméscope.
- 5** Piles R6 (format AA) pour la télécommande
(2) (p. 99)
CCD-TRV27E/TRV36E/TRV46E seulement
- 6** Cordon de liaison audio/vidéo (1) (p. 63)
- 7** Bandoulière (1) (p. 100)
- 8** Adaptateur prise péritel (21 broches) (1)
(p. 63)

- 1** Draadloze afstandsbediening (1) (blz. 98)
alleen bij de CCD-TRV27E/TRV36E/TRV46E
- 2** AC-L10A/L10B/L10C netspanningsadapter (1),
Netsnoer (1) (blz. 9, 31)
- 3** NP-F330 batterijpak (1) (blz. 8, 30)
- 4** CR2025 lithiumbatterij (1) (blz. 66)
De lithiumbatterij hoort reeds in uw
camcorder aanwezig te zijn.
- 5** R6 (AA-formaat) batterijen voor de
afstandsbediening (2) (blz. 99)
alleen bij de CCD-TRV27E/TRV36E/TRV46E
- 6** Audio/video aansluitsnoer (1) (blz. 63)
- 7** Schouderband (1) (blz. 100)
- 8** 21-polige verloopstekker(1) (blz. 63)

Aucune compensation ne pourra être accordée si la lecture ou l'enregistrement d'une cassette vidéo ont été impossibles en raison d'un mauvais fonctionnement du caméscope, de la cassette ou d'un autre problème.

De kosten van verloren gegane video-opnamen kunnen niet worden vergoed, ook niet als er bij opnamen of weergeven iets misgaat door een storing in de camcorder, de videocassette e.d.

Préparatifs

Mise en place et recharge de la batterie

Avant d'utiliser le caméscope, vous devez mettre la batterie rechargeable en place puis la recharger.

Ce caméscope fonctionne avec une batterie

“InfoLITHIUM” seulement (Série L).

“InfoLITHIUM” est une marque de commerce de Sony Corporation.

Mise en place de la batterie

Insérez la batterie dans le sens du repère ▼ inscrit sur la batterie et faites-la glisser vers le bas jusqu'à ce qu'elle s'enclenche sur le levier de libération. Un déclic est audible.

Veillez à bien fixer la batterie au caméscope.

Om te beginnen

Opladen en installeren van het batterijpak

Alvorens u de camcorder in gebruik kunt nemen, dient u eerst het batterijpak op te laden en te installeren.

Deze camcorder werkt uitsluitend met een “InfoLITHIUM” batterijpak (L serie).

De naam “InfoLITHIUM” is een handelsmerk van Sony Corporation.

Installeren van het batterijpak

Plaats het batterijpak op de camcorder in de richting van het ▼ pijltje op het batterijpak. Schuif het batterijpak omlaag tot dit het RELEASE vergrendelnokje pakt en vastklikt. Controleer of het batterijpak stevig aan de camcorder vast zit.

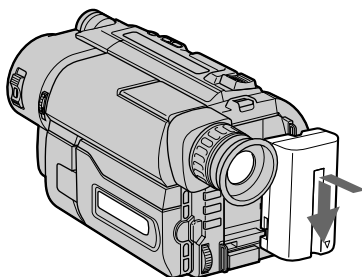

Remarque sur la batterie

Ne saisissez pas le caméscope par la batterie rechargeable.

Lorsque vous utilisez votre caméscope pour la première fois

Enlevez l'accessoire de la surface de montage de la batterie.

Opmerking betreffende het batterijpak

Til de camcorder in geen geval aan het batterijpak op.

Wanneer u de camcorder voor het eerst gebruikt

Verwijder de bevestiging op het batterijmontagevlak.

Recharge de la batterie

Rechargez la batterie sur une surface plane, sans vibrations. La batterie a été un peu rechargée en usine.

- (1) Ouvrez le cache de la prise DC IN et branchez l'adaptateur secteur fourni sur la prise DC IN avec le repère ▲ sur la fiche dirigé vers le haut.
- (2) Raccordez le cordon d'alimentation secteur à l'adaptateur secteur.
- (3) Raccordez le cordon d'alimentation secteur à une prise secteur.
- (4) Réglez l'interrupteur POWER sur OFF (arrêt). La capacité restante de la batterie est indiquée en minutes sur l'afficheur. La recharge commence.

Quand l'indicateur de capacité restante devient , la recharge normale est terminée. Pour une recharge complète qui vous permettra d'utiliser le caméscope plus longtemps, laissez la batterie en place pendant encore une heure, lorsque la recharge normale est terminée, jusqu'à ce que FULL apparaisse sur l'afficheur.

Avant d'utiliser le caméscope avec la batterie rechargeable, débranchez l'adaptateur secteur de la prise DC IN du caméscope.

Vous pouvez utiliser la batterie rechargeable même si elle n'est pas complètement chargée.

Opladen van het batterijpak

Plaats het batterijpak voor opladen op een stabiel, horizontaal oppervlak dat niet bloot staat aan trillingen. Vóór aflevering vanaf de fabriek is het batterijpak al een beetje opgeladen.

- (1) Open het dekseltje van de DC IN gelijkstroomingang en sluit hierop het snoer van de bijgeleverde netspanningsadapter aan, met het ▲ pijltekentje van de stekker boven.
- (2) Sluit het netsnoer aan op de netspanningsadapter.
- (3) Steek de netsnoerstekker in het stopcontact.
- (4) Schuif de POWER schakelaar in de OFF stand. De resterende gebruiksduur in minuten van het batterijpak wordt in het uitleesvenster aangegeven. Vervolgens begint het opladen.

Wanneer de  spanningsindicator geheel oplicht, is het batterijpak grotendeels opgeladen (normale lading). Om het batterijpak volledig op te laden, zodat u het langer dan gemiddeld kunt gebruiken, laat u het batterijpak na het normale opladen nog ongeveer een uur langer op de netspanningsadapter zitten totdat de aanduiding FULL in het uitleesvenster verschijnt (volledige lading).

Dan trekt u de stekker van de netspanningsadapter uit de camcorder. Desgewenst kunt u het batterijpak ook al gaan gebruiken voor het volledig opgeladen is.

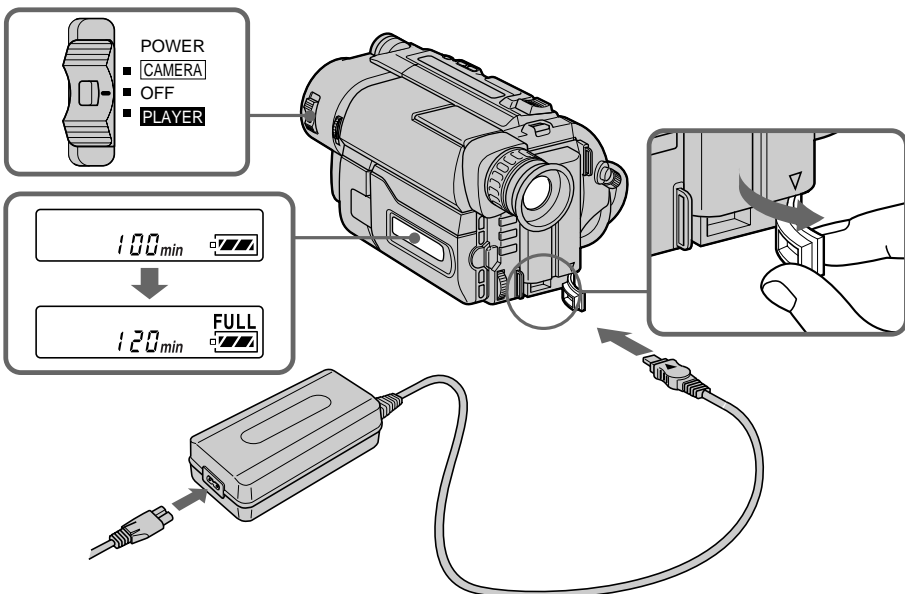

Remarques

- “--- min” apparaît dans l’afficheur pendant que le caméscope calcule le temps restant.
- L’indication de temps restant dans l’afficheur donne le temps de tournage approximatif. Elle doit servir à titre indicatif seulement, car elle peut différer du temps réel.
- La forme de la fiche du cordon d’alimentation secteur et la forme de la prise de l’adaptateur secteur sont légèrement différentes, mais la connexion et l’alimentation s’effectuent sans problème.
- Veillez à brancher à fond la fiche du cordon d’alimentation secteur dans la prise de l’adaptateur secteur pour qu’elle soit bien bloquée. Il peut y avoir un certain jeu entre la fiche du cordon d’alimentation secteur et la prise de l’adaptateur secteur, mais cela n’affecte pas le fonctionnement de l’adaptateur secteur.

Temps de recharge

Batterie rechargeable (NP-)	Temps de recharge* (min.)
F330 (fournie)	150 (90)
F530/F550	210 (150)
F730/F750	300 (240)
F930/F950	390 (330)

Le temps requis pour une recharge normale est indiqué entre parenthèses.

* Temps approximatif en minutes pour recharger une batterie vide avec l’adaptateur secteur fourni. (A basse température, le temps de recharge est supérieur.)

Opmerkingen

- Terwijl de camcorder de resterende gebruiksduur van de batterij berekent, geeft het uitleesvenster “--- min” aan.
- De resterende batterijspanning die u in het uitleesvenster ziet, geeft ongeveer de beschikbare opnameduur bij gebruik van de zoeker aan. Gebruik deze aanduiding als richtlijn. De feitelijk beschikbare opnameduur kan wel eens anders uitvallen.
- De vorm van de netsnoerstekker kan ietwat afwijken van de aansluitbus van de netspanningsadapter, maar dit staat een goede aansluiting en stroomvoorziening niet in de weg.
- Steek de stekker van het netsnoer zo ver mogelijk in de aansluitbus van de netspanningsadapter, voor een stevige aansluiting. Ook al blijft er ietwat ruimte open tussen de netsnoerstekker en de aansluitbus, mits de aansluiting stevig is zal dit geen invloed hebben op de doeltreffende werking van de netspanningsadapter.

Oplaadtijd

Batterijpak (NP-)	Oplaadtijd * (minuten)
F330 (bijgeleverd)	150 (90)
F530/F550	210 (150)
F730/F750	300 (240)
F930/F950	390 (330)

De tijd die benodigd is voor het normale opladen staat tussen haakjes aangegeven.

* Tijd in minuten bij benadering, die benodigd is voor het volledig opladen van een leeg batterijpak, met de bijgeleverde netspanningsadapter (Bij lage temperaturen zal het opladen langer duren.).

Autonomie de la batterie

Les chiffres supérieurs indiquent le temps d'enregistrement avec le viseur. Les chiffres inférieurs indiquent le temps d'enregistrement avec l'écran LCD. L'utilisation des deux réduit encore le temps d'enregistrement.

CCD-TRV26E/TRV27E/TRV36E

Batterie rechargeable (NP-)	Temps d'enregistrement en continu*	Temps d'enregistrement normal**	Temps de lecture sur le LCD
F330 (fournie)	130 (115) 100 (90)	65 (60) 55 (45)	100 (90)
F530	225 (200) 170 (155)	115 (105) 90 (85)	165 (150)
F550	260 (230) 205 (185)	135 (120) 110 (100)	200 (180)
F730	450 (405) 350 (310)	235 (210) 190 (170)	335 (300)
F750	530 (480) 425 (380)	280 (250) 230 (205)	410 (365)
F930	710 (640) 555 (500)	375 (335) 305 (275)	535 (480)
F950	815 (730) 650 (590)	430 (385) 355 (320)	630 (570)

Gebruiksduur batterijpak

De hogere waarden geven de tijd die beschikbaar is voor opnemen met gebruik van de zoeker. De lagere waarden geven de opnameduur bij gebruik van het LCD scherm. Als u zowel de zoeker als het LCD scherm gebruikt, zal de opnameduur korter zijn.

CCD-TRV26E/TRV27E/TRV36E

Batterijpak (NP-)	Ononderbroken opnameduur *	Gemiddelde opnameduur **	Weergaveduur op het LCD scherm
F330 (bijgeleverd)	130 (115) 100 (90)	65 (60) 55 (45)	100 (90)
F530	225 (200) 170 (155)	115 (105) 90 (85)	165 (150)
F550	260 (230) 205 (185)	135 (120) 110 (100)	200 (180)
F730	450 (405) 350 (310)	235 (210) 190 (170)	335 (300)
F750	530 (480) 425 (380)	280 (250) 230 (205)	410 (365)
F930	710 (640) 555 (500)	375 (335) 305 (275)	535 (480)
F950	815 (730) 650 (590)	430 (385) 355 (320)	630 (570)

CCD-TRV46E

Batterie rechargeable (NP-)	Temps d'enregistrement en continu*	Temps d'enregistrement normal**	Temps de lecture sur le LCD
F330 (fournie)	125 (110) 100 (90)	65 (55) 55 (45)	100 (90)
F530	215 (190) 165 (150)	110 (100) 90 (80)	165 (150)
F550	250 (220) 200 (180)	130 (115) 110 (95)	200 (180)
F730	430 (385) 335 (300)	225 (200) 185 (165)	335 (300)
F750	510 (460) 410 (365)	270 (240) 225 (200)	410 (365)
F930	680 (610) 535 (480)	360 (320) 290 (260)	535 (480)
F950	780 (700) 630 (570)	410 (370) 345 (310)	630 (570)

Les chiffres entre parenthèses indiquent le temps quand vous utilisez une batterie normalement rechargée.

L'autonomie de la batterie sera inférieure si vous utilisez le caméscope dans un environnement froid.

* Temps approximatif d'enregistrement continu à 25°C (77°F).

** Temps approximatif d'enregistrement en minutes avec interruption d'enregistrement, zooming et mise sous et hors tension répétés. L'autonomie réelle peut être inférieure.

Remarques sur l'indication du temps restant de la batterie pendant l'enregistrement

- Le temps restant de la batterie est indiqué dans le viseur ou sur l'écran LCD. Cependant, selon les conditions d'enregistrement et les circonstances, cette indication peut ne pas être très exacte.
- Quand vous fermez l'écran LCD et le rouvrez, il faut environ 1 minute pour que le temps exact s'affiche.

CCD-TRV46E

Batterijpak (NP-)	Ononderbroken opnameduur *	Gemiddelde opnameduur **	Weergaveduur op het LCD scherm
F330 (bijgeleverd)	125 (110) 100 (90)	65 (55) 55 (45)	100 (90)
F530	215 (190) 165 (150)	110 (100) 90 (80)	165 (150)
F550	250 (220) 200 (180)	130 (115) 110 (95)	200 (180)
F730	430 (385) 335 (300)	225 (200) 185 (165)	335 (300)
F750	510 (460) 410 (365)	270 (240) 225 (200)	410 (365)
F930	680 (610) 535 (480)	360 (320) 290 (260)	535 (480)
F950	780 (700) 630 (570)	410 (370) 345 (310)	630 (570)

De cijfers tussen haakjes geven de gebruiksduur van een normaal opgeladen batterijpak aan.

De gebruiksduur zal korter zijn bij gebruik van de camcorder in een erg koude omgeving.

* Gebruiksduur bij benadering, bij ononderbroken opnemen bij een temperatuur van 25°C.

** Gebruiksduur in minuten bij benadering, bij filmen met herhaaldelijk starten/stoppen van het opnemen, in-/uit-zoomen en in/uitschakelen van de stroom. De gebruiksduur van het batterijpak kan in werkelijkheid korter uitvallen.

Betreffende de aanduiding van de resterende batterijspanning tijdens het opnemen

- De resterende batterijspanning wordt tijdens gebruik aangegeven in de zoeker en op het LCD scherm. Deze aanduiding kan echter wel eens onjuist zijn, afhankelijk van de omstandigheden van gebruik.
- Nadat u het LCD scherm sluit en weer opent, kan het ongeveer 1 minuut duren voordat de juiste resterende gebruiksduur weer wordt aangegeven.

Pour enlever la batterie

Tout en appuyant sur BATT RELEASE, faites glisser la batterie dans le sens de la flèche.

Verwijderen van het batterijpak

Druk de BATT RELEASE ontgrendelknop in en schuif het batterijpak in de richting van de pijl los.

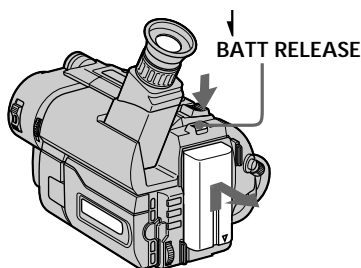

Vous pouvez avoir un aperçu de toutes les fonctions disponibles sur ce caméscope (p. 35).

U kunt een demonstratie van de mogelijkheden van deze camcorder zien (blz. 35).

Mise en place d'une cassette

Assurez-vous que la source d'alimentation est raccordée.

Si vous voulez enregistrer dans le système Hi8, utilisez une cassette vidéo **Hi8** (CCD-TRV36E/TRV46E seulement).

- (1) Tout en appuyant sur le petit bouton bleu sur le commutateur EJECT, poussez-le dans le sens de la flèche. Le logement de la cassette s'élève automatiquement et s'ouvre.
- (2) Insérez une cassette avec la fenêtre tournée vers l'extérieur.
- (3) Fermez le logement de la cassette en appuyant sur la marque "PUSH" inscrite sur le logement de la cassette. Le logement de la cassette s'abaisse automatiquement.

Plaatsen van een videocassette

Zorg dat er een voedingsbron op de camcorder is aangesloten.

Wilt u opnamen maken met Hi8 kwaliteit, plaats dan een Hi8 videocassette, **Hi8** (allen de CCD-TRV36E/TRV46E).

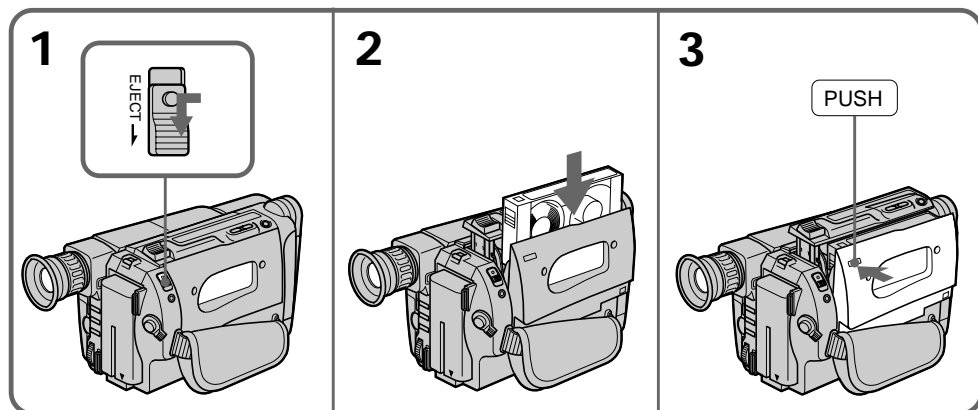

- (1) Druk het kleine blauwe knopje op de EJECT knop in en schuif deze in de richting van de pijl. De cassettehouder komt dan automatisch omhoog en gaat open.
- (2) Plaats een videocassette in de houder, met de vensterzijde naar buiten gericht.
- (3) Druk op de kant van de cassettehouder waar "PUSH" staat aangegeven om deze te sluiten. De cassettehouder gaat automatisch omlaag.



Pour éjecter la cassette

Tout en appuyant sur le petit bouton bleu sur le commutateur EJECT, poussez le commutateur dans le sens de la flèche.



Pour éviter un effacement accidentel

Tirez le taquet de la cassette pour découvrir le repère rouge. Si vous essayez d'insérer une cassette quand le repère rouge est visible et fermez le logement de la cassette, des bips retentiront pendant quelques secondes. Si vous essayez d'enregistrer quand le repère rouge de la cassette est visible, les indicateurs  et  clignoteront, et vous ne pourrez pas enregistrer. Pour réenregistrer sur cette cassette, tirez le taquet pour recouvrir le repère rouge.

Uitnemen van de videocassette

Druk het kleine blauwe knopje op de EJECT knop in en schuif deze in de richting van de pijl.

Voorkomen van abusievelijk wissen

Schuif het wispreventienokje van de videocassette opzij, zodat het rode vlakje zichtbaar wordt. Als u een aldus beveiligde cassette, met een rood vlakje, insteekt en de cassettehouder sluit, zal de camcorder ter waarschuwing een pieptoon laten horen. Wanneer u tracht op te nemen op een cassette met zichtbaar rood vlakje, zullen de  en  indicators in de zoeker gaan knipperen en wordt het opnemen verhinderd. Wanneer u weer een nieuwe opname op deze videocassette wilt maken, schuift u het wispreventienokje weer uit, zodat het rode vlakje afgedekt wordt.

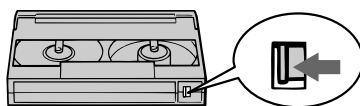

Prise de vues

Opnemen met de camera

Assurez-vous qu'une source d'alimentation est raccordée, une cassette en place et le commutateur START/STOP MODE réglé de sorte que  soit indiqué sur l'écran LCD. Avant d'enregistrer des événements importants, vous voudrez sans doute faire un essai pour être sûr que le caméscope fonctionne correctement. Si vous utilisez le caméscope pour la première fois, mettez-le sous tension et réglez la date et l'heure avant de filmer (p. 68). La date sera automatiquement enregistrée pendant 10 secondes au début de l'enregistrement (fonction **AUTO DATE**). Cette fonction n'agit qu'une fois par jour.

- (1) Tout en appuyant sur le petit bouton vert, réglez l'interrupteur POWER sur CAMERA.
- (2) Relevez le commutateur STANDBY pour le mettre en position STANDBY.
- (3) Appuyez sur START/STOP. L'enregistrement commence. L'indicateur "REC" apparaît. Le témoin rouge s'allume dans le viseur lorsque vous enregistrez avec le viseur. Le voyant d'enregistrement/batterie à l'avant du caméscope s'allume aussi.

Zorg dat er een batterijpak of een andere voedingsbron op de camcorder is aangesloten, dat er een voor opnemen geschikte cassette in de houder aanwezig is en dat de START/STOP MODE schakelaar binnenin het LCD scherm in de  stand staat.

Voor het opnemen van unieke gebeurtenissen is het aanbevolen een proefopname te maken, om te controleren of de camcorder geheel naar behoren werkt.

Wanneer u de camcorder voor de eerste keer in gebruik neemt, dient u na inschakelen eerst de datum en tijd juist in te stellen alvorens u begint met opnemen (zie blz. 68). Wanneer u begint met opnemen, zal de ingestelde datum automatisch 10 seconden mee worden opgenomen (**AUTO DATE functie**). Deze AUTO DATE functie treedt normaal slechts eenmaal per dag in werking.

- (1) Druk het kleine groene knopje op de POWER schakelaar in en schuif de POWER schakelaar naar CAMERA.
- (2) Draai de STANDBY opnamepauzeschakelaar naar STANDBY.
- (3) Druk op START/STOP. De camcorder begint dan met opnemen en de aanduiding "REC" licht op. In de zoeker gaat het rode lampje branden. Bovendien gaat er aan de voorkant van de camcorder een rood camera-opname/batterijlampje branden.

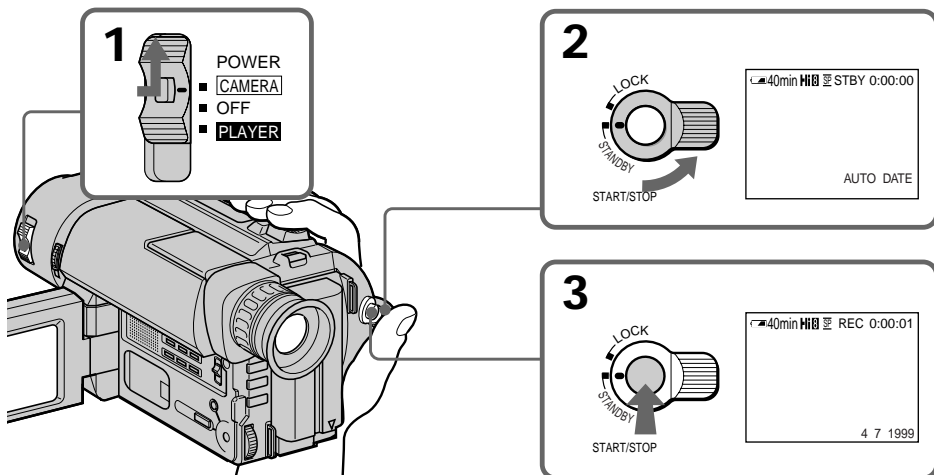

Pour interrompre momentanément la prise de vues [a]

Appuyez une nouvelle fois sur START/STOP. L'indicateur "STBY" apparaît dans le viseur (Mode d'attente).

Pour arrêter la prise de vues [b]

Appuyez encore sur START/STOP. Baissez le commutateur STANDBY pour le mettre en position LOCK et réglez l'interrupteur POWER sur OFF. Ejectez ensuite la cassette.

[a]

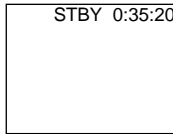

Tijdelijk onderbreken van de opname [a]

Druk nogmaals op de START/STOP toets. De aanduiding "STBY" verschijnt dan in de zoeker, om aan te geven dat de camcorder tijdelijk is gestopt (in de opname-pauzestand).

Geheel stoppen met opnemen [b]

Druk weer op de START/STOP toets. Draai de STANDBY schakelaar omlaag naar de LOCK stand en schuif de POWER schakelaar naar OFF. Hierna kunt u de videocassette uit de houder nemen.

[b]



Remarque

Veillez à retirer la batterie du caméscope après utilisation.

Opmerking

Verwijder na gebruik altijd het batterijpak uit de camcorder.

Mise au point de l'oculaire

Si vous ne voyez pas clairement les indicateurs dans le viseur, réglez la focalisation de l'objectif du viseur. Tournez la bague de réglage de l'oculaire pour que les indicateurs dans le viseur soient bien nets.

Scherpstellen van het zoekerbeeld

Als de indicators in de beeldzoeker niet duidelijk zichtbaar zijn, moet u de beeldzoekerlens bijstellen. Verstel de zoekerscherpstelling zo dat de aanduidingen optimaal scherp in het zoekerbeeld verschijnen.

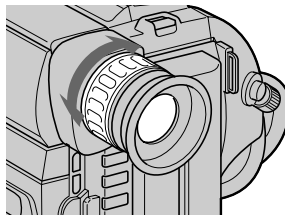

Remarque sur le mode d'attente

Si vous laissez le caméscope pendant plus de 5 minutes en mode d'attente avec une cassette en place, le caméscope s'éteindra automatiquement pour économiser l'énergie de la batterie et protéger la bande. Pour revenir au mode STANDBY, baissez le commutateur d'attente puis relevez-le. Pour commencer à enregistrer, appuyez sur START/STOP.

Betreffende de opname-pauzestand

Als u de camcorder, met daarin een cassette, langer dan 5 minuten in de Standby opname-pauzestand laat staan, zal het apparaat automatisch uitgeschakeld worden. Dit om het onnodig uitputten van het batterijpak en slijtage aan de cassetteband te voorkomen. Om de opname-pauzestand daarna weer in te schakelen, draait u de STANDBY schakelaar omlaag en dan weer omhoog. Om verder te gaan met opnemen drukt u op de START/STOP toets.

Remarque sur la prise de vues

Quand vous filmez depuis le début d'une cassette, faites d'abord défiler la bande pendant 15 secondes environ avant de commencer l'enregistrement proprement dit. En laissant passer la bande amorcée, vous êtes certain de ne pas manquer le début d'une scène au moment de la lecture de la cassette.

Remarques sur le compteur de bande

- Le compteur de bande indique le temps d'enregistrement ou de lecture. Il sert à titre indicatif seulement, car il diffère de plusieurs secondes du temps réel. Pour remettre le compteur à zéro, appuyez sur COUNTER RESET.
- Si la cassette a été enregistrée à la fois dans les modes SP et LP, le compteur de bande risque de ne pas être très exact. Si vous avez l'intention de faire par la suite un montage, il est préférable d'enregistrer toute la cassette dans le même mode, SP ou LP.

Remarque sur le signal sonore

Un signal sonore est émis chaque fois que vous commencez et arrêtez le tournage. Plusieurs signaux indiquent un problème de fonctionnement.

Les signaux sonores ne sont pas enregistrés sur la bande. Si vous voulez désactiver cette fonction, sélectionnez OFF dans le menu.

Remarque sur l'horodatage automatique (AUTO DATE)

L'horloge a été réglée en usine sur l'heure de Londres pour les modèles commercialisés au Royaume-Uni et sur l'heure de Paris pour les modèles commercialisés dans les autres pays européens. Vous pouvez bien sûr changer l'heure et mettre l'horodatage automatique en ou hors service en sélectionnant ON ou OFF dans le menu. L'horodatage automatique fonctionne en principe une seule fois par jour. Cependant, il peut fonctionner plus souvent si :

- vous avez changé l'heure et la date.
- vous avez éjecté et remis la cassette en place.
- vous avez filmé moins de 10 secondes.
- vous avez réglé AUTO DATE une fois sur OFF puis de nouveau sur ON dans le menu.

Bij het begin van het opnemen

Voor het opnemen vanaf het begin van de cassetteband dient u de band eerst 15 seconden te laten doorlopen alvorens met opnemen te beginnen. Door de voorloopstrook van de band te laten passeren, mist u geen scènes bij het afspelen van de cassette.

Betreffende de bandteller

- De bandteller geeft bij benadering de verstrekte speelduur aan bij opnemen en weergeven. Hierbij kan een afwijking van enkele seconden met de feitelijke speelduur optreden, dus gebruik de bandteller slechts als leidraad. Om de teller op nul te stellen, drukt u op de COUNTER RESET toets.
- Als er op een videocassette zowel opnamen met SP-snelheid als met LP-snelheid zijn gemaakt, kan de bandteller niet de juiste opnameduur aangeven. Bent u van plan de video-opnamen later te monteren aan de hand van de bandteller, gebruik dan voor het opnemen op een cassette alleen de SP-snelheid of de LP-snelheid.

Opmerking over de pieptonen

Er klinken pieptonen wanneer u de camcorder bedient. Bovendien kunnen er tijdens het gebruik van de camcorder meerdere pieptonen klinken, als er bij de bediening iets mis gaat. Overigens worden deze pieptonen niet op de band opgenomen. Desgewenst kunt u de pieptonen uitschakelen door hiervoor in het instelmenu de stand OFF te kiezen.

Opmerking betreffende de AUTO DATE functie

De klok staat bij aflevering ingesteld op Greenwich-tijd voor het model voor Groot-Brittannië, en op Parijse tijd voor de modellen voor andere Europese landen. U kunt de instelling van de klok desgewenst veranderen in het instelmenu. De AUTO DATE instelling voor de automatische datum-functie kunt u naar wens in het menu op ON of OFF instellen. De AUTO DATE functie werkt automatisch eenmaal per dag.

In de volgende gevallen is het mogelijk dat de datum automatisch meer dan eenmaal per dag wordt opgenomen:

- als u tussentijds de datum en/of tijd wijzigt;
- als u de videocassette uitneemt en weer insteekt;
- als u de eerste opname binnen tien seconden beëindigt;
- als u de AUTO DATE instelling in het menu eenmaal op OFF en dan weer op ON zet.

Utilisation du zoom

Le zooming est une technique de prise de vues qui permet de modifier la taille du sujet dans la scène.

Pour donner une touche professionnelle à vos films, n'abusez pas de cette fonction.

Côté "T": téléobjectif (le sujet se rapproche)

Côté "W": grand angle (le sujet s'éloigne)

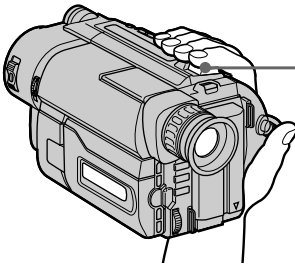

Vitesse du zooming (zooming à vitesse variable)

Bougez un peu le levier du zoom pour un zooming lent et bougez-le plus pour un zooming plus rapide.

Pour filmer un sujet en position téléobjectif

Si vous n'obtenez pas une image nette avec l'agrandissement maximal, poussez le levier de zoom pour aller vers "W" jusqu'à ce que l'image soit nette. Vous pouvez filmer un sujet à au moins 80 cm (environ 2 5/8 pieds) de la surface de l'objectif en position téléobjectif, ou environ 1 cm (environ 1/2 pouce) en position grand angle.

Remarques sur le zoom numérique

- Un grossissement de l'image supérieur à 18 × est effectué numériquement et la qualité de l'image se dégrade quand vous atteignez le côté "T". Si vous ne voulez pas utiliser le zoom numérique, réglez la fonction D ZOOM sur OFF dans le menu.
- Le côté droit [a] de l'indicateur de zoom correspond à la zone du zoom numérique et le côté gauche [b] à la zone du zoom optique. Si vous réglez la fonction D ZOOM sur OFF, la zone [a] disparaît.

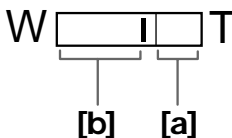

In- en uit-zoomen

Met in-en uit-zoomen kunt u het formaat van uw onderwerp in het beeldveld bepalen.

Voor het beste, professioneel ogend resultaat is het aanbevolen bij het opnemen de zoomfunctie slechts met mate te gebruiken.

"T" kant: voor tele-opnamen (met het onderwerp "dichter bij" of groter in beeld)

"W" kant: voor groothoek-opnamen (met het onderwerp "verder af", klein in een ruimer beeld)

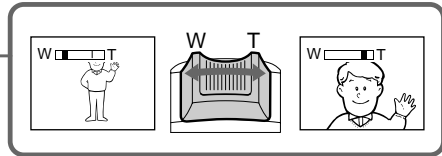

Zoomsnelheid (verscheidene zoomen)

Druk licht tegen de zoomknop om langzaam in of uit te zoomen. Druk de zoomknop steviger in voor een snellere zoombeweging.

Scherpstellen in de telestand

Als u in de uiterste telestand uw onderwerp niet goed scherp in beeld krijgt, druk de zoomknop dan naar de "W" kant tot het beeld scherp is. Voor scherpstelling op dichtbijzijnde onderwerpen is in de telestand een minimale afstand van 80 cm vereist, terwijl in de groothoekstand kan worden scherpgesteld op voorwerpen die niet meer dan 1 cm van het lensoppervlak verwijderd zijn.

Opmerkingen over de digitale zoomfunctie

- Meer dan 18× zoom gebeurt digitaal en de beeldkwaliteit verslechtert naar de "T" kant toe. Als u de digitale zoomfunctie niet wilt gebruiken, zet u de D ZOOM functie in het instelmenu op OFF.
- Het rechter deel [a] van de zoom-indicator is het digitale zoom-gebied en het grotere linker deel [b] het optische zoom-gebied. Als u de D ZOOM functie in het menu op OFF instelt, zal het rechter [a] gedeelte verdwijnen.

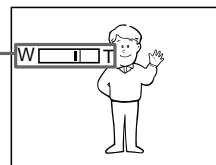

Sélection du mode d'enregistrement START/STOP

Le caméscope offre trois modes d'enregistrement vous permettant de prendre une série de scènes brèves qui rendront vos vidéogrammes plus vivants.

- (1) Tout en appuyant sur OPEN, ouvrez l'écran LCD.
- (2) Réglez START/STOP MODE sur le mode souhaité.
 $\frac{\perp}{\perp}$: L'enregistrement commence quand vous appuyez sur START/STOP et il s'arrête quand vous appuyez sur la touche (réglage d'usine).
 ANTI GROUND SHOOTING $\frac{\perp}{\perp}$: Le caméscope enregistre seulement quand vous appuyez sur la touche START/STOP. Vous évitez donc les scènes inintéressantes.
 5SEC: Quand vous appuyez sur la touche START/STOP, le caméscope enregistre pendant 5 secondes puis s'arrête de lui-même.
- (3) Relevez le commutateur STANDBY pour le mettre en position STANDBY et appuyez sur START/STOP.

L'enregistrement commence.

Quand vous sélectionnez 5SEC, le compteur de bande disparaît et laisse place à cinq points. Ces points disparaissent un à un chaque seconde, comme indiqué ci-dessous.

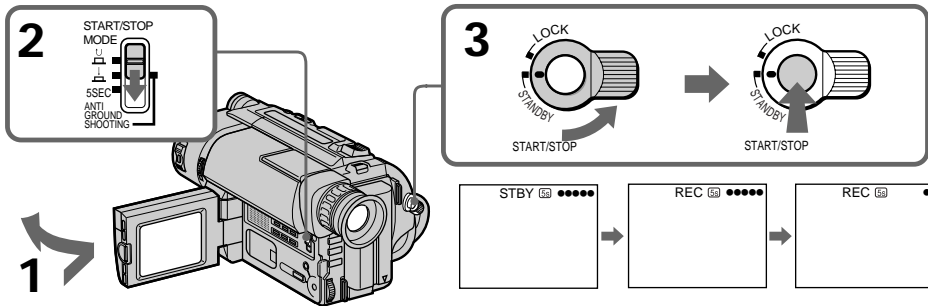

Pour prolonger l'enregistrement en mode 5SEC

Appuyez de nouveau sur START/STOP avant que tous les points disparaissent. L'enregistrement se prolonge de 5 secondes à compter du moment où vous appuyez sur la touche START/STOP.

Remarques sur les modes d'enregistrement START/STOP

- Si vous avez désactivé l'affichage des indicateurs sur l'écran LCD, les points n'apparaîtront pas.
- Vous ne pouvez pas activer la fonction de fondu enchaîné dans les modes 5SEC et ANTI GROUND SHOOTING $\frac{\perp}{\perp}$.

Keuze van de START/STOP opnametoetsfunctie

Uw camcorder beschikt over drie functies. Hiermee kunt u een reeks opnamen maken om uw video een levendige indruk te geven.

- (1) Houd de OPEN toets ingedrukt en klap het LCD scherm open.
- (2) Zet de START/STOP MODE schakelaar in de gewenste stand.
 $\frac{\perp}{\perp}$: Het opnemen begint wanneer u de START/STOP toets even indrukt, en stopt wanneer u de toets nogmaals indrukt (fabrieksinstelling).
 ANTI GROUND SHOOTING $\frac{\perp}{\perp}$: De camcorder blijft slechts opnemen zolang u de START/STOP toets ingedrukt houdt, zodat u bij onderbrekingen geen onnodige scènes opneemt.
 5SEC: Wanneer u op de START/STOP toets drukt, maakt de camcorder een opname van vijf seconden lang en stopt dan automatisch.
- (3) Draai de STANDBY schakelaar omhoog en druk op de START/STOP toets.
 Het opnemen begint.

Als u de 5SEC stand hebt gekozen, verschijnen er in plaats van de bandteller vijf stippen in de zoeker. Deze stippen verdwijnen één voor één, elke seconde één minder, zoals hieronder aangegeven.

Verlengen van de opname bij de vijf-seconden opnamefunctie

Druk nogmaals op de START/STOP toets vóórdat alle stippen zijn verdwenen. Weer zal de opname vijf seconden lang doorgaan, gerekend vanaf het moment dat u nogmaals op de START/STOP toets drukt.

Opmerking betreffende de vijf-seconden opnamefunctie

- Als u de aanduidingen op het LCD scherm hebt uitgeschakeld, zullen de vijf stippen niet in beeld verschijnen.
- In de 5SEC of ANTI GROUND SHOOTING $\frac{\perp}{\perp}$ stand is de faderfunctie niet beschikbaar.

Prise de vues avec l'écran LCD

Vous pouvez aussi filmer tout en regardant l'image sur l'écran LCD.

Quand vous utilisez l'écran LCD, le viseur s'éteint automatiquement. Vous ne pouvez pas écouter le son par le haut-parleur pendant le tournage.

(1) Tout en appuyant sur OPEN, ouvrez l'écran LCD.

(2) Ajustez l'angle de l'écran LCD.

L'écran LCD s'ouvre à 90° environ et se tourne à 210° environ.

Pour ajuster la luminosité de l'écran LCD, appuyez sur LCD BRIGHT.

Côté +: pour augmenter la luminosité de l'écran LCD

Côté -: pour diminuer la luminosité de l'écran LCD

Comme l'autonomie de la batterie est plus longue quand l'écran LCD est fermé, utilisez le viseur au lieu de l'écran LCD pour économiser l'énergie de la batterie.

Opnemen met zicht op het LCD scherm

Bij opnemen kunt u het opgenomen beeld ook op het LCD scherm bekijken.

Bij gebruik van het LCD scherm wordt de zoekergeluid automatisch uitgeschakeld. Tijdens opnemen zult u het geluid niet via de luidspreker kunnen horen.

(1) Houd de OPEN toets ingedrukt en klap het LCD scherm open.

(2) Zet het LCD scherm in de gewenste stand.

Het LCD scherm is horizontaal tot ongeveer 90° uit te klappen en verticaal ongeveer 210° draaibaar.

Voor het instellen van de helderheid van het LCD scherm drukt u op de LCD BRIGHT toets.

+ kant: voor een helderder LCD beeld

- kant: voor een minder fel LCD beeld

Het batterijpak zal langer meegaan wanneer het LCD scherm gesloten is. Als u batterijspanning wilt sparen, kunt u beter de zoekergeluid gebruiken in plaats van het LCD scherm.

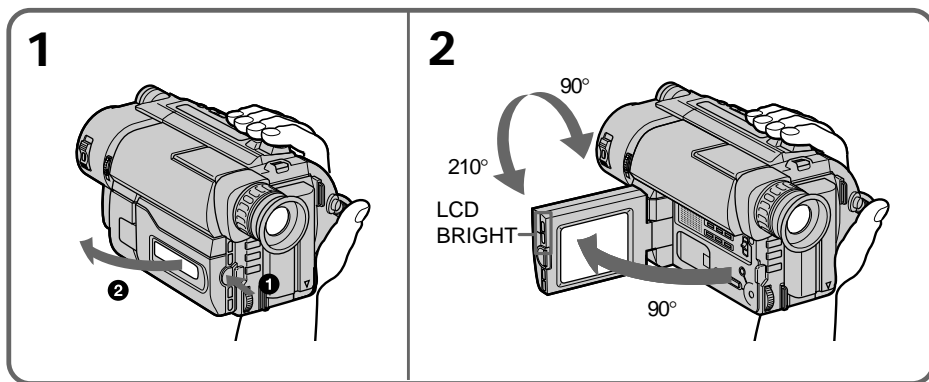

Rétro-éclairage de l'écran LCD

Si l'écran LCD n'est pas suffisamment clair même après le réglage de luminosité avec LCD BRIGHT, sélectionnez LCD B.L. dans le menu et réglez ce paramètre sur BRIGHT. Vous pouvez sélectionner LCD B.L. seulement si vous utilisez la batterie rechargeable comme source d'alimentation.

Extra achtergrondverlichting van het LCD scherm

Als het LCD scherm niet helder genoeg oplicht, ook al hebt u de helderste stand gekozen met de LCD BRIGHT toets, dan kunt u zorgen voor extra achtergrondverlichting door in het keuzemenu het onderdeel LCD B.L. in te stellen op BRIGHT. Deze LCD B.L. instelling is echter alleen beschikbaar bij gebruik op stroom van een batterijpak.

Remarques sur l'écran LCD

- Pour fermer l'écran LCD, rabattez-le verticalement jusqu'au dé clic [a].
- Avant de tourner l'écran LCD, mettez-le toujours en position verticale, sinon le boîtier du caméscope risque d'être endommagé, ou bien l'écran LCD ne pourra pas être fermé convenablement [b].
- Fermez l'écran LCD complètement quand vous ne l'utilisez pas.

[a]

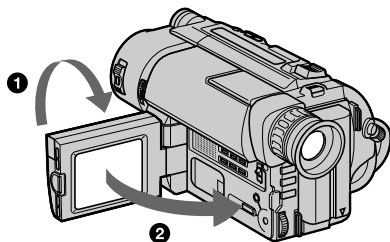
**Opmerkingen betreffende het LCD scherm**

- Voor het sluiten van het LCD scherm kantelt u het eerst terug in de verticale stand tot het klikt [a].
- Ook voor het zijwaarts verstellen van het LCD scherm zet u dit eerst in verticale stand; anders kan het klem raken tegen de behuizing van de camcorder, met kans op onvolledig sluiten en eventuele schade aan het LCD scherm of de camcorder [b].
- Zorg dat het LCD scherm volledig gesloten is wanneer u dit niet gebruikt.

[b]

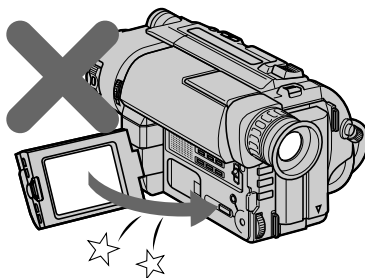
**Contrôle de la prise de vues par le sujet (mode Miroir)**

Vous pouvez tourner complètement l'écran LCD pour permettre au sujet de contrôler la prise de vues tandis que vous continuez à filmer en regardant dans le viseur.

Ouvrez l'écran LCD à la verticale jusqu'au dé clic, puis tournez-le. L'indicateur ☺ apparaît sur l'écran LCD (mode miroir) et la date et l'indicateur de bande restante disparaissent.

Pour annuler le mode miroir

Tournez l'écran LCD vers le viseur.

Remarques sur le mode miroir

- L'image sur l'écran LCD est inversée comme une image miroir, pendant la prise de vues en mode miroir. L'indicateur STBY apparaît sous la forme **II●** et REC sous la forme **●**. Les autres indicateurs peuvent ne pas apparaître en mode miroir.
- Pendant la prise de vues en mode miroir, vous ne pouvez pas activer les touches suivantes: TITLE, DATE, TIME et MENU.
- La date apparaît inversée quand l'horodatage automatique est en service, mais elle est normale sur l'image enregistrée.

De opgenomen persoon zelf laten meekijken (spiegelstand)

U kunt het LCD scherm zo omklappen dat het naar de voorkant van de camcorder wijst, zodat de persoon die u opneemt zichzelf kan zien, terwijl u voor het volgen van het opgenomen beeld de zoeker gebruikt.

Klap het LCD scherm eerst in verticale stand zijwaarts tot het klikt, en kantel het dan om, zover als nodig is. Op het LCD scherm verschijnt nu een indicator in de vorm van een hoofdje ☺ (de spiegelstand-indicator), terwijl de aanduidingen voor de datum en de resterende batterijspanning verdwijnen.

Uitschakelen van de spiegelstand

Kantel het LCD scherm terug naar achteren, naar de zoeker toe.

Opmerkingen over de spiegelstand

- Het beeld op het LCD scherm verschijnt in de spiegelstand ook werkelijk in spiegelbeeld. De STBY pauze-aanduiding verschijnt als **II●** en de REC opname-aanduiding als **●**. De andere aanduidingen kunnen in de spiegelstand niet zichtbaar zijn.
- Bij het filmen in de spiegelstand werken de volgende toetsen niet: TITLE, DATE, TIME en MENU.
- Wanneer de automatische datum-functie is ingeschakeld, zal de datum in spiegelbeeld op het LCD scherm worden aangegeven. De opgenomen datum zal echter wel gewoon leesbaar zijn.

Conseils pour une meilleure prise de vues

Wenken voor betere opnamen

Pour les prises de vues caméscope au poing, vous obtiendrez de meilleurs résultats si vous tenez compte des suggestions suivantes:

- Tenez le caméscope fermement avec la sangle de manière à pouvoir actionner facilement les commandes avec le pouce.

Voor video-opnamen uit de hand zult u de beste beeldkwaliteit verkrijgen als u bij het vasthouden van de camcorder de volgende punten in acht neemt:

- Houd de camcorder stevig vast en trek de handgreepband redelijk strak, zodat u de knoppen gemakkelijk met uw duim en vingers kunt bedienen.

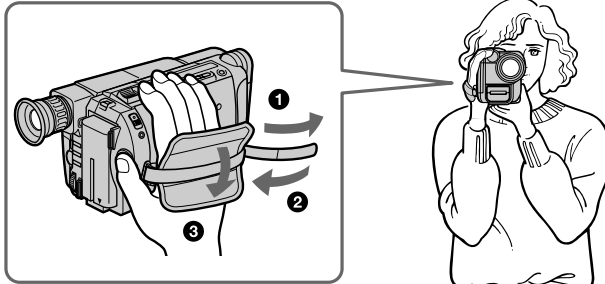

- Maintenez le coude droit contre le corps.
- Placez la main gauche sous le caméscope pour le soutenir. Veillez à ne pas toucher le microphone intégré.
- Appliquez l'oeil contre l'oculaire du viseur.
- Servez-vous du cadre du viseur pour déterminer le plan horizontal.
- Vous pouvez aussi vous accroupir pour obtenir un angle de prise de vues plus intéressant. Relevez le viseur pour filmer d'une position basse. [a].
- Vous pouvez filmer d'une position basse ou haute quand vous utilisez l'écran LCD [b].
- Si vous utilisez l'écran LCD à l'extérieur et en plein soleil, l'image sur l'écran LCD sera à peine visible. Il est recommandé dans ce cas d'utiliser le viseur.

- Druk uw rechter elleboog stevig in uw zij.
- Ondersteun de camcorder met uw linkerhand voor de beste stabiliteit. Let op dat u niet met uw hand tegen de ingebouwde microfoon aan komt.
- Plaats uw oog stevig tegen de oogkap van de zoeker aan.
- Houd het zoekerkader in het oog, als referentie voor een recht horizontaal beeld.
- Voor interessante effecten kunt u met de camcorder ook opnamen vanuit een laag gezichtspunt maken. Voor meekijken via de zoeker klappt u deze omhoog [a].
- Ook maakt het LCD scherm van deze camcorder het gemakkelijk om op te nemen vanuit een laag of hoog gezichtspunt [b].
- Als u het LCD scherm buitenshuis in de volle zon gebruikt, kan de weergave op het scherm wel eens erg flets en onduidelijk zijn. In dat geval is het aanbevolen in plaats van het LCD scherm de gewone zoeker te gebruiken.



Posez le caméscope sur une surface plane ou utilisez un pied photographique

Vous pouvez poser le caméscope sur une table ou sur une surface plane, à bonne hauteur. Si vous possédez un pied photographique, vous pouvez l'utiliser avec le caméscope.

Si le pied n'est pas de fabrication Sony, assurez-vous que la vis du pied ne dépasse pas 6,5 mm (9/32 pouce). Sinon, vous ne pourrez pas bien fixer le pied et les pièces internes du caméscope risquent d'être endommagées par la vis.

Précautions au sujet du viseur et de l'écran LCD

- Ne saisissez pas le caméscope par le viseur ou l'écran LCD [c].
- Ne posez pas le caméscope avec le viseur ou l'écran LCD tourné vers le soleil. L'intérieur du viseur ou l'écran LCD pourrait être endommagé. Vous devez faire très attention quand vous posez le caméscope au soleil ou près d'une fenêtre [d].

Plaats de camcorder op een egaal, stabiel oppervlak of gebruik een statief

In veel gevallen verdient het aanbeveling de camcorder op een tafelblad of andere vlakke ondergrond te zetten. Als u beschikt over een statief voor een fototoestel, kunt u dit tevens gebruiken voor de camcorder, mits het stevig genoeg is.

Let op, bij het bevestigen van een statief van een ander merk dan Sony, dat de cameraschroef van de statiefkop niet langer is dan 6,5 mm. Een langere schroef zou de inwendige onderdelen van de camcorder kunnen beschadigen.

Voorzichtig met de zoeker en het LCD scherm

- Til het apparaat nooit aan de zoeker of aan het LCD scherm op [c].
- Plaats de camcorder niet zo dat de zoeker of het LCD scherm recht op de zon gericht is, anders kan het inwendige van de zoeker vervormd raken of het LCD scherm kromtrekken. Wees voorzichtig bij gebruik van de camcorder in de volle zon of vlak achter vensterglas [d].

[c]

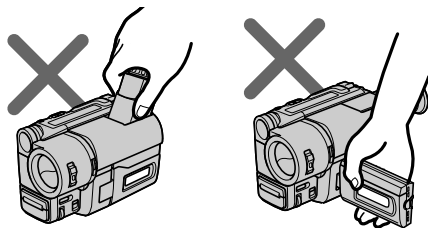

[d]

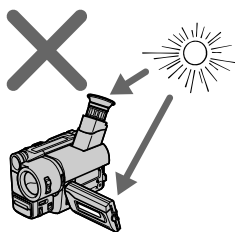

Contrôle de l'image enregistrée

Controleren van de opgenomen beelden

Avec la touche EDITSEARCH, vous pouvez revoir la dernière scène filmée ou contrôler l'image enregistrée dans le viseur ou sur l'écran LCD.

- (1) Tout en appuyant sur le petit bouton vert, réglez l'interrupteur POWER sur CAMERA.
- (2) Relevez le commutateur STANDBY pour le mettre en position STANDBY.
- (3) Appuyez un instant sur le côté - (⊖) d'EDITSEARCH; les dernières secondes de la partie enregistrée sont reproduites (Revue d'enregistrement).

Vous pouvez à ce moment écouter le son par le haut-parleur, ou un écouteur.

Appuyez sur le côté + d'EDITSEARCH jusqu'à ce que vous localisiez la scène souhaitée. Le dernier passage enregistré est reproduit. Pour rechercher un passage vers l'avant, appuyez sur le côté + (Recherche de point de montage).

Met de EDITSEARCH toets kunt u snel de laatste beelden van de gemaakte video-opnamen terugzien of zelfs de gehele opname weergeven op het LCD scherm.

- (1) Houd het kleine groene knopje op de POWER schakelaar ingedrukt en schuif de POWER schakelaar naar CAMERA.
- (2) Draai de STANDBY schakelaar omhoog naar STANDBY.
- (3) Druk even kort op de - (⊖) min-kant van de EDITSEARCH toets om alleen de laatste paar seconden van de opname terug te zien (opname-controlefunctie).

Het geluid is hoorbaar via een luidspreker of een oortelefoon.

Houd de - min-kant van de EDITSEARCH toets langer ingedrukt om terug te keren naar een eerder punt in de opnamen, als u een langer gedeelte van de opnamen wilt weergeven. Om in voorwaartse richting te zoeken, houdt u de + plus-kant van de toets ingedrukt (montage-zoekfunctie).

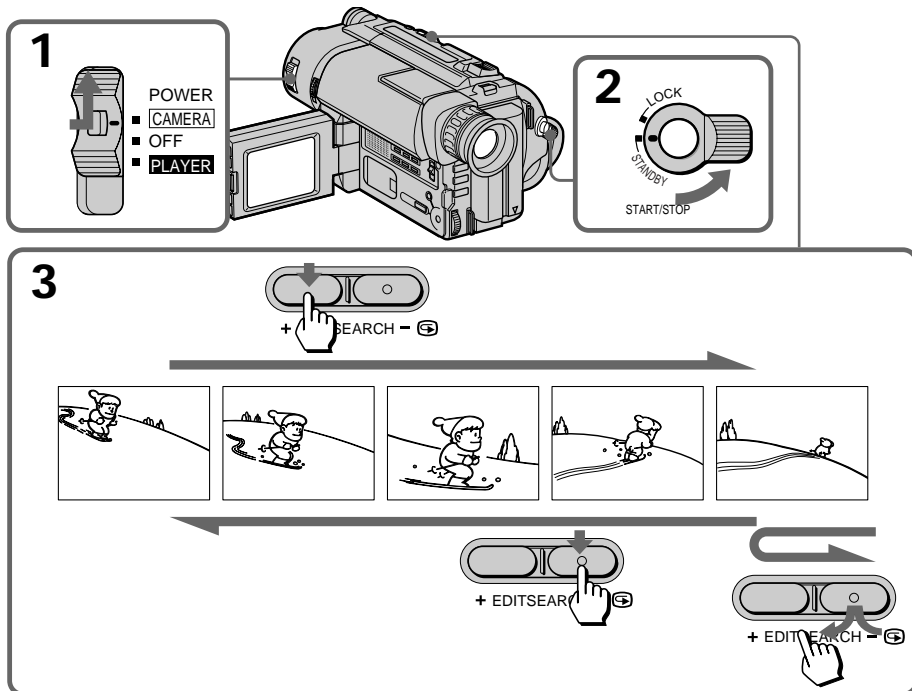

Pour arrêter la lecture

Relâchez EDITSEARCH.

Pour revenir au dernier passage enregistré après la recherche du point de montage

Appuyez sur END SEARCH. Le dernier passage enregistré est reproduit pendant environ 5 secondes (10 secondes si la cassette a été enregistrée en mode LP), puis la bande s'arrête. Cette fonction n'agit pas si vous avez éjecté la cassette que vous venez d'enregistrer.

Pour réenregistrer

Appuyez sur START/STOP. Le réenregistrement commence à l'endroit où vous avez relâché EDITSEARCH. Si vous n'avez pas éjecté la cassette, la transition entre la dernière scène et la nouvelle sera douce.

Stoppen met weergeven

Laat de EDITSEARCH toets los.

Terugkeren naar het eind van de laatste opname na gebruik van de montage-zoekfunctie

Druk op de END SEARCH toets. Nu worden de laatste vijf seconden van de video-opnamen, als die werden gemaakt met de SP snelheid (of de laatste tien seconden van opnamen gemaakt met de LP-snelheid), weergegeven en dan stopt de band. Overigens zal deze eindzoekfunctie niet werken als u na het opnemen de cassette al eenmaal uit de camcorder hebt verwijderd.

Weer doorgaan met opnemen

Druk op de START/STOP toets. Het opnemen wordt dan hervat of vanaf het punt waar u de EDITSEARCH toets losliet. Zolang u de videocassette niet uit het apparaat verwijdert, zullen de nieuwe opnamen zonder onderbreking aansluiten op de eerder gemaakte opnamen.

Lecture d'une cassette

Afspelen van een videocassette

Vous pouvez regarder l'image de lecture sur l'écran LCD.

- (1) Tout en appuyant sur le petit bouton vert, réglez l'interrupteur POWER sur PLAYER.
- (2) Mettez la cassette enregistrée en place avec la fenêtre tournée vers l'extérieur.
- (3) Tout en appuyant sur OPEN, ouvrez l'écran LCD.
Ajustez au besoin l'angle du panneau LCD ou la luminosité de l'écran LCD.
- (4) Appuyez sur ◀◀ pour rembobiner la bande.
- (5) Appuyez sur ▶▶ pour commencer la lecture.
- (6) Ajustez le volume avec VOLUME et la luminosité de l'écran LCD avec LCD BRIGHT.

Vous pouvez aussi regarder l'image sur l'écran d'un téléviseur, si vous avez raccordé le caméscope à un téléviseur ou à un magnétoscope.

U kunt de opgenomen beelden op het LCD scherm van de camcorder bekijken.

- (1) Houd het kleine groene knopje op de POWER schakelaar ingedrukt en schuif de POWER schakelaar naar PLAYER.
- (2) Plaats de af te spelen videocassette in de houder, met de vensterzijde naar buiten gericht.
- (3) Houd de OPEN toets ingedrukt en klap het LCD scherm open.
Zet het LCD scherm in de gewenste stand en stel indien nodig de helderheid van het LCD scherm in.
- (4) Druk op de ◀◀ terugspoeltoets om de band naar het gewenste punt terug te spoelen.
- (5) Druk op de ▶▶ weergavetoets om met afspelen te beginnen.
- (6) Stel de geluidssterkte naar wens in met de VOLUME regelaar en de helderheid van het LCD scherm met de LCD BRIGHT toetsen.

Als u de video-opnamen op een groter TV-scherm wilt weergeven, dient u de camcorder aan te sluiten op het TV-toestel of een videorecorder.

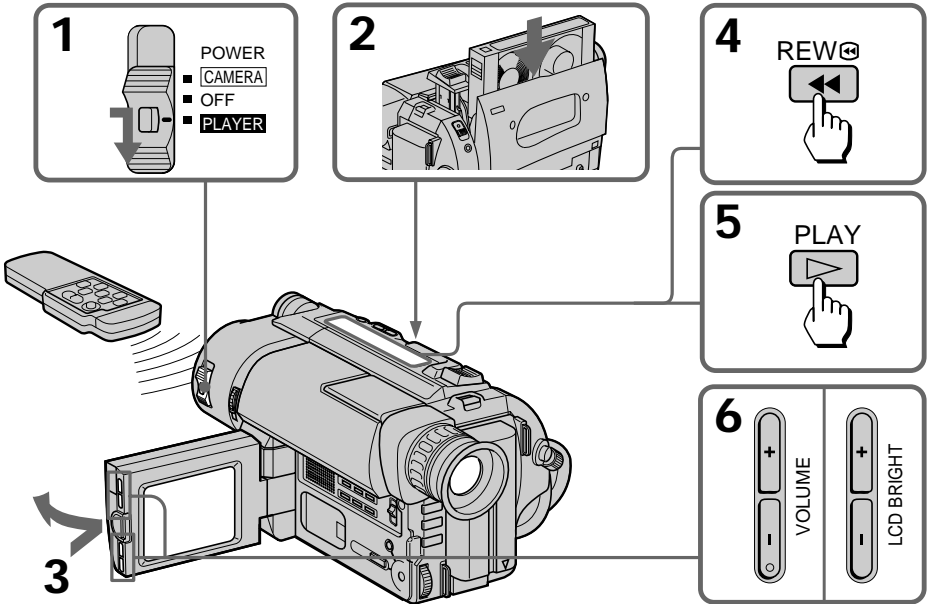

Pour arrêter la lecture, appuyez sur ■.
Pour rembobiner la bande, appuyez sur ◀◀.
Pour avancer rapidement la bande, appuyez sur ▶▶.

Om te stoppen met afspelen, drukt u op de ■ toets.
Om de band terug te spoelen, drukt u op de ◀◀ toets.
Om de band vooruit te spoelen, drukt u op de ▶▶ toets.

Contrôle de l'image sur l'écran LCD

Vous pouvez tourner complètement l'écran LCD et le rabattre contre le caméscope pour le tourner vers l'extérieur [a]. L'angle peut être ajusté en inclinant l'écran LCD de 15° [b].

[a]

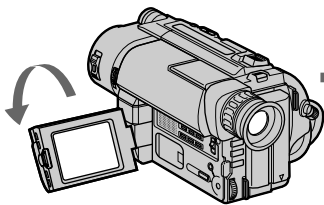

[b]

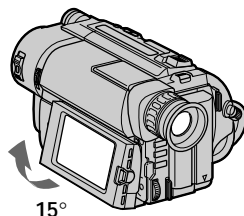
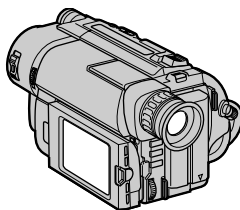
**Utilisation de la télécommande**

– CCD-TRV27E/TRV36E/TRV46E seulement
La télécommande fournie permet de contrôler la lecture. Avant d'utiliser la télécommande, mettez les deux piles R6 (format AA) en place.

Remarque sur la touche DISPLAY

Appuyez sur DISPLAY pour afficher les indicateurs sur l'écran LCD. Pour les supprimer, appuyez une nouvelle fois sur cette touche. Si l'interrupteur POWER est réglé sur CAMERA, vous pouvez supprimer les indicateurs en appuyant sur DISPLAY.

Utilisation d'écouteurs

Branchez des écouteurs (non fournis) sur la prise Ⓣ. Vous pouvez régler le volume à l'aide de la commande VOLUME. Lorsque Vous utilisez des écouteurs, le son n'est pas diffusé par les haut-parleurs.

Pour regarder l'image de lecture dans le viseur

Fermez l'écran LCD. Le viseur s'allume automatiquement. Lorsque vous utilisez le viseur, vous ne pouvez contrôler le son qu'au moyen d'écouteurs.

Pour regarder de nouveau l'image sur l'écran LCD, ouvrez simplement l'écran LCD. Le viseur s'éteint automatiquement.

Bij weergave van opnamen op het LCD scherm

Voor afspelen van video-opnamen op het LCD scherm kunt dit geheel omkantelen en dan terugklappen tegen de camcorder aan, zodat het naar buiten gericht staat [a]. Om hierbij de beeldhoek zo comfortabel mogelijk in te stellen kunt u het LCD scherm tot 15° omhoog kantelen [b].

Gebruik van de afstandsbediening

– alleen de CCD-TRV27E/TRV36E/TRV46E
Bij de bediening van de camcorder voor weergave is het handig de bijgeleverde afstandsbediening te gebruiken. Voor u de afstandsbediening kunt gebruiken, brengt u daarin twee R6 (AA-formaat) batterijen aan.

Betreffende de DISPLAY toets

Druk op de DISPLAY toets als u de opname-aanduidingen op het LCD scherm wilt zien. Om de scherm-aanduidingen weer te laten verdwijnen, drukt u nogmaals op de DISPLAY toets. Ook met de POWER schakelaar in de CAMERA stand kunt u de aanduidingen laten verdwijnen met een druk op de DISPLAY toets.

Gebruik van een oortelefoon

Sluit een oortelefoon (niet meegeleverd) aan op Ⓣ. Het volume kan worden geregeld met VOLUME. Bij gebruik van een oortelefoon komt er geen geluid uit de luidspreker.

Weergeven van video-opnamen op het zoekerscherf

Sluit het LCD-paneel. De beeldzoeker wordt automatisch aangeschakeld. Bij gebruik van de beeldzoeker kunt u het geluid alleen beluisteren via een oortelefoon.

Om weer over te schakelen op weergave op het LCD scherm, hoeft u slechts het LCD scherm weer te openen. Dan wordt de zoeker automatisch uitgeschakeld.

Remarque sur le volet d'objectif

Le volet d'objectif ne s'ouvre pas quand l'interrupteur POWER est réglé sur PLAYER. N'essayez pas de l'ouvrir manuellement, vous risqueriez de l'endommager.

Divers modes de lecture

Vous pouvez obtenir des images nettes sur l'écran LCD pendant l'arrêt sur image, la lecture au ralenti et la recherche d'images. (Image fixe, lecture au ralenti et recherche d'images sans parasites)

Pour visualiser une image fixe (pause de lecture)

Appuyez sur **||** pendant la lecture. Pour poursuivre la lecture, appuyez sur **||** ou **▶**.

Pour localiser une scène (recherche d'image)

Appuyez en continu sur **◀◀** ou **▶▶** pendant la lecture. Pour revenir à la lecture normale, relâchez la touche.

Pour visualiser l'image pendant la recherche rapide avant ou arrière (recherche visuelle)

Appuyez en continu sur **◀◀** pour rembobiner ou sur **▶▶** pour avancer la bande. Pour revenir à la lecture normale, appuyez sur **▶**.

Pour visualiser l'image à 1/5e de la vitesse normale (lecture au ralenti)

– CCD-TRV27E/TRV36E/TRV46E seulement
Appuyez sur **▶** de la télécommande pendant la lecture. Pour revenir à la lecture normale, appuyez sur **▶**. Si le ralenti dure 1 minute environ, le caméscope reviendra automatiquement à la lecture normale.

Remarques sur la lecture

- Des parasites peuvent apparaître quand vous utilisez l'arrêt sur image, la lecture au ralenti et la recherche d'images lors de la lecture d'une cassette enregistrée en mode LP.
- Des traînées apparaissent et le son est coupé dans ces divers modes de lecture.
- Quand la pause de lecture dure plus de 5 minutes, le caméscope s'arrête automatiquement.
- Des interférences horizontales apparaissent au centre ou dans le haut et le bas de l'écran lorsque vous reproduisez une cassette en lecture arrière. C'est normal.
- Vous pouvez reproduire des cassettes enregistrées suivant le système vidéo Hi8 sur un caméscope 8 mm standard (CCD-TRV26E/TRV27E uniquement).

Betreffende het lensdeksel

Het lensdeksel kan niet worden geopend zolang de POWER schakelaar in de PLAYER stand staat. Probeer niet het lensdeksel met kracht te openen. Hierdoor zou u de camcorder kunnen beschadigen.

Diverse weergavefuncties

Bij afspelen zult u ook alle stilstaande beelden, vertraagde weergave en het beeldzoeken helder en storingsvrij op het LCD scherm kunnen zien. (Kristalheldere stilbeeld/vertraagde/beeldzoekfunctie)

Stilstaand beeld (weergave-pauzestand)

Druk tijdens afspelen op de **||** pauzetoets. Om de weergave te hervatten, drukt u nogmaals op de **||** toets of op de **▶** weergavetoets.

Snel opzoeken van een bepaalde scène (beeldzoekfunctie)

Houd tijdens weergave de **◀◀** of **▶▶** snelspoeltoets ingedrukt. Om de normale weergave te hervatten, laat u de toets op het gewenste punt los.

Beeldweergave tijdens snelspoelen (snelzoekfunctie)

Houd tijdens terugspoelen de **◀◀** toets ingedrukt, of tijdens vooruitspoelen de **▶▶** toets. Om de normale weergave te hervatten, drukt u bij het gewenste punt op de **▶** weergavetoets.

Weergeven van beelden met 1/5 snelheid (vertraagde weergave)

– alleen op de CCD-TRV27E/TRV36E/TRV46E
Druk tijdens weergave op de **▶** vertraagde-weergavetoets van de afstandsbediening. Om de normale weergave te hervatten, drukt u op de **▶** weergavetoets. Als u de vertraagde weergave langer dan ongeveer een minuut laat duren, zal het apparaat automatisch overschakelen op weergave met normale snelheid.

Betreffende de diverse weergavefuncties

- Er kan wat storing in beeld verschijnen wanneer u de stilbeeld/vertraagde weergave/beeldzoekfuncties gebruikt bij het afspelen van een cassette die is opgenomen met de LP snelheid.
- Bij de meeste van de speciale weergavefuncties is er geen geluidweergave en kunnen er strepen op het scherm verschijnen.
- Als u de camcorder langer dan 5 minuten in de weergave-pauzestand laat staan, zal de camcorder automatisch overschakelen naar de stopstand.
- Bij het achteruit afspelen van een cassette verschijnt er horizontale ruis in het midden, bovenaan of onderaan het scherm. Dat is normaal.
- U kan cassettes opgenomen met het Hi8 videosysteem afspelen met een standaard 8 mm camcorder (alleen CCD-TRV26E/TRV27E).

Recherche de la fin d'un enregistrement

Vous pouvez localiser la fin du dernier passage enregistré, après l'enregistrement et la lecture de la cassette, pour obtenir une transition douce entre la dernière scène et la scène suivante. La bande est rembobinée ou avancée et les 5 dernières secondes (10 secondes en mode LP) de l'enregistrement sont reproduites. La bande s'arrête ensuite sur la dernière image (**Recherche de fin d'enregistrement**).

Vous ne pouvez pas utiliser cette fonction si vous avez éjecté la cassette après l'enregistrement.

(1) Tout en appuyant sur OPEN, ouvrez l'écran LCD.

(2) Appuyez sur END SEARCH.

Cette fonction est valide quand l'interrupteur POWER est réglé sur CAMERA ou PLAYER.

Opzoeken van het eind van het opgenomen gedeelte

De camcorder biedt de mogelijkheid het eind van de laatste video-opnamen op te zoeken, ook na afspelen van de band, om de eerstvolgende opname naadloos te laten aansluiten op de voorgaande. Deze functie spoelt de band vooruit of terug en geeft dan de laatste vijf seconden van de opnamen (tien seconden bij gebruik van de LP-snelheid) weer. De bandloop stopt aan het eind van de laatste opname (**eindzoekfunctie**). Houd er rekening mee dat deze eindzoekfunctie niet meer zal werken als u na de laatste opname de videocassette uit de camcorder hebt verwijderd.

(1) Houd de OPEN toets ingedrukt en klap het LCD scherm open.

(2) Druk op de END SEARCH toets. Deze functie werkt zowel met de POWER schakelaar in de CAMERA stand als in de PLAYER stand.

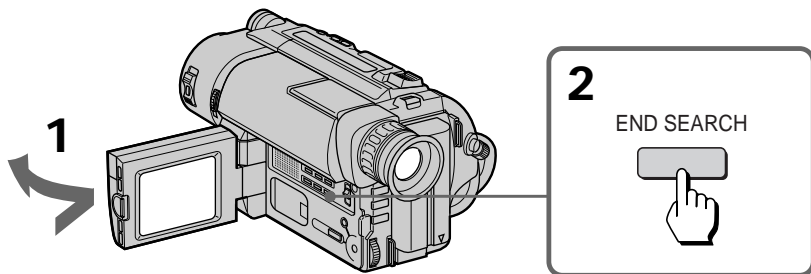

Si vous commencez à filmer après avoir utilisé **END SEARCH**

Dans certains cas, la transition entre la dernière scène filmée et la scène suivante ne sera pas parfaite.

Doorgaan met opnemen na gebruik van de **END SEARCH** functie

Soms zal de overgang tussen de voorgaande opname en de eerste scène van de nieuwe opname niet helemaal soepel verlopen.

Utilisation d'autres sources d'alimentation

Vous pouvez choisir l'une des sources d'alimentation suivantes: la batterie, le secteur et la batterie de voiture 12/24V. Choisissez la source d'alimentation adéquate en fonction du lieu d'utilisation de votre caméscope.

Lieu	Source d'alimentation	Accessoire à utiliser
En intérieur	Courant secteur	Adaptateur secteur fourni
En extérieur	Batterie rechargeable	Batterie rechargeable NP-F330 (fournie), NP-F530, NP-F550, NP-F730, NP-F750, NP-F930, NP-F950
Dans une voiture	Batterie de voiture de 12V ou 24 V	Adaptateur/chargeur CC Sony (non fourni)

Remarques sur les sources d'alimentation

- Si vous débranchez la source d'alimentation ou retirez la batterie rechargeable pendant l'enregistrement ou la lecture, la cassette insérée risque d'être endommagée.
- La prise DC IN a la priorité. Cela signifie que la batterie rechargeable ne pourra pas alimenter le caméscope si le cordon de l'adaptateur secteur reste raccordé à la prise DC IN, même si le cordon d'alimentation n'est pas branché sur la prise murale.

Diverse mogelijkheden voor stroomvoorziening

Voor de stroomvoorziening van de camcorder kunt u kiezen uit de volgende voedingsbronnen: een batterijpak, het lichtnet en een 12/24 V auto-accu. Kies de meest geschikte voedingsbron aan de hand van de plaats waar u de camcorder gaat gebruiken.

Plaats	Voedingsbron	Te gebruiken toebehoren
Binnenshuis	Netspanning	Bijgeleverde netspanningsadapter
Buitenshuis	Batterijpak	Batterijpak NP-F330 (bijgeleverd), NP-F530, NP-F550, NP-F730, NP-F750, NP-F930, NP-F950
In de auto	12 V of 24 V auto-accu	Sony netspanningsadapter/lader (niet bijgeleverd)

Opmerkingen over de stroomvoorziening

- Als tijdens opnemen of afspelen het batterijpak uit de camcorder wordt verwijderd of de stroomvoorziening wordt onderbroken, kan dit schade aan de geplaatste videoband opleveren.
- De DC IN gelijkstroombus heeft voorrang. Er zal dus geen stroom worden getrokken van het batterijpak zolang het netsnoer is aangesloten op de DC IN stekkerbus, ook al is het netsnoer niet aangesloten op het stopcontact.

Utilisation du courant secteur

- (1) Ouvrez le cache de la prise DC IN et raccordez l'adaptateur secteur à la prise d'entrée DC IN du caméscope.
- (2) Raccordez le cordon d'alimentation secteur à l'adaptateur secteur.
- (3) Raccordez le cordon d'alimentation secteur à une prise secteur.

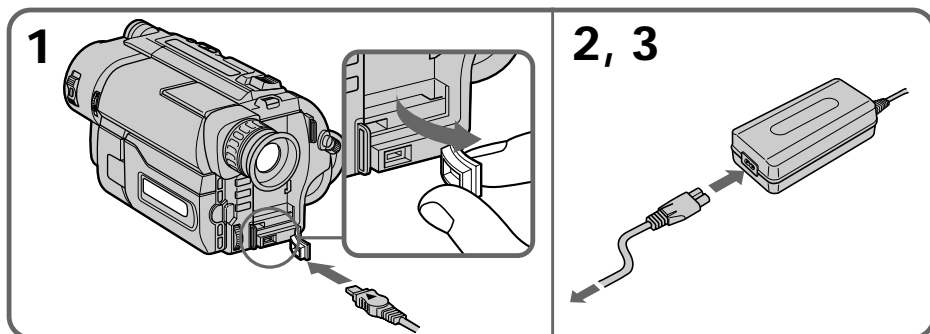

AVERTISSEMENT

Le cordon d'alimentation secteur doit être changé par un professionnel.

PRECAUTION

L'ensemble adaptateur-caméscope n'est pas déconnecté de la source d'alimentation secteur tant qu'il reste branché sur la prise murale (secteur), même si le caméscope a été mis hors tension.

Remarque

Eloignez l'adaptateur secteur du caméscope si l'image est perturbée.

 Ce logo indique que ce produit est un accessoire d'origine pour les appareils vidéo Sony.

Quand vous achetez des appareils vidéo Sony, Sony vous recommande les accessoires portant le logo "GENUINE VIDEO ACCESSORIES".

Gebruik op stroom van het lichtnet

- (1) Open het dekseltje van de DC IN gelijkstroomingang en sluit hierop het snoer van de netspanningsadapter aan.
- (2) Sluit het netsnoer aan op de netspanningsadapter.
- (3) Steek de netsnoerstekker in het stopcontact.

WAARSCHUWING

Mocht het nodig zijn het netsnoer te vervangen, laat dit dan uitsluitend bij een erkende onderhoudsdienst verrichten.

VOORZICHTIG

Zolang de stekker in het stopcontact zit, blijft de stroomtoevoer naar het apparaat intact, ook al is het apparaat uitgeschakeld.

Opmerking

Als er bij netspanningsvoeding storing in beeld zichtbaar is, plaatst u dan de netspanningsadapter wat verder uit de buurt van de camcorder.

 Dit beeldmerk geeft aan dat dit product een originele accessoire is, bestemd voor gebruik met Sony video-apparatuur.

Voor toepassing met Sony video-apparatuur wordt aanbevolen uitsluitend de voor deze apparatuur bestemde accessoires aan te schaffen, die zijn voorzien van ditzelfde "GENUINE VIDEO ACCESSORIES" beeldmerk.

Changement des réglages de modes

Wijzigen van de oorspronkelijke menu-instellingen

Vous pouvez changer les réglages des différents modes dans le menu pour bénéficier des autres caractéristiques et fonctions de ce caméscope.

- (1) Appuyez sur MENU pour afficher le menu.
- (2) Tournez la molette de commande pour sélectionner l'icône voulue sur le côté gauche du menu et appuyez ensuite sur la molette de commande pour confirmer votre sélection.
- (3) Tournez la molette de commande pour sélectionner le paramètre voulu et appuyez ensuite sur la molette de commande pour confirmer votre sélection.
- (4) Tournez la molette de commande pour sélectionner le mode voulu et appuyez ensuite sur la molette de commande pour confirmer votre sélection. Si vous voulez changer de mode, répétez les étapes 3 et 4. Si vous voulez changer les autres paramètres, sélectionnez ↵ RETURN et appuyez sur la molette, puis répétez les étapes 2 à 4.
- (5) Appuyez sur MENU ou sélectionnez l'icône ↵ pour quitter le menu.

- U kunt een aantal functies van deze camcorder geheel naar eigen inzicht aanpassen, via de instellingen in het ingebouwde keuzemenu.
- (1) Druk op de MENU toets om het keuzemenu in de zoeker te laten verschijnen.
 - (2) Draai aan de bedieningsknop om het gewenste pictogram links in het menu te kiezen, en druk vervolgens op de knop om in te stellen.
 - (3) Draai aan de bedieningsknop om het gewenste item te kiezen, en druk vervolgens op de knop om in te stellen.
 - (4) Draai aan de bedieningsknop om het gewenste item te kiezen, en druk vervolgens op de knop om in te stellen. Zijn er nog andere onderdelen in dit menu die u wilt wijzigen of uitproberen, herhaal dan de stappen 3 en 4. Als u punten in andere menu's wilt wijzigen, stelt u in op ↵ RETURN en drukt u de menuregelknop in en dan herhaalt u de stappen van 2 tot 4.
 - (5) Druk nogmaals op de MENU toets of stel in op het ↵ pictogram om het keuzemenu van het scherm te laten verdwijnen.

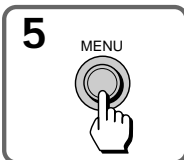
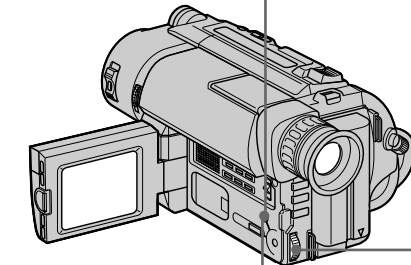
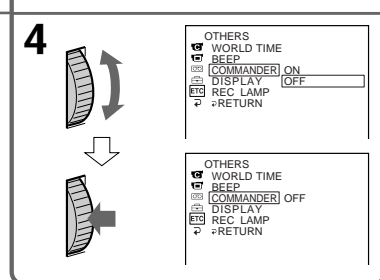
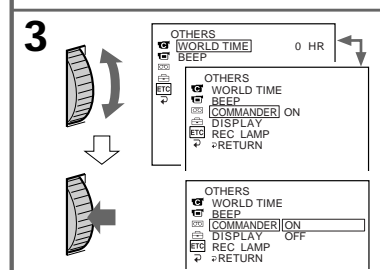
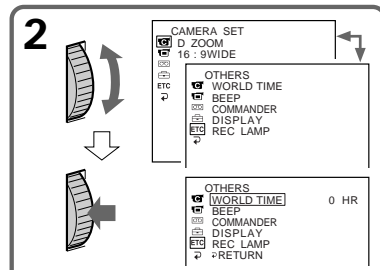
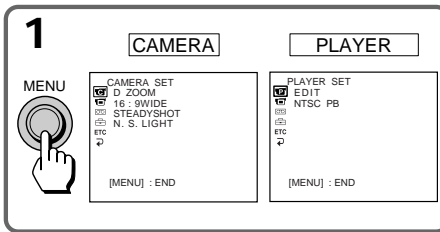

Remarque sur l'affichage du menu

Selon le modèle de caméscope utilisé, l'affichage du menu peut être différent de l'illustration.

Remarques sur le changement du réglage de mode

- Les paramètres du menu sont différents selon le réglage de l'interrupteur POWER sur PLAYER ou CAMERA.
- Lorsque vous laissez le sujet contrôler la prise de vues (mode miroir), le menu n'apparaît pas.

Sélection du réglage de mode de chaque paramètre

Paramètres communs aux modes CAMERA et PLAYER

 LCD B.L.* <BRT NORMAL/BRIGHT>

- Normalement sélectionnez BRT NORMAL.
- Sélectionnez BRIGHT quand l'écran LCD est trop sombre.

Si vous sélectionnez BRIGHT, l'autonomie de la batterie sera réduite de 10 pourcent environ pendant l'enregistrement.

Si vous utilisez une autre source d'alimentation que la batterie rechargeable, BRIGHT est automatiquement sélectionné et LCD B.L. n'apparaît pas dans le menu.

 LCD COLOUR*

Sélectionnez ce paramètre pour ajuster la couleur sur l'écran LCD.

  REMAIN* <AUTO/ON>

- Sélectionnez AUTO pour afficher l'indicateur de bande restante:
 - pendant environ 8 secondes après la mise sous tension du caméscope et le calcul de la longueur de bande restante.
 - pendant environ 8 secondes après l'insertion d'une cassette et le calcul de la longueur de bande restante.
 - pendant le rembobinage ou l'avance de la bande ou la recherche d'image en mode PLAYER.
 - pendant environ 8 secondes après une pression sur DISPLAY pour afficher les indicateurs.
 - pendant environ 8 secondes après une pression sur ► dans le mode PLAYER.
- Sélectionnez ON pour toujours afficher l'indicateur de bande restante.

Opmerking betreffende de menu-aanduidingen

Afhankelijk van uw model camcorder kunnen de aanduidingen in de menu's wel eens iets verschillen van de hierbij afgebeelde termen.

Betreffende de beschikbare menu-instellingen

- Met de POWER schakelaar in de CAMERA stand of de PLAYER stand zullen er verschillende menu-instellingen verschijnen.
- Wanneer u het LCD scherm hebt omgeklapt (in de spiegelstand) om de opgenomen persoon zelf te laten meekijken, zullen er geen menu-aanduidingen op het scherm verschijnen.

Keuzemogelijkheden voor de menu-instellingen

Instellingen die zowel voor de CAMERA als de PLAYER stand gelden

 LCD B.L.* <BRT NORMAL/BRIGHT>

- Gewoonlijk kunt u de BRT NORMAL stand aanhouden.
- Stel in op BRIGHT als het LCD scherm donker is.

In de BRIGHT stand zal de gebruiksduur van de batterijen ongeveer 10% minder zijn dan in de normale stand.

Bij gebruik op een andere stroombron dan een batterijpak, staat de camcorder automatisch ingesteld op BRIGHT en zal het onderdeel LCD B.L. niet in het keuzemenu verschijnen.

 LCD COLOUR*

Hiermee kunt u de kleurweergave van het LCD scherm naar wens bijregelen.

  REMAIN* <AUTO/ON>

- Stel in op AUTO als u de tijdbalk voor de resterende speelduur alleen wilt zien:
 - gedurende ongeveer 8 seconden na het inschakelen van de camcorder na het berekenen van de resterende speelduur.
 - gedurende ongeveer 8 seconden na het insteken van een videocassette en het berekenen van de resterende speelduur.
 - tijdens het snelspoelen van de band of het opzoeken van beelden in de PLAYER weergavestand.
 - gedurende ongeveer 8 seconden nadat u op de DISPLAY toets drukt om de scherm-aanduidingen te laten verschijnen.
 - gedurende ongeveer 8 seconden na het indrukken van de ► weergavetoets in de PLAYER weergavestand.
- Stel in op ON als u de tijdbalk voor de resterende speelduur voortdurend wilt laten aangeven.

LTR SIZE* <NORMAL/2x>

- Normalement sélectionnez NORMAL.
- Sélectionnez 2x pour doubler la taille du paramètre du menu sélectionné.

BEEP* <ON/OFF>

- Sélectionnez ON pour entendre un signal sonore quand vous commencez/arrêtez le tournage.
- Sélectionnez OFF si vous ne voulez pas entendre le signal sonore.

COMMANDER <ON/OFF> (CCD-TRV27E/TRV36E/TRV46E seulement)

- Sélectionnez ON pour piloter le caméscope avec la télécommande fournie.
- Sélectionnez OFF si vous n'utilisez pas la télécommande.

DISPLAY* <LCD ou V-OUT/LCD>

- Normalement sélectionnez LCD. L'affichage apparaît sur l'écran LCD.
- Sélectionnez V-OUT/LCD pour que l'affichage apparaisse à la fois sur l'écran TV et l'écran LCD.

Paramètres en mode CAMERA seulement

D ZOOM* <ON/OFF>

- Sélectionnez ON pour activer le zoom numérique.
- Sélectionnez OFF pour prévenir toute détérioration de la qualité de l'image. Le caméscope revient automatiquement au zoom optique.

16:9 WIDE* <OFF/CINEMA/16:9FULL>

- Normalement sélectionnez OFF.
- Sélectionnez CINEMA pour enregistrer en mode CINEMA.
- Sélectionnez 16:9FULL pour enregistrer en mode 16:9FULL.

STEADYSHOT* <ON/OFF> (CCD-TRV46E seulement)

- Normalement sélectionnez ON.
- Sélectionnez OFF pour débrayer le stabilisateur.

N.S.LIGHT* <ON/OFF>

- Normalement sélectionnez ON.
- Sélectionnez OFF si vous n'utilisez pas l'éclairage pour les prises de vues nocturnes.

LTR SIZE* <NORMAL/2x>

- Gewoonlijk kunt u de NORMAL stand voor de gewone schermweergave aanhouden.
- Kies de 2x stand als u een gekozen menu-onderdeel op tweemaal de normale grootte wilt zien.

BEEP* <ON/OFF>

- Kies de ON stand als u een pieptoon wilt horen bij het starten en het stoppen van het opnemen, enz.
- Kies de OFF stand als u de waarschuwingspieptoon niet wilt horen.

COMMANDER <ON/OFF> (alleen voor de CCD-TRV27E/TRV36E/TRV46E)

- Stel in op ON als u voor de bediening van de camcorder de bijgeleverde afstandsbediening wilt gebruiken.
- Stel in op OFF wanneer u de bijgeleverde afstandsbediening niet gebruikt.

DISPLAY* <LCD of V-OUT/LCD>

- Gebruik normaal de LCD stand. De beelden worden dan op het LCD scherm weergegeven.
- Kies de V-OUT/LCD stand als u de beelden zowel op het LCD scherm als op een TV-scherm wilt weergeven.

Instellingen die alleen voor de CAMERA stand gelden

D ZOOM* <ON/OFF>

- Kies ON om te kunnen beschikken over de digitale zoomfunctie.
- Kies OFF om te voorkomen dat de beeldkwaliteit verslechtert. De camcorder keert terug naar optische zoom.

16:9 WIDE* <OFF/CINEMA/16:9FULL>

- Gewoonlijk kunt u de breedbeeld-opnamefunctie op OFF laten staan.
- Kies de CINEMA stand om video-opnamen te maken in een extra-breed CINEMA speelfilmformaat.
- Kies 16:9FULL om op te nemen in 16:9 formaat, speciaal voor weergave op een breedbeeld-TV.

STEADYSHOT* <ON/OFF> (Allen bij de CCD-TRV46E)

- Gewoonlijk laat u de beeldstabilisatie met ON ingeschakeld.
- Kies de OFF stand als u de beeldstabilisatie wilt uitschakelen.

N.S.LIGHT* <ON/OFF>

- Gewoonlijk laat u de nachtopnamefunctie met ON ingeschakeld.
- Kies de OFF stand als u de NIGHTSHOT nachtopnamefunctie wilt uitschakelen.

REC MODE* <SP/LP>

- Sélectionnez SP pour enregistrer une cassette en mode SP (durée normale).
- Sélectionnez LP pour enregistrer une cassette en mode LP (longue durée).

Si une cassette enregistrée sur ce caméscope en mode LP est reproduite sur un autre type de caméscope ou magnétoscope 8 mm, l'image ne sera pas aussi bonne que sur ce caméscope.

ORC TO SET*

Sélectionnez ce paramètre pour ajuster le caméscope de manière optimale pour l'enregistrement.

Quand cette fonction est en service, "ORC ON" apparaît.

ORC est l'abréviation de "Optimizing the Recording Condition" (optimisation des conditions d'enregistrement).

CLOCK SET*

Choisissez ce paramètre pour régler la date et l'heure.

AUTO DATE* <ON/OFF>

- Sélectionnez ON pour que la date soit automatiquement enregistrée pendant 10 secondes au début de l'enregistrement.
- Sélectionnez OFF si vous ne voulez pas que la date soit enregistrée.

DEMO MODE* <ON/OFF>

- Sélectionnez ON pour que la démonstration apparaisse.
- Sélectionnez OFF pour désactiver le mode de démonstration.

Remarques sur le mode de démonstration

- DEMO MODE a été réglé sur STBY (attente) en usine et la démonstration commence environ 10 minutes après le réglage de l'interrupteur POWER sur CAMERA, si aucune cassette n'est insérée.
Vous ne pouvez pas sélectionner STBY de DEMO MODE dans le menu.
- Vous ne pouvez pas sélectionner DEMO MODE quand une cassette est insérée dans le caméscope.
- Si vous insérez une cassette pendant la démonstration, la démonstration s'arrête et vous pouvez filmer comme d'habitude.
DEMO MODE revient automatiquement au réglage STBY.
- Quand le paramètre NIGHTSHOT est réglé sur ON, "NIGHTSHOT" apparaît dans le viseur ou sur l'écran LCD et vous ne pouvez pas sélectionner DEMO MODE.

REC MODE* <SP/LP>

- Stel in op SP voor opnemen met de SP-snelheid voor standaard speelduur.
- Stel in op LP voor opnemen met de LP-snelheid voor langere speelduur.

Wanneer u video-opnamen die met deze camcorder op LP-snelheid zijn gemaakt, afspeelt op een andere 8-mm camcorder of videorecorder, kan de weergavekwaliteit wel eens minder zijn dan bij afspelen op deze camcorder zelf.

ORC TO SET*

Schakel deze functie in om voor het opnemen automatisch de toestand van de cassetteband te controleren, voor de beste opnamekwaliteit. Als deze functie reeds is ingeschakeld, zal er "ORC ON" worden weergegeven. ORC staat voor "Optimizing the Recording Condition" (opname optimaliseren).

CLOCK SET*

Voor het gelijkzetten van de datum of tijd.

AUTO DATE* <ON/OFF>

- Kies ON als u de opnamedatum automatisch de eerste 10 seconden van de opname mee wilt opnemen.
- Kies OFF als u de datum niet automatisch mee wilt laten opnemen.

DEMO MODE* <ON/OFF>

- Kies ON om de ingebouwde demonstratie van de camcorder in te schakelen.
- Kies OFF om de demonstratie uit te schakelen.

Betreffende de demonstratiefunctie

- De DEMO MODE demonstratiefunctie is in de fabriek op de STBY paraatstand ingesteld. Dit houdt in dat de demonstratie automatisch begint, zo'n 10 minuten nadat u de POWER schakelaar op CAMERA zet zonder dat er een cassette in de camcorder aanwezig is.
U kunt in het keuzemenu de DEMO MODE wel starten of stoppen, maar deze STBY paraatstand kunt u niet zelf kiezen.
- De demonstratie kan niet worden ingeschakeld wanneer er een cassette in de camcorder aanwezig is.
- Als u tijdens de demonstratie een videocassette insteekt, stopt de DEMO MODE automatisch. Dan kunt u verder gewoon gaan opnemen. De DEMO MODE keert dan automatisch terug naar de STBY paraatstand.
- Als de NIGHTSHOT nachtopnamefunctie is ingeschakeld (op ON) zal de aanduiding "NIGHTSHOT" in de zoeker of op het LCD scherm worden aangegeven en dan kunt u de DEMO MODE functie niet inschakelen.

Pour regarder la démonstration

Si une cassette est insérée, éjectez-la.

Sélectionnez ON de DEMO MODE puis

fermez le menu. La démonstration commence.

Lorsque vous éteignez le caméscope, DEMO MODE revient automatiquement au réglage STBY.

WORLD TIME*

Sélectionnez ce paramètre pour régler l'horloge en fonction du décalage horaire.

REC LAMP* <ON/OFF>

- Sélectionnez OFF si vous ne voulez pas que le voyant d'enregistrement/batterie à l'avant du caméscope s'allume.
- Normalement sélectionnez ON.

Paramètres en mode PLAYER seulement

EDIT <ON/OFF>

- Sélectionnez ON pour réduire la dégradation de l'image due au montage.
- Normalement sélectionnez OFF.

Le réglage EDIT est uniquement opérant en cours de lecture.

NTSC PB* <ON PAL TV/NTSC 4.43>

- Normalement sélectionnez ON PAL TV.
- Lors de la lecture d'une cassette enregistrée dans le standard couleur NTSC, sélectionnez NTSC 4.43 si votre téléviseur a le mode NTSC 4.43.

Si vous reproduisez la cassette sur un téléviseur multistandard, sélectionnez le meilleur mode tout en contrôlant la qualité de l'image sur le téléviseur.

* Ces réglages sont conservés, même si la batterie est retirée tant que la pile au lithium est en place.

Onmiddellijk de demonstratie zien

Verwijder een eventuele cassette uit de

camcorder. Zet in het keuzemenu het onderdeel DEMO MODE in de ON stand en laat het menu van het scherm verdwijnen. De demonstratie zal dan beginnen.

Bij uitschakelen van de camcorder komt de DEMO MODE functie automatisch weer op STBY te staan.

WORLD TIME*

Kies deze functie als u de klok op een andere tijdzone wilt instellen.

REC LAMP* <ON/OFF>

- Stel in op OFF als u wilt voorkomen dat het camera-opname/batterijlampje vóór op de camcorder oplicht.
- Gewoonlijk kunt u dit lampje op ON laten staan.

Instellingen die alleen voor de PLAYER stand gelden

EDIT <ON/OFF>

- Kies ON om speciaal bij het monteren van video-opnamen verlies aan beeldkwaliteit tegen te gaan.
- Stel in op OFF als u de montagefunctie niet gebruikt.

EDIT werkt alleen tijdens weergave.

NTSC PB* <ON PAL TV/NTSC 4.43>

- Laat deze instelling gewoonlijk op ON PAL TV staan.
- Stel in op NTSC 4.43 voor het weergeven van NTSC video-opnamen op een TV-toestel dat geschikt is voor het NTSC 4.43 kleursysteem. Voor weergave op een multi-systeem TV-toestel kiest u de weergavestand die het beste beeld op het scherm oplevert.

* Deze instellingen blijven ook zonder batterijpak behouden, zolang er tenminste een lithiumbatterij aanwezig is.

Prise de vues à contre-jour

Si vous filmez un sujet à contre-jour, ou si l'arrière-plan est lumineux, compensez le contre-jour en utilisant la fonction BACK LIGHT.

Appuyez sur BACK LIGHT. L'indicateur  apparaît dans le viseur ou sur l'écran LCD.

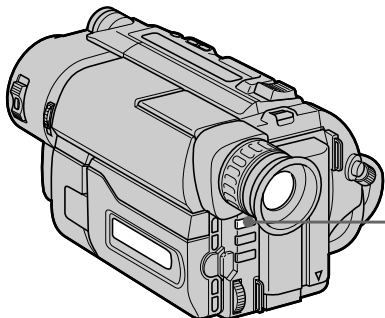

[a] Le sujet est trop sombre à cause du contre-jour

[b] Le sujet devient plus lumineux après la compensation du contre-jour.

Après une prise de vues à contre-jour

N'oubliez pas d'appuyer une nouvelle fois sur BACK LIGHT pour mettre la fonction hors service. L'indicateur  disparaît. Si vous ne désactivez pas la fonction, l'image sera trop lumineuse sous un éclairage normal.

Cette fonction est aussi efficace dans les situations suivantes:

- Avec une source lumineuse près du sujet ou un miroir réfléchissant de la lumière
- Avec un sujet blanc devant un fond blanc. Lorsque vous filmez une personne qui porte des vêtements brillants en soie ou fibres synthétiques, le visage sera également sombre si vous n'utilisez pas cette fonction.

Pour régler plus précisément l'exposition

Vous pouvez régler l'exposition manuellement. Cependant, lorsque vous réglez l'exposition manuellement, vous ne pouvez pas activer la fonction BACK LIGHT.

Opnemen bij tegenlicht

Voor het maken van tegenlicht-opnamen, met een lichtbron achter het onderwerp of tegen een erg lichte achtergrond, is het aanbevolen ter correctie de BACK LIGHT tegenlicht-compensatie in te schakelen.

Druk op de BACK LIGHT toets. In het zoekerbild of op het LCD scherm verschijnt nu de  indicator.

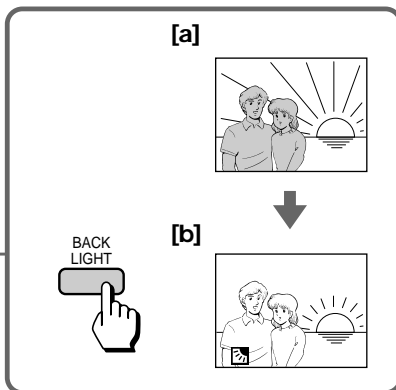

[a] Het onderwerp wordt te donker opgenomen vanwege tegenlicht.

[b] Het onderwerp wordt helder opgenomen, dankzij de tegenlicht-compensatie.

Na afloop van de tegenlicht-opname

Druk na het opnemen nogmaals op de BACK LIGHT toets, zodat de  indicator verdwijnt. Vergeet dit niet, anders zal bij de volgende opname onder normale omstandigheden het onderwerp te licht worden opgenomen.

Gebruik van deze functie wordt ook onder de volgende omstandigheden aanbevolen:

- Een onderwerp met een lichtbron vlakbij, of een spiegel die veel licht weerkaatst;
- Een wit onderwerp tegen een witte achtergrond. Vooral bij het opnemen van iemand die witte of glimmende kleding (van zijde of kunstvezel) draagt, zal het gezicht vaak te donker worden opgenomen als u niet de tegenlicht-compensatie inschakelt.

Fijnregelen van de belichting

U kunt de belichting met de hand fijnregelen. Wanneer u de belichting manueel regelt, werkt de BACK LIGHT functie niet.

Sélection de la fonction

Vous pouvez réaliser des fondus enchaînés pour donner une touche professionnelle à vos vidéogrammes.

Quand vous faites une entrée en fondu, l'image apparaît progressivement tandis que le son augmente. Quand vous faites une sortie en fondu, l'image disparaît progressivement tandis que le son diminue.

Inschakelen van de FADER functie

Met in- en uit-faden kunt u uw video-opnamen een professioneel tintje geven.

Bij in-faden komt het beeld langzaam op en zwelt het geluid ook geleidelijk aan. Bij uit-faden vervaagt het beeld langzaam, terwijl ook het geluid geleidelijk wegebt.

[a]

STBY

REC

FADER



M.FADER (mosaïque)/
(mozaïekbeeld)



BOUNCE
(Entrée en fondu seulement)/
(alleen bij in-faden)



[b]

STBY

REC

MONOTONE

Lors de l'entrée en fondu, l'image en blanc et noir est progressivement remplacée par une image en couleur.

Lors de la sortie en fondu, l'image en couleur est progressivement remplacée par une image en blanc et noir.

Remarque

Lorsque D ZOOM est réglé sur ON dans le menu système, vous ne pouvez pas activer la fonction BOUNCE.

Faden met kleur (MONOTONE)

Bij het infaden zal het beeld vanuit zwart/wit geleidelijk meer kleur aannemen.

Bij het uitfaden vervagen de kleuren geleidelijk, om te eindigen in zwart/wit.

Opmerking

Wanneer D ZOOM in het menusysteem op ON staat, kunt u deze BOUNCE functie niet gebruiken.

Utilisation de la fonction

Entrée en fondu [a]

- (1) Quand le caméscope est en mode d'attente, appuyez sur FADER jusqu'à ce que l'indicateur de fondu souhaité clignote.
- (2) Appuyez sur START/STOP pour commencer la prise de vues. L'indicateur de fondu cesse de clignoter.

Sortie en fondu [b]

- (1) Pendant l'enregistrement, appuyez sur FADER jusqu'à ce que l'indicateur de fondu souhaité clignote.
 - (2) Appuyez sur START/STOP pour arrêter la prise de vues. L'indicateur de fondu cesse de clignoter et l'enregistrement s'arrête.
- Le dernier mode de fondu sélectionné réapparaît en premier quand vous sélectionnez la fonction.

Gebruik van de FADER functie

Voor het infaden [a]

- (1) Zet de camcorder in de opnamepauzestand en druk op de FADER toets tot de aanduiding voor de gewenste fade-functie gaat knipperen.
- (2) Druk op de START/STOP toets wanneer u met opnemen wilt beginnen. De fade-indicator stopt dan met knipperen.

Voor het uitfaden [b]

- (1) Druk tijdens opnemen op de FADER toets tot de gewenste fade-indicator gaat knipperen.
 - (2) Druk op de START/STOP toets wanneer u met opnemen wilt stoppen. De fade-indicator stopt dan met knipperen en het opnemen stopt.
- De laatst gekozen fade-functie wordt altijd als eerste aangegeven.

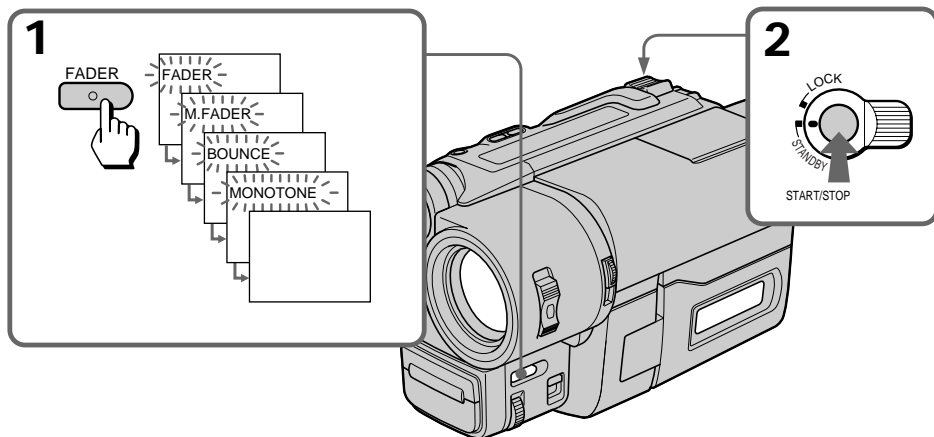

Quand vous utilisez la fonction BOUNCE

Réglez D ZOOM sur OFF dans le menu.

Voor gebruik van de BOUNCE functie

Zet eerst in het instelmenu de D ZOOM functie op OFF.

Remarque sur la fonction BOUNCE

Quand vous utilisez les fonctions suivantes, l'indicateur "BOUNCE" n'apparaît pas.

- Mode grand écran
- Fonctions dépendant de la touche PICTURE EFFECT
- Fonctions dépendant de la touche PROGRAM AE

Pour annuler la fonction

Avant d'appuyer sur START/STOP, appuyez sur FADER jusqu'à ce que l'indicateur disparaisse.

Quand la date, l'heure ou un titre est affiché

Il n'est pas possible de faire apparaître ou disparaître la date, l'heure ou le titre en fondu.

Quand le commutateur START/STOP MODE est réglé sur 5SEC ou ANTI GROUND SHOOTING



Vous ne pouvez pas effectuer de fondu.

Remarque sur la fonction FADER

Quand vous sélectionnez BOUNCE, vous ne pouvez pas utiliser les fonctions suivantes:

- Exposition
- Mise au point
- Zoom

Opmerking betreffende de BOUNCE functie

Als u een van de volgende functies inschakelt, zal de "BOUNCE" in-fade functie niet werken en de bijbehorende aanduiding niet verschijnen.

- de breedbeeld-opnamefuncties
- functies die werken met de PICTURE EFFECT toets
- functies die werken met de PROGRAM AE toets

Uitschakelen van de fade-functie

Druk op de FADER toets tot de fade-indicator dooft voordat u op de START/STOP toets drukt.

Als er een titel, datum of tijdsaanduiding wordt aangegeven

De titel, datum of tijd zal niet mee in- of uitfaden.

Als de START/STOP MODE schakelaar in de 5SEC stand of de ANTI GROUND SHOOTING

↓ druktoets-stand staat

In dat geval zullen de fade-functies niet werken.

Opmerking betreffende het in-en uit-faden

Tijdens in-faden met de BOUNCE functie zijn de volgende functies niet beschikbaar.

- belichtingsregeling
- scherpstelling
- in-/uitzoomfuncties

Prise de vues nocturne (fonction NIGHTSHOT)

La fonction de la prise de vues nocturne vous permet de filmer un sujet dans un lieu sombre, par exemple des animaux nocturnes pour observer leur comportement.



Opnemen in het donker (NightShot opname)

Met de NightShot functie kunt u een onderwerp ook bij duisternis helder opnemen. Zo kunt u bijvoorbeeld nachtdieren in hun natuurlijke omgeving observeren.



- (1) Quand le caméscope est en mode d'attente, réglez NIGHTSHOT sur ON.
- (2) Appuyez sur START/STOP pour commencer la prise de vues. Les indicateurs  et "NIGHTSHOT" clignotent.

- (1) Zet de camcorder in de "STBY" opnamepauzestand en schuif de NIGHTSHOT schakelaar in de ON stand.
- (2) Druk op de START/STOP toets wanneer u wilt beginnen met opnemen. De  indicator en de "NIGHTSHOT" aanduiding gaan knipperen.

Emetteur de rayons infrarouges/
Emitter voor NightShot
Light infrarood-lichtstralen

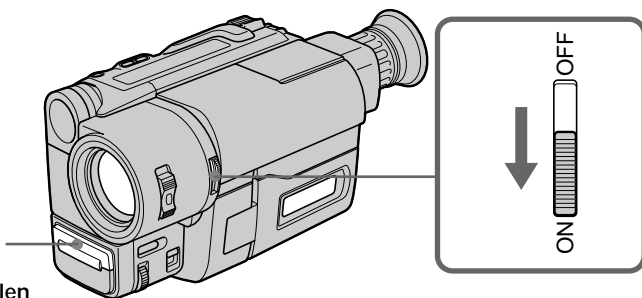

Pour annuler la fonction
Réglez NIGHTSHOT sur OFF.

Utilisation de l'éclairage pour la prise de vues nocturne

Si vous réglez N.S.LIGHT sur ON dans le menu, l'image sera plus claire.

Les rayons de l'éclairage sont des rayons infrarouges, ils sont donc invisibles. La limite maximale d'éclairage infrarouge est de 3 mètres (10 pieds environ).

Uitschakelen van de nachtopnamefunctie

Schuif de NIGHTSHOT schakelaar in de OFF stand.

Gebruik van de NightShot Light infrarood-verlichting

Als u het onderdeel N.S.LIGHT in het keuzemenu op ON instelt, zult u helderder beelden verkrijgen.

De NightShot Light lichtstralen zijn infrarood en dus onzichtbaar. Het maximale bereik van de NightShot Light functie bedraagt ongeveer 3 meter.

Remarques sur la prise de vues nocturne

- N'activez pas la fonction NightShot dans des endroits lumineux (par ex., en extérieur). Vous risquez sinon de provoquer un dysfonctionnement de votre caméscope.
- Les fonctions suivantes sont inopérantes lorsque la fonction NightShot est activée:
 - PROGRAM AE
 - Exposition
- Si vous laissez NIGHTSHOT sur ON pour filmer sous un éclairage normal, les couleurs de l'image risquent d'être mauvaises ou artificielles.
- Si la mise au point est difficile avec le mode autofocus, lorsque vous utilisez la fonction de la prise de vues nocturne, faites la mise au point manuellement.

Opmerkingen betreffende de NightShot functie

- Gebruik de NightShot functie niet op goed verlichte plaatsen (b.v. buiten). Hierdoor kan de werking van de camcorder worden verstoord.
- De volgende functies werken niet bij gebruik van de NightShot functie.
 - PROGRAM AE
 - Belichtingsreping
- Als u na afloop per ongeluk de NIGHTSHOT schakelaar op ON laat staan en dan normale opnamen gaat maken, zullen de kleuren daarvan waarschijnlijk onjuist of onnatuurlijk overkomen.
- Als de automatische scherpstelling bij NightShot functie niet erg goed werkt, kunt u beter handmatig scherpstellen.

Utilisation du mode grand écran

Gebruik van de breedbeeld-opnamefunctie

Sélection du mode

Vous pouvez filmer en format boîte à lettre (CINEMA) ou 16:9 pour regarder vos vidéogrammes sur un écran de 16:9 télévision grand écran (16:9 FULL).

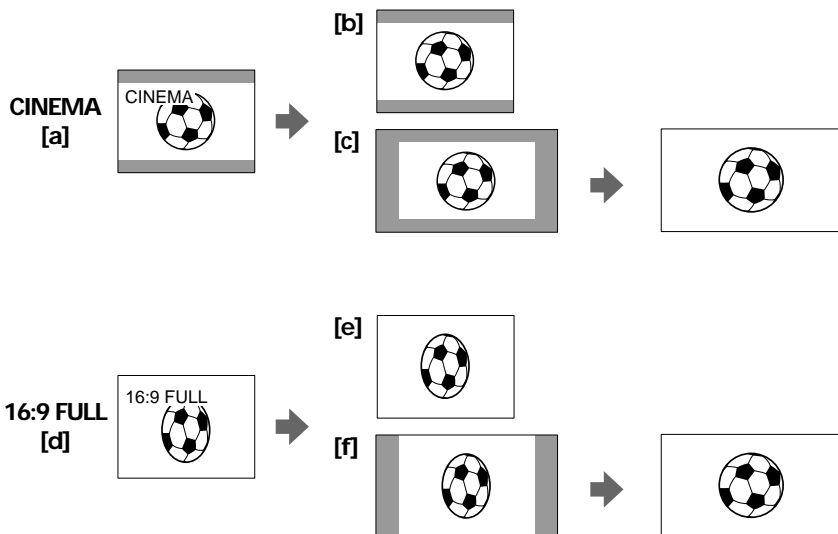

CINEMA

Des bandes noires apparaissent en haut et en bas de l'écran et l'image dans le viseur ou sur l'écran LCD [a] de même que celle sur l'écran d'un téléviseur ordinaire [b] semble large. Vous pouvez regarder l'image sans bandes noires sur un téléviseur grand écran [c].

16:9 FULL

L'image dans le viseur ou dans l'écran LCD [d] ou sur un téléviseur normal [e] est comprimée horizontalement. Vous pouvez visualiser les images normales sur un téléviseur grand écran [f].

Instellen op de gewenste beeldverhouding

U kunt video-opnamen maken in een extra-breed 16:9 formaat als van een speelfilm (CINEMA), of een 16:9 formaat speciaal voor weergave op een breedbeeld-TV (16:9 FULL).

CINEMA

Er verschijnt nu zowel boven als onder in beeld een zwarte balk, en het beeld in de zoekers en op het LCD scherm [a] en op een normaal TV-scherm [b] ziet er uit als dat van een breedbeeld-speelfilm. Bij weergave op een breedbeeld TV-scherm [c] verdwijnen de zwarte balken en past het beeld precies op het scherm.

16:9 FULL

Het beeld in de zoekers of op het LCD-scherm [d] of op een normaal TV-scherm [e] is horizontaal gecompriemd. U krijgt het beeld normaal te zien op een breedbeeld-TV [f].

Utilisation du mode

Vous pouvez sélectionner le mode grand écran sur le menu (OFF, CINEMA, 16:9FULL) (p.34).

Pour annuler le mode grand écran

Sélectionnez OFF dans le menu.

Pour regarder une cassette enregistrée en mode grand écran

Pour regarder une cassette enregistrée en mode CINEMA, réglez le téléviseur grand écran sur le mode zoom. Pour regarder une cassette enregistrée en mode 16:9 FULL, réglez sur plein écran. Pour les détails, voir le mode d'emploi du téléviseur.

Une image enregistrée en mode 16:9 FULL semble comprimée sur l'écran d'un téléviseur ordinaire.

Remarques sur le mode grand écran

- Quand le mode grand écran est réglé sur 16:9 FULL, le stabilisateur ne fonctionne (SteadyShot) pas et l'indicateur  clignote (CCD-TRV46E seulement).
- En mode grand écran, vous ne pouvez pas sélectionner la fonction BOUNCE avec la touche FADER.
- Quand vous enregistrez en mode 16:9 FULL, la date ou l'heure sont élargies sur un téléviseur grand écran.
- Si vous copiez une cassette, la cassette est copiée dans le même mode que l'originale.
- Pendant l'enregistrement, vous ne pouvez pas changer de mode.

Inschakelen van de breedbeeld-opnamefunctie

U kunt de gewenste breedbeeld-opnamefunctie (OFF, CINEMA of 16:9 FULL) kiezen in het menusysteem (zie blz. 34).

Uitschakelen van de breedbeeld-opnamefunctie

Zet het onderdeel WIDE MODE in het keuzemenu op OFF.

Weergeven van video-opnamen gemaakt met de breedbeeld-opnamefunctie

Voor het bekijken van opnamen gemaakt met de CINEMA breedbeeld-functie stelt u de schermweergave van uw breedbeeld-TV in op de inzoom-stand. Voor het bekijken van opnamen gemaakt met de 16:9 FULL breedbeeld-functie stelt u de schermweergave van uw breedbeeld-TV in op gebruik van het volledige scherm (beeldverhouding 16:9). Zie voor nadere bijzonderheden de gebruiksaanwijzing van het TV-toestel.

Houd er rekening mee dat de 16:9 FULL breedbeeld-opnamen er bij weergave op een gewoon TV-toestel vreemd smal en in elkaar gedrukt uit zullen zien.

Opmerkingen betreffende de breedbeeld-opnamefunctie

- Zolang de breedbeeld-opnamefunctie staat ingesteld op 16:9 FULL beeld, zal de SteadyShot beeldstabilisatie niet werken en zal de  aanduiding knipperen om dit aan te geven (alleen bij de CCD-TRV46E).
- In de breedbeeld-opnamestand kunt u de BOUNCE functie niet kiezen met FADER.
- In video-opnamen die zijn gemaakt met de 16:9 FULL breedbeeld-opnamefunctie zal de datum- of tijdsaanduiding bij weergave op een breedbeeld-TV er uitgerekt uitzien.
- Bij het kopiëren van video-opnamen zullen alle beelden net zo worden overgenomen als ze oorspronkelijk zijn opgenomen.
- Tijdens opnemen kunt u de breedbeeld-opnamefunctie niet omschakelen.

Utilisation de l'exposition automatique (fonction PROGRAM AE)

Gebruik van de PROGRAM AE belichtingsprogramma's

Sélection du mode idéal

Sélectionnez un des six modes PROGRAM AE (programme d'exposition automatique), selon la situation, en tenant compte des indications suivantes.

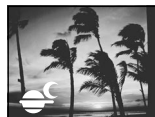

☞ Mode Projecteur

Pour filmer des sujets très éclairés, par exemple au théâtre ou lors d'une cérémonie.

👤 Mode Portrait

Pour faire un zooming sur un sujet immobile en mode téléobjectif, ou pour filmer un sujet derrière un obstacle, comme un grillage. On obtient avec ce mode un arrière-plan doux, approprié pour filmer des personnes ou des fleurs, et une couleur authentique de la peau.

🎾 Mode Sport

Pour l'enregistrement de sujets rapides, jouant par exemple au tennis ou au golf.

🏖️ Mode Plage et Ski

Pour filmer des personnes sous un éclairage puissant ou une lumière réfléchie, comme à la plage en été ou sur les pistes de ski.

🌅 Mode Crépuscule et Nuit

Pour filmer des sujets dans des lieux sombres, comme un coucher de soleil, des feux d'artifices, des enseignes lumineuses et pour les prises de vues nocturnes.

🏔️ Mode Paysage

Pour filmer des sujets lointains, comme des montagnes, ou un sujet derrière un obstacle, comme une fenêtre ou un grillage.

Keuze van een passend belichtingsprogramma

Kies aan de hand van de onderstaande zes voorbeelden en beschrijvingen het meest geschikte PROGRAM AE belichtingsprogramma voor uw video-opnamen.

☞ Spotlight programma

Voor onderwerpen onder felle lampen, zoals in het theater of een persconferentie e.d.

👤 Portret-programma

Voor het inzoomen op een stilstaand onderwerp in de tele-stand, of voor een onderwerp achter gaas e.d. Deze stand geeft een zachte, diffuse achtergrond voor onderwerpen zoals bloemen of personen en zorgt ook voor de beste huidtinten.

🎾 Sport-programma

Voor beweeglijke sportactiviteiten buitenshuis, zoals voetbal, tennis e.d.

🏖️ Strand- en ski-programma

Voor het filmen van personen en tafereelen in fel licht of met sterke reflecties, zoals 's zomers aan het strand of bij de wintersport, in de sneeuw.

🌅 Schemer- en maanlicht-programma

Voor het maken van opnamen van een zonsopgang, neon-verlichting of vuurwerk en andere buitenopnamen 's avonds.

🏔️ Landschaps-programma

Voor veraf gelegen onderwerpen, zoals vergezichten, berglandschappen of ook deels belemmerde onderwerpen achter vensterglas, vitrage of een hek.

Utilisation de la fonction

- (1) Appuyez sur PROGRAM AE.
- (2) Tournez la molette de commande pour sélectionner le mode PROGRAM AE souhaité.

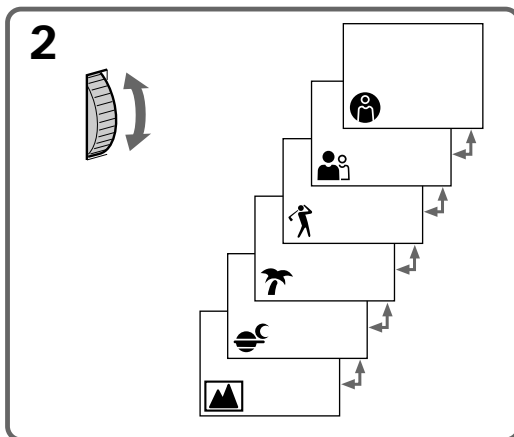
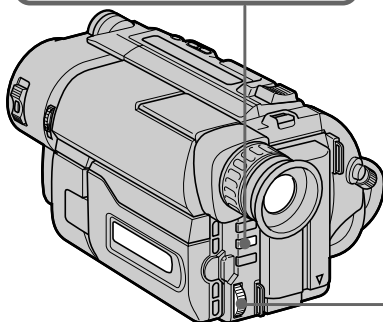
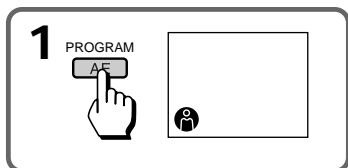

Pour annuler la fonction

Appuyez à nouveau sur PROGRAM AE.

Remarques sur la mise au point

- Dans les modes Projecteur, Sport et Plage et Ski, vous ne pouvez pas faire de gros plan, parce que le caméscope fait la mise au point sur des sujets à distance moyenne ou lointains.
- Dans les modes Crépuscule et Nuit et Paysage, le caméscope fait la mise au point sur les sujets lointains seulement.

Remarquement sur la fonction PROGRAM AE

Un scintillement ou des changements de couleur peuvent se produire dans les modes suivants, si la prise de vues est effectuée sous un tube à décharge, comme une lampe fluorescente ou une lampe au sodium ou au mercure. Si le cas se présente, désactivez le mode PROGRAM AE.

- Mode Portrait
- Mode Sport

Remarque

Lorsque vous employez la fonction NightShot, l'indicateur PROGRAM AE clignote pour indiquer qu'il est inopérant lorsque cette fonction est activée.

Bediening van de PROGRAM AE belichtingsprogramma's

- (1) Druk op de PROGRAM AE toets.
- (2) Draai aan de menuregelknop om in te stellen op het gewenste belichtingsprogramma (PROGRAM AE) en druk dan de regelknop in.

Uitschakelen van PROGRAM AE belichtingsprogramma

Druk nogmaals op PROGRAM AE.

Beperkingen voor de scherpstelling

- Bij keuze van het Spotlight-programma, het Sport-programma of het Strand- en ski-programma kunt u geen close-up opnamen maken, want de camcorder wordt hierbij automatisch scherpgesteld op gemiddelde tot grote afstand.
- Bij keuze van het Schemer- en maanlicht-programma of het Landschaps-programma wordt de camcorder automatisch scherpgesteld op vergezichten, op grote afstand.

Opmerking betreffende PROGRAM AE

Geknipper of kleurverschillen kunnen optreden in de volgende standen wanneer de opname gebeurt onder een ontladingslamp zoals een fluorescentielamp, een natriumlamp of een kwiklamp. Zet PROGRAM AE af wanneer dat gebeurt.

- Portret-programma
- Sport-programma

Opmerking

Bij gebruik van de NightShot functie knippert de PROGRAM AE indicator om aan te geven dat dit niet werkt met deze functie.

Quand utiliser la mise au point manuelle

Dans les situations suivantes vous obtiendrez de meilleurs résultats avec la mise au point manuelle.

[a]



[b]

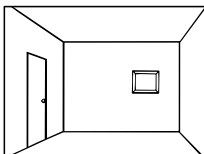

[c]



[d]

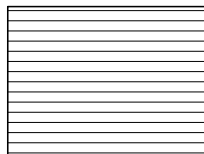

- Lumière insuffisante [a]
- Sujets faiblement contrastés (murs, ciel, etc.) [b]
- Arrière-plan trop lumineux [c]
- Rayures horizontales [d]
- Sujets derrière une vitre givrée
- Sujets derrière des filets, etc.
- Sujets lumineux ou réfléchissant de la lumière
- Sujets stationnaires et utilisation d'un pied photographique

Wanneer is handmatige scherpstelling aanbevolen

In de volgende gevallen kunt u betere opnameresultaten bereiken door handmatig scherp te stellen:

- Bij onvoldoende licht [a]
- Bij een onderwerp met weinig tekening of contrast – een wand, de lucht enz. [b]
- Bij te veel licht achter uw onderwerp [c]
- Horizontale strepen [d]
- Onderwerpen achter matglas of beslagen vensterglas
- Onderwerpen achter gaas of de spijlen van een hek e.d.
- Al te heldere, licht uitstralende of reflecterende onderwerpen
- Filmen van een stilstaand onderwerp, met de camcorder op een statief

Mise au point manuelle

- Quand vous faites la mise au point manuellement, réglez d'abord la netteté en position téléobjectif, puis la longueur focale.
- (1) Réglez FOCUS sur MANUAL. L'indicateur  apparaît dans le viseur ou sur l'écran LCD.
 - (2) Déplacez le levier du zoom motorisé vers le côté "T" dans la zone du zoom optique jusqu'à ce que le levier atteigne l'extrémité.
 - (3) Tournez la molette NEAR/FAR pour obtenir une image nette.
 - (4) Réglez la longueur focale souhaitée avec le levier de zoom.

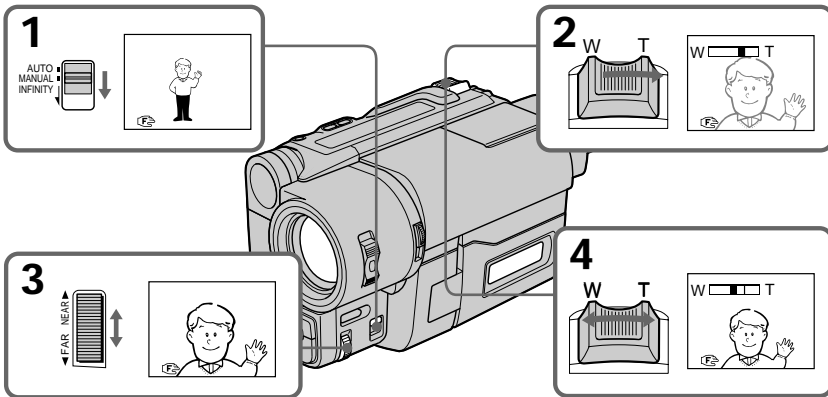

Pour revenir à l'autofocus

Réglez FOCUS sur AUTO. L'indicateur  dans le viseur ou sur l'écran LCD disparaît.



Prise de vues dans des lieux assez sombres
 Filmez en position grand-angle après avoir fait la mise au point en position téléobjectif.

Pour filmer un sujet très éloigné

Réglez FOCUS sur INFINITY. L'objectif se concentre sur le sujet le plus éloigné tant que vous appuyez sur FOCUS. Quand vous relâchez la touche, la mise au point redevient manuelle. Utilisez cette fonction quand vous filmez à travers une fenêtre ou un grillage un sujet en arrière-plan.

Remarque sur la mise au point manuelle

Les indicateurs suivants peuvent apparaître.

-  quand vous filmez un sujet très éloigné.
-  quand le sujet est trop près pour faire la mise au point.

Scherpstellen met de hand

Bij het handmatig scherpstellen vóór het opnemen stelt u eerst in de telestand op uw onderwerp scherp, om daarna uit te zoomen naar de gewenste beeldcompositie.

- (1) Zet de FOCUS schakelaar in de MANUAL stand voor handbediening. De  aanduiding verschijnt in de zoeker of op het LCD scherm.
- (2) Druk de zoomknop zover naar de "T"-kant in het optische zoombereik tot hij niet verder meer kan.
- (3) Draai aan de NEAR/FAR scherpstelregelaar tot u uw onderwerp scherp in beeld hebt.
- (4) Stel in op de gewenste beelduitsnede met behulp de zoomknop.

Terugkeren naar de automatische scherpstelling

Zet de FOCUS schakelaar in de AUTO stand. De  aanduiding zal nu uit het zoekerbeeld of van het LCD scherm verdwijnen.

Voor de beste opnamen bij weinig licht
 Stel in de telestand scherp op uw onderwerp en maak dan uw opnamen liefst in de groothoekstand.

Opnemen van een erg ver verwijderd onderwerp

Druk de FOCUS schakelaar geheel omlaag tot INFINITY. Zolang u de FOCUS schakelaar ingedrukt blijft houden, blijft de lens op maximale afstand (oneindig) scherpgesteld. Zodra u de FOCUS schakelaar loslaat, zal de handmatig gemaakte scherpstelling weer gelden. Gebruik deze functie bijvoorbeeld voor het filmen door vensterglas, vitrage of een hek heen, of voor even tussendoor scherpstellen op de horizon e.d.

Opmerking betreffende de handmatige scherpstelling

In bepaalde situaties kunnen de volgende aanduidingen verschijnen:

-  : bij opnemen van een ver verwijderd onderwerp;
-  : wanneer het onderwerp te dichtbij is om op te kunnen scherpstellen.

Sélection d'un effet

Vous pouvez traiter des images numériquement de manière à obtenir des effets spéciaux comme dans les films ou à la télévision.

[a]



[b]



[c]



[d]



[e]



[f]



PASTEL [a]

Le contraste de l'image est accentué et l'image ressemble à un dessin animé.

NEG. ART [b]

La couleur et la luminosité de l'image sont inversées.

SEPIA

L'image prend la couleur sépia.

B&W

L'image devient monochrome (noir et blanc).

SOLARIZE [c]

L'intensité lumineuse est plus grande et l'image ressemble à une illustration.

MOSAIC [d]

L'image est en mosaïque.

SLIM [e]

L'image est allongée.

STRETCH [f]

L'image est élargie.

Speciale effecten om uw opnamen te verlevendigen

Beelden kunnen digitaal worden bewerkt voor speciale effecten zoals in films of op TV.

PASTEL [a]

Het contrast van uw video-opnamen wordt zodanig aangescherpt dat ze eruit gaan zien als een tekenfilm.

NEG. ART [b]

De kleuren en de helderheid van het beeld worden omgekeerd.

SEPIA

De beelden verschijnen in sepia, de kleur van oude foto's.

B&W

De beelden komen slechts in zwart, wit en grijs tinten door.

SOLARIZE [c]

De lichtintensiteit wordt aangescherpt en uw beelden verkrijgen een abstract effect, als van een illustratie.

MOSAIC [d]

Uw onderwerp komt als een mozaïek van kleine blokjes in beeld.

SLIM [e]

Het beeld wordt in de hoogte uitgerekt.

STRETCH [f]

Het beeld wordt in de breedte uitgerekt.

Utilisation de la fonction d'effet picturaux

- (1) Appuyez sur PICTURE EFFECT.
- (2) Tournez la molette de commande pour sélectionner l'effet pictural souhaité.

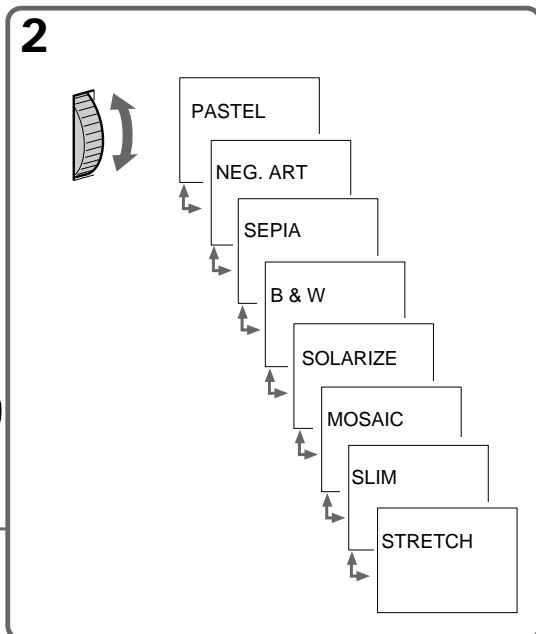
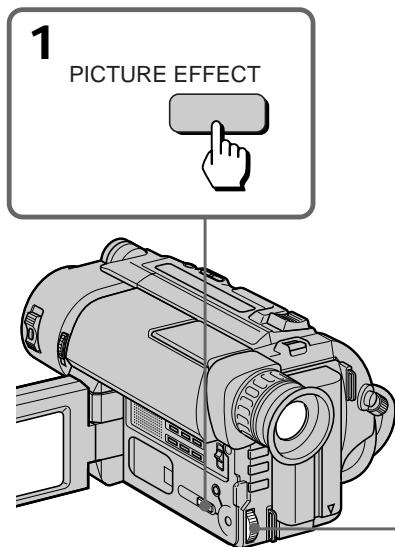

Pour annuler un effet pictural

Appuyez sur PICTURE EFFECT. L'indicateur dans le viseur ou sur l'écran LCD s'éteint.

Remarque sur les effets picturaux

Quand vous éteignez le caméscope, il revient automatiquement au mode normal.

Uitschakelen van de beeldeffecten

Druk nogmaals op de PICTURE EFFECT toets. De beeldeffect-aanduiding in de zoeker of op het LCD scherm dooft.

Opmerking betreffende de beeldeffecten

Bij uitschakelen van de camcorder keert het apparaat automatisch terug naar de normale beeldweergave.

Réglage de l'exposition

Handmatige belichtingsregeling

Quand régler l'exposition

Ajustez l'exposition manuellement dans les cas suivants.

[a]



[a]

- Le fond est trop lumineux (contre-jour)
- La lumière est insuffisante: la plus grande partie de l'image est sombre.

[b]

- Le sujet est lumineux et le fond est sombre
- Vous voulez faire des prises de vues fidèles dans l'obscurité.

Réglage de l'exposition

- (1) Appuyez sur EXPOSURE.
- (2) Tournez la molette de commande et ajustez la luminosité.

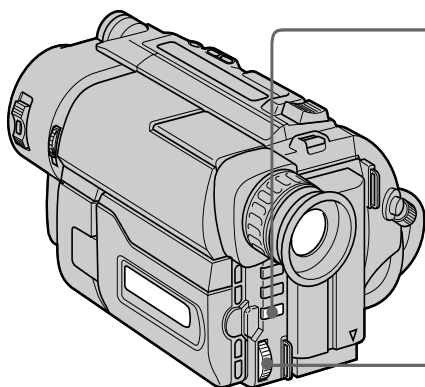

Wanneer de belichting met de hand in te stellen

Onder de volgende omstandigheden kunt u betere opnamen verkrijgen door de belichting met de hand bij te stellen.

[b]



[a]

- Als de achtergrond te helder is (tegenlicht)
- Als er onvoldoende licht is, zodat het grootste deel van het beeld donker is.

[b]

- Als het onderwerp erg helder is en de achtergrond donker;
- Als u een donkere sfeer natuurgetrouw wilt vastleggen.

Handmatig instellen van de belichting

- (1) Druk op de EXPOSURE toets.
- (2) Draai aan de menuregelknop om de belichting naar wens in te stellen.

1

EXPOSURE



2



Pour revenir à l'exposition automatique

Appuyez une nouvelle fois sur EXPOSURE.

Terugkeren naar de automatische belichtingsregeling

Druk nogmaals op de EXPOSURE toets.

Prise de vues à contre-jour

Le sujet sera trop sombre si la source de lumière se trouve derrière lui ou dans les situations suivantes.

- Le sujet se trouve à l'intérieur devant une fenêtre.
- Des sources de lumière éclairent la scène.
- Vous filmez une personne qui porte des vêtements blancs ou brillants devant un fond blanc. Dans ce cas, le visage sera trop sombre.

Prise de vues dans l'obscurité

Il est conseillé d'utiliser une torche intégrée (CCD-TRV36E/TRV46E seulement) pour améliorer l'éclairage et obtenir les meilleures couleurs possible.

Note

Vous ne pouvez pas corriger l'exposition lorsque vous utilisez la fonction NightShot.

Quand vous ajustez l'exposition manuellement

- La fonction BACK LIGHT n'agit pas.
- Si vous modifiez le réglage du mode PROGRAM AE, le caméscope revient automatiquement au mode d'exposition automatique.

Vor de Opmaken bij tegenlicht

U loopt de kans dat uw onderwerp te donker wordt opgenomen als er een lichtbron achter het onderwerp is, of in de volgende soortgelijke omstandigheden.

- Het onderwerp bevindt zich binnenshuis, voor een venster.
- In de op te nemen scène is een heldere lichtbron, zoals een felle lamp.
- Een op te nemen persoon draagt witte of glimmende kleding, tegen een lichte achtergrond. In dat geval zal het gezicht vaak te donker worden opgenomen.

Voor de beste opnamen bij weinig licht

Wij raden u aan gebruik te maken van een ingebouwde lamp (alleen de CCD-TRV36E/TRV46E) of een videolamp (niet meegeleverd). Voor de beste kleuren moet er voldoende licht zijn.

Opmerking

U kunt de belichting niet regelen wanneer u de NightShot functie gebruikt.

Bij fijnregelen van de belichting met de hand

- De BACK LIGHT tegenlicht-compensatie zal niet werken.
- Als u de instelling van de PROGRAM AE functie verandert, keert de camcorder automatisch terug naar de automatische belichtingsregeling.

Incrustation d'un titre

Vous pouvez sélectionner un des huit titres préréglés et deux titres personnalisés. Par ailleurs, vous pouvez choisir la langue, la couleur, la taille et la position des titres.

Een titel in beeld opnemen

U kunt een titel voor uw videoproductie kiezen uit acht vast ingebouwde titels en twee zelf te maken titels. Tevens kunt u via het instelmenu de taal, de kleur, het formaat en de plaats op het scherm voor uw titel kiezen.

Incrustation d'un titre

- (1) Appuyez sur TITLE pour afficher le menu de titres.
- (2) Tournez la molette de commande pour sélectionner , puis appuyez sur la molette.
- (3) Tournez la molette de commande pour sélectionner le titre souhaité, puis appuyez sur la molette. Les titres sont affichés dans la langue que vous avez sélectionnée.
- (4) Tournez la molette de commande pour sélectionner la couleur, la taille ou la position du titre, puis appuyez sur la molette.
- (5) Tournez la molette de commande pour sélectionner le paramètre, puis appuyez sur la molette.
- (6) Répétez les étapes 4 et 5 jusqu'à ce que le titre soit arrangé comme vous le désirez.
- (7) Appuyez une nouvelle fois sur la molette pour valider les réglages.
- (8) Quand vous ne voulez plus incruster le titre, appuyez sur TITLE.

In beeld brengen van een titel

- (1) Druk op de TITLE toets om het titelkeuzemenu te laten verschijnen.
- (2) Draai aan de menuregelknop om in te stellen op het onderdeel  en druk de regelknop in.
- (3) Draai aan de regelknop om de gewenste titel te kiezen en druk de knop weer in. De titels worden aangegeven in de door u gekozen taal voor de aanduidingen.
- (4) Draai aan de regelknop om in te stellen op de kleur, het formaat of de plaats in beeld voor uw titel en druk de regelknop weer in.
- (5) Draai aan de regelknop om het gekozen onderdeel naar wens in te stellen en druk de regelknop in.
- (6) Herhaal de stappen 4 en 5 tot de titel naar wens is ingesteld.
- (7) Druk nogmaals op de regelknop om de titelkeuze af te ronden.
- (8) Wanneer u wilt stoppen met opnemen van de titel in beeld, drukt u op de TITLE toets.

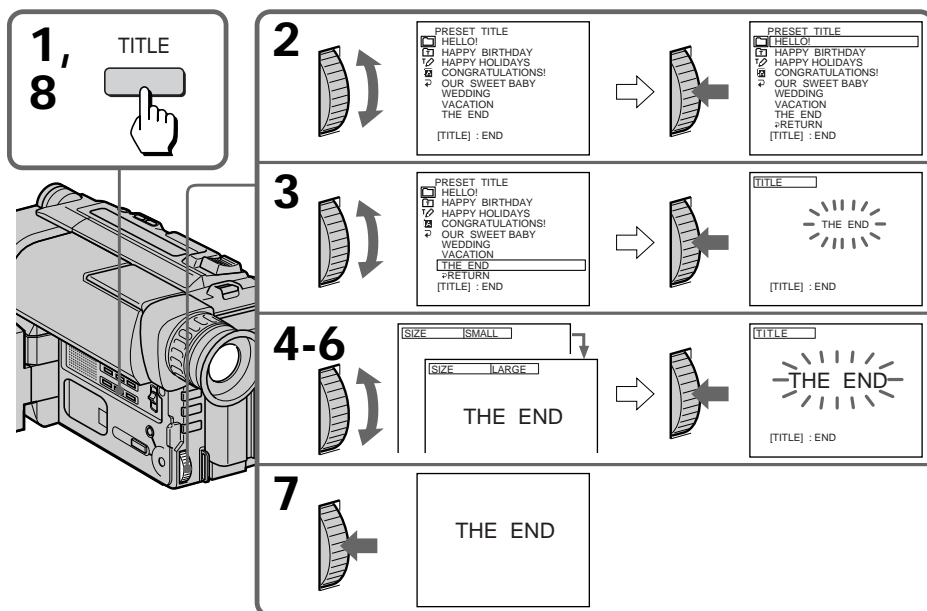

Pour incruster un titre dès le début de l'enregistrement

Après l'étape 7, appuyez sur START/STOP pour commencer la prise de vues.

Pour incruster un titre en cours d'enregistrement

Après avoir appuyé sur START/STOP pour commencer la prise de vues, procédez à partir de l'étape 1. Dans ce cas, aucun signal sonore n'est émis.

Pour sélectionner la langue des titres préreglés

Si vous voulez sélectionner une autre langue, choisissez  avant l'étape 2, puis sélectionnez la langue et revenez à l'étape 2.

Pour utiliser un titre personnalisé

Si vous voulez personnaliser votre titre, sélectionnez  à l'étape 2.

Remarques sur l'incrustation d'un titre

- Si vous n'avez pas créé de titre, "----..." apparaîtra sur l'afficheur.
- Vous pouvez effectuer un fondu (FADER) quand un titre est affiché, mais le titre ne rentre ni ne sort en fondu.
- Si vous affichez le menu ou le menu de titres pendant l'incrustation d'un titre, le titre ne sera pas enregistré tant que le menu ou le menu de titres sera affiché.

La couleur du titre change de la façon suivante:

WHITE (blanc) ↔ YELLOW (jaune) ↔ VIOLET
↔ RED (rouge) ↔ CYAN ↔ GREEN (vert)
↔ BLUE (bleu)

La taille du titre change de la façon suivante:

SMALL (petit) ↔ LARGE (gros)

La position du titre change de la façon suivante:

Quand vous sélectionnez la taille "SMALL" vous avez le choix entre 9 positions. Quand vous sélectionnez la taille "LARGE", vous avez le choix entre 8 positions.

Remarques sur le titrage

- Selon la taille ou la position du titre, la date ou l'heure, ou aucune des deux, ne sera affichées.
- Si vous entrez 13 caractères ou plus pour un gros titre, le titre sera automatiquement réduit à la taille appropriée après le réglage de la position.
- Quand le titre est affiché, les indicateurs LCD BRIGHT et VOLUME n'apparaissent pas.

Een titel in beeld brengen vanaf het begin van de opname

Druk na stap 7 direct op de START/STOP toets om te beginnen met opnemen.

Een titel ergens later in de opname in beeld brengen

Druk op de START/STOP toets om te beginnen met opnemen en verricht dan de hierboven beschreven handelingen voor de titelkeuze, vanaf stap 1. In dit geval zal er geen pieptoon klinken.

Kiezen van de taal voor de titel

Als u de taal voor de titel wilt kiezen, stelt u vóór stap 2 eerst in op  in het keuzemenu. Dan kiest u de taal en gaat u door met stap 2.

Opnemen van een zelfgemaakte titel

Voor het gebruik van een zelf samengesteld titelbeeld stelt u in stap 2 in op  in het keuzemenu.

Opmerkingen betreffende de titelbeeldweergave

- Als er nog geen zelfgemaakte titels zijn vastgelegd, verschijnt er slechts "----..." in beeld.
- Tijdens het aangeven van een titel zullen de FADER functies wel werken, maar zal de titel zelf niet in-of uitfaden.
- Als u tijdens de titelbeeld-weergave het titelkeuzemenu of een ander instelmenu op het scherm laat verschijnen, zal de titel niet worden opgenomen zolang het menu zichtbaar is.

De beschikbare titel-kleuren worden als volgt doorlopen:

WHITE (wit) ↔ YELLOW (geel) ↔ VIOLET
(paars) ↔ RED (rood) ↔ CYAN (blauwgroen)
↔ GREEN (groen) ↔ BLUE (blauw)

Het formaat van de titel is als volgt te kiezen:

SMALL (klein) ↔ LARGE (groot).

De plaats van de titel in beeld werkt als volgt:

Als u voor het titelformaat "SMALL" kiest, kunt u de titel op 9 verschillende plaatsen in beeld laten verschijnen. Kiest u het formaat "LARGE", dan zijn er 8 verschillende plaatsen beschikbaar.

Beperkingen voor het titelformaat

- Afhankelijk van het formaat of de plaats van de titel kan de datum of tijd niet worden aangegeven, of soms geen van beide.
- Als u 13 of meer letters kiest voor een titel in LARGE formaat, zal de titel automatisch in een passend formaat verschijnen nadat u de plaats hebt gekozen.
- Zolang de titel wordt aangegeven, zullen de LCD BRIGHT en VOLUME aanduidingen niet zichtbaar zijn.

Création de titres personnalisés

Samenstellen van uw eigen titelbeelden

Vous pouvez créer deux titres qui resteront mémorisés dans le caméscope. Il est conseillé de régler l'interrupteur POWER sur PLAYER ou d'éjecter la cassette avant de commencer.

Un titre peut contenir 20 caractères au maximum.

- (1) Appuyez sur TITLE pour afficher le menu de titres.
- (2) Tournez la molette de commande pour sélectionner ⌘ , puis appuyez sur la molette.
- (3) Tournez la molette de commande pour sélectionner la première ligne (CUSTOM1) ou la seconde ligne (CUSTOM2), puis appuyez sur la molette.
- (4) Tournez la molette de commande pour sélectionner la colonne du caractère souhaité, puis appuyez sur la molette.
- (5) Tournez la molette de commande pour sélectionner le caractère souhaité, puis appuyez sur la molette.
- (6) Répétez les étapes 4 et 5 jusqu'à vous ayez terminé le titre.
- (7) Quand vous avez terminé, tournez la molette de commande pour sélectionner SET, puis appuyez sur la molette.

U kunt twee zelfgemaakte titels in het geheugen van de camcorder vastleggen. Voor u hiermee begint, is het beter de POWER schakelaar in de PLAYER stand te zetten of de videocassette uit de camcorder te verwijderen.

Uw titel kan uit maximaal 20 lettertekens bestaan.

- (1) Druk op de TITLE toets om het titelkeuzemenu te laten verschijnen.
- (2) Draai aan de menuregelknop om in te stellen op het onderdeel ⌘ en druk de regelknop in.
- (3) Draai aan regelknop om de eerste zelfgemaakte titel (CUSTOM 1) te kiezen of de tweede zelfgemaakte titel (CUSTOM 2) en druk de regelknop weer in.
- (4) Draai aan de regelknop om in te stellen op de kolom waarin het gewenste letterteken staat en druk de regelknop in.
- (5) Draai aan de regelknop om in te stellen op het gewenste letterteken en druk de regelknop in.
- (6) Herhaal de stappen 4 en 5 tot de titel klaar is.
- (7) Om de titelsamenstelling af te ronden, draait u de regelknop om in te stellen op SET en dan legt u de titel vast met een laatste druk op de regelknop.

1 TITLE

2

TITLE SET
CUSTOM1 "-----"
CUSTOM2 "-----"

[TITLE] : END

→

TITLE SET

⌘ RETURN

[TITLE] : END

3

TITLE SET

⌘ RETURN

[TITLE] : END

→

TITLE SET

ABCDE 12345 AIOQA
FGHIJ 67890 SFWWE
KLMNO AEIOU 418"
PQRST AEIOU . / -
UVWXY AEORZ [*]
Z& ?! AONF@ [SET]

[TITLE] : END

4-6

TITLE SET

ABCDE 12345 AIOQA
FGHIJ 67890 SFWWE
KLMNO AEIOU 418"
PQRST AEIOU . / -
UVWXY AEORZ [*]
Z& ?! AONF@ [SET]

[TITLE] : END

→

TITLE SET

ABCDE 12345 AIOQA
FGHIJ 67890 SFWWE
KLMNO AEIOU 418"
PQRST AEIOU . / -
UVWXY AEORZ [*]
Z& ?! AONF@ [SET]

[TITLE] : END

7

TITLE SET

ABCDE 12345 AIOQA
FGHIJ 67890 SFWWE
KLMNO AEIOU 418"
PQRST AEIOU . / -
UVWXY AEORZ [*]
Z& ?! AONF@ [SET]

[TITLE] : END

→

TITLE SET

S

[TITLE] : END

7

TITLE SET

ABCDE 12345 AIOQA
FGHIJ 67890 SFWWE
KLMNO AEIOU 418"
PQRST AEIOU . / -
UVWXY AEORZ [*]
Z& ?! AONF@ [SET]

[TITLE] : END

→

TITLE SET

SUMMER CAMP IN LAKE-

[TITLE] : END

55

Pour modifier un titre mémorisé

A l'étape 3, sélectionnez CUSTOM1 ou CUSTOM2 selon le titre que vous voulez modifier, puis changez-le.

Remarque

Vous ne pouvez pas enregistrer un titre de plus de 20 caractères.

S'il vous faut plus de 5 minutes pour entrer les caractères alors qu'une cassette est dans le caméscope

L'alimentation est coupée mais les caractères que vous avez saisis restent. Baissez le commutateur STANDBY puis relevez-le, et continuez à partir de l'étape 1.

Pour supprimer un titre

A l'étape 4, tournez la molette de commande pour sélectionner [←], puis appuyez sur la molette. Le dernier caractère est supprimé. Répétez cette opération pour supprimer tous les caractères.

Aanpassen van een reeds eerder vastgelegde titel

Volg de bovenstaande aanwijzingen, kies in stap 3 CUSTOM 1 of CUSTOM 2 voor de titel die u wilt aanpassen en wijzig de titel of voer een nieuwe titel in.

Opmerking

Een titel kan niet meer dan 20 lettertekens bevatten.

Als het samenstellen van uw eigen titel meer dan vijf minuten duurt, met een cassette in de camcorder

De stroomvoorziening zal automatisch worden uitgeschakeld. De eenmaal ingevoerde lettertekens blijven echter in het geheugen bewaard. Draai de STANDBY schakelaar eenmaal omlaag en dan weer omhoog en volg de aanwijzingen voor de titelsamenstelling weer vanaf stap 1.

Wissen van een zelfgemaakte titel

Draai in stap 4 aan de menuregelknop om in te stellen op het [←] invoerpijlje en druk de regelknop dan in. Het laatste letterteken wordt dan gewist.

Enregistrement de la date / heure

Avant de commencer à filmer ou pendant la prise de vues, appuyez sur DATE ou TIME. Vous pouvez enregistrer la date ou l'heure affichée sur l'écran LCD ou dans le viseur en même temps que l'image. Appuyez sur DATE (ou TIME), puis sur TIME (ou DATE) pour afficher simultanément la date et l'heure.

L'horloge a été pré-réglée en usine sur l'heure de Londres pour les modèles vendus au Royaume-Uni et sur l'heure de Paris pour les modèles vendus dans les autres pays européens. Vous pouvez changer le réglage de l'horloge dans le menu.

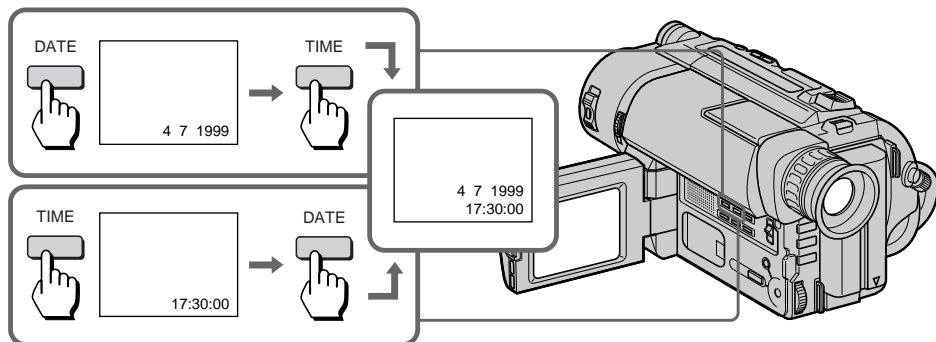

Pour arrêter l'enregistrement de la date et/ou de l'heure

Appuyez une nouvelle fois sur DATE et/ou TIME. La date et/ou l'heure disparaissent et l'enregistrement se poursuit.

Opnemen met de datum of tijd in beeld

Om de datum of tijd mee op te nemen, drukt u op de DATE of TIME toets voor u begint met opnemen of tijdens het opnemen. De datum of tijdsaanduiding die in de zoeker of op het LCD scherm verschijnt wordt dan samen met de camera-beelden op de band opgenomen. Om zowel de datum als de tijd van opname in beeld te laten verschijnen, drukt u na de DATE toets ook de TIME toets in (of omgekeerd). De klok staat bij aflevering ingesteld op Greenwich-tijd voor het model voor Groot-Brittannië, en op continentaal West-Europese tijd voor de modellen voor andere Europese landen. Desgewenst kunt u de datum en de tijd via het instelmenu anders instellen.

Stoppen met opnemen van de datum en/of tijd

Druk nogmaals op de DATE en/of TIME toets. De datum en/of tijdsaanduiding verdwijnt nu uit beeld, maar het opnemen zal ongestoord doorgaan, zonder deze aanduiding.

Optimisation des conditions d'enregistrement (fonction ORC)

Controleren van de band voor opname (ORC)

Utilisez la fonction ORC pour contrôler l'état de la cassette avant de filmer et obtenir la meilleure image possible.

- (1) Alors que le caméscope est en mode d'attente, appuyez sur MENU pour afficher le menu.
- (2) Tournez la molette de commande pour sélectionner , puis appuyez sur la molette.
- (3) Tournez la molette de commande pour sélectionner ORC TO SET, puis appuyez sur la molette. "START/STOP KEY" clignote.
- (4) Appuyez sur START/STOP. Le caméscope met environ 5 - 10 secondes pour contrôler l'état de la cassette puis revient en mode d'attente.

Gebruik deze functie om de toestand van de cassetteband te controleren voor u met opnemen begint, om verzekerd te zijn van de beste opnameresultaten (ORC).

- (1) Zet de camcorder in de pauzestand en druk op de MENU toets om het keuzemenu op het scherm te laten verschijnen.
- (2) Draai aan de menuregelknop om in te stellen op het  pictogram en druk de regelknop in.
- (3) Draai aan de regelknop om in te stellen op ORC TO SET en druk de regelknop in. De aanduiding "START/STOP KEY" gaat knipperen.
- (4) Druk op de START/STOP toets. De camcorder controleert gedurende ongeveer 5 - 10 seconden de toestand van de band. Vervolgens komt de camcorder weer in de opnamepauzestand.

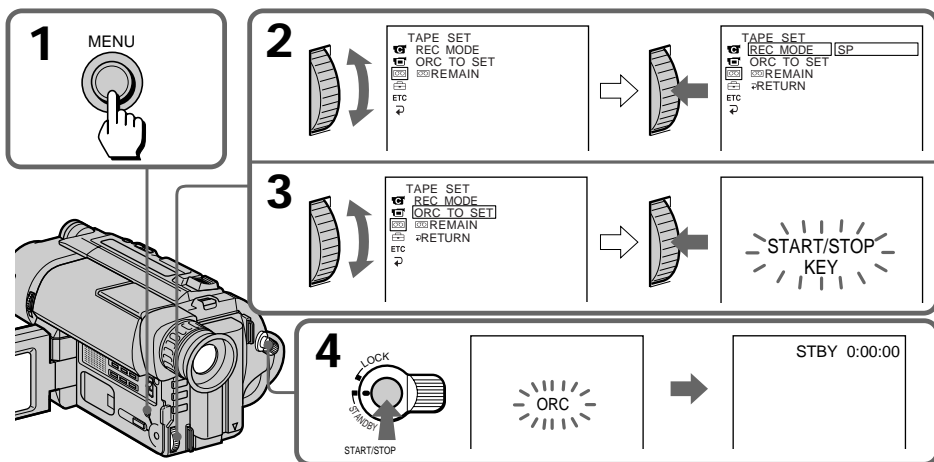

Chaque fois que vous insérez une cassette

Effectuez ces opérations pour contrôler l'état de la cassette.

Remarques sur la fonction ORC

- Quand vous réglez la fonction sur ORC TO SET, l'enregistrement sur la bande est effacé pendant 0,1 seconde pour que le caméscope puisse effectuer le contrôle. Faites attention lorsque vous utilisez une cassette enregistrée. Ce passage vierge de 0,1 seconde sera supprimé si vous réenregistrez pendant plus de 2 secondes à partir du point où vous avez réglé la fonction sur ORC TO SET, ou si vous réenregistrez sur ce passage.
- Vous ne pouvez pas utiliser cette fonction si le repère rouge de la cassette est visible.
- ORC est l'abréviation de "Optimizing the Recording Condition" (optimisation des conditions d'enregistrement).

Telkens na het insteken van een videocassette

Voer voor alle zekerheid de ORC bandcontrole opnieuw uit.

Betreffende de ORC bandcontrole

- Wanneer u instelt op ORC TO SET, wordt er een gedeelte van ongeveer 0,1 seconde van de band gewist, waaraan de camcorder de toestand van de band kan aflezen. Wees dus voorzichtig bij het gebruik van een cassette met belangrijke opnamen. Het gewiste gedeelte zal worden overschreven als u minstens 2 seconden lang opneemt vanaf het punt waar u op ORC TO SET instelde of als u over het gewiste gedeelte opneemt.
- Als een cassette met het rode wispreventienokje tegen opnemen is beveiligd, kunt u de ORC bandcontrole niet uitvoeren.
- ORC staat voor "Optimizing the Recording Condition" (opname optimaliseren).

Utilisation de la torche intégrée

– CCD-TRV36E/TRV46E seulement

Vous pouvez utiliser la torche intégrée pour améliorer l'éclairage dans certaines situations de tournage. La distance recommandée entre le sujet et le caméscope est d'environ 5 pieds (1,5 m).

Alors que le caméscope est en mode d'attente, réglez LIGHT sur ON. La torche intégrée s'allume.

La torche s'allume ou s'éteint en même temps que le commutateur STANDBY est activé ou désactivé.

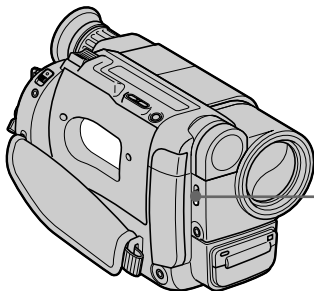

Pour mettre la torche intégrée hors service

Réglez LIGHT sur OFF.

Pour que la torche s'allume automatiquement

Réglez LIGHT sur AUTO.

La torche s'allume ou s'éteint automatiquement en fonction de la luminosité ambiante.

Toutefois, si elle reste allumée pendant plus de 5 minutes, elle s'éteindra automatiquement. Dans ce cas, baissez le commutateur STANDBY puis relevez-le.

Remarques

- La batterie rechargeable se décharge rapidement quand la torche intégrée est allumée. Réglez LIGHT sur OFF lorsque vous n'avez pas besoin de la torche.
- Lorsque vous n'utilisez pas le caméscope, réglez LIGHT sur OFF et retirez la batterie pour éviter d'actionner accidentellement la torche intégrée.
- Si un scintillement se produit quand vous filmez des sujets blancs et lumineux en mode AUTO, réglez LIGHT sur ON.
- La torche intégrée peut s'allumer et s'éteindre quand vous utilisez la fonction PROGRAM AE ou BACK LIGHT.
- Quand vous insérez ou éjectez une cassette, la torche intégrée peut s'éteindre.

Gebruik van de ingebouwde lamp

– allen de CCD-TRV36E/TRV46E

Gebruik de ingebouwde lamp wanneer dat nodig is. De aanbevolen afstand tussen onderwerp en camcorder is ongeveer 1,5 m.

Schuif LIGHT naar ON met de camcorder in de wachtstand. De ingebouwde lamp schakelt aan. De ingebouwde lamp schakelt aan/uit door STANDBY aan/uit te schakelen.

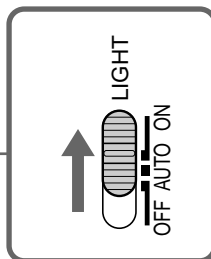

De ingebouwde lamp uitschakelen.

Schuif LIGHT naar OFF.

De ingebouwde lamp automatisch aanschakelen

Schuif LIGHT naar AUTO.

De ingebouwde lamp schakelt automatisch aan en uit afhankelijk van de omgevingslichtsterkte. Als de ingebouwde lamp echter langer dan 5 minuten werkt, schakelt ze automatisch uit. Zet STANDBY dan af en weer aan.

Opmerkingen

- De accu ontlaaft snel wanneer de ingebouwde lamp brandt. Schuif LIGHT naar OFF wanneer u ze niet gebruikt.
- Als u de camcorder niet gebruikt, moet u LIGHT naar OFF schuiven en de accu verwijderen om te voorkomen dat de ingebouwde lamp per ongeluk wordt aangeschakeld.
- Schuif LIGHT naar ON wanneer het beeld knippert bij het filmen van witte, heldere onderwerpen in de AUTO stand.
- Bij gebruik van de PROGRAM AE of BACK LIGHT functie kan de ingebouwde lamp aan-/uitschakelen.
- Bij het inbrengen of uitwerpen van een cassette kan de ingebouwde lamp uitschakelen.

ATTENTION

Veillez à ne pas toucher la partie éclairante, car la fenêtre de plastique et les surfaces environnantes sont très chaudes quand la torche est allumée. Elles restent chaudes un moment après l'extinction de la torche.

DANGER

Attention aux enfants.

La torche émet une chaleur et une lumière intenses.

Utilisez avec précaution pour réduire les risques d'incendie ou de blessures corporelles. Ne dirigez pas la lumière sur une personne ou des matériaux à moins de 4 pieds (1,22 mètres) et tant qu'elle est chaude.

Réglez LIGHT sur OFF quand vous n'utilisez pas la torche.

Remplacement de l'ampoule

Pour remplacer l'ampoule, procurez-vous une lampe halogène Sony XB-3D (non fournie), car la lampe halogène fournie n'est pas en vente sur le marché.

Enlevez la source d'alimentation avant de remplacer l'ampoule.

- (1) Tout en appuyant avec une tige dans le trou sous la torche intégrée, détachez la torche.
- (2) Tournez le porte-ampoule dans le sens contraire des aiguilles d'une montre et détachez-le de la torche.
- (3) Remplacez l'ampoule en la tenant avec un chiffon sec.
- (4) Fixez le porte-ampoule en le tournant dans le sens des aiguilles d'une montre, puis remettez la torche en place.

OPGELET

Raak de lamp niet aan terwijl ze brandt. Het plastic venster en het oppervlak errond zijn dan immers heet, zelfs een tijdje nadat de lamp is uitgeschakeld.

GEVAAR

Buiten het bereik van kinderen houden.

Produceert intense hitte en licht.

Voorzichtig gebruiken om brand of verwondingen te voorkomen.

Geen personen noch materialen belichten op een afstand van minder dan 1,22 meter tot de lamp volledig is afgekoeld.

Schuif LIGHT naar OFF wanneer het toestel niet wordt gebruikt.

Het lampje vervangen

Gebruik een Sony XB-3D halogeenlampje (niet meegeleverd). Het meegeleverde halogeenlampje is niet los verkrijgbaar. Vervang het door een Sony XB-3D halogeenlampje.

Verwijder de voedingsbron alvorens het lampje te vervangen.

- (1) Druk met een draad in de opening onder de ingebouwde lamp en verwijder de lamp.
- (2) Draai de lamphouder linksom en maak hem los van de ingebouwde lamp.
- (3) Vervang het lampje met behulp van een droge doek.
- (4) Bevestig de lamphouder door hem rechtsom te draaien en plaats vervolgens de ingebouwde lamp terug.

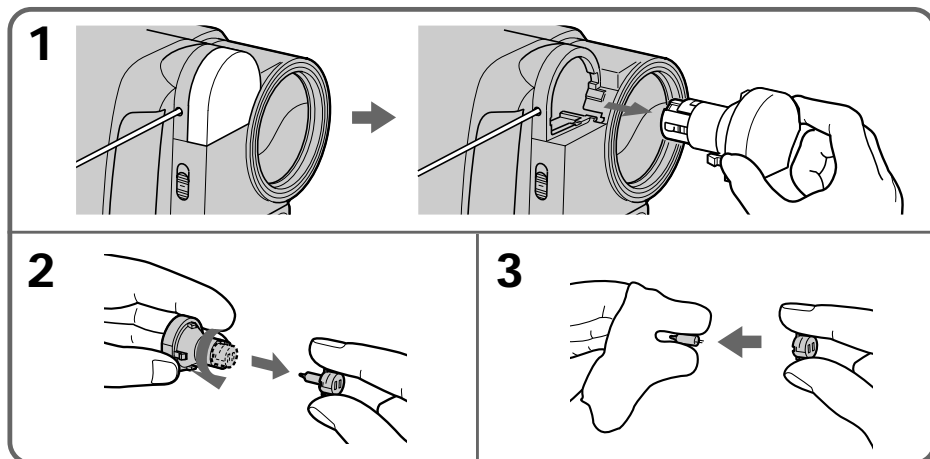

ATTENTION

- Afin de réduire les risques d'incendie, remplacez l'ampoule par une lampe halogène Sony XB-3D (non fournie) seulement.
- Afin d'éviter les risques de brûlures, débranchez la source d'alimentation avant de remplacer l'ampoule et ne touchez pas l'ampoule tant qu'elle n'est pas froide (attendre au moins 30 minutes).

Remarque

Pour éviter de laisser des traces de doigts sur l'ampoule, insérez l'ampoule avec un chiffon sec. Si elle est sale, essuyez-la bien.

OPGELET

- Vervang het lampje alleen door een Sony XB-3D halogeenlampje (niet meegeleverd) om het brandgevaar te beperken.
- Om verbranding te voorkomen, moet u de voedingsbron loskoppelen alvorens het lampje te vervangen en dit pas aanraken wanneer het voldoende is afgekoeld (minstens een half uur).

Opmerking

Neem het lampje vast met een droge doek of dergelijke om te voorkomen dat er vingerafdrukken op achterblijven. Wrijf een vuil lampje eerst schoon.

Mise hors service du stabilisateur (fonction STEADYSHOT)

– CCD-TRV46E seulement

Quand le stabilisateur (SteadyShot) est en service, il compense les mouvements du caméscope.

Vous pouvez désactiver le stabilisateur (SteadyShot) quand vous n'en avez pas besoin. Le témoin "  " s'allume lorsque vous relâchez la fonction SteadyShot. Vous ne devez pas utiliser la fonction SteadyShot lorsque vous filmez un objet stationnaire avec un trépied.

Vous pouvez mettre en ou hors service le stabilisateur en réglant STEADYSHOT sur ON ou OFF dans le menu (p. 34).

Pour remettre le stabilisateur en service

Réglez STEADYSHOT sur ON dans le menu.

Remarques sur le stabilisateur

- Le stabilisateur ne corrige pas les mouvements excessifs du caméscope.
- Quand vous mettez le stabilisateur en et hors service dans le menu, l'exposition peut changer.
- Le stabilisateur ne fonctionne pas en mode 16:9 FULL. Quand vous réglez STEADYSHOT sur ON dans le menu, l'indicateur "  " clignote.

Uitschakelen van de STEADYSHOT beeldstabilisatie

– Allen bij de CCD-TRV46E

Met de SteadyShot beeldstabilisatie ingeschakeld zal de camcorder automatisch compenseren voor trillingen waaraan het apparaat blootstaat.

U kunt de STEADYSHOT functie uitschakelen wanneer u deze niet nodig hebt. De "  " aanduiding licht op wanneer u de SteadyShot functie uitschakelt. U hoeft de SteadyShot functie niet te gebruiken bij het filmen van een stilstaand onderwerp met behulp van een statief.

U kunt de STEADYSHOT beeldstabilisatie in het keuzemenu op ON of OFF zetten (zie blz. 34).

Weer inschakelen van de STEADYSHOT beeldstabilisatie

Zet de STEADYSHOT functie in het keuzemenu op ON.

Opmerkingen betreffende de STEADYSHOT functie

- Als de camera te sterk beweegt, zal het beeld ook met deze functie niet voldoende gestabiliseerd worden.
- Bij in- en uitschakelen van de STEADYSHOT functie kan de belichting wel eens variëren.
- De STEADYSHOT beeldstabilisatie zal niet werken wanneer u hebt ingesteld op de 16:9 FULL breedbeeld-opnamefunctie. Wanneer u dan de STEADYSHOT functie in het keuzemenu op ON zet, gaat de "  " aanduiding knipperen.

Visionnage sur un téléviseur

Raccordez le caméscope à votre téléviseur ou magnétoscope pour regarder vos vidéogrammes sur l'écran d'un téléviseur. Lorsque vous raccordez le caméscope à votre téléviseur pour visionner l'image de lecture, il est conseillé d'utiliser le courant secteur.

Pendant la lecture sur un téléviseur, fermez l'écran LCD pour éviter toute distorsion d'image.

Raccordement direct à un téléviseur ou magnétoscope avec prises d'entrée audio/vidéo

Lorsque vous raccordez le cordon de liaison audio/vidéo, veillez à brancher les fiches dans les prises de même couleur. Ouvrez le cache-prises et raccordez le caméscope aux entrées LINE IN du téléviseur ou du magnétoscope raccordé au téléviseur avec le cordon de liaison audio/vidéo fourni. Réglez le sélecteur TV/VCR du téléviseur sur magnétoscope et le sélecteur d'entrée du magnétoscope sur LINE.

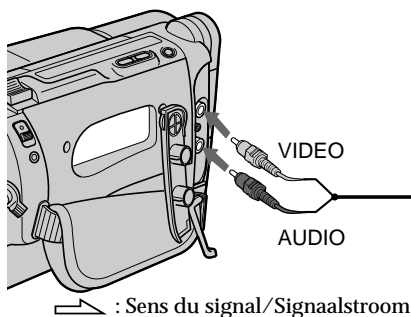

Si votre téléviseur/magnétoscope a une prise péritel 21 broches (EUROCONNECTOR) Utilisez l'adaptateur de prise péritel fourni (21 broches).

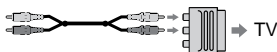

Pour raccorder le caméscope à un téléviseur ou magnétoscope sans prises d'entrée audio/vidéo Utilisez un adaptateur RFU de type PAL (non fourni).

Weergeven van video-opnamen op het TV-scherm

Sluit de camcorder aan op uw TV-toestel of videorecorder wanneer u uw video-opnamen wilt weergeven op het TV-scherm. Bij het afspelen van video-opnamen op de camcorder, voor weergave op het TV-scherm, is het aanbevolen het apparaat op stroom van het lichtnet te gebruiken.

Voor weergave op het TV-scherm dient u het LCD scherm te sluiten, anders kan er vervorming in de beeldweergave optreden.

Rechtstreeks aansluiten van de camcorder op een TV of videorecorder met audio/video-ingangsaansluitingen

Let bij het aansluiten van het audio/video-aansluitsnoer goed op dat u elke stekker in de stekkerbus van dezelfde kleur steekt. Open het dekseltje van de aansluitbussen. Sluit de camcorder nu met het bijgeleverde audio/video-aansluitsnoer aan op de LINE IN ingangsaansluitingen van het TV-toestel of van een videorecorder die al op de TV is aangesloten. Zet voor weergave van video-opnamen de TV/VCR schakelaar van uw TV-toestel in de VIDEO stand. Bij aansluiten op uw videorecorder zet u de ingangskeuzeschakelaar daarvan in de LINE stand.

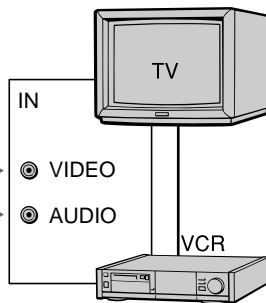



Als uw TV/videorecorder een 21-polige EUROCONNECTOR aansluiting heeft Gebruik voor het aansluiten de 21-polige verloopstekker die is bijgeleverd bij uw camcorder.

Aansluiten op een TV-toestel of videorecorder zonder audio/video-ingangen Gebruik een RFU-adaptor van het type PAL (niet meegeleverd).

Utilisation du récepteur AV IR sans fil – LASER LINK

– CCD-TRV46E seulement

En raccordant un récepteur AV IR sans fil (non fourni) identifié par l'indicateur  LASER LINK à votre téléviseur ou à votre magnétoscope, vous pouvez aisément visionner l'image de lecture sur votre téléviseur. Pour plus de détails, reportez-vous au mode d'emploi du récepteur AV IR cordless.

LASER LINK est un système qui transmet et réceptionne l'image et le son au moyen de rayons infrarouges entre des équipements vidéo identifiés par le logo .

LASER LINK est une marque commerciale de Sony Corporation.

Pour reproduire l'image sur un téléviseur

- (1) Après avoir raccordé votre téléviseur et le récepteur AV IR sans fil, réglez le commutateur POWER du récepteur AV IR sans fil sur ON.
- (2) Réglez le commutateur POWER du caméscope sur PLAYER.
- (3) Mettez le téléviseur sous tension et réglez le sélecteur TV/VCR du téléviseur sur VCR.
- (4) Appuyez sur LASER LINK. Le témoin de la touche LASER LINK s'allume.
- (5) Appuyez sur la touche  du caméscope pour démarrer la lecture.
- (6) Dirigez l'émetteur LASER LINK vers le récepteur AV sans fil IR.

Pour désactiver la fonction LASER LINK

Appuyez sur LASER LINK.

Remarque

Lorsque la fonction LASER LINK est activée (la touche LASER LINK est allumée), le caméscope consomme de l'énergie. Appuyez donc sur la touche LASER LINK pour désactiver cette fonction lorsque vous n'en avez pas besoin.

Gebruik van de draadloze AV IR ontvanger – LASER LINK

– alleen de CCD-TRV46E

Wanneer u de draadloze AV IR ontvanger (niet meegeleverd) met  LASER LINK logo hebt aangesloten op uw TV of videorecorder, kunt u makkelijk het beeld bekijken op uw TV. Meer details vindt u in de gebruiksaanwijzing van de draadloze AV ontvanger.

LASER LINK is een systeem dat beeld en geluid via infrarood stralen verstuurt en ontvangt tussen video-apparatuur met  logo.

LASER LINK is een handelsmerk van Sony Corporation.

Weergave op een TV

- (1) Nadat u uw TV en draadloze AV IR ontvanger hebt aangesloten, zet u de POWER schakelaar op de draadloze AV IR ontvanger op ON.
- (2) Zet de POWER schakelaar op de camcorder op PLAYER.
- (3) Schakel de TV aan en zet de TV/VCR keuzeschakelaar op de TV op VCR.
- (4) Druk op LASER LINK. Het lampje van de LASER LINK toets licht op.
- (5) Druk op  op de camcorder om de weergave te starten.
- (6) Richt de LASER LINK zender op de IR ontvanger van de draadloze afstandsbediening.

De LASER LINK functie uitschakelen

Druk op LASER LINK.

Opmerking

Als LASER LINK is geactiveerd (de LASER LINK toets brandt), verbruikt de camcorder stroom. Druk op de LASER LINK toets wanneer u de functie niet nodig hebt.

Montage sur une autre cassette

Vous pouvez créer vos propres vidéogrammes en faisant une copie avec un magnétoscope **8** mm, **Hi8** Hi8, ^{Mini}**DV** miniDV, **DV** DV, **VHS** VHS, **S-VHS** S-VHS, **VHS-C** VHS-C, **S-VHS-C** S-VHS-C ou Betamax **β** équipé de prises d'entrée vidéo/audio.

Avant le montage

Raccordez le caméscope au magnétoscope avec le cordon de liaison audio/vidéo fourni.

Réglez le sélecteur d'entrée du magnétoscope sur LINE, si disponible.

Réglez EDIT sur ON dans le menu (p.36).

Pour commencer le montage

Réduisez le volume sur le caméscope pendant le montage, sinon l'image risque de présenter de la distorsion.

- (1) Insérez une cassette vierge (ou une cassette que vous voulez réenregistrer) dans le magnétoscope et une cassette enregistrée dans le caméscope.
- (2) Reproduisez la cassette enregistrée dans le caméscope jusqu'à ce que vous ayez localisé le passage juste avant le point où le montage doit commencer, puis mettez le caméscope en mode de pause de lecture en appuyant sur **II**.
- (3) Sur le magnétoscope, localisez le point de départ de l'enregistrement et mettez le magnétoscope en mode de pause d'enregistrement.
- (4) Appuyez d'abord sur **II** du caméscope puis après quelques secondes sur **II** du magnétoscope pour commencer la copie.

Pour copier plusieurs scènes

Refaites les opérations 2 à 4.

Pour incruster un titre lors du montage

Vous pouvez superposer un titre lors du montage. Reportez-vous à "Incrustation d'un titre" (p. 53).

Pour arrêter le montage

Appuyez sur **■** sur le caméscope et le magnétoscope.

Remarque sur le montage synchronisé précis
Si vous raccordez une platine vidéo présentant la fonction Fine Synchro Edit (montage synchronisé précis) à la prise LANC **Ⓛ** du caméscope à l'aide d'un câble LANC (non fourni), le montage sera bien plus précis.

Monteren van video-opnamen naar een andere videocassette

U kunt door selectief kopiëren en monteren van opnamen naar een andere videorecorder uw eigen videoproductie samenstellen. U kunt een andere **8** mm of **Hi8** Hi 8, ^{Mini}**DV** miniDV, **DV** DV, een **VHS** VHS, **S-VHS** S-VHS, **VHS-C** VHS-C, **S-VHS-C** S-VHS-C of **β** Betamax videorecorder gebruiken, mits deze is voorzien van audio/video ingangen.

Alvorens met monteren te beginnen

Sluit de camcorder aan op een videorecorder met behulp van het bijgeleverde audio/video-aansluitsnoer.

Zet de ingangskeuzeschakelaar van de videorecorder op LINE, indien mogelijk. Zet in het keuzemenu het onderdeel EDIT op ON (zie blz. 36).

Beginnen met monteren

Draai de geluidsterkte van de camcorder terug alvorens u met monteren begint. Anders kan er vervorming in het beeld optreden.

- (1) Plaats een voor opname geschikte videocassette in de videorecorder die u voor opnemen gebruikt en plaats uw opgenomen cassette in de camcorder.
- (2) Start de weergave op de camcorder, ga naar een punt vlak voor het gedeelte dat u wilt overnemen of inmonteren en druk daar op de **II** pauzetoets om de camcorder op dat punt in de weergave-pauzeestand te zetten.
- (3) Zoek op de cassette in de andere videorecorder het punt op waar u de nieuwe opnamen wilt inmonteren en zet de videorecorder bij dat punt in de opname-pauzeestand.
- (4) Om te beginnen met kopiëren drukt u eerst op de **II** pauzetoets van de camcorder en even later op de **II** pauzetoets van de videorecorder voor opname.

Om nog andere opnamen over te kopiëren

Herhaal de stappen van 2 tot 4.

Tijdens het monteren een titel in beeld brengen

Tijdens de videomontage kunt u een titelbeeld in uw nieuwe productie opnemen. Volg de aanwijzingen onder "Een titel in beeld opnemen" (blz. 53).

Stoppen met kopiëren

Druk zowel op de camcorder als op de videorecorder de **■** stopstoets in.

Opmerking over de Fine Synchro Edit montage

Als u een videorecorder die beschikt over een Fine Synchro Edit montagefunctie aansluit op de LANC **Ⓛ** aansluiting van deze digitale camcorder met een LANC bedieningskabel (niet bijgeleverd), dan zult u de montage met optimale precisie kunnen verrichten.

Remplacement de la pile au lithium du caméscope

Le caméscope contient déjà une pile au lithium. Quand cette pile faiblit ou est épuisée, l'indicateur  clignote dans le viseur pendant 5 secondes environ quand vous réglez l'interrupteur POWER sur CAMERA. Il faut alors la remplacer par une pile au lithium neuve Sony CR2025. L'utilisation de tout autre type de pile présente un risque d'incendie ou d'explosion. Conformez-vous aux instructions du fabricant pour vous débarrasser des piles usées.

La pile au lithium du caméscope sert environ pendant un an dans des conditions normales d'utilisation, mais la pile qui a été installée dans le caméscope en usine risque de durer un peu moins.

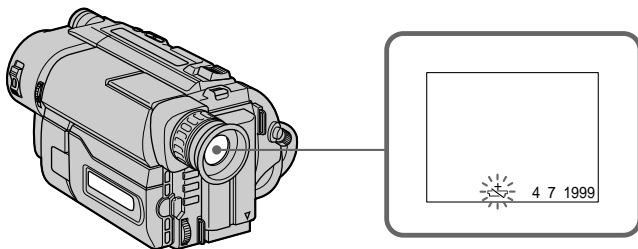

Remarques sur la pile au lithium

- Gardez la pile au lithium hors de portée des enfants.
Si la pile était avalée, consultez immédiatement un médecin.
- Essuyez la pile avec un chiffon sec pour assurer un bon contact.
- Afin d'éviter tout risque de court-circuit, ne tenez pas la pile au lithium avec une pince métallique.
- La pile au lithium a une borne positive (+) et une borne négative (-) comme indiqué sur l'illustration. Installez la pile au lithium en faisant correspondre les bornes de la pile avec celles du caméscope.

Vervangen van de lithiumbatterij in de camcorder

Uw camcorder is bij aflevering reeds van een lithiumbatterij voorzien. Wanneer de batterij leegraakt, zal de  indicator circa 5 seconden lang in de zoeker gaan knipperen wanneer u de POWER schakelaar in de CAMERA stand zet. In dat geval vervangt u de batterij door een nieuwe Sony CR2025 lithiumbatterij. Gebruik geen ander soort batterij, aangezien dit gevaar voor brand of ontploffing kan opleveren. Werp lege batterijen niet weg, maar lever ze in als KCA, volgens de aanwijzingen van de fabrikant.

De lithiumbatterij van de camcorder zal bij normaal gebruik ongeveer een jaar lang meegaan. (De lithiumbatterij die reeds in de fabriek is aangebracht, kan echter na aankoop wel eens minder lang dan een jaar meegaan.)

Ga voorzichtig om met de lithiumbatterij

- Houd de lithiumbatterij vooral buiten het bereik van kinderen.
Mocht een kind toch onverhoopt de batterij inslikken, raadpleeg dan onmiddellijk een arts.
- Veeg de batterij voor het aanbrengen schoon met een droog doekje, om een optimaal contact te verzekeren.
- Pak de batterij nooit met een metalen tang of pincet vast, aangezien dit kortsluiting van de polen kan veroorzaken.
- De lithiumbatterij heeft een plus-kant (+) en een min-kant (-), zoals hieronder aangegeven. Let bij het inleggen van de lithiumbatterij op, dat de polariteit van de batterij overeenkomt met de aansluitcontacten van de camcorder.

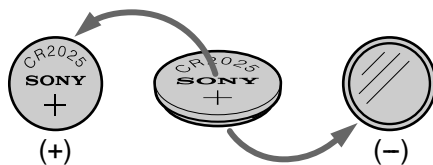

AVERTISSEMENT

La pile peut exploser si elle est mal utilisée. Ne pas la recharger, la démonter ni la jeter au feu.

Remplacement de la pile au lithium

Lorsque vous remplacez la pile au lithium, laissez la batterie rechargeable ou une source d'alimentation raccordée, sinon vous devrez régler de nouveau la date et l'heure et les autres paramètres du menu qui sont mémorisés grâce à la pile au lithium.

- (1) Ouvrez l'écran LCD et le couvercle du logement de la pile au lithium.
- (2) Appuyez une fois sur la pile et sortez-la du porte-pile.
- (3) Installez la pile au lithium neuve avec la borne positive (+) tournée vers l'extérieur. Refermez le couvercle.

WAARSCHUWING

Bij onjuist gebruik kan de batterij exploderen. Tracht de batterij niet op te laden, demonteer deze niet en werp ook lege batterijen nooit in het vuur.

Verwisselen van de lithiumbatterij

Voor het vervangen van de lithiumbatterij moet er een batterijpak of een andere voedingsbron zijn aangesloten, anders zult u de datum, tijd en de andere instellingen van het keuzemenu opnieuw moeten invoeren.

- (1) Klap het LCD scherm weg en open het deksel van het lithiumbatterijvak.
- (2) Druk de lithiumbatterij eenmaal omlaag en trek deze uit de houder.
- (3) Plaats de nieuwe lithiumbatterij met de pluskant (+) naar buiten zijzend. Sluit het deksel van het batterijvak.

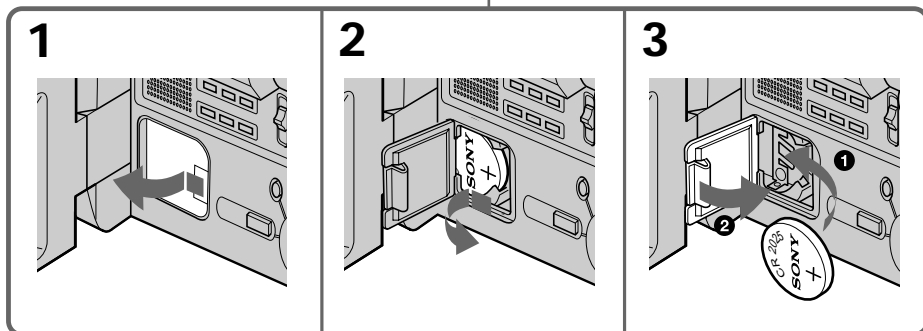
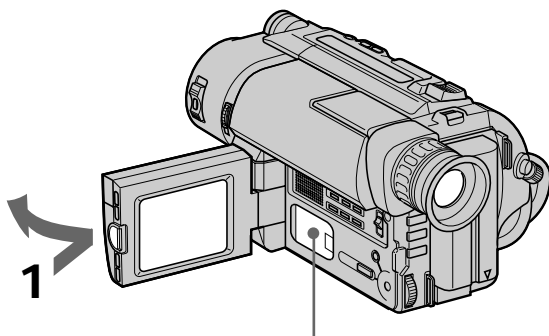

Réglage de la date et de l'heure

Instellen van de datum en tijd

Vous pouvez régler la date et l'heure dans le menu.

- (1) Alors que le caméscope est en mode d'attente, appuyez sur MENU pour afficher le menu.
- (2) Tournez la molette de commande pour sélectionner , puis appuyez sur la molette.
- (3) Tournez la molette de commande pour sélectionner CLOCK SET, puis appuyez sur la molette.
- (4) Tournez la molette de commande pour sélectionner l'année, puis appuyez sur la molette.
- (5) Réglez aussi le mois, le jour, les heures et les minutes en tournant la molette, puis appuyez dessus.
- (6) Appuyez sur MENU pour fermer le menu.

U kunt de juiste datum instellen en de tijd gelijkzetten via het instelmenu.

- (1) Zet de camcorder in de opnamepauzestand en druk op de MENU toets om het keuzemenu te laten verschijnen.
- (2) Draai aan de menuregelknop om in te stellen op het  pictogram en druk de regelknop in.
- (3) Draai aan de regelknop om in te stellen op CLOCK SET en druk de regelknop in.
- (4) Draai weer aan de regelknop om in te stellen op het juiste jaartal en druk de regelknop in.
- (5) Draai steeds aan de regelknop om de maand, de dag, de uren en de minuten in te stellen en druk tussendoor telkens op de regelknop om de instelling vast te leggen.
- (6) Druk weer op de MENU toets om het keuzemenu uit beeld te laten verdwijnen.

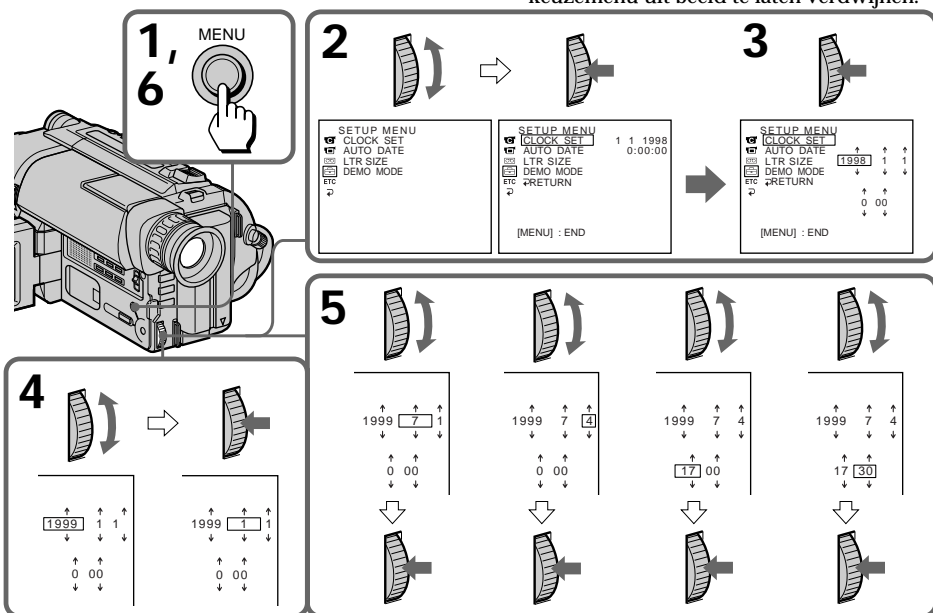

Pour rectifier la date et l'heure

Refaites les opérations précédentes.

Pour contrôler la date et l'heure

Appuyez sur DATE pour afficher la date et sur TIME pour afficher l'heure.

Appuyez une nouvelle fois sur la même touche pour supprimer l'indication.

Les chiffres de l'année changent de la manière suivante:

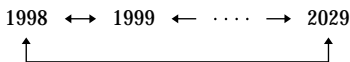

Remarque sur l'indication de l'heure

L'horloge interne du caméscope fonctionne selon un cycle de 24 heures.

Aanpassen van de datum en tijdsinstelling

Herhaal de bovenstaande werkwijze.

Controleren van de geldende datum en tijdsinstelling

Druk op de DATE toets om de ingestelde datum te zien. Druk op de TIME toets om de tijd te controleren.

Om de aanduiding te laten verdwijnen, drukt u nogmaals op dezelfde toets.

De cijfers van het jaartal veranderen als volgt:

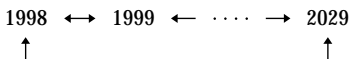

Betreffende de tijdsaanduiding

De ingebouwde klok van de camcorder geeft de tijd aan volgens een 24-uurs cyclus.

Réglage de l'horloge par le décalage horaire

Gelijkzetten van de klok in een andere tijdzone

Vous pouvez régler l'heure en indiquant simplement le décalage horaire dans le menu.

- (1) Alors que le caméscope est en mode d'attente, appuyez sur MENU pour afficher le menu.
- (2) Tournez la molette de commande pour sélectionner ETC, puis appuyez sur la molette.
- (3) Tournez la molette de commande pour sélectionner WORLD TIME, puis appuyez sur la molette.
- (4) Tournez la molette de commande pour régler le décalage horaire, puis appuyez sur la molette. L'heure change en fonction du décalage horaire indiqué.
- (5) Appuyez sur MENU pour fermer le menu.

Wanneer u de camcorder meeneemt op reis kunt u de klok via het keuzemenu eenvoudig instellen op een andere tijdzone.

- (1) Zet de camcorder in de opnamepauzestand en druk op de MENU toets om het keuzemenu te laten verschijnen.
- (2) Draai aan de menuregelknop om in te stellen op het onderdeel ETC en druk de regelknop in.
- (3) Draai aan de regelknop om in te stellen op WORLD TIME en druk de regelknop in.
- (4) Draai weer aan de regelknop om het geldende tijdsverschil voor uw bestemming in te stellen en druk de regelknop in. De uren-aanduiding van de klok verandert nu volgens de zojuist gemaakte instelling.
- (5) Druk weer op de MENU toets om het keuzemenu uit beeld te laten verdwijnen.

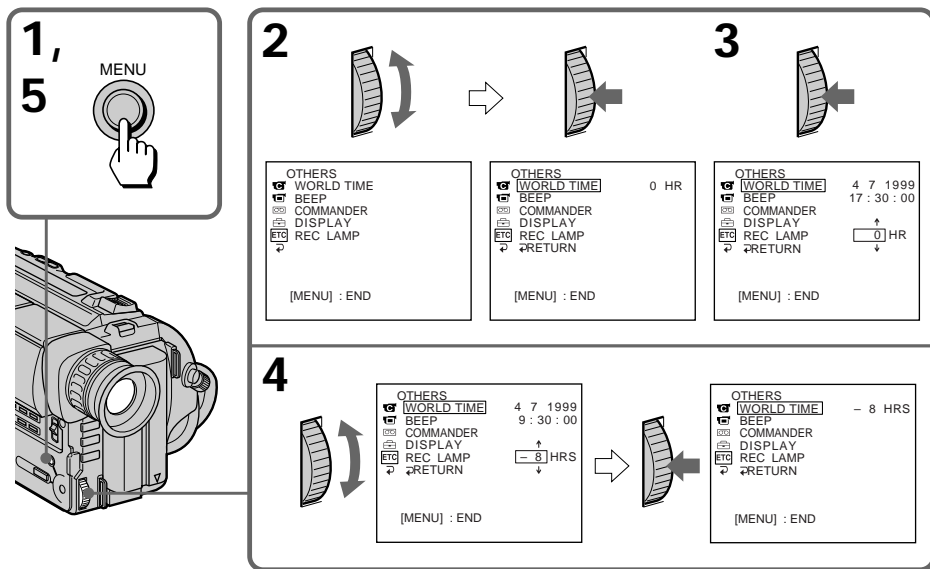

Remarque sur le réglage WORLD TIME

Si l'heure n'est pas été réglée, vous ne pourrez pas utiliser WORLD TIME.

Opmerking betreffende de WORLD TIME

Als de juiste tijd nog niet is ingesteld, zal de WORLD TIME instelling niet werken.

Sélection du type de cassette

– CCD-TRV36E/TRV46E seulement

Le système Hi8 a été conçu à partir du système 8 mm et développé afin d'améliorer la qualité de l'image.

Vous pouvez utiliser des cassettes vidéo Hi8 ou ordinaires 8 mm avec ce caméscope. Quand vous utilisez des cassettes Hi8, l'enregistrement se fait dans le système Hi8 et quand vous utilisez des cassettes 8 mm, l'enregistrement se fait dans le système 8 mm. Vous ne pouvez pas enregistrer des cassettes 8 mm dans le système Hi8.

Si vous voulez reproduire une cassette sur un magnétoscope ordinaire 8 mm, vous devez utiliser une cassette ordinaire 8 mm pour l'enregistrement.

Qu'est-ce que la vidéo 8 XR

"XR" est l'abréviation de "résolution étendue".

Le caméscope vidéo 8 XR est un nouveau type de caméscope 8 mm offrant une qualité d'image supérieure à celle des caméscopes vidéo 8 classiques. Vous pouvez enregistrer et reproduire des images plus clairement avec un caméscope "XR".

Une cassette vidéo enregistrée avec ce caméscope "XR" offre une qualité d'image ultime lorsqu'elle est reproduite sur un caméscope "XR".

Lorsqu'une cassette vidéo enregistrée avec ce caméscope "XR" est reproduite sur un caméscope classique 8 ou si une cassette vidéo enregistrée avec un caméscope classique 8 est reproduite sur ce caméscope "XR", l'image de lecture présente la qualité normale d'un caméscope 8.

Lors de la lecture

Le mode de lecture (SP ou LP) et le système (Hi8 ou 8 mm) sont sélectionnés automatiquement en fonction du format dans lequel la cassette a été enregistrée. La qualité de l'image en mode LP est toutefois inférieure à celle de l'image en mode SP.

Cassettes vidéo 8 mm étrangères

Comme les standards couleur diffèrent d'un pays à l'autre, vous ne pourrez peut-être pas reproduire les cassettes que vous avez achetées à l'étranger. Reportez-vous à la liste des pays dans "Utilisation du caméscope à l'étranger" pour vérifier le standard de télévision couleur utilisé dans les différents pays.

Keuze van bandsoort en type cassette

– allen de CCD-TRV36E/TRV46E

Het Hi8 systeem is de opvolger van het standaard 8 mm systeem, met een aanzienlijk verbeterde beeldkwaliteit.

In deze camcorder kunt u zowel Hi8 videocassettes als standaard 8 mm videocassettes gebruiken. Bij gebruik van een Hi8 videocassette zal er automatisch worden opgenomen met het Hi8 systeem. Plaatst u een standaard 8 mm videocassette, dan wordt er opgenomen met het standaard 8 mm systeem. Opnemen met het Hi8 systeem op gewone 8 mm videocassettes is niet mogelijk.

Wanneer u van plan bent een videocassette met opnamen weer te geven op een standaard 8 mm videorecorder/camcorder, maak de video-opnamen dan ook met het standaard 8 mm opnamesysteem.

Wat is Video 8 XR

"XR" staat voor "Extended Resolution" (verhoogde resolutie). De Video 8 XR camcorder is een nieuw type 8 mm camcorder met een beeldkwaliteit die hoger is dan die van een conventionele Video 8 camcorder. Met een "XR" zijn de opname- en weergavebeelden helderder en scherper.

Een videocassette opgenomen met een "XR" camcorder geeft een maximale beeldkwaliteit bij weergave met een "XR" camcorder.

Wanneer een videocassette die is opgenomen met deze "XR" camcorder wordt afgespeeld met een conventionele 8 mm camcorder of wanneer een videocassette die is opgenomen met een conventionele 8 mm camcorder wordt afgespeeld met deze "XR" camcorder, is het beeld van normale 8 mm kwaliteit.

Bandsnelheid bij weergave

Bij het afspelen van een videocassette zal er automatisch worden ingesteld op de bandsnelheid (SP of LP) en het videosysteem (standaard 8 mm of Hi8) waarmee de opnamen gemaakt zijn. De kwaliteit van video-opnamen die met de LP langspeel-snelheid zijn gemaakt, zal minder zijn dan de kwaliteit bij de standaard SP snelheid.

Buitenlands 8-mm videomateriaal

Omdat in verschillende landen en werelddelen gebruik wordt gemaakt van verschillende TV-kleursystemen, is het mogelijk dat buitenlandse video's niet op deze camcorder kunnen worden afgespeeld. Zie de lijst onder "Gebruik van uw camcorder in het buitenland" wanneer u wilt weten welk kleursysteem in een bepaald land gebruikt wordt.

Lecture d'une cassette enregistrée en NTSC

Vous pouvez reproduire une cassette enregistrée dans le standard vidéo NTSC si vous utilisez le mode SP. Notez cependant que les phénomènes suivants peuvent se produire lors de la lecture d'une cassette enregistrée en NTSC.

- Si vous reproduisez la cassette sur un téléviseur, la couleur risque d'être différente de la couleur originale sur certains téléviseurs. Si vous la reproduisez sur un téléviseur multistandard, réglez NTSC PB sur le mode approprié dans le menu.
- En cours de lecture, une bande noire apparaît dans le bas du viseur ou sur l'écran LCD.
- Vous ne pouvez pas reproduire une cassette enregistrée en NTSC, ni sur l'écran LCD ni sur le téléviseur, si vous sélectionnez le mode LP.
- Si la cassette contient des passages enregistrés en PAL et d'autres en NTSC, le compteur de bande n'affichera pas des données correctes. Cette divergence est due à la différence de fonctionnement des compteurs des deux systèmes vidéo.
- Vous ne pouvez pas copier une cassette enregistrée en NTSC sur un autre magnétoscope.

Afspelen van videocassettes die zijn opgenomen met het NTSC kleursysteem

Videocassettes met opnamen met het NTSC video-kleursysteem die zijn gemaakt met de standaard SP snelheid, kunt u weergeven met deze camcorder. Bij het afspelen van een videocassette die is opgenomen met het NTSC kleursysteem kunnen zich echter de volgende verschijnselen voordoen.

- Bij weergave op het TV-scherm zullen niet altijd de oorspronkelijke kleuren te verkrijgen zijn, afhankelijk van uw type TV-toestel. Voor weergave op een multi-systeem TV dient u in het instelmenu het onderdeel NTSC PB in te stellen op de gewenste weergavestand.
- Tijdens het afspelen kan er onderaan het zoekbeeld of het LCD-scherm een zwarte strook verschijnen.
- Video-opnamen met het NTSC video-kleursysteem die zijn gemaakt met de LP langspeelsnelheid, zijn met deze camcorder niet weer te geven, niet op het LCD scherm en ook niet op enig TV-toestel.
- Als er op een videocassette zowel PAL als NTSC opnamen staan, zal de waarde die de bandteller aangeeft niet juist zijn. Deze afwijking wordt veroorzaakt door het verschil in de telling bij de PAL en NTSC kleursystemen.
- Het is niet mogelijk NTSC cassettes naar een andere videorecorder te kopiëren of monteren.

Utilisation optimale de la batterie rechargeable

Ce chapitre vous indique comment tirer le meilleur parti de la batterie rechargeable.

Préparation de la batterie rechargeable

Emportez toujours des batteries de réserve

Prévoyez une réserve d'alimentation suffisante pour filmer 2 à 3 fois le temps escompté.

L'autonomie de la batterie est plus courte par temps froid

Le rendement de la batterie diminue et la batterie s'épuise plus rapidement si vous filmez par temps froid.

Pour économiser la batterie

Baissez le commutateur STANDBY sur le caméscope quand vous ne filmez pas.

La transition entre les scènes sera douce même si vous interrompez l'enregistrement. Lorsque vous cadrez le sujet, sélectionnez un angle ou regardez dans le viseur ou l'écran LCD, l'objectif se règle automatiquement et le caméscope consomme de l'énergie. Il en est de même lorsque vous introduisez et sortez une cassette.

N'oubliez pas de retirer la batterie après avoir utilisé le caméscope.

Quand remplacer la batterie

Quand vous utilisez le caméscope, l'indicateur de capacité restante de la batterie diminue au fur et à mesure que la batterie s'épuise. Le temps d'enregistrement restant est indiqué en minutes.



Quand l'indicateur de batterie atteint le niveau le plus bas, l'indicateur  apparaît et se met à clignoter dans le viseur ou sur l'écran LCD.

Quand l'indicateur  se met à clignoter plus rapidement pendant que vous filmez, réglez l'interrupteur POWER du caméscope sur OFF et remplacez la batterie. Laissez la cassette dans le caméscope pour obtenir une transition douce entre les scènes après avoir remplacé la batterie.

Tips voor gebruik van het batterijpak

Hieronder wordt beschreven hoe u het batterijpak optimaal kunt benutten.

Voorzorgen bij gebruik van oplaadbare batterijpakken

Zorg dat u altijd extra batterijpakken bij de hand heeft

Zorg dat u voor opnemen buitenshuis altijd voldoende batterijpakken meeneemt, d.w.z. genoeg voor zeker twee à drie maal de geplande opnameduur.

De effectieve gebruiksduur van batterijen is minder bij koude

De werking van een batterijpak is onder koude omstandigheden minder doeltreffend, hetgeen leidt tot spoediger uitputten ervan.

Sparen van de batterijen

Schakel de opnamepauzestand met de STANDBY schakelaar van de camcorder uit wanneer u niet opneemt, om stroom te besparen. Zelfs met volledig stoppen en weer starten kunt u vloeiend verlopende opnamen maken. Zolang u in de opnamepauzestand uw onderwerp kiest, de beeldhoek bepaalt of alleen maar door de zoeker of naar het LCD scherm kijkt, blijft de autofocus-functie de scherpstelling aanpassen en wordt de batterij gebruikt. Ook het insteken of uitnemen van een videocassette vergt stroom van de batterij.

Verwijder de accu nadat u de camcorder hebt gebruikt.

Wanneer het batterijpak te vervangen

Tijdens gebruik van de camcorder geeft de batterij-indicator in de zoeker of op het LCD scherm de afnemende capaciteit van het batterijpak aan, naarmate dit leegraakt. De resterende gebruiksduur wordt in minuten aangegeven.

Wanneer de indicator voor resterende batterijspanning het laagste punt bereikt, gaat de  indicator in de zoeker of op het LCD scherm knipperen.

Wanneer tijdens opnemen de  indicator van langzaam knipperen overgaat op sneller knipperen, is het tijd het batterijpak door een nieuwe te vervangen. Zet de POWER schakelaar van de camcorder op OFF en verwissel het batterijpak. Laat de videocassette hierbij gewoon in de camcorder zitten om bij het hervatten van het opnemen een soepel aansluitende opname te verkrijgen.

Remarques sur la batterie rechargeable

Attention

Ne jamais exposer la batterie rechargeable à une température supérieure à 60°C (140°F), comme en plein soleil, ou dans une voiture garée au soleil.

La batterie rechargeable chauffe

Pendant la recharge ou la prise de vues, la batterie rechargeable chauffe, car il y a une production d'énergie et une réaction chimique à l'intérieur de la batterie, mais il n'y a pas lieu de s'inquiéter.

Veillez tenir compte des recommandations suivantes

- Ne pas poser la batterie à proximité du feu.
- Ne pas mouiller la batterie.
- Ne pas essayer d'ouvrir ni de modifier la batterie.
- Ne pas exposer la batterie à des chocs mécaniques.

Autonomie de la batterie rechargeable

Si l'indicateur de batterie clignote rapidement dès la mise sous tension du caméscope, alors que la batterie est pleine, remplacez la batterie par une neuve, complètement rechargée.

Température de recharge

Il est conseillé de recharger la batterie à une température de 10°C à 30°C (50°F à 86°F).
A basse température, le temps de recharge est plus long.

Opmerkingen betreffende het oplaadbaar batterijpak

Voorzichtig

Laat een batterijpak nooit achter op plaatsen waar de temperatuur tot boven de 60°C kan oplopen, zoals in de zon of in een afgesloten auto die in de zon geparkeerd staat.

Het batterijpak wordt warm

Na gebruik of opladen kan het batterijpak warm zijn. Dit betekent dat er elektrische stroom is opgewekt en er een chemische reactie binnenin het batterijpak heeft plaatsgevonden. Warm worden van de batterij is niet gevaarlijk en duidt niet op storing.

Neem de volgende voorzorgen in acht

- Houd het batterijpak uit de buurt van vuur.
- Laat het batterijpak niet nat worden.
- Probeer in geen geval het batterijpak te demonteren of aan te passen voor gebruik met andere apparatuur.
- Behoed het batterijpak voor mechanische schokken of trillingen en laat het niet vallen.

Levensduur van het batterijpak

Als bij gebruik van een volledig opgeladen batterijpak de batterij-indicator gaat knipperen, zojuist nadat u de camcorder heeft ingeschakeld, dan is het batterijpak versleten. Dan dient u dit oude batterijpak door een nieuw, volledig opgeladen batterijpak te vervangen.

Temperatuur tijdens opladen

Aanbevolen wordt het batterijpak bij een omgevingstemperatuur van 10°C tot 30°C op te laden. Het duurt langer om een batterijpak op te laden in een koude omgeving.

Remarque sur la batterie rechargeable “InfoLITHIUM”

Que signifie “InfoLITHIUM”

La batterie “InfoLITHIUM” est une batterie rechargeable au lithium-ion qui peut échanger des informations concernant la consommation d’énergie avec les appareils vidéo compatibles. Lorsque vous utilisez cette batterie avec des appareils portant le logo  InfoLITHIUM, l’appareil vidéo indique le temps restant en minutes*. Si vous l’utilisez avec des appareils sans ce logo, la capacité restante de la batterie ne sera pas indiquée en minutes.

“InfoLITHIUM” est une marque de fabrique de Sony Corporation.

* L’indication peut être inexacte. Cela dépend des conditions et de l’environnement dans lequel l’appareil est utilisé.

Affichage de la consommation d’énergie

La consommation d’énergie du caméscope varie en fonction de l’utilisation qui en est faite. Par exemple, la façon dont l’autofocus fonctionne a un effet sur la consommation. En tenant compte du mode de fonctionnement du caméscope, la batterie rechargeable “InfoLITHIUM” mesure la consommation d’énergie et calcule le temps restant. Si le mode de fonctionnement change, l’indication de capacité restante pourra afficher une baisse ou augmentation soudaine de plus de 2 minutes. Même si 5 à 10 minutes sont indiquées comme temps restant sur l’écran LCD ou dans le viseur, l’indicateur  peut aussi clignoter dans certains cas.

Bij gebruik van een “InfoLITHIUM” batterijpak

Betekenis van het “InfoLITHIUM” merk

Het “InfoLITHIUM” batterijpak is een lithium-ionen batterijpak dat geschikt is voor het doorgeven van het gebruikstempo van de batterij aan de hiervoor geschikte video-apparatuur.

Bij gebruik van dit batterijpak voor video-apparatuur met het  beeldmerk zal de video-apparatuur de resterende batterijspanning in minuten aangeven*. Dit geldt echter alleen voor video-apparatuur met het beeldmerk; bij andere apparatuur kan de tijd niet in minuten worden aangegeven.

De naam “InfoLITHIUM” is een handelsmerk van Sony Corporation.



* De aanduiding kan niet altijd geheel juist zijn, afhankelijk van de omstandigheden van gebruik.

Aanduiding van de batterijspanning

Het stroomverbruik van de camcorder is afhankelijk van de ingeschakelde functies, zoals bijvoorbeeld de automatische scherpstelling. Het “InfoLITHIUM” batterijpak meet tijdens het gebruik van de camcorder het stroomverbruik en berekent op basis daarvan de resterende batterijspanning. Bij het veranderen van de ingeschakelde functies kan de aangegeven batterijspanning dan ook plotseling met meer dan 2 minuten verhoogd of verlaagd worden. Ook al toont het LCD scherm of de zoeker nog 5 à 10 minuten resterende batterijspanning, toch kan onder bepaalde omstandigheden de  batterij-leeg indicator wel eens gaan knipperen.

Pour obtenir une indication plus précise du temps restant de la batterie

Mettez le caméscope en mode d'attente d'enregistrement et dirigez-le vers un objet immobile. Ne bougez pas le caméscope pendant au moins 30 secondes.

- Si l'indication semble fautive, rechargez la batterie complètement (Recharge complète ¹⁾). Si vous avez utilisé la batterie rechargeable dans un environnement chaud ou froid pendant longtemps, ou si vous l'avez rechargée un grand nombre de fois, elle risque de ne plus pouvoir indiquer le temps exact même après avoir été rechargée complètement.
- Après avoir utilisé la batterie "InfoLITHIUM" avec un appareil sans logo , veillez à l'utiliser sur un appareil  et à la recharger complètement.

L'indication du temps restant ne correspond pas au temps d'enregistrement en continu indiqué dans le mode d'emploi pour les raisons suivantes



Le temps d'enregistrement dépend des conditions d'enregistrement et de la température ambiante. Le temps d'enregistrement peut être réduit considérablement par temps froid.

Le temps d'enregistrement en continu indiqué dans le mode d'emploi est mesuré avec une batterie complètement chargée (ou chargée normalement) à 25°C (77°F). Les conditions et la température ambiante étant différentes quand vous utilisez le caméscope, le temps d'enregistrement restant de la batterie est différent du temps indiqué dans le mode d'emploi.

¹⁾ Recharge complète: Recharge jusqu'à apparition de FULL dans l'afficheur.

Voor een meer nauwkeurige aanduiding van de resterende batterijspanning

Zet de camcorder in de opnamepauzestand en richt hem op een stilstaand voorwerp. Zorg dat de camcorder 30 seconden of langer niet wordt bewogen.

- Als de aanduiding niet juist lijkt te zijn, laad het batterijpak dan weer volledig op (volledig opladen¹⁾). Als het batterijpak echter geruime tijd lang onder erg warme of koude omstandigheden is gebruikt, of als het al erg vaak is opgeladen, kan het ook na volledig opladen wel eens niet in staat zijn de juiste resterende batterijspanning aan te geven.
- Als een "InfoLITHIUM" batterijpak gebruikt is voor apparatuur zonder het  teken, dient u het eerst geheel op te gebruiken, op apparatuur mét het  InfoLITHIUM teken, om het vervolgens weer volledig op te laden.

Waarom de aanduiding van de resterende batterijspanning niet overeenkomt met de continu-opnameduur in de bedieningsaanwijzingen



De beschikbare opnameduur is afhankelijk van de omgevingstemperatuur en andere omstandigheden. Bij hevige koude zal de opnameduur beduidend korter zijn. De continu-opnameduur die in de gebruiksaanwijzing staat vermeld is gemeten aan een volledig opgeladen (of gemiddeld opgeladen) batterijpak bij 25°C. Aangezien het gebruik van de camcorder veelal plaatsvindt bij een andere omgevingstemperatuur e.d., zal de feitelijk resterende batterijspanning vaak afwijken van de continu-opnameduur die staat aangegeven in de bedieningsaanwijzingen.

¹⁾ Volledig opladen: Doorgaan met opladen totdat de aanduiding FULL oplicht in het uitleesvenster.

Condensation d'humidité

Si vous apportez le caméscope directement d'un endroit froid dans une pièce chaude, de l'humidité risque de se condenser à l'intérieur du caméscope, sur la bande ou sur l'objectif. Si de l'humidité s'est condensée sur la bande, la bande risque d'adhérer au tambour de têtes et d'être endommagée, ou l'appareil risque de ne pas fonctionner correctement. Pour prévenir ce genre de problèmes, le caméscope est équipé de détecteurs d'humidité. Vous devez malgré tout prendre les précautions suivantes.

Condensation à l'intérieur du caméscope

Il y a de l'humidité à l'intérieur du caméscope si l'indicateur  clignote et un signal sonore retentit. Dans ce cas, aucune fonction ne peut être utilisée sauf l'éjection de la cassette. Ouvrez le logement de la cassette, arrêtez le caméscope et laissez-le ouvert pendant une heure environ. L'indicateur  clignote aussi, si une cassette est insérée dans le caméscope. Ejectez la cassette, arrêtez le caméscope et laissez-le au repos pendant une heure environ. Vous pouvez de nouveau utiliser le caméscope si l'indicateur  n'apparaît pas quand vous mettez le caméscope sous tension.

Condensation sur l'objectif

Aucune indication spéciale n'apparaît si de l'humidité s'est condensée sur l'objectif, mais l'image devient sombre. Eteignez le caméscope et ne l'utilisez pas pendant au moins une heure.

Pour éviter la condensation d'humidité





Lorsque vous portez le caméscope d'un endroit froid dans une pièce chaude, mettez-le dans un sac de plastique et laissez-le un moment pour qu'il atteigne la température de la pièce.

- (1) Fermez bien le sac en plastique contenant le caméscope.
- (2) Enlevez le caméscope du sac lorsque la température de l'air à l'intérieur du sac est la même que la température ambiante, c'est-à-dire au bout d'une heure environ.

Condensvocht

Als de camcorder rechtstreeks van een koude in een warme omgeving wordt gebracht, kan de lens beslaan of vocht condenseren in het inwendige van het apparaat, op de videokop of het oppervlak van de band. Als dit zich voordoet, kan de band aan de koptrommel blijven plakken en beschadiging of storing in de werking van het apparaat veroorzaken. Om te voorkomen dat dit verschijnsel zich onopgemerkt voordoet en tot beschadiging leidt, is het apparaat uitgerust met vochtgevoelige sensors. Neem echter de volgende voorzorgen in acht.

Condensvocht in de camcorder

Als er vocht binnenin de camcorder is gecondenseerd, klinkt er een pieptoon en gaat de  indicator in de zoeker knipperen. In dat geval zal geen van de bedieningsorganen voorlopig nog werken, behalve de cassette-uitwerptoets. Open dan de cassettehouder, schakel de camcorder uit en laat het apparaat daarna een uur lang ongebruikt staan. Als samen met de  indicator tevens de  indicator voor cassette-uitworp oplicht, is er nog een cassette in de camcorder aanwezig. Neem dan de videocassette uit de camcorder, schakel het apparaat uit en laat het minstens een uur lang ongebruikt, evenals de videocassette. U kunt de digitale camcorder weer in gebruik nemen als bij inschakelen de  indicator niet meer oplicht.

Condensvocht op de lens



Er gaan in dit geval geen waarschuwinglampjes branden, omdat het direct duidelijk zal zijn wanneer de lens ondoorzichtig wordt en het beeld vervaagt. Schakel de camcorder uit en laat het apparaat ongeveer een uur lang ongebruikt.

Voorkomen van condensvocht in het apparaat

Wanneer u de camcorder van een koude omgeving naar een warme plaats brengt, kunt u het apparaat het best een tijdje in een gesloten plastic zak laten zitten, tot het apparaat weer op omgevingstemperatuur is gekomen.

- (1) Verpak de camcorder vooraf in een plastic zak en zorg dat deze luchtdicht gesloten is.
- (2) Neem de camcorder pas uit de plastic zak, wanneer de lucht daarin en het apparaat dezelfde temperatuur hebben aangenomen als de omringende warme lucht (na ongeveer een uur).

Nettoyage des têtes vidéo

Pour être sûr d'obtenir une image nette, nettoyez les têtes vidéo si nécessaire. Les têtes vidéo sont sales quand l'indicateur  et le message "  CLEANING CASSETTE" apparaissent alternativement, ou quand l'image de lecture est "parasitée" ou à peine visible.

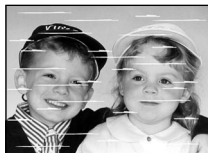

[a]  [b]

[a] Légèrement sales
[b] Très sales

Dans ce cas, nettoyez les têtes vidéo avec la cassette de nettoyage Sony V8-25CLD (non fournie). Après le nettoyage, vérifiez si l'image est nette et, si elle est toujours "parasitée", nettoyez encore une fois les têtes. (Ne pas répéter le nettoyage plus de 5 fois.)



Attention

N'utilisez pas une cassette de nettoyage de type mouillé en vente dans le commerce. Elle risque d'endommager les têtes vidéo.

Remarque

Si la cassette de nettoyage Sony V8-25CLD n'est pas commercialisée dans votre région, veuillez demander conseil à votre revendeur Sony.

Reinigen van de videokoppen

Maak de videokoppen regelmatig schoon, om ervoor te zorgen dat het beeld storingsvrij blijft en dat het opnemen goed verloopt. Als de  indicator en de mededeling "  CLEANING CASSETTE" beurtelings in de zoeker verschijnen, of wanneer de video-opnamen bij weergave storing vertonen of slechts onduidelijk zichtbaar zijn, dan zijn wellicht de videokoppen vuil.

[a] Licht verontreinigd
[b] Ernstig verontreinigd

Als dit zich voordoet, reinig dan de videokoppen met een Sony V8-25CLD reinigingscassette (niet bijgeleverd). Controleer of het beeld nu storingsvrij is, en mocht het beeld nog steeds storing vertonen, reinig de koppen dan nogmaals. (Maak de videokoppen echter niet meer dan vijf maal achtereen schoon.)

Waarschuwing

Gebruik geen reinigingscassette van het ook in de handel verkrijgbare vloeistof-type. Dit type reinigingscassette zou de videokoppen kunnen beschadigen.

Opmerking

Als de Sony V8-25CLD reinigingscassette in uw woonplaats niet verkrijgbaar is, raadpleeg dan uw Sony handelaar of onderhoudsdienst.

Nettoyage du viseur

- (1) Enlevez la vis avec un tournevis (non fourni). Faites glisser le bouton RELEASE, tournez l'oeilleton dans le sens de la flèche et retirez-le.
- (2) Nettoyez la surface à l'aide d'une soufflette disponible dans le commerce.

Verwijderen van stof uit de zoeker

- (1) Verwijder de schroef met een schroevendraaier (niet bijgeleverd). Schuif de RELEASE oogkap-ontgrendelknop opzij, draai de oogkap in de richting van de pijl en trek deze van de zoeker af zodat het schermpje vrijkomt.
- (2) Reinig het oppervlak met een in de handel verkrijgbare blazer.

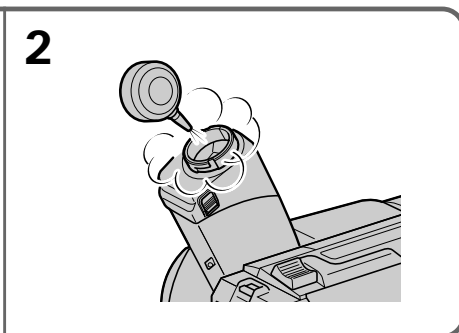
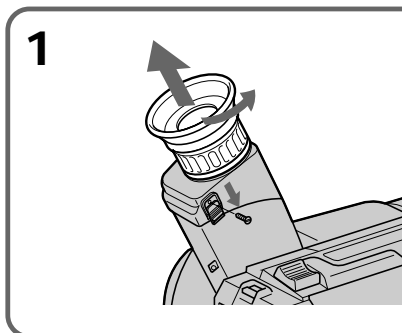

Remise en place de l'oeilleton

- (1) Alignez la rainure de l'oeilleton sur le repère • inscrit sur le barillet.
- (2) Tournez l'oeilleton dans le sens opposé à la flèche, puis remettez la vis.

Weer aanbrengen van de oogkap

- (1) Plaats de oogkap met de groef tegenover het • teken op de zoekerschacht.
- (2) Draai de oogkap in de richting van de pijl weer op de zoeker vast. Draai de borgschroef aan.

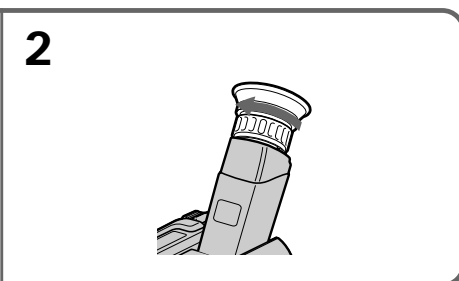
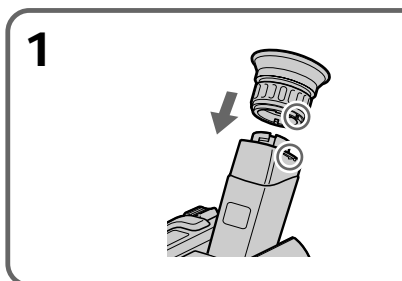

Attention

Ne touchez pas aux autres vis. Seule la vis maintenant l'oeilleton doit être enlevée.

Waarschuwing

Draai nooit enige andere schroef van de camcorder los. Alleen de schroef voor het afnemen van de oogkap mag u zelf verwijderen.

Précautions

Fonctionnement du caméscope

- Faites fonctionner le caméscope sur le courant continu de 7,2 V (batterie rechargeable) ou 8,4 V (adaptateur secteur).
- Pour le fonctionnement sur le courant secteur ou le courant continu, utilisez les accessoires recommandés dans ce mode d'emploi.
- Si un solide ou un liquide tombe dans le caméscope, débranchez le caméscope et faites-le vérifier par votre revendeur Sony avant de le remettre sous tension.
- Évitez toute manipulation brusque du caméscope et tout choc mécanique. Prenez particulièrement soin de l'objectif.
- Réglez l'interrupteur POWER sur OFF quand vous n'utilisez pas le caméscope.
- N'enveloppez pas le caméscope et ne l'utilisez pas ainsi car il risque de trop chauffer.
- Éloignez le caméscope des champs magnétiques puissants et des vibrations mécaniques.
- N'appuyez pas sur l'écran LCD.
- Si vous utilisez le caméscope dans un endroit froid, une image rémanente peut apparaître sur l'écran LCD, mais c'est normal.
- Quand vous utilisez le caméscope, le dos de l'écran peut devenir chaud. C'est également normal.

Torche intégrée

– CCD-TRV36E/TRV46E seulement

- Ne cognez pas et ne secouez pas la torche intégrée quand elle est allumée, car l'ampoule pourrait être endommagée ou sa durée de vie réduite.
- Ne laissez pas la torche intégrée allumée si elle repose sur ou contre quelque chose. Elle pourrait être endommagée ou provoquer un incendie.

Manipulation des cassettes

N'insérez jamais rien dans les petits orifices à l'arrière de la cassette, car ils servent à détecter le type de bande, son épaisseur et si le taquet est tiré ou non.

Voorzorgsmaatregelen

Bediening van de camcorder

- Gebruik de camcorder uitsluitend op stroomvoorziening van 7,2 V (met een batterijpak) of 8,4 V (met de netspanningsadapter).
- Gebruik voor het aansluiten op de voedingsbron (gelijkspanning of netspanning) alleen de in deze gebruiksaanwijzing vermelde accessoires.
- Mocht er vloeistof of een voorwerp in het inwendige van het apparaat terecht komen, schakel dan onmiddellijk de stroom uit, trek de stekker uit het stopcontact en laat de camcorder dan eerst door een deskundige nakijken alvorens het apparaat weer in gebruik te nemen.
- Stel het apparaat niet bloot aan mechanische schokken en ga voorzichtig met het apparaat om. Wees vooral voorzichtig met de lens.
- Zorg dat de POWER schakelaar op OFF staat zolang u de camcorder niet gebruikt.
- Wikkel tijdens gebruik het apparaat nooit in textiel of plastic, daar anders het inwendige oververhit kan raken.
- Vermijd bij opslag en gebruik plaatsen die onderhevig zijn aan mechanische trillingen of krachtige magnetische velden.
- Oefen geen druk op het LCD scherm uit.
- Wanneer u de camcorder gebruikt in een koude omgeving, kunnen er op het LCD scherm even nabeelden zichtbaar blijven. Dit duidt niet op storing.
- Tijdens gebruik van de camcorder kan de achterkant van het LCD scherm warm worden. Dit duidt niet op storing in de werking.

Ingebouwde lamp

– allen de CCD-TRV36E/TRV46E

- Stel de ingebouwde lamp niet bloot aan schokken terwijl ze in werking is omdat ze daardoor kan worden beschadigd en minder lang meegaan.
- Laat de ingebouwde lamp niet branden wanneer ze op of tegen iets rust; daardoor kan brand ontstaan of de ingebouwde lamp worden beschadigd.

Voorzichtig met videocassettes

Steek nooit enig voorwerp in de kleine openingen aan de achterzijde van een videocassette. Deze uitsparingen dienen voor het automatisch bepalen van de bandsoort, de banddikte, en of het wispreventienokje in- dan wel uitgeschoven is, etc.

Entretien du caméscope

- Si vous prévoyez de ne pas utiliser le caméscope pendant longtemps, débranchez la source d'alimentation et enlevez la cassette. Enclenchez périodiquement le caméscope dans les modes CAMERA et PLAYER et reproduisez une cassette pendant environ 3 minutes.
- Lorsque l'écran LCD est sale (traces de doigts ou autre), il est conseillé d'utiliser le kit de nettoyage LCD (non fourni) pour le nettoyer.
- Nettoyez l'objectif avec une brosse douce pour enlever la poussière. Enlevez les traces de doigts avec un chiffon doux.
- Nettoyez le coffret du caméscope avec un chiffon sec et doux, ou un chiffon doux légèrement mouillé d'une solution détergente neutre. N'utilisez pas de solvant car la finition pourrait être abîmée.
- Ne laissez pas rentrer du sable dans le caméscope. Lorsque vous utilisez le caméscope sur une plage de sable ou dans un endroit poussiéreux, protégez-le contre la poussière ou contre le sable au moyen d'une protection appropriée comme un caisson étanche Sony. Le sable ou la poussière peuvent causer des dégâts parfois irréparables.

Adaptateur secteur

- Débranchez l'adaptateur secteur de la prise murale si vous ne comptez pas l'utiliser pendant longtemps. Pour débrancher le cordon, tirez sur la fiche et non sur le cordon.
- N'utilisez pas l'adaptateur secteur si le cordon est endommagé, ou si l'adaptateur est tombé ou endommagé.
- Ne pliez pas trop le cordon d'alimentation secteur et ne posez pas d'objet lourd dessus, car il pourrait être endommagé et provoquer un incendie ou une décharge électrique.
- Veillez à ce qu'aucun objet métallique ne touche les pièces métalliques de la plaque de connexion, car un court-circuit pourrait endommager l'adaptateur.
- Veillez à ce que les contacts métalliques soient toujours propres.
- N'ouvrez pas l'adaptateur secteur.

Onderhoud van de camcorder

- Wanneer u de camcorder geruime tijd niet gebruikt, dient u de videocassette er uit te verwijderen. Laat de camcorder regelmatig in de CAMERA en PLAYER stand werken en speel een cassette af gedurende ongeveer 3 minuten.
- Als het LCD scherm vuil is door stof of vingerafdrukken, kunt u het scherm het best schoonmaken met behulp van een speciaal hiervoor bestemde LCD reinigungsset (niet bijgeleverd).
- Verwijder eventueel stof van de lens met een zacht borsteltje. Vingerafdrukken op de lens verwijderd u met een zachte doek.
- Reinig de behuizing van de camcorder met een zachte doek, droog of licht bevochtigd met een mild schoonmaakmiddel. Gebruik geen vluchtige stoffen, aangezien die de afwerking kunnen aantasten.
- Zorg dat er geen zand in de camcorder terecht kan komen. Wanneer u de camcorder gebruikt op een strand of een stofferige plaats, moet u die tegen zand en stof beschermen met een Sony sportcamerahuis of dergelijke. Zand of stof kan het apparaat zodanig beschadigen, dat reparatie niet meer mogelijk is.

Netspanningsadapter

- Trek de stekker uit het stopcontact wanneer het apparaat niet in gebruik is. Voor het verwijderen van het netsnoer uit het stopcontact dient u aan de stekker te trekken, nooit aan het snoer zelf.
- Gebruik de netspanningsadapter in geen geval als het snoer beschadigd is, of als er sprake kan zijn van inwendige schade aan het apparaat door een val e.d.
- Probeer het snoer niet met kracht te verbuigen, en plaats er ook geen zware voorwerpen bovenop. Dit leidt tot beschadiging van het snoer en kan gevaar voor brand of een elektrische schok opleveren.
- Let op dat er geen metalen voorwerp in aanraking komt met de metalen oppervlakken van het aansluitplaatje. Dit zou kortsluiting kunnen veroorzaken en schade aan het apparaat kunnen toebrengen.
- Houd de metalen contactpunten altijd goed schoon.
- Probeer in geen geval de netspanningsadapter te demonteren.

- Ne laissez pas tomber l'adaptateur et ne le cognez pas.
- Quand vous utilisez l'adaptateur secteur, en particulier pendant la recharge, éloignez-le des récepteurs AM et appareils vidéo pour ne pas perturber la réception AM et l'image vidéo.
- L'adaptateur chauffe quand il est utilisé. C'est normal.
- Ne laissez pas l'adaptateur secteur dans un endroit:
 - Extrêmement chaud ou froid
 - Poussiéreux ou sale
 - Très humide
 - Soumis à des vibrations

Remarques sur les piles sèches

– CCD-TRV27E/TRV36E/TRV46E seulement
Afin d'éviter tout dommage dû à la fuite des piles ou à la corrosion, tenez compte des points suivants.

- Insérez les piles dans le bons sens.
- Ne rechargez pas des piles sèches.
- N'utilisez pas en même temps des piles usées et des piles neuves.
- N'utilisez pas différents types de piles.
- Les piles se déchargent lentement quand elles ne sont pas utilisées.
- N'utilisez pas des piles qui fuient.

En cas de fuite des piles

- Essuyez soigneusement le liquide de la télécommande avant de remplacer les piles.
- Si vous touchez le liquide, lavez-vous bien.
- Si du liquide rentre dans vos yeux, lavez-vous les yeux avec beaucoup d'eau puis consultez un médecin.

En cas de difficulté, débranchez l'adaptateur secteur et contactez votre revendeur Sony.

- Behoed de netspanningsadapter voor mechanische schokken of trillingen en laat hem niet vallen.
- Houd de netspanningsadapter tijdens gebruik, vooral tijdens opladen, uit de buurt van video-apparatuur en AM radio-ontvangers, aangezien het apparaat storing in het videobeeld of de AM radio-ontvangst kan veroorzaken.
- Tijdens gebruik zal de netspanningsadapter warm worden. Dit is normaal en duidt niet op een storing.
- Leg de netspanningsadapter niet op plaatsen waar deze blootstaat aan:
 - extreem hoge of lage temperaturen
 - veel stof of vuil
 - regen of vocht
 - mechanische schokken of trillingen

Betreffende droge batterijen

– Alleen bij de CCD-TRV27E/TRV36E/TRV46E
Om eventuele schade door batterijlekkage en/of corrosie te voorkomen, dient u de volgende punten in acht te nemen.

- Let op dat de batterijen met de + en - polen in de juiste richting in de batterijhouder liggen.
- Alkali-batterijen zijn niet oplaadbaar; probeer het niet uit.
- Gebruik geen oude en nieuwe batterijen door elkaar.
- Gebruik geen batterijen van verschillende typen door elkaar.
- Houd er rekening mee dat de batterijen geleidelijk hun lading zullen verliezen, ook al gebruikt u ze niet.
- Een batterij die lekt, mag u niet meer gebruiken.

Als er batterijlekkage is opgetreden

- Wrijf alle vloeistof zorgvuldig uit de afstandsbediening alvorens de batterijen te vervangen.
- Als u in aanraking komt met de batterijvloeistof, wast u deze dan snel met water af.
- Mocht er batterijvloeistof in uw ogen komen, was ze dan onmiddellijk uit met ruim water en raadpleeg zo snel mogelijk een arts.

Mocht u problemen hebben met de apparatuur, schakel de stroom dan uit, trek de stekker uit het stopcontact en neem contact op met uw dichtstbijzijnde Sony handelaar.

Utilisation du caméscope à l'étranger

Chaque pays a son propre système électrique et un standard de télévision couleur particulier. Avant d'utiliser le caméscope à l'étranger, vérifiez les points suivants.

Sources d'alimentation

Vous pouvez utiliser le caméscope dans n'importe quel pays avec l'adaptateur d'alimentation secteur fourni, sur secteur de 100 à 240 volts, 50/60 Hz.

Standards couleur existants

Ce caméscope est de standard PAL. Pour regarder vos vidéogrammes sur un téléviseur, le téléviseur doit être de standard PAL. Vérifiez dans la liste alphabétique suivante les différents standards existants.

Standard PAL

Allemagne, Australie, Autriche, Belgique, Chine, Danemark, Espagne, Finlande, Grande-Bretagne, Hongkong, Italie, Koweït, Malaisie, Norvège, Nouvelle-Zélande, Pays-Bas, Portugal, République slovaque, République tchèque, Singapour, Suède, Suisse, Thaïlande, etc.

Standard PAL M Brésil

Standard PAL N Argentine, Paraguay, Uruguay

Standard NTSC Amérique Centrale, Bahamas, Bolivie, Canada, Chili, Colombie, Corée, Equateur, Etats-Unis, Jamaïque, Japon, Mexique, Pérou, Philippines, Surinam, Taiwan, Venezuela, etc.

Standard SECAM Bulgarie, France, Guyane, Hongrie, Irak, Iran, Monaco, Pologne, Russie, Ukraine, etc.

Gebruik van uw camcorder in het buitenland

Net als de spanning en frequentie van het lichtnet, verschilt ook het kleurentelevisiesysteem van land tot land. Alvorens uw camcorder in het buitenland te gebruiken, dient u de volgende punten na te gaan.

Stroomvoorziening

U kunt uw camcorder met de bijgeleverde netspanningsadapter gebruiken in elk land waar de lichtnetspanning van 100 V tot 240 V bedraagt, met een wisselstroomfrequentie van 50/60 Hz.

Verschillende kleursystemen

Deze camcorder werkt met het PAL kleursysteem. Om de hiermee weergegeven videobeelden op een TV-scherm te kunnen bekijken, dient het TV-toestel geschikt te zijn voor het PAL kleursysteem. Zie de onderstaande alfabetische lijst van landen voor de diverse kleursystemen.

PAL-systeem

Australië, België, China, Denemarken, Duitsland, Finland, Groot-Brittannië, Hongkong, Italië, Koeweit, Maleisië, Nederland, Nieuw-Zeeland, Noorwegen, Oostenrijk, Portugal, Singapore, Slovaakse Republiek, Spanje, Thailand, de Tsjechische Republiek, Zweden, Zwitserland, enz.

PAL-M systeem Brazilië

PAL-N systeem Argentinië, Paraguay, Uruguay

NTSC-systeem Bahama eilanden, Bolivia, Canada, Chili, Colombia, Ecuador, de Filipijnen, Jamaica, Japan, Korea, Mexico, Midden-Amerika, Peru, Suriname, Taiwan, Venezuela, de Verenigde Staten, enz.

SECAM-systeem Bulgarije, Frankrijk, Guyana, Hongarije, Irak, Iran, Monaco, de Oekraïne, Polen, Rusland, enz.

Si un problème quelconque se présente quand vous utilisez le caméscope, référez-vous au tableau suivant pour le résoudre.

Si la difficulté persiste, débranchez la source d'alimentation et contactez votre revendeur Sony ou un centre de réparation agréé Sony.





Caméscope

Alimentation

Symptôme	Causes et/ou solutions
Le caméscope ne s'allume pas.	<ul style="list-style-type: none"> • La batterie n'est pas en place. → Mettez-la en place. (p. 8) • La batterie est épuisée. → Utilisez une batterie rechargée. (p. 9) • L'adaptateur secteur n'est pas branché sur une prise secteur. → Branchez-le sur une prise secteur. (p. 31)
Le caméscope s'éteint.	<ul style="list-style-type: none"> • Alors que vous filmiez en mode CAMERA, vous avez laissé le caméscope en mode d'attente plus de 5 minutes. → Baissez le commutateur STANDBY, puis relevez-le. (p. 15) • La batterie est épuisée. → Utilisez une batterie rechargée. (p. 9)
La batterie se décharge rapidement.	<ul style="list-style-type: none"> • Le caméscope ne fonctionne pas si vous n'utilisez pas une batterie rechargeable "InfoLITHIUM". → Utilisez une batterie rechargeable "InfoLITHIUM". (p. 74) • La température ambiante est trop basse. (p. 73) • La batterie n'était pas chargée à fond. → Rechargez une nouvelle fois la batterie. (p. 9) • La batterie est complètement usée et ne peut plus être rechargée. → Utilisez une autre batterie rechargeable. (p. 73)
Pendant la recharge de la batterie, aucun indicateur n'apparaît, ou l'indicateur clignote sur l'afficheur.	<ul style="list-style-type: none"> • L'adaptateur secteur est débranché. → Branchez-le bien. • La batterie rechargeable ne fonctionne pas normalement. → Contactez votre revendeur Sony ou un centre de réparation agréé Sony.

Fonctionnement

Symptôme	Causes et/ou solutions
La touche START/STOP ne fonctionne pas.	<ul style="list-style-type: none"> • La bande adhère au tambour de têtes. → Ejectez la cassette. (p. 14) • La bande est terminée. → Rembobinez la bande ou utilisez une autre cassette. (p. 14) • L'interrupteur POWER est réglé sur PLAYER. → Réglez-le sur CAMERA. (p. 15) • Le taquet de la cassette est rentré (rouge). → Utilisez une autre cassette ou changez la position du taquet. (p. 14)
L'enregistrement s'arrête en l'espace de quelques secondes.	<ul style="list-style-type: none"> • Le commutateur START/STOP MODE est réglé sur 5SEC ou ANTI GROUND SHOOTING $\frac{1}{2}$. → Réglez-le sur $\frac{1}{4}$. (p. 19)

Symptôme	Causes et/ou solutions
Vous ne pouvez pas éjecter la cassette.	<ul style="list-style-type: none"> • La batterie est épuisée. → Utilisez une batterie rechargée ou l'adaptateur secteur. (p. 9, 31)
Les indicateurs  et  clignotent et aucune fonction ne marche sauf l'éjection de la cassette.	<ul style="list-style-type: none"> • Il y a condensation d'humidité. → Sortez la cassette et laissez le caméscope au repos pendant au moins une heure. (p. 76)
La date ou l'heure clignote.	<ul style="list-style-type: none"> • Vous avez appuyé à la fois sur DATE et TIME pendant plus de 2 secondes. → Ce n'est pas un signe de mauvais fonctionnement. Vous pouvez enregistrer. Le clignotement s'arrêtera bientôt. • La pile au lithium est épuisée ou faible. → Remplacez-la par une neuve. (p. 67)
La bande ne bouge pas lorsque vous actionnez une touche de transport de bande.	<ul style="list-style-type: none"> • L'interrupteur POWER est réglé sur CAMERA ou OFF. → Réglez-le sur PLAYER. • La bande est terminée. → Rembobinez-la ou utilisez une autre cassette. (p. 26)
Le stabilisateur ne peut pas être activé (CCD-TRV46E seulement).	<ul style="list-style-type: none"> • STEADYSHOT est réglé sur OFF. → Réglez-le sur ON. (p. 62) • Le stabilisateur ne fonctionne pas quand le mode grand écran est réglé sur 16:9 FULL.
L'autofocus ne fonctionne pas.	<ul style="list-style-type: none"> • FOCUS est réglé sur MANUAL. → Réglez-le sur AUTO. (p. 48) • Les conditions d'éclairage ne sont pas appropriées pour la mise au point automatique. → Réglez FOCUS sur MANUAL pour faire la mise au point manuellement. (p. 48)
La touche FADER ne fonctionne pas.	<ul style="list-style-type: none"> • Le commutateur START/STOP MODE est réglé sur 5SEC ou ANTI GROUND SHOOTING . → Réglez-le sur . (p. 19)
La date ou l'heure disparaît.	<ul style="list-style-type: none"> • Mettez-les de nouveau en service. (p. 68)
Le réglage de l'exposition ou la fonction PROGRAM AE n'est pas opérant.	<ul style="list-style-type: none"> • Le commutateur NIGHTSHOT est réglé sur ON. → Réglez-le sur OFF.

Image

Symptôme	Causes et/ou solutions
L'image dans le viseur n'est pas claire.	<ul style="list-style-type: none"> • L'oculaire n'est pas ajusté. → Ajustez-le. (p. 16)
Une bande verticale apparaît lorsque vous filmez un sujet lumineux, par exemple une lumière ou la flamme d'une bougie devant un fond sombre.	<ul style="list-style-type: none"> • Le contraste entre le sujet et le fond est trop important. Il ne s'agit pas d'une anomalie. → Changez de place.

Symptôme	Causes et/ou solutions
Une bande verticale apparaît quand vous filmez un sujet très lumineux.	<ul style="list-style-type: none"> • Il ne s'agit pas d'une anomalie.
L'image de lecture n'est pas nette.	<ul style="list-style-type: none"> • EDIT est réglé sur ON dans le menu. → Réglez-le sur OFF. (p. 36)
L'image est "parasitée".	<ul style="list-style-type: none"> • Les têtes vidéo sont peut-être sales. → Nettoyez les têtes avec une cassette de nettoyage Sony V8-25CLD (non fournie). (p. 77)
L'image n'apparaît pas dans le viseur.	<ul style="list-style-type: none"> • L'écran LCD est ouvert. → Fermez-le. (p. 20)
Une image différente apparaît dans le viseur ou sur l'écran LCD.	<ul style="list-style-type: none"> • 10 minutes après le réglage de l'interrupteur POWER sur CAMERA, le caméscope se met en mode de démonstration, s'il ne contient pas de cassette, ou bien DEMO MODE est réglé sur ON dans le menu. → Insérez une cassette pour arrêter la démonstration. Vous pouvez désactiver ce mode. (p. 35)
L'image n'apparaît pas sur l'écran LCD.	<ul style="list-style-type: none"> • Le tube fluorescent intégré est usé. → Contactez votre revendeur Sony.
Un code à 5 caractères apparaît.	<ul style="list-style-type: none"> • L'autodiagnostic a été activé. → Vérifiez le code et résolvez le problème. (p. 89)
L'image enregistrée n'est pas naturelle ou fidèle.	<ul style="list-style-type: none"> • NIGHTSHOT est réglé sur ON. → Réglez ce paramètre sur OFF. (p. 41)
L'image est trop lumineuse et le sujet n'apparaît pas dans le viseur ou sur l'écran LCD.	<ul style="list-style-type: none"> • Le commutateur NIGHTSHOT a été réglé sur ON à un endroit lumineux. → Réglez-le sur OFF ou utilisez la fonction NightShot dans un endroit sombre (p. 41).

Autres

Symptôme	Causes et/ou solutions
La télécommande fournie ne fonctionne pas (CCD-TRV27E/TRV36E/TRV46E seulement).	<ul style="list-style-type: none"> • COMMANDER est réglé sur OFF dans le menu. → Réglez sur ON. (p. 34) • Un obstacle bloque les rayons infrarouges. → Enlevez l'obstacle. • Les piles ne sont pas installées bon le bons sens. → Mettez-les dans le bon sens. (p. 99) • Les piles sont épuisées. → Insérez-en des neuves. (p. 99)
Un signal sonore est émis pendant 5 secondes.	<ul style="list-style-type: none"> • De l'humidité s'est condensée. → Enlevez la cassette et laissez le caméscope au repos pendant au moins une heure. (p. 76) • Présence d'un problème. → Enlevez la cassette et réinsérez-la, puis faites fonctionner le caméscope.
Il y a de la poussière dans le viseur.	<ul style="list-style-type: none"> • Détachez l'ocillet et nettoyez le viseur. (p.78)

Verhelpen van storingen

Mocht u problemen met de werking of de bediening van de camcorder hebben, loop dan eerst de onderstaande lijst met controlepunten even langs.

Als het probleem aan de hand hiervan niet te verhelpen is, neemt u dan a.u.b. contact op met uw Sony handelaar of een plaatselijke erkende Sony onderhoudsdienst.

Camcorder





Stroomvoorziening

Probleem	Oorzaak en/of oplossing
Het apparaat kan niet ingeschakeld worden.	<ul style="list-style-type: none"> • Er is geen batterijpak in het apparaat aangebracht. → Plaats een opgeladen batterijpak. (zie blz. 8) • Het batterijpak is uitgeput. → Gebruik een opgeladen batterijpak. (zie blz. 9) • De netspanningsadapter is niet op een stopcontact aangesloten. → Steek de stekker van de netspanningsadapter in het stopcontact. (zie blz. 31)
De camcorder wordt uitgeschakeld.	<ul style="list-style-type: none"> • Terwijl u het apparaat in de CAMERA stand bediende, heeft dit langer dan 5 minuten in de opnamepauzestand gestaan. → Draai de STANDBY schakelaar omlaag en vervolgens weer omhoog. (zie blz. 15) • Het batterijpak is uitgeput. → Gebruik een opgeladen batterijpak. (zie blz. 9)
Het batterijpak raakt heel snel uitgeput.	<ul style="list-style-type: none"> • Deze camcorder werkt niet met batterijpakken van een ander dan het "InfoLITHIUM" type. → Gebruik een "InfoLITHIUM" batterijpak. (zie blz. 74) • De omgevingstemperatuur is te laag. (zie blz. 73) • Het batterijpak was niet volledig opgeladen. → Laad het batterijpak opnieuw op. (zie blz. 9) • Het batterijpak is versleten en kan niet meer opgeladen worden. → Gebruik een ander batterijpak. (zie blz. 73)
Tijdens het opladen van een batterijpak verschijnt er geen aanduiding of gaat de aanduiding in het uitleesvenster knipperen.	<ul style="list-style-type: none"> • De stekker van de netspanningsadapter is losgeraakt. → Sluit de netspanningsadapter stevig aan. • Er is iets mis met het batterijpak. → Neem contact op met uw Sony handelaar of een plaatselijke onderhoudsdienst.

Bediening

Probleem	Oorzaak en/of oplossing
De START/STOP toets werkt niet.	<ul style="list-style-type: none"> • De band blijft aan de koptrommel kleven. → Verwijder de cassette. (zie blz. 14) • Het einde van de band is bereikt. → Spoel de band terug of gebruik een nieuwe cassette. (zie blz. 14) • De POWER schakelaar staat in de PLAYER stand. → Zet de schakelaar op CAMERA. (zie blz. 15) • Het beveiligingsnokje van de cassette is ingeschoven (rood). → Gebruik een andere cassette of schuif het nokje terug. (zie blz. 14)
Na enkele seconden stopt het opnemen vanzelf.	<ul style="list-style-type: none"> • De START/STOP MODE schakelaar staat in de 5SEC of de ANTI GROUND SHOOTING $\frac{1}{2}$ stand. → Zet deze schakelaar in de $\frac{1}{2}$ stand. (zie blz. 19)

Verhelpen van storingen

Probleem	Oorzaak en/of oplossing
De cassette kan niet uit de houder worden verwijderd.	<ul style="list-style-type: none"> • Het batterijpak is leeg. → Gebruik een opgeladen batterijpak of sluit de netspanningsadapter aan. (zie blz. 9, 31)
De  en  indicators knippen en geen enkele functie behalve het verwijderen van de cassette werkt.	<ul style="list-style-type: none"> • Er is vocht uit de lucht in de camcorder gecondenseerd. → Verwijder de videocassette en laat de camcorder ongeveer een uur lang ongebruikt. (zie blz. 76)
De datum of de tijdsaanduiding knippert.	<ul style="list-style-type: none"> • De DATE en TIME toetsen zijn langer dan 2 seconden ingedrukt gehouden. → Dit wijst niet op een storing in de camcorder. Begin gewoon met opnemen; het knippen van de aanduiding zal even later vanzelf ophouden. • De lithiumbatterij is (bijna) leeg. → Vervang de lithiumbatterij door een nieuwe. (zie blz. 67)
De band beweegt niet als er een bandlooptoets wordt ingedrukt.	<ul style="list-style-type: none"> • De POWER schakelaar staat op CAMERA of op OFF. → Zet de schakelaar in de PLAYER stand. • Het einde van de band is bereikt. → Spoel de band terug of gebruik een nieuwe cassette. (zie blz. 26)
De STEADYSHOT beeldstabilisatie werkt niet. (alleen de CCD-TRV46E)	<ul style="list-style-type: none"> • STEADYSHOT staat op OFF in het menusysteem. → Zet de stabilisatie in de ON stand. (zie blz. 62) • De STEADYSHOT beeldstabilisatie zal niet werken als de breedbeeld-opnamefunctie is ingesteld op 16:9 FULL.
De automatische scherpstelling werkt niet goed.	<ul style="list-style-type: none"> • De FOCUS instelling in het keuzemenu staat op MANUAL ingesteld. → Schakel de FOCUS instelling om naar AUTO. (zie blz. 48) • De opname-omstandigheden zijn niet geschikt voor gebruik van de automatische scherpstelling. → Zet de FOCUS instelling in het keuzemenu op MANUAL. (zie blz. 48)
Het in- en uit-faden met de FADER toets werkt niet.	<ul style="list-style-type: none"> • De START/STOP MODE schakelaar staat in de 5SEC of de ANTI GROUND SHOOTING  druktoets-stand. → Zet deze schakelaar in de  normale schakel-stand. (zie blz. 19)
De datum of de tijdsaanduiding wordt niet aangegeven.	<ul style="list-style-type: none"> • Stel de datum en juiste tijd opnieuw in. (zie blz. 68)
De belichtingsregeling of de PROGRAM AE functie werk niet.	<ul style="list-style-type: none"> • De NIGHTSHOT schakelaar staat op ON. → Zet hem op OFF.

Beeldweergave

Probleem	Oorzaak en/of oplossing
Het beeld op het zoekerscherf is onscherp.	<ul style="list-style-type: none"> • Het lensje van de zoeker is niet goed scherpgesteld. → Stel het zoekerbeeld scherp. (zie blz. 16)
Bij opnemen van een lichtbron of een kaarsvlam tegen een donkere achtergrond verschijnt er een verticale streep in beeld.	<ul style="list-style-type: none"> • Het contrast tussen het onderwerp en de achtergrond is te groot; er is niets aan de hand met de camcorder. → Kies een andere locatie.

(wordt vervolgd)

Verhelpen van storingen

Probleem	Oorzaak en/of oplossing
Er verschijnt een verticale band in beeld bij opnemen van een erg helder verlicht onderwerp.	<ul style="list-style-type: none">• Dit wijst niet op een storing in de camcorder.
De weergegeven beelden zijn onscherp.	<ul style="list-style-type: none">• In het keuzemenu is de EDIT functie op ON gezet. → Zet de EDIT functie op OFF. (zie blz. 36)
Er is storing in het weergegeven beeld.	<ul style="list-style-type: none">• Wellicht zijn de videokoppen vuil. → Maak de koppen schoon met een Sony V8-25CLD reinigingscassette (niet bijgeleverd). (zie blz. 77)
Er verschijnt geen beeld in de zoeker.	<ul style="list-style-type: none">• Het LCD scherm is niet goed gesloten. → Sluit het LCD scherm. (zie blz. 20)
Er worden onbekende beelden weergegeven in de zoeker of op het LCD scherm.	<ul style="list-style-type: none">• Ongeveer 10 minuten nadat u de POWER schakelaar op CAMERA zet, zonder cassette in de camcorder, begint automatisch een demonstratie van de mogelijkheden; ook is het mogelijk dat de DEMO MODE functie in het keuzemenu in de ON stand is gezet. → Steek een cassette in de houder en de demonstratie stopt. Desgewenst kunt u de demonstratiefunctie geheel uitschakelen. (zie blz. 35)
Er verschijnt geen beeld op het LCD scherm.	<ul style="list-style-type: none">• Wellicht is de fluorescentiebuis van de schermverlichting doorgebrand. → Raadpleeg a.u.b. uw dichtstbijzijnde Sony handelaar.
Er verschijnt een code van vijf letters en cijfers.	<ul style="list-style-type: none">• De zelfdiagnosefunctie is ingeschakeld. → Controleer de betekenis van de code en verhelp het probleem. (zie blz. 90)
De kleuren van de video-opnamen zien er vreemd en onnatuurlijk uit.	<ul style="list-style-type: none">• De NIGHTSHOT schakelaar staat op ON. → Zet de NIGHTSHOT schakelaar op OFF. (zie blz. 41)
Het beeld is te helder en het onderwerp verschijnt niet in de beeldzoeker of op het LCD scherm.	<ul style="list-style-type: none">• De NIGHTSHOT schakelaar staat op een fel verlichte plaats op ON. → Zet hem op OFF, of gebruik de NightShot functie op een donkere plaats. (zie blz. 41)

Overige

Probleem	Oorzaak en/of oplossing
De bijgeleverde afstandsbediening werkt niet. (alleen de CCD-TRV27E/TRV36E/TRV46E)	<ul style="list-style-type: none">• In het keuzemenu is het onderdeel COMMANDER ingesteld op OFF. → Zet de COMMANDER functie op ON. (zie blz. 34)• De infrarode stralen worden geblokkeerd. → Verwijder eventuele obstakels tussen de afstandsbediening en de camcorder.• De batterijen zijn omgekeerd in de afstandsbediening geplaatst. → Plaats de batterijen met de juiste polariteit in de afstandsbediening. (zie blz. 99)• De batterijen zijn (bijna) leeg. → Plaats nieuwe batterijen in de afstandsbediening. (zie blz. 99)
Er klinkt een aangehouden pieptoon van 5 seconden lang.	<ul style="list-style-type: none">• Er is vocht uit de lucht in de camcorder gecondenseerd. → Verwijder de videocassette en laat de camcorder ongeveer een uur lang ongebruikt. (zie blz. 76)• Er is een andere storing in de camcorder opgetreden. → Verwijder de cassette en steek deze opnieuw in en probeer of de camcorder nu weer goed werkt.
Er zit stof in de zoeker.	<ul style="list-style-type: none">• Verwijder het oogkapje en maak de zoeker schoon. (p. 78)

Affichage d'autodiagnostic

Le caméscope a un affichage d'autodiagnostic qui indique l'état du caméscope par un code de 5 caractères (une lettre et des chiffres) sur l'écran LCD, dans l'afficheur ou dans le viseur.

Si un code apparaît, reportez-vous au tableau de codes suivant. Les 5 caractères vous indiqueront le problème actuel. Les deux derniers caractères (indiqués par □□) dépendent de l'état du caméscope.

Ecran LCD

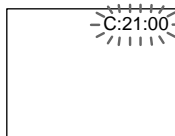

Affichage d'autodiagnostic

• C:□□:□□

Vous pouvez résoudre vous-même le problème.

• E:□□:□□

Contactez votre revendeur Sony ou un centre de réparation agréé Sony.

Affichage à cinq caractères	Causes et/ou solutions
C:21:□□	<ul style="list-style-type: none"> De l'humidité s'est condensée. → Enlevez la cassette et laissez le caméscope au repos pendant au moins une heure. (p. 76)
C:22:□□	<ul style="list-style-type: none"> Les têtes vidéo sont sales. → Nettoyez les têtes avec une cassette de nettoyage Sony V8-25CLD (non fournie). (p. 77)
C:23:□□	<ul style="list-style-type: none"> Vous n'utilisez pas une batterie rechargeable "InfoLITHIUM". → Utilisez une batterie rechargeable "InfoLITHIUM". (p. 74)
C:31:□□ C:32:□□	<ul style="list-style-type: none"> Un problème résoluble qui n'est pas mentionné ci-dessus s'est produit. → Enlevez la cassette et réinsérez-la, puis faites fonctionner le caméscope. → Débranchez le cordon d'alimentation de l'adaptateur secteur et enlevez la batterie rechargeable. Après avoir raccordé la source d'alimentation, refaites fonctionner le caméscope.
E:61:□□ E:62:□□	<ul style="list-style-type: none"> Problème du caméscope que vous ne pouvez pas résoudre vous-même. → Contactez votre revendeur Sony ou un centre de réparation agréé Sony et indiquez le code à cinq caractères (par exemple:E:61:10).

Si vous ne parvenez pas à résoudre le problème, contactez votre revendeur Sony ou un centre de réparation agréé Sony.

Zelfdiagnose-aanduidingen

Om het storingzoeken te vergemakkelijken, is deze camcorder voorzien van een zelfdiagnosefunctie. Als er iets mis is met de camcorder, toont deze in de zoeker, op het LCD scherm of in het uitleesvenster een code van vijf tekens (een letter en vier cijfers).

Deze code geeft een aanwijzing voor de toestand van de camcorder. De laatste twee cijfers (hieronder aangeduid met twee □□ blokjes) zullen verschillen, afhankelijk van de toestand van de camcorder.

LCD scherm

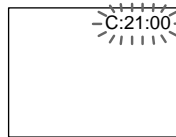

Zelfdiagnose-aanduiding

- C:□□:□□

Dit probleem kunt u eenvoudig zelf verhelpen.

- E:□□:□□

Raadpleeg a.u.b. uw Sony handelaar of een plaatselijke erkende Sony onderhoudsdienst.

Letter/cijfercode	Oorzaak en/of oplossing
C:21:□□	<ul style="list-style-type: none"> • Er is vocht uit de lucht in de camcorder gecondenseerd. <ul style="list-style-type: none"> → Verwijder de videocassette en laat de camcorder ongeveer een uur lang ongebruikt. (zie blz. 76)
C:22:□□	<ul style="list-style-type: none"> • De videokoppen zijn vuil. <ul style="list-style-type: none"> → Reinig de koppen met een Sony V8-25CLD videokoppen-reinigingscassette (niet bijgeleverd). (zie blz. 77)
C:23:□□	<ul style="list-style-type: none"> • Wellicht gebruikt u een batterijpak van een ander dan het "InfoLITHIUM" type. <ul style="list-style-type: none"> → Gebruik een "InfoLITHIUM" batterijpak. (zie blz. 74)
C:31:□□ C:32:□□	<ul style="list-style-type: none"> • Er heeft zich een storing voorgedaan die u zelf kunt verhelpen maar die hierboven niet vermeld staat. <ul style="list-style-type: none"> → Verwijder de cassette, plaats deze opnieuw en neem de camcorder dan weer in gebruik. → Verbreek de aansluiting van de netspanningsadapter of verwijder het batterijpak. Herstel vervolgens de stroomvoorziening en neem de camcorder dan weer in gebruik.
E:61:□□ E:62:□□	<ul style="list-style-type: none"> • Er is een inwendige storing opgetreden. <ul style="list-style-type: none"> → Neem contact op met uw Sony handelaar of een erkende Sony onderhoudsdienst en geef de waarschuwingscode van vijf tekens door (bijvoorbeeld: E:61:10).

Als het niet lukt een bepaald probleem te verhelpen, raadpleegt u dan a.u.b. uw Sony handelaar of een plaatselijke erkende Sony onderhoudsdienst.

Spécifications

Caméscope

Système

Système d'enregistrement vidéo
2 têtes rotatives, balayage
hélicoïdal, modulation de fréquence

Système d'enregistrement audio
Têtes rotatives, modulation de
fréquence

Signal vidéo

PAL couleur, normes CCIR

Format de cassette

Cassette vidéo 8 mm

Hi8 ou ordinaire 8 mm

Vitesse d'enregistrement/lecture
(cassette de 90 min.)

Mode SP: 1 heure 30 minutes

Mode LP: 3 heures

**Temps d'avance rapide/
rembobinage (cassette de 90
min.)**

Env. 5 min

Dispositif d'image

CCD de 1/4 de pouce (dispositif à
transfert de charge)

CCD-TRV26E/TRV27E/TRV36E:

Approx. 320.000 pixels

(Approx. 290.000 pixels effectifs)

CCD-TRV46E:

Approx. 380.000 pixels

(Approx. 230.000 pixels effectifs)

Viseur

Viseur électronique

Noir et blanc

Objectif

Objectif pour zoom électrique
combiné

Diamètre du filtre 37 mm

(1 7/16 po.)

CCD-TRV26E: 18 × (optique),

36 × ¹⁾ (numérique)

CCD-TRV27E: 18 × (optique),

72 × ²⁾ (numérique)

CCD-TRV36E/TRV46E:

18 × (optique), 72 × ²⁾ (numérique)

¹⁾ 220 × dans certaines régions

²⁾ 330 × dans certaines régions

Longueur focale

4,1 à 73,8 mm (3/16 à 8 po.)

converti en focale d'appareil photo
35 mm

CCD-TRV26E/TRV27E/TRV36E:

39,4 à 709 mm (1 9/16 à 28 po.)

CCD-TRV46E:

47,2 à 850 mm (1 7/8 à 33 1/2 po.)

Température de couleur

Automatique

Illumination minimale

0,4 lux (F 1.4)

0 lux en mode NightShot*

* Les objets invisibles dans
l'obscurité peuvent être filmés
avec un éclairage infrarouge.

Plage d'illumination

0,4 lux à 100.000 lux

Illumination recommandée

Plus de 100 lux

Ecran LCD

Image

2,5 pouces en diagonale (50,3 × 37,4
mm (2 × 1 1/2 po.))

Affichage sur écran

Matrice active LCD TN/TFT

Nombre total de points

61.380 (279 × 220)

Connecteurs d'entrée et de
sortie

Sortie vidéo

Prise phono, 1 Vc-c, 75 ohms,
asymétrique

Sortie audio

Mono, jack, 327 mV

(à impédance de sortie de 47

kiloohms), impédance inférieure à
2,2 kiloohms

RFU DC OUT

Minijack spécial, 5 V CC

Prise d'écouteur

Minijack mono (ø 3,5 mm)

Prise LANC

Super minijack stéréo (ø 2,5 mm)

Prise MIC

Minijack, 0,388 mV, basse

impédance avec 2,5 à 3 V CC,

impédance de sortie 6,8 kiloohms
(ø 3,5 mm)

Type monophonique

Généralités

Alimentation

7,2 V (batterie rechargeable)

8,4 V (adaptateur secteur)

Consommation électrique

moyenne

(Quand la batterie est utilisée)

Pendant l'enregistrement avec

l'écran LCD

CCD-TRV26E/TRV27E/TRV36E:

3,1 W

CCD-TRV46E: 3,2 W

Pendant l'enregistrement avec le

viseur

CCD-TRV26E/TRV27E/TRV36E:

2,5 W

CCD-TRV46E: 2,6 W

Température de fonctionnement

0°C à 40°C (32°F à 104°F)

Température d'entreposage

-20°C à +60°C (-4°F à +140°F)

Dimensions (env.)

107 × 107 × 193 mm

(4 1/4 × 4 1/4 × 7 5/8 po.) (l/h/p)

Poids (Env.)

CCD-TRV26E/TRV27E/TRV36E:

890 g (1 li. 15 on.)

CCD-TRV46E: 900 g (1 li. 15 on.)

sans batterie rechargeable, pile au
lithium, cassette et bandoulière

1 kg (2 li. 3 on.)

avec la batterie rechargeable NP-
F330, la pile au lithium CR2025, une
cassette et la bandoulière

Microphone

Type monophonique

Accessoires fournis

Voir page 7.

Adaptateur secteur

Alimentation

Secteur 100 - 240 V, 50/60 Hz

Consommation électrique

23 W

Tension de sortie

DC OUT: 8,4 V, 1,5 A en mode de
fonctionnement

Température de fonctionnement

0°C à 40°C (32°F à 104°F)

Température d'entreposage

-20°C à +60°C (-4°F à +140°F)

Dimensions (Env.)

125 × 39 × 62 mm

(5 × 1 9/16 × 2 1/2 po.) (l/h/p)

parties saillantes non comprises

Poids (Env)

280 g (9, 8 on.) sans cordon

d'alimentation

La conception et les spécifications
sont sujettes à modifications sans
préavis.

Videocamera/ recorder

Systeem

Video-opnamesysteem

2 roterende videokoppen

FM schuinspoorregistratie

Audio-opnamesysteem

FM systeem met roterende koppen

Videosignaal

PAL kleursysteem, CCIR standaard

Bruikbare cassettes

8-mm formaat videocassettes

Hi8 formaat of standaard 8-mm cassettes

Opname/weergave-speelduur

(met 90-min. cassette)

SP snelheid: 1 uur en 30 min.

LP snelheid: 3 uur

Vooruit/terugspoeltijd (met 90-min. cassette)

Ca. 5 min.

Beeldvormend orgaan

1/4 inch CCD (Charge Coupled Device)

CCD-TRV26E/TRV27E/TRV36E:

Ong. 320.000 pixels

(Effectief: ong. 290.000 pixels)

CCD-TRV46E: Ong. 380.000 pixels

(Effectief: ong. 230.000 pixels)

Zoeker

Elektronische zwart/wit zoeker

Objectief

Gecombineerde zoomlens

Filterdiameter: 37 mm

CCD-TRV26E: 18× (optisch),

36×¹⁾ (digitaal)

CCD-TRV27E: 18× (optisch),

72×²⁾ (digitaal)

CCD-TRV36E/TRV46E:

18× (optisch), 72×²⁾ (digitaal)

¹⁾ 220× in sommige gebieden

²⁾ 330× in sommige gebieden

Brandpuntsafstand

4,1 - 73,8 mm

Omgerekend naar de normen van een kleinbeeld-foto toestel:

CCD-TRV26E/TRV27E/TRV36E:

39,4 - 709 mm

CCD-TRV46E:

47,2 - 850 mm

Kleurtemperatuur

Automatische instelling

Minimaal vereiste lichtsterkte

0,4 lux (F 1.4)

0 lux (met NightShot

opnamefunctie)*

* Onzichtbare onderwerpen

kunnen in het donker worden opgenomen met infrarood licht.

Lichtsterktebereik

0,4 lux tot 100.000 lux

Aanbevolen lichtsterkte

Meer dan 100 lux

LCD scherm

Schermafmetingen

2,5 inch, diagonaal gemeten

50,3 × 37,4 mm

Beeldweergavesysteem

TN LCD vloeikristallen/TFT actieve matrix methode

Totaal aantal beeldpunten

61.380 (279 × 220)

Ingangs- en uitgangsaansluitingen

Video-uitgang

Tulpstekkerbus, 1 Vt-t, 75 ohm, asymmetrisch

Audio-uitgangen

mono tulpstekkerbus, 327 mV

(bij uitgangsimpedantie 47 kOhm),

eigen impedantie minder dan

2,2 kOhm

RFU gelijkstroomuitgang (RFU DC OUT)

Speciale ministekkerbus, 5 V

gelijkstroom

Oortelefoon-aansluiting

Mono ministekkerbus (ø 3,5 mm)

Afstandsbedieningsaansluiting (LANC)

Stereo mini-ministekkerbus

(ø 2,5 mm)

Microfoonaansluiting (MIC)

Ministekkerbus, 0,388 mV, voor

laagohmige microfoons die 2,5 tot

3,0 V gelijkstroom leveren, met

uitgangsimpedantie 6,8 kOhm

(ø 3,5 mm)

Mono microfoon

Algemeen

Stroomvoorziening

7,2 V (batterijpak)

8,4 V (netspanningsadapter)

Gemiddeld stroomverbruik

(bij gebruik van een batterijpak)

Tijdens camera-opname

met LCD schermweergave

CCD-TRV26E/TRV27E/TRV36E:

3,1 watt

CCD-TRV46E: 3,2 watt

met zoeker

CCD-TRV26E/TRV27E/TRV36E:

2,5 watt

CCD-TRV46E: 2,6 watt

Bedrijfstemperatuur

0°C tot 40°C

Opslagtemperatuur

-20°C tot +60°C

Afmetingen (ca.)

107 × 107 × 193 mm (b/h/d)

Gewicht (ca.)

CCD-TRV26E/TRV27E/TRV36E:

890 gram

CCD-TRV46E: 900 gram (zonder

batterijpak, lithiumbatterij,

videocassette of schouderband)

1 kilogram (met NP-F330

batterijpak, CR2025 lithiumbatterij,

videocassette en schouderband)

Ingebouwde microfoon

Mono microfoon

Bigjeleverde accessoires

Zie blz. 7.

Netspanningsadapter

Spanningsvereiste

100 - 240 V wisselstroom, 50/60 Hz

Stroomverbruik

23 watt

Uitgangsspanning

Gelijkstroomuitgang (DC OUT): 8,4

V, 1,5 A met camcorder in werking

Bedrijfstemperatuur

0°C tot +40°C

Opslagtemperatuur

-20°C tot +60°C

Afmetingen (ca.)

125 × 39 × 62 mm (b/h/d), zonder

uitstekende onderdelen

Gewicht (ca.)

280 gram (zonder netsnoer)

Wijzigingen in ontwerp en technische gegevens voorbehouden zonder kennisgeving.

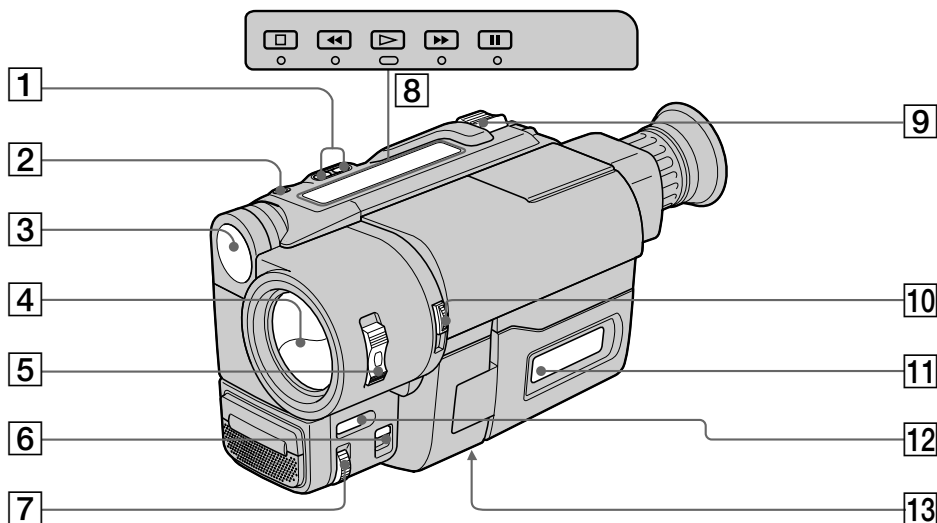

- | | |
|--|--|
| <p>1 Touche de recherche (EDITSEARCH) (p. 24)</p> <p>2 Touche LASER LINK (CCD-TRV46E seulement) (p. 64)</p> <p>3 Torche intégrée (p. 59)</p> <p>4 Volet d'objectif</p> <p>5 Interrupteur d'alimentation (POWER) (p. 15)</p> <p>6 Commutateur de mise au point (FOCUS) (p. 48)</p> <p>7 Molette de mise au point précise (NEAR/FAR) (p. 48)</p> <p>8 Touches de transport de bande (p. 26)</p> <ul style="list-style-type: none"> ■ STOP (arrêt) ◀◀ REW (rembobinage) ▶▶ PLAY (lecture) ▶▶▶ FF (avance rapide) PAUSE (pause) <p>9 Levier de zoom électrique (p. 18)</p> <p>10 Commutateur de prise de vues nocturne (NIGHTSHOT) (p. 41)</p> <p>11 Afficheur (p. 101)</p> <p>12 Touche de fondu (FADER) (p. 39)</p> <p>13 Douille de pied photographique (p. 23)
Assurez-vous que la longueur de la vis du pied est inférieure à 6,5 mm (9/32 po.) pour fixer correctement le pied et éviter que la vis n'endommage le caméscope.</p> | <p>1 Montagezoektoets (EDITSEARCH) (blz. 24)</p> <p>2 LASER LINK toets (alleen de CCD-TRV46E) (blz. 64)</p> <p>3 Ingebouwde lamp (blz. 59)</p> <p>4 Lensdeksel</p> <p>5 Aan/uit-schakelaar (POWER) (blz. 15)</p> <p>6 Scherpstelschakelaar (FOCUS) (blz. 48)</p> <p>7 Dichtbij/veraf-instelknop (NEAR/FAR) (blz. 48)</p> <p>8 Bandlooptoetsen (blz. 26)</p> <ul style="list-style-type: none"> ■ STOP toets ◀◀ REW terugspoeltoets ▶▶▶ PLAY weergavetoets ▶▶ FF vooruitspoeltoets PAUSE Pauzetoets <p>9 Zoomtoets (blz. 18)</p> <p>10 Nachtopnameschakelaar (NIGHTSHOT) (blz. 41)</p> <p>11 Uitleesvenster (blz. 101)</p> <p>12 In/uit-fade toets (FADER) (blz. 39)</p> <p>13 Schroefgang voor statief (blz. 23)
Let op dat de schroef van de statiefkop niet langer is dan 6,5 mm. Een langere schroef kan een stevige montage op het statief belemmeren en zou de camcorder kunnen beschadigen.</p> |
|--|--|

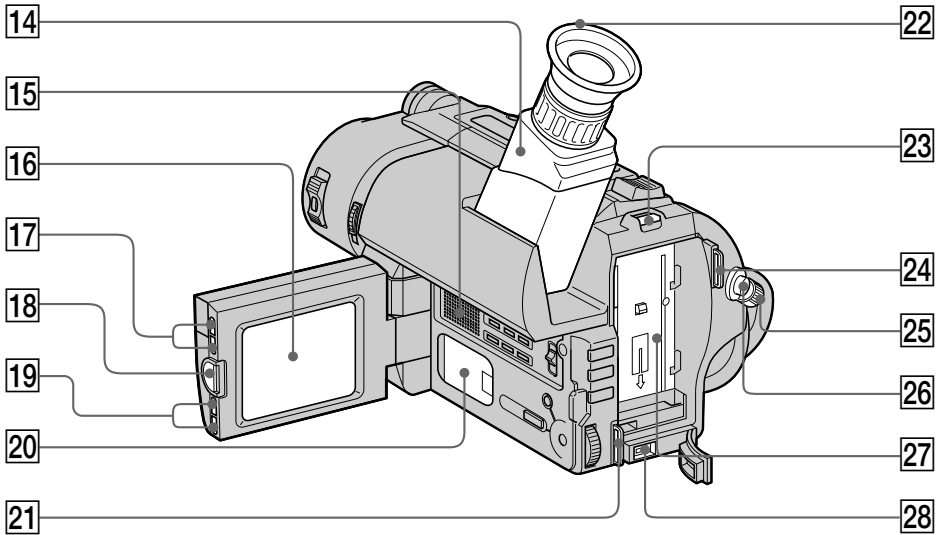

- | | |
|---|--|
| 14 Viseur (p. 16) | 14 Zoeker (blz. 16) |
| 15 Haut-parleur (p. 26, 27) | 15 Luidspreker (blz. 26, 27) |
| 16 Ecran LCD (p. 20) | 16 LCD scherm (blz. 20) |
| 17 Touches de réglage de la luminosité de l'écran (LCD BRIGHT) (p. 20) | 17 Helderheidstoetsen LCD scherm (LCD BRIGHT) (blz. 20) |
| 18 Touche d'ouverture de l'écran LCD (OPEN) (p. 19) | 18 Open-toets LCD scherm (OPEN) (blz. 19) |
| 19 Touches de réglage du volume (VOLUME) (p. 26) | 19 Volumetoetsen (VOLUME) (blz. 26) |
| 20 Logement de la pile au lithium (p. 67) | 20 Lithiumbatterijvakje (blz. 67) |
| 21 Crochet pour la bandoulière (p. 100) | 21 Bevestigingsoog voor schouderband (blz. 100) |
| 22 Oeilleton | 22 Oogkap |
| 23 Levier de libération de la batterie (BATT RELEASE) (p. 13) | 23 Batterij-ontgrendelknop (BATT RELEASE) (blz. 13) |
| 24 Crochet pour la bandoulière (p. 100) | 24 Bevestigingsoog voor schouderband (blz. 100) |
| 25 Commutateur d'attente (STANDBY) (p. 15) | 25 Pauzeschakelaar (STANDBY) (blz. 15) |
| 26 Touche de marche/arrêt (START/STOP) (p. 15) | 26 Opnamestart/stoptoets (START/STOP) (blz. 15) |
| 27 Surface de montage de la batterie | 27 Batterij-aansluitvlak |
| 28 Prise de courant continu (DC IN) (p. 9, 31) | 28 Gelijktroomingang (DC IN) (blz. 9, 31) |

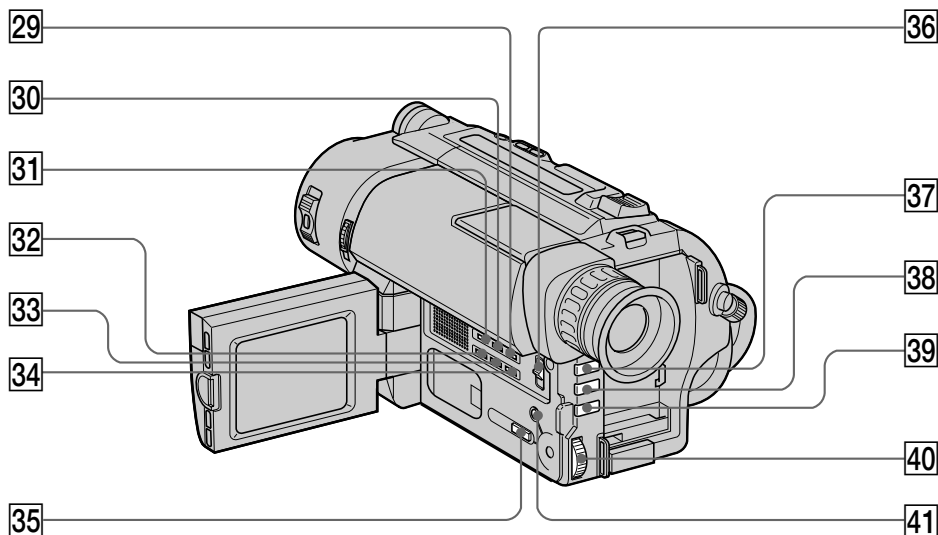

- 29 Touche de remise à zéro du compteur (COUNTER RESET) (p. 17)
- 30 Touche d'enregistrement/affichage de l'heure (TIME) (p. 57)
- 31 Touche d'enregistrement/affichage de la date (DATE) (p. 57)
- 32 Touche d'affichage des indicateurs (DISPLAY) (p. 27)
- 33 Touche d'affichage de titre (TITLE) (p. 53)
- 34 Touche de recherche de fin d'enregistrement (END SEARCH) (p. 29)
- 35 Touche de sélection d'effet pictural (PICTURE EFFET) (p. 50)
- 36 Commutateur de mode d'enregistrement (START/STOP MODE) (p. 19)
- 37 Touche de compensation de contre-jour (BACK LIGHT) (p. 37)
- 38 Touche d'exposition automatique (PROGRAM AE) (p. 46)
- 39 Touche d'exposition (EXPOSURE) (p. 51)
- 40 Molette de commande (p. 32)
- 41 Touche d'affichage du menu (MENU) (p. 32)

- 29 Teller-nulsteltoets (COUNTER RESET) (blz. 17)
- 30 Tijdtoets (TIME) (blz. 57)
- 31 Datumtoets (DATE) (blz. 57)
- 32 Aanduidingskeuzetoets (DISPLAY) (blz. 27)
- 33 Titeltoets (TITLE) (blz. 53)
- 34 Eindzoektoets (END SEARCH) (blz. 29)
- 35 Beeldeffecttoets (PICTURE EFFECT) (blz. 50)
- 36 Opnametoets-functieschakelaar (START/STOP MODE) (blz. 19)
- 37 Tegenlichttoets (BACK LIGHT) (blz. 37)
- 38 Belichtingsprogramma-toets (PROGRAM AE) (blz. 46)
- 39 Handmatige belichtingstoets (EXPOSURE) (blz. 51)
- 40 Menuregelknop (blz. 32)
- 41 Menu-toets (MENU) (blz. 32)

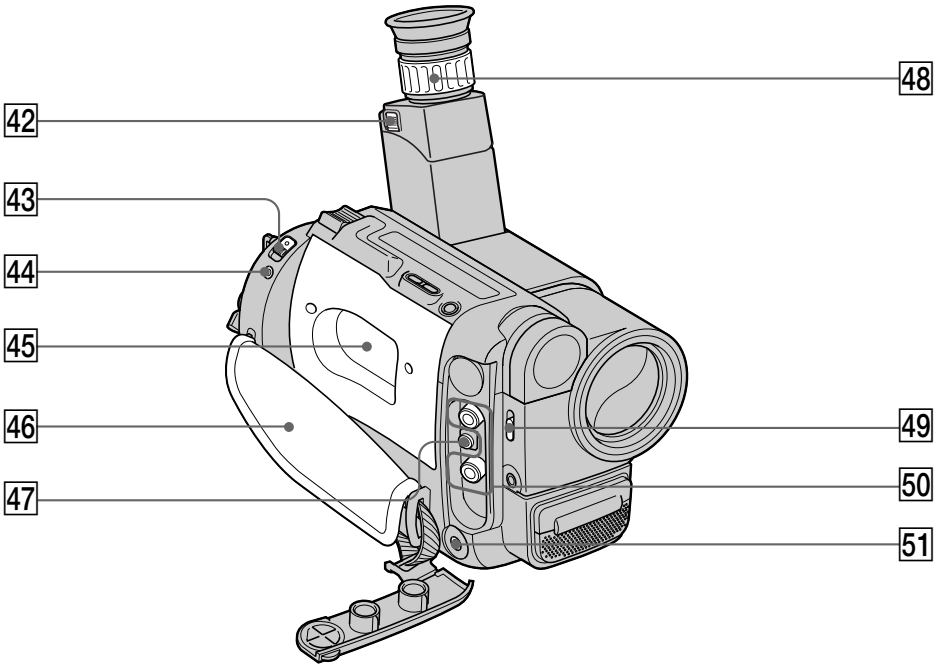

42 Bouton de libération de l'ocilleton (RELEASE) (p. 78)

43 Commutateur d'éjection de la cassette (EJECT) (p. 14)

44 Prise de télécommande LANC 
LANC () vient de Local Application Control Bus system. La prise de commande  sert à contrôler le transport de la bande d'un appareil vidéo et des périphériques qui lui sont raccordés. Cette prise a la même fonction que les connecteurs CONTROL L ou REMOTE.

45 Logement de la cassette (p. 14)

46 Sangle (p. 22)

47 Prise de sortie CC d'adaptateur RFU (RFU DC OUT) (p. 63)

48 Bague de réglage de l'oculaire (p. 16)

49 Commutateur LIGHT (CCD-TRV36E/TRV46E seulement) (p. 59)

50 Prises audio/vidéo (VIDEO/AUDIO) (p. 63)

51 Prise d'écouteur () (p. 27)

42 Zoeker-ontgrendelknop (RELEASE) (blz. 78)

43 Cassette-uitneemknop (EJECT) (blz. 14)

44 Afstandsbedieningsaansluiting (LANC )
Het  teken en de afkorting LANC staan voor Local Application Control Bus System. De  aansluiting dient voor het bedienen van het bandtransport van video-apparatuur, die op deze videocamera/recorder is aangesloten. Deze aansluiting heeft dezelfde functie als de CONTROL L en de REMOTE aansluitingen.

45 Cassettehouder (blz. 14)

46 Handgreepband (blz. 22)

47 RFU gelijkstroom-uitgang (RFU DC OUT) (blz. 63)

48 Zoekerlens-instelring (blz. 16)

49 LIGHT schakelaar (allen de CCD-TRV36E/TRV46E) (blz. 59)

50 VIDEO/AUDIO aansluitingen (blz. 63)

50  Oortelefoon-aansluiting (blz. 27)

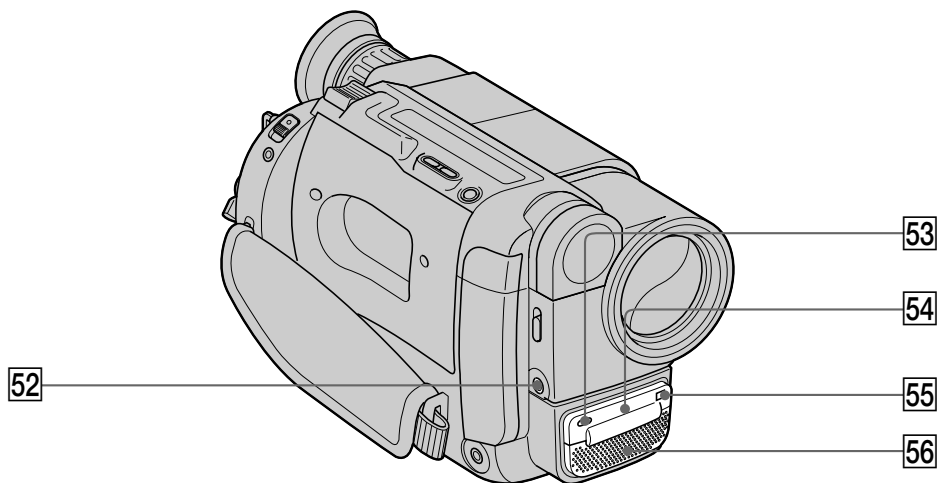

52 Prise de microphone (alimentation à l'enfichage) (PLUG IN POWER)
Pour raccorder un microphone externe (non fourni). Cette prise accepte aussi les microphones alimentables à l'enfichage.

53 Voyant d'enregistrement/batterie (p. 15)

54 Emetteur de rayons infrarouges (p. 41)/
Emetteur LASER LINK (CCD-TRV46E uniquement) (p. 64)

55 Capteur de télécommande (CCD-TRV27E/
TRV36E/TRV46E uniquement) (p. 98)
Dirigez la télécommande vers ce point pour la commande à distance.

56 Microphone

52 Microfoon-aansluiting (PLUG IN POWER)
Hierop kunt u een los verkrijgbare externe microfoon aansluiten (niet bijgeleverd). Deze aansluiting kan tevens dienen voor de stroomvoorziening van een "plug-in-power" microfoon.

53 Camera-opname/batterijlampje (blz. 15)

54 Emitter voor NightShot Light infraroodlichtstralen (blz. 41)/LASER LINK zender (alleen CCD-TRV46E) (p. 64)

55 Afstandsbedieningssensor (alleen CCD-TRV27E/TRV36E/TRV46E) (p. 98)

Richt de afstandsbediening hierop om het toestel vanop afstand te bedienen.

56 Microfoon

Télécommande

– CCD-TRV27E/TRV36E/TRV46E seulement

Les touches qui ont le même nom sur la télécommande et le caméscope fonctionnent de la même façon.

Afstandsbediening

– alleen de CCD-TRV27E/TRV36E/TRV46E

De toetsen op de afstandsbediening met hetzelfde opschrift als die op de camcorder zelf hebben ook dezelfde functie.

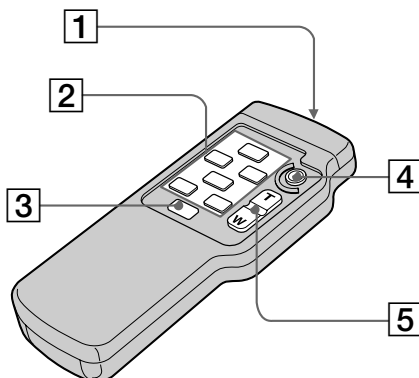

- 1** Émetteur
Dirigez l'émetteur vers le caméscope après avoir allumé le caméscope.
- 2** Touches de transport de bande (p. 26)
- 3** Touche d'affichage des indicateurs (DISPLAY) (p. 27)
- 4** Touche de marche/arrêt (START/STOP) (p. 15)
- 5** Touche de zoom électrique (p. 18)

- 1** Infrarood-zender
Richt deze op de afstandsbedieningssensor van de camcorder, nadat u de camcorder met de POWER schakelaar heeft ingeschakeld.
- 2** Bandlooptoetsen (blz. 26)
- 3** Beeldscherm-informatietoets (DISPLAY) (blz. 27)
- 4** Opnamestart/stoptoets (START/STOP) (blz. 15)
- 5** Zoomtoets (blz. 18)

Remarques sur la télécommande

- N'exposez pas le capteur du caméscope à des sources lumineuses puissantes comme la lumière directe du soleil ou un éclairage, sinon la télécommande ne fonctionnera pas.
- Assurez-vous qu'il n'y a pas d'obstacle entre le capteur du caméscope et la télécommande.
- Le caméscope utilise le mode de télécommande VTR 2. Les modes de télécommande (1, 2 et 3) permettent de distinguer le caméscope d'autres magnétoscopes Sony et d'éviter les interférences de télécommande. Si vous utilisez un autre magnétoscope Sony avec le mode de télécommande VTR 2, il est conseillé de changer le mode de télécommande ou de masquer le capteur infrarouge du magnétoscope avec du papier noir.

Préparation de la télécommande

Insérez deux piles R6 (format AA) en faisant correspondre les indications + et - des piles avec celles du logement des piles.

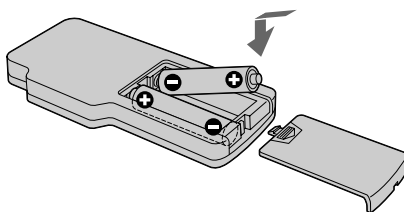

Remarque sur l'autonomie des piles

Les piles de la télécommande durent environ 6 mois dans des conditions normales d'utilisation. Quand elles sont faibles ou épuisées, la télécommande ne fonctionne plus.

Pour éviter les dommages dus à une fuite éventuelle des piles

Retirez les piles si vous prévoyez de ne pas utiliser la télécommande pendant longtemps.

Opmerkingen over de afstandsbediening

- Let voor de afstandsbediening op, dat de sensor op de camcorder niet blootgesteld staat aan directe zonnestraling of fel licht. Anders kan de afstandsbediening niet naar behoren functioneren.
- Zorg dat zich tussen de afstandsbediening en de sensor op de camcorder geen obstakels bevinden.
- Het afstandsbedieningsnummer van deze camcorder is VTR 2. De afstandsbedieningsnummers (1, 2 en 3) dienen voor het onderscheiden van deze camcorder en andere Sony videorecorders, om verkeerde bediening te voorkomen. Als u reeds een andere Sony videorecorder met afstandsbedieningsnummer VTR 2 gebruikt, dan is het voor bediening van deze camcorder aanbevolen om eerst het nummer van de andere videorecorder te veranderen, of de afstandsbedieningssensor van dat apparaat met een stukje zwart papier af te dekken.

Voorbereidingen voor afstandsbediening

Plaats twee stuks R6 (AA-formaat) batterijen in het batterijvak van de afstandsbediening, met de + en - polen in de richting die staat aangegeven in het batterijvak.

Gebruiksduur van de batterijen

De batterijen van de afstandsbediening zullen bij normaal gebruik ongeveer 6 maanden meegaan. Wanneer deze batterijen leegraken, is de camcorder niet meer op afstand te bedienen.

Voorkomen van schade door eventuele batterijlekkage

Verwijder de batterijen uit de afstandsbediening wanneer u denkt deze geruime tijd niet meer te gebruiken.

Fixation de la bandoulière

Fixez la bandoulière fournie aux crochets prévus à cet effet.

Aanbrengen van de schouderband

Steek de uiteinden van de bijgeleverde schouderband door de bevestigingsogen hiervoor op de camcorder.

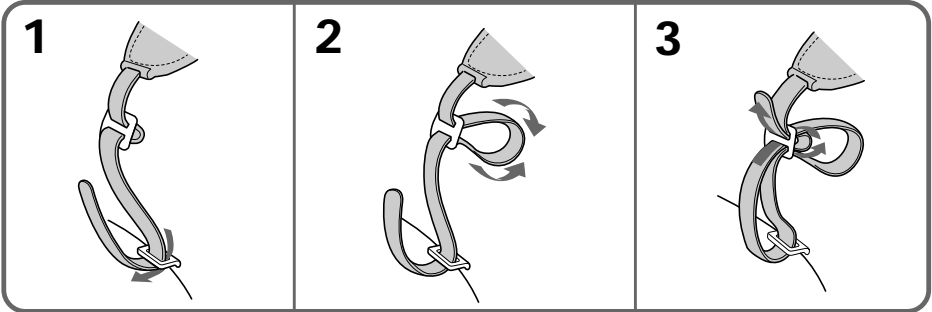

Démonstration des fonctions du caméscope

Vous pouvez avoir un aperçu des fonctions du caméscope en réglant DEMO MODE dans le menu.

Vous pouvez aussi activer le mode de démonstration en effectuant les opérations suivantes.

Quand le paramètre NIGHTSHOT est réglé sur ON, vous ne pouvez pas voir la démonstration des fonctions du caméscope.

Pour activer le mode de démonstration

- (1) Ejectez la cassette et réglez l'interrupteur POWER sur PLAYER.
- (2) Relevez le commutateur STANDBY en position STANDBY.
- (3) Tout en tenant ► enfoncée, réglez l'interrupteur POWER sur CAMERA.

Pour désactiver le mode de démonstration

- (1) Réglez l'interrupteur POWER sur PLAYER.
- (2) Relevez le commutateur STANDBY en position STANDBY.
- (3) Tout en tenant ■ enfoncée, réglez POWER sur CAMERA.

Demonstratie van de mogelijkheden van de camcorder

U kunt een automatische demonstratie van de mogelijkheden van de camcorder starten met de DEMO MODE in het keuzemenu.

Tevens kunt u de demonstratie starten op de volgende wijze.

Als de NIGHTSHOT nachtopnamefunctie is ingeschakeld (op ON) zal de demonstratie niet beginnen.

Starten van de demonstratie

- (1) Neem de videocassette uit het apparaat en zet de POWER schakelaar in de PLAYER stand.
- (2) Draai de STANDBY schakelaar omhoog naar STANDBY.
- (3) Houd de ► weergavetoets ingedrukt en zet dan de POWER schakelaar in de CAMERA stand. De demonstratie begint.

Uitschakelen van de demonstratie

- (1) Zet de POWER schakelaar in de PLAYER stand.
- (2) Draai de STANDBY schakelaar omhoog naar STANDBY.
- (3) Houd de ■ stopstoets ingedrukt en zet dan de POWER schakelaar in de CAMERA stand.

Indicateurs de fonctionnement

Viseur/zoekerscherm

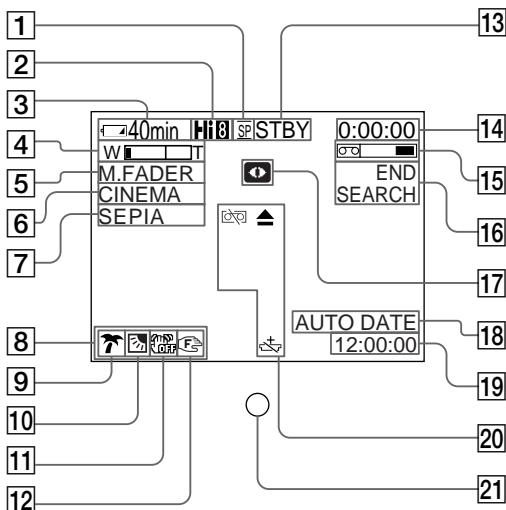

- 1 Indicateur de mode d'enregistrement (p. 35)/Indicateur de mode miroir (p. 21)
- 2 Indicateur de mode de lecture ou d'enregistrement dans le système Hi8 (CCD-TRV36E/TRV46E seulement) (p. 70)
- 3 Indicateur de capacité restante de la batterie

- 4 Indicateur d'exposition (p. 51)/ Indicateur de zoom (p. 18)
- 5 Indicateur de fondu (p. 39)
- 6 Indicateur de mode grand écran (p. 43)
- 7 Indicateur d'effet pictural (p. 50)
- 8 Indicateur de luminosité de l'écran (p. 26)/ Indicateur de volume (p. 26)
- 9 Indicateur d'exposition automatique (p. 45)
- 10 Indicateur de compensation de contre-jour (p. 37)
- 11 Indicateur de stabilisateur hors service (CCD-TRV46E seulement) (p. 62)
- 12 Indicateur de mise au point manuelle (p. 48)

Functie-aanduidingen

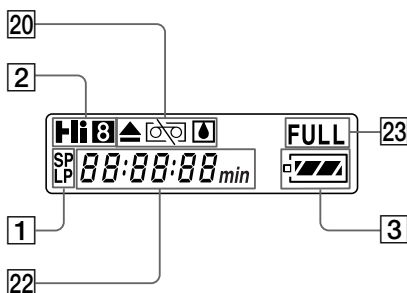
Afficheur/Uitleesvenster



- 1 Opnamesnelheidsindicator (blz. 35)/ Spiegelstand-indicator (blz. 21)
- 2 Indicator voor weergave of opname met het Hi8 systeem (alleen de CCD-TRV36E/TRV46E) (blz. 70)
- 3 Indicator voor resterende batterijspanning

- 4 Belichtingsindicator (blz. 51)/ Zoomindicator (blz. 18)
- 5 In/uit-fade indicator (FADER) (blz. 39)
- 6 Breedbeeld-indicator (blz. 43)
- 7 Beeldefect-indicator (SEPIA, etc.) (blz. 50)
- 8 Helderheidsindicator LCD scherm (LCD BRIGHT) (blz. 26)/ Geluidsterkte-indicator (VOLUME) (blz. 26)
- 9 Belichtingsprogramma-indicator (PROGRAM AE) (blz. 45)
- 10 Tegenlicht-indicator (blz. 37)
- 11 Beeldstabilisatie-uitgeschakeld indicator (alleen de CCD-TRV46E) (blz. 62)
- 12 Indicator voor handmatige scherpestelling (blz. 48)

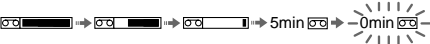
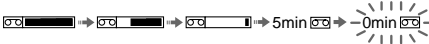
Informations complémentaires / Aanvullende informatie

- 13** Indicateur de mode de veille/enregistrement (p. 15)/Indicateur de mode de commande vidéo (p. 28)
- 14** Compteur de bande (p. 17)/Autodiagnostic (p. 89)/Mode 5SEC (p. 19)
- 15** Indicateur de longueur de bande restante

- 16** Indicateur de recherche de fin d'enregistrement (p. 29)
- 17** Indicateur de prise de vues nocturnes (p. 41)
- 18** Indicateur d'horodatage (p. 15)/Indicateur de la date (p. 57)
- 19** Indicateur de l'heure (p. 57)
- 20** Indicateurs d'avertissement (p. 103)
- 21** Voyant d'enregistrement (p. 15)
- 22** Indicateur de date ou heure (p. 57)/Compteur de bande (p. 17)/Autodiagnostic (p. 89)/Temps restant de la batterie
- 23** Indicateur de recharge complète (p. 9)
- 13** Wacht-/opnamestand indicator (blz. 15)/videoregelstand indicator (blz. 28)
- 14** Bandteller (blz. 17)/Zelfdiagnose-aanduiding (blz. 90)/5-seconden opnamefunctie-indicator (blz. 19)
- 15** Indicator voor de resterende bandlengte

- 16** Eindzoekfunctie-indicator (END SEARCH) (blz. 29)
- 17** Nachtopname-indicator (NIGHTSHOT) (blz. 44)
- 18** Automatische datumopname-indicator (AUTO DATE) (blz. 15)/Datum-aanduiding (blz. 57)
- 19** Tijdsaanduiding (blz. 57)
- 20** Waarschuwingsaanduidingen (blz. 103)
- 21** Opnamelampje (blz. 15)
- 22** Datum- of tijdsaanduiding (blz. 57)/Bandteller (blz. 17)/Zelfdiagnose-aanduiding (blz. 90)/Resterende batterijspanningsindicator
- 23** Volledig-opgeladen indicator (FULL) (blz. 9)

Indicateurs d'avertissement

Waarschuwingaanduidingen

Si des indicateurs clignotent dans le viseur ou sur l'afficheur, contrôlez les points suivants:

♪♪... : Vous pouvez entendre un signal sonore quand BEEP est réglé sur ON.

Als de onderstaande indicators en waarschuwinglampjes gaan knipperen in de zoeker of het uitleesvenster, controleert u dan de onderstaande punten:

♪♪... : Als in het instelmenu de BEEP instelling op ON staat, is er tevens een pieptoon hoorbaar.

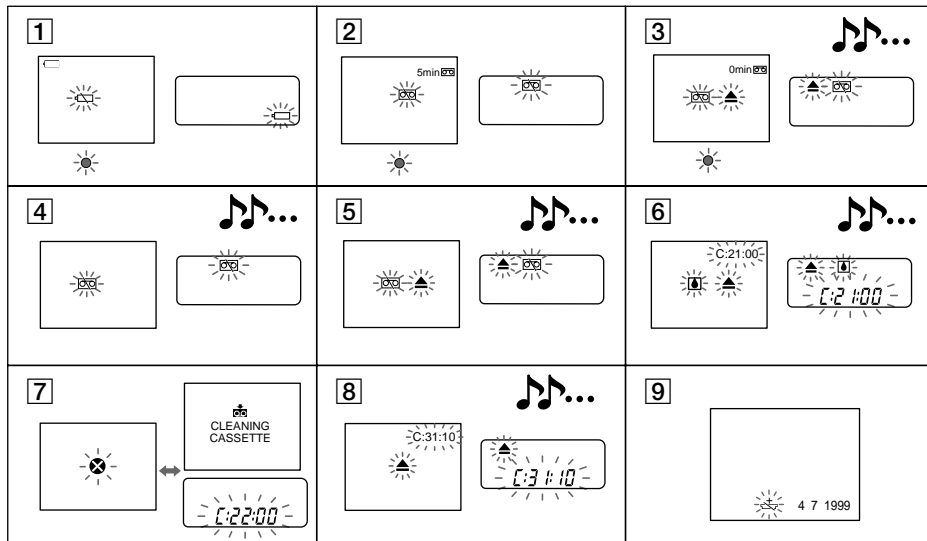

- 1 La batterie est faible ou épuisée.
Clignotement lent: la batterie est faible.
Clignotement rapide: la batterie est épuisée.
- 2 La bande est presque terminée.
Clignotement lent.
- 3 La cassette est terminée.
Clignotement rapide.
- 4 Aucune cassette en place.
- 5 Le taquet de la cassette est rentré (rouge).
- 6 De l'humidité s'est condensée.
- 7 Les têtes vidéo sont sans doute sales.
- 8 Autre problème.
Utilisez l'autodiagnostic (p. 89).
Si l'affichage ne disparaît pas, contactez votre revendeur Sony ou un centre de réparation agréé Sony.
- 9 La pile au lithium est faible ou n'est pas en place.

- 1 Het batterijpak is zwak of uitgeput.
Langzaam knipperend: het batterijpak begint leeg te raken.
Snel knipperend: het batterijpak is leeg.
- 2 Het einde van de cassetteband is bijna bereikt.
Als deze indicator langzaam knippert.
- 3 De cassetteband is afgelopen.
Als deze indicator sneller gaat knipperen.
- 4 Er is geen cassette in de camcorder aanwezig.
- 5 Het wispreventienokje van de cassette is uitgeschoven (een rood vlakje is zichtbaar).
- 6 Er is vocht in de camcorder gecondenseerd.
- 7 Waarschijnlijk zijn de videokoppen vuil.
- 8 Er is sprake van storing in het apparaat.
Gebruik de zelfdiagnosefunctie (zie blz. 90).
Kunt u het probleem niet zo verhelpen dat de aanduiding verdwijnt, raadpleeg dan a.u.b. uw Sony handelaar of een plaatselijke erkende Sony onderhoudsdienst.
- 9 De lithiumbatterij is bijna leeg of niet in de camcorder aanwezig.

Index

A, B

ANTI GROUND SHOOTING	19
Autodiagnostie	89
Autofocus	48
Bandoulière	100
Batterie de voiture	30

C, D

Compensation de contre-jour	37
Compteur de bande	17
COUNTER RESET (remise à zéro du compteur)	17
Courant secteur	31
DEMO (démonstration)	35, 100
DISPLAY (affichage des indicateurs)	27

E

EDIT (montage)	36
EDITSEARCH (recherche de point de montage)	24
END SEARCH (recherche de fin d'enregistrement)	29
Exposition	51

F, G, H, I, J, K

Guide de dépannage	83
--------------------	----

L

LANC (prise de commande à distance)	96
LASER LINK	64

M, N

Menu	32
Mise au point de l'oculaire	16
Mise au point manuelle	47
Mode d'attente	15
Mode d'enregistrement	35
Mode grand écran	43
Montage	65
Nettoyage des têtes vidéo	77
NIGHTSHOT (prise de vues nocturne)	41

O, P, Q

ORC (réglage optimal)	58
Pause de lecture	28
PICTURE EFFECT (effet pictural)	49
Pied photographique	23
Pile au lithium	66
Prise de commande à distance (LANC)	96
Prise de vues	15
Prise MIC (microphone)	97
PROGRAM AE (Exposition automatique)	45

R

Raccordements	63
Recherche visuelle	28
Recharge de la batterie	9
Réglage de l'horloge	68
Rembobinage	26
Revue d'enregistrement	24

S

Signal sonore	17
Sources d'alimentation	30
STEADYSHOT (stabilisateur)	62

T, U, V

Titre	53
Visionnage sur un téléviseur	63

W, X, Y, Z

WORLD TIME (décalage horaire)	69
Zoom	18
Zoom électrique	18
Zoom numérique	18

Index

A, B

Aansluitingen	63
Afstandsbedieningsaansluiting (LANC)	96
ANTI GROUND SHOOTING druktoets-stand	19
Auto-accu	30
Automatische scherpstelling	48
BACKLIGHT toets	37
Bandteller	17
Beeldeffecten	49
BEEP functie	17
Belichtingsregeling	51
Breedbeeld-opnamefunctie	43

C, D

Camera-opname	15
COUNTER RESET toets	17
Demonstratie	35, 100
Digitale zoomfunctie	18
DISPLAY toets	27

E, F, G

EDIT montagefunctie	36
EDITSEARCH montage-zoektoets	24
END SEARCH eindzoektoets	29

H, I, J

Handmatige scherpstelling	47
In/uit-zoomen	18

K, L

Klok gelijkzetten	68
LANC afstandsbedieningsaansluiting	96
LASER LINK	64
Lichtnetvoeding	32
Lithiumbatterij	66

M, N

Menusysteem	32
MIC microfoonaansluiting	97
Monteren van video-opnamen	65
NIGHTSHOT nachtopnamefunctie	41

O, P, Q, R

Opladen van het batterijpak	9
Opnamecontrolefunctie	24
Opnamegegevens	30
Opnamesnelheid	35
ORC bandcontrole	58
PROGRAM AE belichtingsprogramma's	45
Reinigen van de videokoppen	77

S, T, U, V

Schouderband	100
Snelspoel-zoekfunctie	28
STANDBY schakelaar	15
Statief, opstellen op	23
STEADYSHOT beeldstabilisatie	62
Stroomvoorziening	30
Terugspoelen	26
Titelfuncties	53
Verhelpen van storingen	86

W, X, Y, Z

Weergave op TV-scherm	63
Weergave-pauzestand	28
WORLD TIME tijdzone-instelling	69
Zelfdiagnose-aanduidingen	90
Zoeker scherpstellen	16
Zoomfunctie	18