

Digital Video Camera Recorder ^{Mini DV} Digital Video Cassette

Operating Instructions

Before operating the unit, please read this manual thoroughly, and retain it for future reference.

Mode d'emploi

Avant la mise en service de cet appareil, prière de lire attentivement le mode d'emploi et de le conserver pour toute référence future.

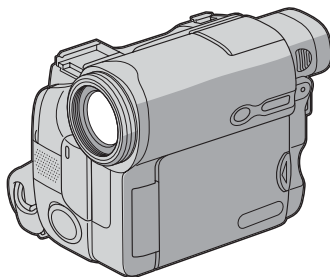

DCR-TRV33E

Digital Handycam



DCR-TRV12E/TRV14E/TRV19E/
TRV22E/TRV33E

Welcome!

Congratulations on your purchase of this Sony Handycam. With your Handycam you can capture life's precious moments with superior picture and sound quality.

Your Handycam is loaded with advanced features, but at the same time it is very easy to use. You will soon be producing home video that you can enjoy for years to come.

WARNING

To prevent fire or shock hazard, do not expose the unit to rain or moisture.

To avoid electrical shock, do not open the cabinet. Refer servicing to qualified personnel only.

"Memory Stick"



NOTICE ON THE SUPPLIED AC POWER ADAPTOR FOR CUSTOMERS IN THE UNITED KINGDOM

A moulded plug complying with BS1363 is fitted to this equipment for your safety and convenience.

Should the fuse in the plug supplied need to be replaced, a fuse of the same rating as the supplied one and approved by ASTA or BSI to BS1362 (i.e., marked with ⚡ or ⚡ mark) must be used.

If the plug supplied with this equipment has a detachable fuse cover, be sure to attach the fuse cover after you change the fuse. Never use the plug without the fuse cover. If you should lose the fuse cover, please contact your nearest Sony service station.

For the customers in Europe ATTENTION

The electromagnetic fields at the specific frequencies may influence the picture and sound of this camcorder.

This product has been tested and found compliant with the limits set out in the EMC Directive for using connection cables shorter than 3 meters. (9.8 feet)

Notice

If static electricity or electromagnetism causes data transfer to discontinue midway (fail), restart the application or disconnect and connect the USB cable again.

Bienvenue!

Nous vous félicitons pour l'achat de ce caméscope Handycam de Sony. Avec votre Handycam, vous pouvez saisir les moments précieux de la vie avec une qualité d'image et de son exceptionnelle.

Votre Handycam présente de nombreuses fonctions élaborées, très faciles à utiliser. Vous parviendrez rapidement à réaliser des films vidéo que vous regarderez avec plaisir pendant de longues années.

AVERTISSEMENT

Pour éviter tout risque d'incendie ou d'électrocution, n'exposez pas cet appareil à la pluie ni à l'humidité.

Pour éviter tout risque d'électrocution, n'ouvrez pas le châssis de l'appareil. Confiez l'entretien exclusivement à un personnel qualifié.

Pour notre clientèle en Europe ATTENTION

Les champs électromagnétiques à des fréquences spécifiques risquent d'altérer l'image et le son de ce caméscope numérique.

Ce produit a été testé et déclaré conforme aux limites énoncées dans la Directive EMC relatives aux câbles de moins de 3 mètres.

Avis

Si de l'électricité statique ou de l'électromagnétisme interrompt le transfert de données, redémarrez l'application ou débranchez et rebranchez le câble USB.

Checking supplied accessories

Make sure that the following accessories are supplied with your camcorder.

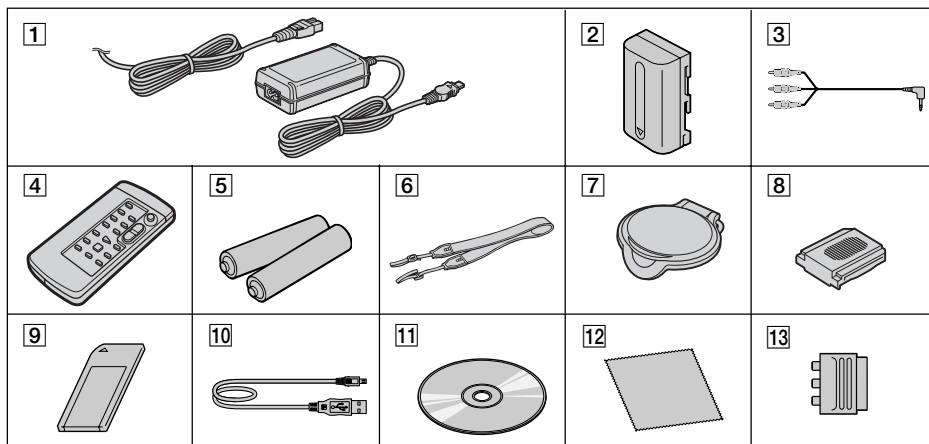

1 AC-L15A/L15B AC Adaptor (1), Mains lead (1) (p. 25)

2 NP-FM30 rechargeable battery pack (1) (p. 24)

3 A/V connecting cable (1) (p. 60)

4 Wireless Remote Commander (1)
(Except for DCR-TRV12E, p. 96)

5 R6 (size AA) battery for Remote Commander (2) (Except for DCR-TRV12E, p. 315)

6 Shoulder strap (1)

7 Lens cap (1) (p. 36)

8 Shoe cover (1) (p. 128)

9 "Memory Stick" (1) (DCR-TRV22E/TRV33E only, p. 141)

10 USB cable (1) (p. 199)

11 CD-ROM (SPVD-010 USB Driver) (1)
(p. 206, 234)

12 Cleaning cloth (1) (p. 298)

13 21-pin adaptor* (1) (p. 61)

* The models with **CE** mark printed on their bottom surfaces only.

Vérification des accessoires fournis

Assurez-vous que tous les accessoires suivants sont fournis avec votre caméscope.

1 Adaptateur secteur AC-L15A/L15B (1) et cordon d'alimentation (1) (p. 25)

2 Batterie rechargeable NP-FM30 (1)
(p. 24)

3 Cordon de liaison audio et vidéo (1)
(p. 60)

4 Télécommande sans fil (1) (sauf pour le DCR-TRV12E, p. 96)

5 Piles R6 (AA) pour la télécommande (2) (sauf pour le DCR-TRV12E, p. 315)

6 Bandoulière (1)

7 Capuchon d'objectif (1) (p. 36)

8 Protège-griffe (1) (p. 128)

9 « Memory Stick » (1) (DCR-TRV22E/TRV33E uniquement, p. 141)

10 Câble USB (1) (p. 199)

11 CD-ROM (Pilote USB SPVD-010) (1)
(pp. 206 et 234)

12 Chiffon de nettoyage (1) (p. 298)

13 Adaptateur à 21 broches* (1) (p. 61)

* Modèles comportant le « **CE** » imprimé sous l'appareil uniquement.

Contents of the recording cannot be compensated if recording or playback is not made due to a malfunction of the camcorder, storage media, etc.

Aucune compensation relative au contenu de l'enregistrement ne sera accordée si l'enregistrement ou la lecture ne se font pas en raison d'un mauvais fonctionnement du caméscope, du support d'enregistrement, etc.

Main Features

Recording moving pictures or still images, and playing them back

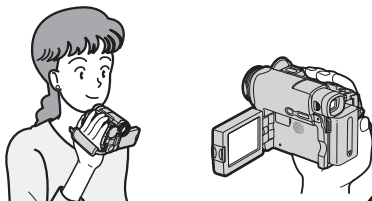

- Recording moving pictures on the tape (p. 36)
- Playing back the tape (p. 52)
- Recording still images on the "Memory Stick" (DCR-TRV22E/TRV33E only) (p. 62, 152)
- Recording moving pictures on the "Memory Stick" (DCR-TRV22E/TRV33E only) (p. 166)
- Viewing still images recorded on the "Memory Stick" (DCR-TRV22E/TRV33E only) (p.179)
- Viewing moving pictures recorded on the "Memory Stick" (DCR-TRV22E/TRV33E only) (p. 182)

- Viewing moving pictures recorded on the tape using the USB cable (p. 199)
- Viewing images recorded on the "Memory Stick" using the USB cable (DCR-TRV22E/TRV33E only) (p. 201)
- Capturing images on the computer from your camcorder using the USB cable (p. 217)
- Converting an analog signal into digital to capture images onto the computer (DCR-TRV22E/TRV33E only) (p. 238)

Capturing images on the computer

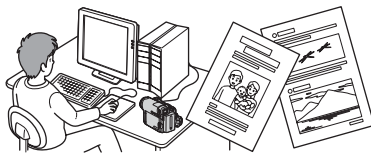

Other uses

Functions for adjusting exposure during recording

- Back light (p. 46)
- NightShot/Super NightShot*/Colour Slow Shutter* (p. 47)
- PROGRAM AE (p. 80)
- Manual exposure (p. 82)
- Flexible Spot Meter (p. 83)

Functions for giving images more impact

- Digital zoom (p. 44)
The default setting is **OFF**. (To zoom greater than 10×, select the digital zoom power in **D ZOOM** in the menu settings.)
- Fader (p. 73)
- Picture effect (p. 76, 92)
- Digital effect* (p. 77, 93)
- Title (p. 133)
- MEMORY MIX* (p. 158)

Functions for giving a natural appearance to your recordings

- PROGRAM AE (p. 80)
 - SPORTS
 - LANDSCAPE
- Manual focus (p. 84)
- Spot Focus (p. 86)

Functions for using after recording

- End search/Edit search/Rec Review (p. 50)
- Data code (p. 54)
- Tape PB ZOOM* (p. 94)/Memory PB ZOOM* (p. 186)
- Zero set memory** (p. 96)
- Title search** (p. 98)
- Digital program editing (p. 109, 173*)

* DCR-TRV22E/TRV33E only

**Except for DCR-TRV12E

Before you start reading this manual and operating your camcorder, check the model number by looking at the bottom of your camcorder. The DCR-TRV33E is the model used for illustration purposes. Otherwise, the model name is indicated in the illustrations. Any differences in operation are clearly indicated in the text, for example, "DCR-TRV33E only."

Principales caractéristiques

Enregistrement et lecture d'images animées ou fixes

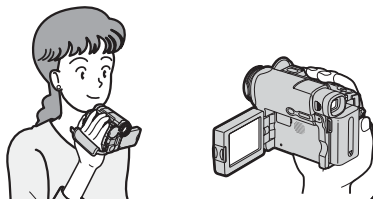

- Enregistrement d'images animées sur la cassette (p. 36)
- Lecture de la cassette (p. 52)
- Enregistrement d'images fixes sur le « Memory Stick » (DCR-TRV22E/TRV33E uniquement) (pp. 62 et 152)
- Enregistrement d'images animées sur le « Memory Stick » (DCR-TRV22E/TRV33E uniquement) (p. 166)
- Visionnage d'images fixes enregistrées sur le « Memory Stick » (DCR-TRV22E/TRV33E uniquement) (p. 179)
- Visionnage d'images animées enregistrées sur un « Memory Stick » (DCR-TRV22E/TRV33E uniquement) (p. 182)

Principales caractéristiques

- Visionnage, à l'aide du câble USB, d'images animées enregistrées sur une cassette (p. 199)
- Visionnage, à l'aide du câble USB, d'images enregistrées sur un « Memory Stick » (DCR-TRV22E/TRV33E uniquement) (p. 201)
- Capture d'images sur votre ordinateur à partir de votre caméscope à l'aide du câble USB (p. 217)
- Conversion d'un signal analogique en signal numérique pour capturer des images sur l'ordinateur (DCR-TRV22E/TRV33E uniquement) (p. 238)

Capture d'images sur votre ordinateur

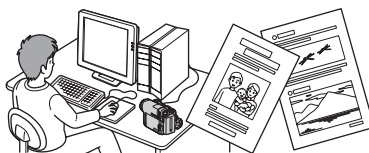

Autres fonctions

Fonctions servant au réglage de l'exposition pendant la prise de vue

- Compensation de contre-jour (p. 46)
- Fonctions NightShot, Super NightShot* et Colour Slow Shutter* (p. 47)
- PROGRAM AE (p. 80)
- Exposition manuelle (p. 82)
- Spotmètre flexible (p. 83)

Fonctions servant à accroître l'impact des images

- Zoom numérique (p. 44)
Le réglage par défaut est **OFF** (pour effectuer un zoom supérieur à 10x, sélectionnez la puissance de zoom numérique dans **D ZOOM** dans les réglages de menu).
- Transitions en fondu (p. 73)
- Effet d'image (pp. 76 et 92)
- Effet numérique* (pp. 77 et 93)
- Titre (p. 133)
- MEMORY MIX* (p. 158)

Fonctions permettant d'obtenir des prises de vue d'aspect plus naturel

- PROGRAM AE (p. 80)
 - SPORTS
 - LANDSCAPE
- Mise au point manuelle (p. 84)
- Mise au point centrée (p. 86)

Fonctions d'utilisation après la prise de vue

- End search (recherche de fin)/Edit search (recherche pour modification)/Rec Review (vérification d'enregistrement) (p. 50)
- Code de données (p. 54)
- PB ZOOM Cassette* (p. 94)/PB ZOOM Mémoire* (p. 186)
- Mémoire à zéro réglable** (p. 96)
- Recherche par titres** (p. 98)
- Montage numérique de programmes (pp. 109 et 173*)

* DCR-TRV22E/TRV33E uniquement

**Sauf pour le DCR-TRV12E

Avant de lire ce manuel et d'utiliser le caméscope, vérifiez le numéro de modèle indiqué sous votre caméscope. Les illustrations de ce mode d'emploi représentent le DCR-TRV33E. S'il s'agit d'un autre modèle, son nom est indiqué dans l'illustration. Toute différence de fonctionnement est clairement signalée dans le texte, par exemple, « DCR-TRV33E uniquement ».

Table of contents

Checking supplied accessories.....	3	Using special effects – Picture effect ..	76
Main Features	4	Using special effects – Digital effect (DCR-TRV22E/TRV33E only)	77
Quick Start Guide		Using PROGRAM AE	80
Recording on tape	12	Adjusting the exposure manually	82
Recording on “Memory Stick” (DCR-TRV22E/TRV33E only)	14	Using spot light-metering function – Flexible Spot Meter	83
Getting Started		Focusing manually	84
Using this manual	20	Using spot focus function – Spot Focus	86
Step 1 Preparing the power source.....	24	Interval Recording	87
Installing the battery pack.....	24	Frame by frame recording – Frame recording	89
Charging the battery pack.....	25	Using the viewfinder	90
Checking status of battery pack – Battery Info	29		
Connecting to a wall socket	30	Advanced Playback Operations	
Step 2 Setting the date and time	31	Playing back tape with picture effect .	92
Step 3 Using the touch panel	33	Playing back tape with digital effect (DCR-TRV22E/TRV33E only)	93
Recording – Basics		Enlarging images recorded on tape – Tape PB ZOOM (DCR-TRV22E/ TRV33E only)	94
Recording a picture	36	Quickly locating a scene – Zero set memory (DCR-TRV14E/TRV19E/ TRV22E/TRV33E only)	96
Shooting backlit subjects – Back light function	46	Searching the boundaries of recorded tape by title – Title search (DCR-TRV14E/TRV19E/TRV22E/ TRV33E only)	98
Shooting in the dark – NightShot/Super NightShot/ Colour Slow Shutter	47	Searching a recording by date – Date search (DCR-TRV14E/TRV19E/ TRV22E/TRV33E only)	100
Checking recordings – End search/Edit search/Rec Review	50	Searching for a photo – Photo search/ Photo scan (DCR-TRV14E/ TRV19E only)	103
Playback – Basics			
Playing back tape	52	Editing	
To display the screen indicators – Display function	54	Dubbing tape	106
Viewing a recording on TV	60	Dubbing only desired scenes – Digital program editing (on tape)	109
Advanced Recording Operations		Recording video or TV programmes (DCR-TRV19E/TRV22E/TRV33E only)	122
Recording still images on “Memory Stick” during tape recording standby or tape recording (DCR- TRV22E/TRV33E only)	62	Inserting a scene from a VCR – Insert editing (DCR-TRV19E/TRV22E/ TRV33E only)	125
Recording a still image on a tape – Tape Photo recording (DCR- TRV12E/TRV14E/TRV19E only)	65	Audio dubbing	127
Self-timer recording	67	Superimposing a title on a cassette with Cassette Memory	133
Adjusting the white balance manually	69	Making your own titles	136
Using the wide mode	71		
Using the fader function	73		

Table of contents

Labelling a cassette on a cassette with Cassette Memory	138
Erasing all the data in Cassette Memory	140

“Memory Stick” Operations (DCR-TRV22E/TRV33E only)

Using “Memory Stick”	141
Inserting/Ejecting the “Memory Stick”	146
Selecting image quality and size	147
Recording still images on “Memory Stick” – Memory Photo recording	152
Recording an image from tape as a still image	156
Superimposing a still image in “Memory Stick” on an image – MEMORY MIX	158
Interval Photo Recording	164
Recording moving pictures on “Memory Stick” – MPEG MOVIE recording	166
Self-timer recording	168
Recording a picture from tape as a moving picture	170
Recording edited pictures from tape as a moving picture – Digital program editing (on “Memory Stick”)	173
Changing the recording folder	177
Viewing a still image – Memory Photo playback	179
Viewing a moving picture – MPEG MOVIE playback	182
Choosing a playback folder	185
Enlarging still images recorded on “Memory Stick” – Memory PB ZOOM	186
Playing back images continuously – Slide show	188
Preventing accidental erasure – Image protection	190
Deleting images – DELETE	192
Changing image size – Resize (DCR-TRV33E only)	196
Writing a print mark – Print mark ...	197

Viewing images with your computer

Viewing images with a computer – Introduction	199
Connecting your camcorder to a computer using the USB cable (For Windows users)	203
Viewing pictures recorded on tape on a computer – USB Streaming (For Windows users)	217
Viewing images recorded on “Memory Stick” on a computer (For Windows users) (DCR- TRV22E/TRV33E only)	227
Connecting your camcorder to a computer using the USB cable (For Macintosh users) (DCR- TRV22E/TRV33E only)	233
Viewing images recorded on “Memory Stick” on a computer (For Macintosh users) (DCR- TRV22E/TRV33E only)	236
Capturing images from an analog video unit on a computer – Signal convert function (DCR-TRV22E/ TRV33E only)	238

Customizing Your Camcorder

Changing the menu settings	240
----------------------------------	-----

Troubleshooting

Types of trouble and how to correct trouble	262
Self-diagnosis display	270
Warning indicators	271
Warning messages	272

Additional Information

Usable cassettes	284
About the “InfoLITHIUM” battery pack	288
About i.LINK	292
Using your camcorder abroad	295
Maintenance information and precautions	296
Specifications	305

Quick Reference

Identifying parts and controls	309
Index	318

Table des matières

Vérification des accessoires fournis	3	Utilisation d'effets spéciaux	
Principales caractéristiques	6	– Effets d'image	76
Guide de démarrage rapide		Utilisation des effets spéciaux – Effet	
Enregistrement sur cassette	16	numérique (DCR-TRV22E/ TRV33E uniquement)	77
Enregistrement sur un « Memory Stick » (DCR-TRV22E/TRV33E uniquement)	18	Utilisation de la fonction PROGRAM AE	80
Préparation		Réglage manuel de l'exposition	82
Utilisation de ce manuel	20	Utilisation de la fonction de mesure de la lumière du spot	
Etape 1 Préparation de l'alimentation	24	– Spotmètre flexible	83
Installation de la batterie	24	Mise au point manuelle	84
Recharge de la batterie	25	Utilisation de la fonction de mise au point centrée – Mise au point centrée	86
Vérification du statut de la batterie		Enregistrement par intervalles	87
– Informations concernant la batterie	29	Enregistrement image par image	
Connexion vers une prise murale	30	– Prise de vue image par image	89
Etape 2 Réglage de la date et de l'heure	31	Utilisation du viseur	90
Etape 3 Utilisation de l'écran tactile	33	Opérations de lecture avancées	
Enregistrement – Opérations de base		Lecture d'une cassette contenant des effets d'image	92
Enregistrement d'une image	36	Lecture d'une cassette avec effets numériques (DCR-TRV22E/TRV33E uniquement)	93
Prise de vue de sujets éclairés à contre-jour – Fonction de compensation de contre-jour	46	Agrandissement d'images enregistrées sur une cassette – PB ZOOM Cassette (DCR-TRV22E/TRV33E uniquement)	94
Prise de vue dans l'obscurité – Fonctions NightShot, Super NightShot et Colour Slow Shutter	47	Recherche rapide d'une scène – Mémoire à zéro réglable (DCR- TRV14E/TRV19E/TRV22E/TRV33E uniquement)	96
Contrôle de prises de vue – End search/Edit search/Rec Review	50	Recherche de fin d'enregistrement à l'aide des titres – Recherche par titre (DCR- TRV14E/TRV19E/TRV22E/TRV33E uniquement)	98
Lecture – Opérations de base		Recherche d'un enregistrement par date – Recherche par date (DCR-TRV14E/ TRV19E/TRV22E/TRV33E uniquement)	100
Lecture d'une cassette	52	Recherche d'une photo – Photo search/ Photo scan (DCR-TRV14E/TRV19E uniquement)	103
Pour afficher les indicateurs à l'écran – Fonction d'affichage	54	Montage	
Visionnage d'un enregistrement sur un téléviseur	60	Copie d'une cassette	106
Opérations d'enregistrement avancées		Copie de scènes précises – Montage numérique de programmes (sur cassette)	109
Enregistrement d'images fixes sur un « Memory Stick » pendant l'attente d'enregistrement sur cassette ou l'enregistrement sur cassette (DCR- TRV22E/TRV33E uniquement)	62	Enregistrement de vidéos ou de programmes télévisés (DCR-TRV19E/ TRV22E/TRV33E uniquement)	122
Enregistrement d'une image fixe sur une cassette – Enregistrement de photos sur cassette (DCR-TRV12E/TRV14E/ TRV19E uniquement)	65	Insertion d'une scène à partir d'un magnétoscope – Montage par insertion (DCR-TRV19E/TRV22E/TRV33E uniquement)	125
Prise de vue avec le retardateur	67	Doublage audio	127
Réglage manuel de la balance des blancs	69		
Utilisation du mode Grand écran	71		
Utilisation de la fonction de transitions en fondu	73		

Table des matières

Incrustation d'un titre sur une cassette dotée d'une mémoire de cassette ...	133
Création de titres personnalisés	136
Création d'une étiquette sur une cassette dotée d'une mémoire de cassette ...	138
Suppression de toutes les données de la mémoire de la cassette	140

Opérations « Memory Stick » (DCR-TRV22E/TRV33E uniquement)

Utilisation du « Memory Stick »	141
Insertion et éjection du « Memory Stick »	146
Sélection de la qualité et de la taille d'image	147
Enregistrement d'images fixes sur un « Memory Stick » – Enregistrement de photos en mémoire	152
Enregistrement d'une image depuis une cassette sous forme d'image fixe	156
Superposition d'une image fixe d'un « Memory Stick » sur une image – MEMORY MIX	158
Enregistrement de photos par intervalles	164
Enregistrement d'images animées sur un « Memory Stick » – Enregistrement de films MPEG MOVIE	166
Prise de vue avec le retardateur	168
Enregistrement d'une image d'une cassette sous forme d'images animées	170
Enregistrement d'images montées sous forme d'images animées – Montage numérique d'un programme (sur « Memory Stick »)	173
Modification du dossier d'enregistrement	177
Visionnage d'une image fixe – Lecture des photos en mémoire	179
Visionnage d'images animées – Lecture d'un film au format MPEG MOVIE	182
Sélection d'un dossier de lecture	185
Agrandissement d'images fixes enregistrées sur un « Memory Stick » – PB ZOOM Mémoire	186
Lecture d'images en continu – Diaporama	188
Prévention d'un effacement accidentel – Protection de l'image .	190
Suppression d'images – DELETE	192
Modification de la taille des images – Redimensionnement (DCR-TRV33E uniquement)	196
Inscription d'une marque d'impression – Marque d'impression	197

Visualisation d'images à l'aide de votre ordinateur

Visualisation d'images à l'aide d'un ordinateur – Introduction	199
Raccordement de votre caméscope à votre ordinateur à l'aide du câble USB (pour les utilisateurs de Windows)	203
Visionnage sur un ordinateur d'images enregistrées sur une cassette – USB Streaming (pour les utilisateurs de Windows)	217
Visionnage sur un ordinateur d'images enregistrées sur un « Memory Stick » (pour les utilisateurs de Windows) (DCR-TRV22E/TRV33E uniquement)	227
Raccordement de votre caméscope à un ordinateur à l'aide du câble USB (pour les utilisateurs de Macintosh) (DCR-TRV22E/TRV33E uniquement)	233
Visionnage sur votre ordinateur d'images enregistrées sur un « Memory Stick » (pour les utilisateurs de Macintosh) (DCR-TRV22E/TRV33E uniquement)	236
Capture d'images sur un ordinateur à partir d'un appareil vidéo analogique – Fonction de conversion des signaux (DCR-TRV22E/TRV33E uniquement)	238

Personnalisation de votre caméscope

Modification des réglages de menu	240
---	-----

Dépannage

Types de problèmes et leurs solutions	273
Code d'autodiagnostic	281
Indicateurs d'avertissement	282
Messages d'avertissement	283

Informations complémentaires

Cassettes utilisables	284
A propos de la batterie « InfoLITHIUM »	288
A propos de i.LINK	292
Utilisation de votre caméscope à l'étranger	295
Précautions et informations relatives à l'entretien	296
Spécifications	307

Référence rapide

Identification des composants et des commandes	309
Index	319

Quick Start Guide – Recording on tape

1 Connecting the mains lead (p. 25)

Use the battery pack when using your camcorder outdoors (p. 24).

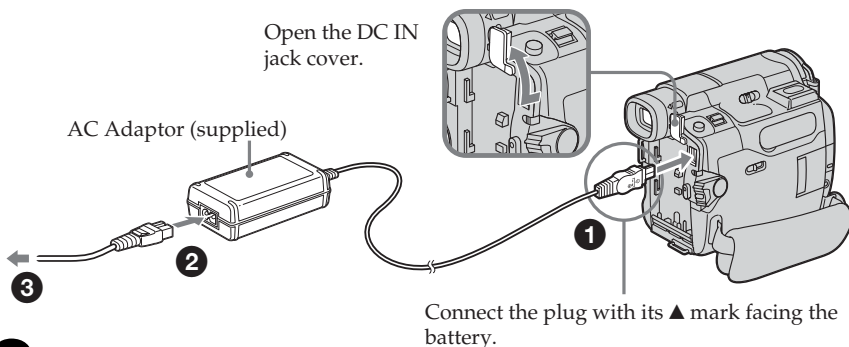

2 Inserting the cassette

- 1** Slide OPEN/▲EJECT in the direction of the arrow and open the lid.



- 2** Push the centre of the cassette back to insert the cassette. Insert the cassette straight as far as possible into the cassette compartment with the window facing up.

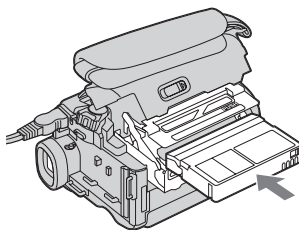

- 3** Close the cassette compartment by pressing **PUSH** on the cassette compartment. After the cassette compartment goes down completely, close the lid until it clicks.

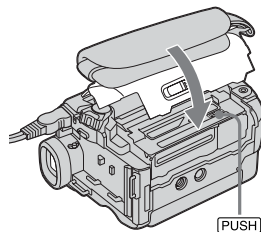

To eject the cassette

Follow the procedures above, and take out the cassette after the cassette compartment opens completely in step **2**.

Note

Do not press the cassette compartment down forcibly. Doing so may cause a malfunction.

How to hold your camcorder



Fastening the grip belt

Fasten the grip belt firmly.

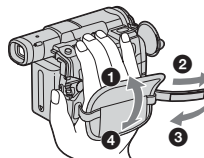

3

Recording a picture on the tape (p. 36)

1 Open the lens cap (p. 36).

3 Press OPEN to open the LCD panel. The picture appears on the screen.

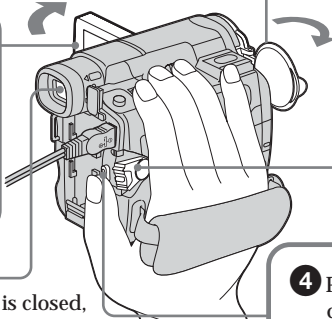

2 Set the POWER switch to CAMERA while pressing the small green button.

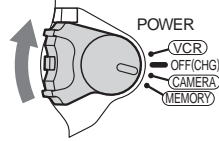

Viewfinder

When the LCD panel is closed, pull out the viewfinder and look at the picture in it. Adjust the viewfinder lens to your eyesight (p. 43).

4 Press START/STOP. Your camcorder starts recording. To stop recording, press START/STOP again.



When you purchase your camcorder, the clock setting is set to off. If you want to record the date and time for a picture, set the clock setting before recording (p. 31).

4

Monitoring the playback picture on the LCD screen (p. 52)

1 Set the POWER switch to PLAYER¹⁾/VCR²⁾ while pressing the small green button.

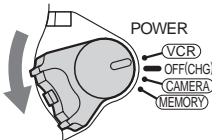

2 Press of the touch panel to rewind the tape.



3 Press of the touch panel to start playback.



Note

When using the touch panel, press operation buttons lightly with your finger supporting the LCD panel from the back side of it. Do not press the LCD screen with sharp objects.

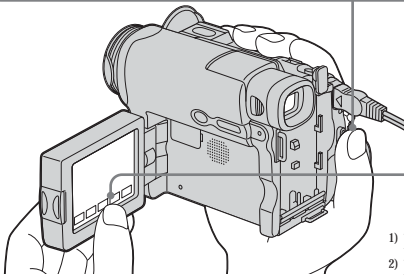

¹⁾ DCR-TRV12E/TRV14E

²⁾ DCR-TRV19E/TRV22E/TRV33E

Do not pick up your camcorder by holding parts as illustrated.

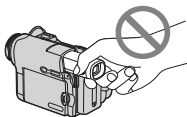

Viewfinder

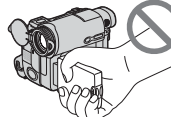

LCD panel

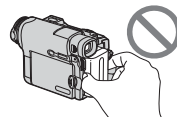

Battery pack

Quick Start Guide – Recording on “Memory Stick” (DCR-TRV22E/TRV33E only)

1 Connecting the mains lead (p. 25)

Use the battery pack when using your camcorder outdoors (p. 24).

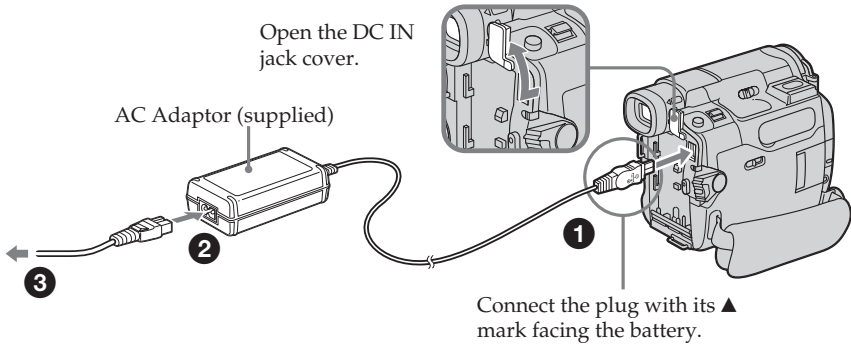

2 Inserting the “Memory Stick” (p. 146)

Open the lid of the “Memory Stick” slot. Insert the “Memory Stick” in the “Memory Stick” slot as far as it can go with the ◀ mark facing down as illustrated, then close the lid.

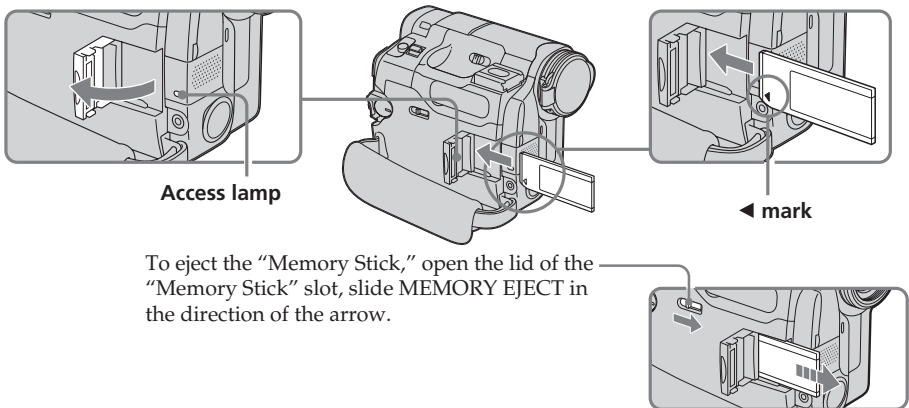

While the access lamp is lit or flashing

Do not shake or strike your camcorder because your camcorder is reading the data from the “Memory Stick” or recording the data on the “Memory Stick.” Do not turn the power off, eject the “Memory Stick” or remove the battery pack. Otherwise, image data breakdown may occur.

How to hold your camcorder



Fastening the grip belt

Fasten the grip belt firmly.

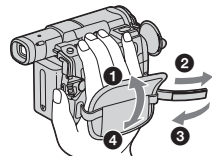

3

Recording still images on the "Memory Stick" (p. 152)

1 Open the lens cap (p. 36).

3 Press OPEN to open the LCD panel. The picture appears on the screen.

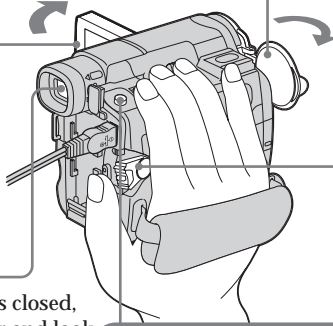

2 Set the POWER switch to MEMORY while pressing the small green button. Make sure that the LOCK switch is set to the left (unlock) position.

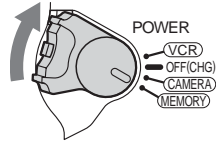

Viewfinder

When the LCD panel is closed, pull out the viewfinder and look at the picture in it. Adjust the viewfinder lens to your eyesight (p. 43).

When you purchase your camcorder, the clock setting is set to off. If you want to record the date and time for a picture, set the clock setting before recording (p. 31).

4 Press PHOTO lightly. You can record when the green ● stops flashing and remains lit.



5 Press PHOTO deeply. The image when you press PHOTO deeply is recorded on the "Memory Stick."

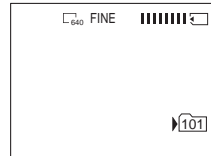

4

Monitoring the playback still image on the LCD screen (p. 179)

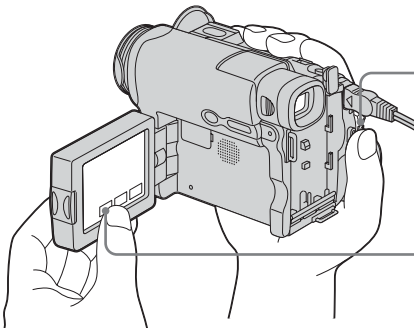

1 Set the POWER switch to MEMORY while pressing the small green button.

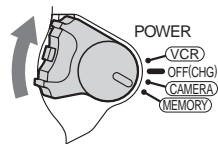

2 Press PLAY. The last recorded image is displayed.



Do not pick up your camcorder by holding parts as illustrated.

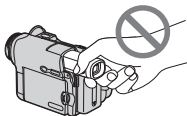

Viewfinder

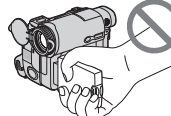

LCD panel

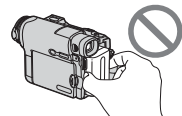

Battery pack

Guide de démarrage rapide – Enregistrement sur cassette

1 Raccordement du cordon d'alimentation (p. 25)

Utilisez la batterie lors de l'utilisation du caméscope en extérieur (p. 24).

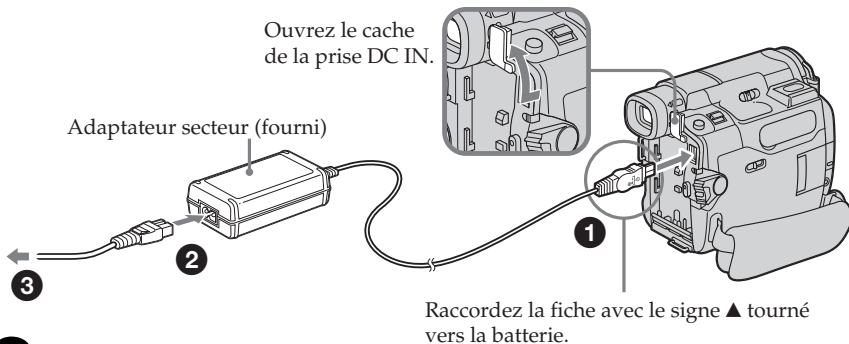

2 Insertion de la cassette

- Faites glisser OPEN/▲EJECT ↘ dans le sens de la flèche et ouvrez le couvercle.



- Insérez la cassette en poussant sur le centre de la tranche arrière de la cassette. Insérez la cassette bien droite avec sa fenêtre tournée vers le haut, aussi loin que possible dans le logement de cassette.

- Fermez le logement de cassette en appuyant sur (PUSH) sur le logement de cassette. Lorsque le logement de cassette est complètement abaissé, fermez le couvercle en appuyant dessus jusqu'au dé clic.

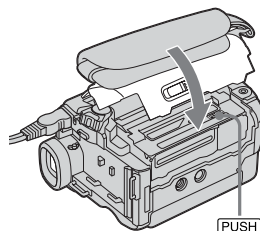
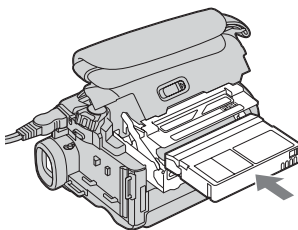
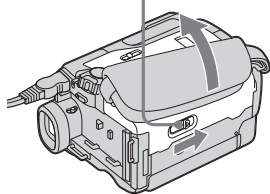

Pour éjecter la cassette

Suivez les procédures ci-dessus et sortez la cassette après la complète ouverture du logement de cassette à l'étape 2.

Remarque

Ne refermez pas le logement de cassette de force en appuyant dessus. Ceci pourrait entraîner un problème de fonctionnement.

Comment tenir votre caméscope



Serrage de la sangle
Serrez bien la sangle.

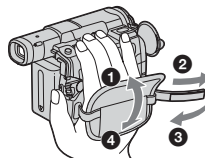

3

Enregistrement d'une image sur la cassette (p. 36)

1 Ouvrez le capuchon de l'objectif (p. 36).

3 Appuyez sur OPEN pour ouvrir le panneau LCD. L'image s'affiche à l'écran.

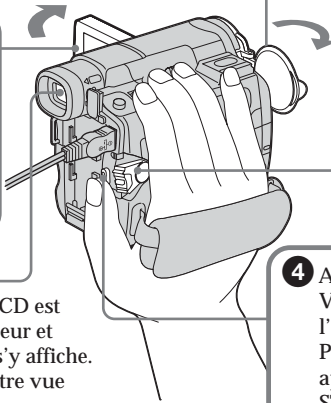

2 Réglez le commutateur POWER sur CAMERA tout en appuyant sur le petit bouton vert.

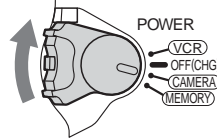

Viseur

Lorsque le panneau LCD est fermé, déployez le viseur et regardez l'image qui s'y affiche. Réglez l'oculaire à votre vue (p. 43).

4 Appuyez sur START/STOP. Votre caméscope entame l'enregistrement. Pour arrêter l'enregistrement, appuyez une nouvelle fois sur START/STOP.



Lorsque vous achetez votre caméscope, l'horloge est désactivée. Si vous souhaitez enregistrer la date et l'heure d'enregistrement d'une image, vous devez régler l'horloge avant d'effectuer la prise de vue (p. 31).

4

Contrôle de l'image en cours de lecture sur l'écran LCD (p. 52)

1 Réglez le commutateur POWER sur PLAYER¹⁾/VCR²⁾ tout en appuyant sur le petit bouton vert.

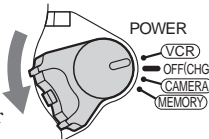

2 Appuyez sur [REWIND] sur l'écran tactile pour rembobiner la cassette.



3 Appuyez sur [PLAY] sur l'écran tactile pour lancer la lecture.



Remarque

Lorsque vous utilisez l'écran tactile, appuyez légèrement sur les touches de commande tout en soutenant l'arrière du panneau LCD avec le doigt. N'appuyez pas sur l'écran LCD avec un objet pointu.

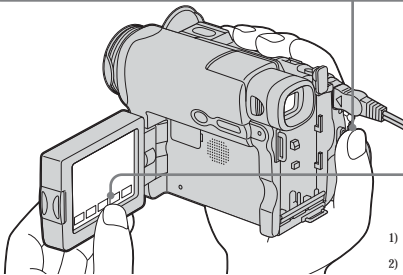

¹⁾ DCR-TRV12E/TRV14E

²⁾ DCR-TRV19E/TRV22E/TRV33E

Ne soulevez pas le caméscope en le tenant par les parties indiquées dans les illustrations.

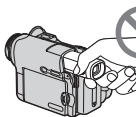

Visueur

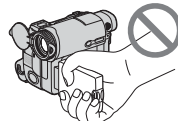

Panneau LCD

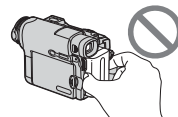

Batterie

Guide de démarrage rapide – Enregistrement sur un « Memory Stick » (DCR-TRV22E/TRV33E uniquement)

1 Raccordement du cordon d'alimentation (p. 25)

Utilisez la batterie lors de l'utilisation du caméscope en extérieur (p. 24).

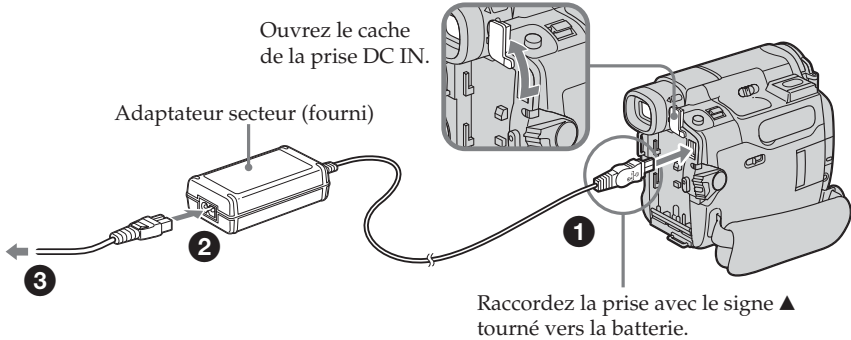

2 Insertion du « Memory Stick » (p. 146)

Ouvrez le couvercle de la fente pour « Memory Stick ». Introduisez le « Memory Stick » dans la fente pour « Memory Stick » prévue à cet effet et poussez-le aussi loin que possible avec le symbole ◀ tourné vers le bas, comme illustré, puis refermez le couvercle.

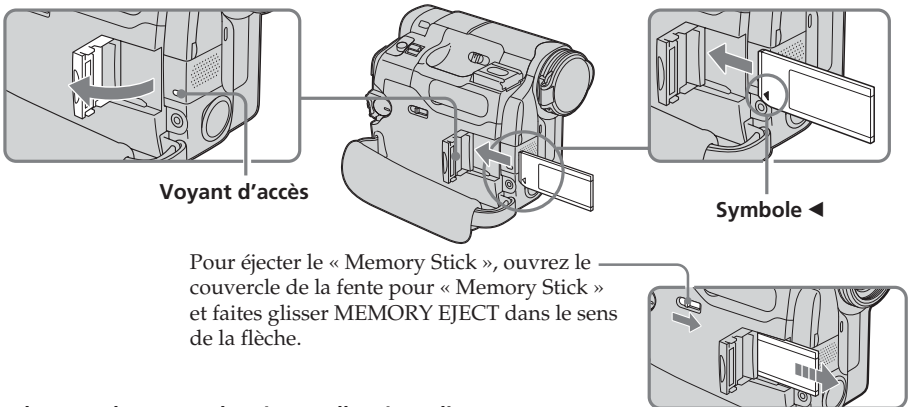

Pendant que le voyant d'accès est allumé ou clignote

Ne secouez pas et ne frappez pas votre caméscope car il est en train de lire les données sur le « Memory Stick » ou en train d'enregistrer des données sur le « Memory Stick ». Ne coupez pas l'alimentation et ne retirez pas le « Memory Stick » ou la batterie. En effet, cela pourrait endommager les données d'image.

Comment tenir votre caméscope



Serrage de la sangle
Serrez bien la sangle.

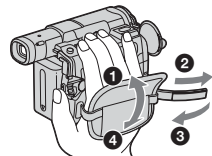

3 Enregistrement d'images fixes sur un « Memory Stick » (p. 152)

1 Ouvrez le capuchon de l'objectif (p. 36).

3 Appuyez sur OPEN pour ouvrir le panneau LCD. L'image s'affiche à l'écran.

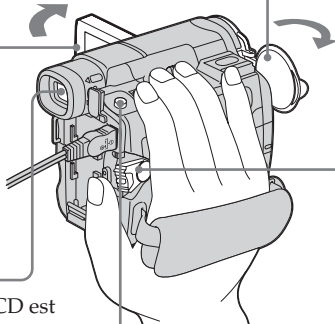

2 Réglez le commutateur POWER sur MEMORY tout en appuyant sur le petit bouton vert. Assurez-vous que le commutateur LOCK est réglé sur la position de déverrouillage (gauche).

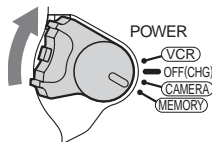

Visueur

Lorsque le panneau LCD est fermé, déployez le viseur et regardez l'image qui s'y affiche. Réglez l'oculaire à votre vue (p. 43).

Lorsque vous achetez votre caméscope, l'horloge est désactivée. Si vous souhaitez enregistrer la date et l'heure d'enregistrement d'une image, vous devez régler l'horloge avant d'effectuer la prise de vue (p. 31).

4 Appuyez légèrement sur PHOTO. Vous pouvez effectuer une prise de vue lorsque le voyant vert cesse de clignoter et reste allumé en permanence.

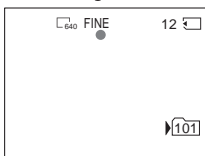

5 Appuyez à fond sur PHOTO. L'image capturée lorsque vous appuyez à fond sur PHOTO est enregistrée sur le « Memory Stick ».



4 Contrôle de l'image fixe en cours de lecture sur l'écran LCD (p. 179)

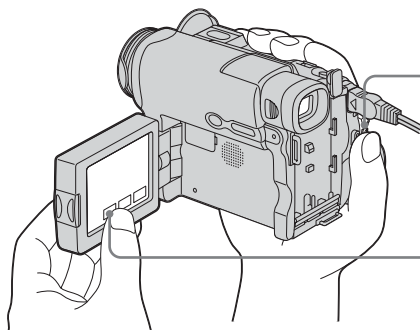

1 Réglez le commutateur POWER sur MEMORY tout en appuyant sur le petit bouton vert.

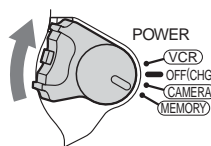

2 Appuyez sur PLAY. La dernière image enregistrée s'affiche.

PLAY

Ne soulevez pas le caméscope en le tenant par les parties indiquées dans l'illustration.

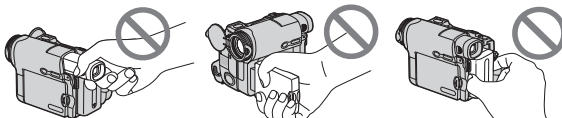

Visueur

Panneau LCD

Batterie

Using this manual

The instructions in this manual are for the 5 models listed in the table on the next page. Before you start reading this manual and operating your camcorder, check the model number by looking at the bottom of your camcorder. The DCR-TRV33E is the model used for illustration purposes. Otherwise, the model name is indicated in the illustrations. Any differences in operation are clearly indicated in the text, for example, “DCR-TRV33E only.”

As you read through this manual, buttons and settings on your camcorder are shown in capital letters.

After “Advanced Recording Operations” section of this manual, position of the POWER switch is shown by the icons below.

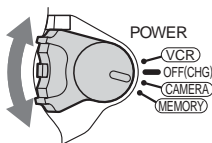

PLAYER : Set the POWER switch to PLAYER (DCR-TRV12E/TRV14E).

VCR : Set the POWER switch to VCR (DCR-TRV19E/TRV22E/TRV33E).

CAMERA : Set the POWER switch to CAMERA.

MEMORY : Set the POWER switch to MEMORY (DCR-TRV22E/TRV33E).

When you carry out an operation, you can hear a beep to indicate that the operation is being carried out.

Utilisation de ce manuel

Les instructions contenues dans ce manuel sont valables pour les 5 modèles indiqués dans le tableau à la page suivante. Avant de lire ce manuel et d'utiliser le caméscope, vérifiez le numéro de modèle indiqué sous votre caméscope. Les illustrations de ce mode d'emploi représentent le DCR-TRV33E. S'il s'agit d'un autre modèle, son nom est indiqué dans l'illustration. Toute différence de fonctionnement est clairement signalée dans le texte, par exemple, « DCR-TRV33E uniquement ».

Dans ce manuel, les touches et les réglages de votre caméscope sont indiqués en majuscules.

Après la section « Opérations d'enregistrement avancées » de ce mode d'emploi, la position du commutateur POWER est indiquée par les icônes ci-dessous.

PLAYER : Réglez le commutateur POWER sur PLAYER (DCR-TRV12E/TRV14E).

VCR : Réglez le commutateur POWER sur VCR (DCR-TRV19E/TRV22E/TRV33E).

CAMERA : Réglez le commutateur POWER sur CAMERA.

MEMORY : Réglez le commutateur POWER sur MEMORY (DCR-TRV22E/TRV33E).

Chaque opération effectuée est confirmée par un signal sonore.

Using this manual

Utilisation de ce manuel

Types of differences

Différences entre les modèles

DCR-TRV	12E	14E	19E	22E	33E
Viewfinder/ Viseur	B&W B&W	B&W B&W	B&W B&W	Colour Couleur	Colour Couleur
MEMORY mark* (on the POWER switch)/ Marque MEMORY* (sur le commutateur POWER)	—	—	—	●	●
VCR mark**/ Marque VCR**	PLAYER	PLAYER	VCR	VCR	VCR
AUDIO/VIDEO jack/ Prise AUDIO/VIDEO	●*	●*	●*	●	●
S VIDEO jack/ Prise S VIDEO	●*	●*	●*	●	●
DV jack/ Prise DV	●*	●*	●	●	●
Remote Commander/ Télécommande	—	●	●	●	●

* The models with MEMORY marked on the POWER switch is provided with memory functions. See page 141 for details.

** The models with VCR marked on the POWER switch can record pictures from other equipment such as VCR. The other models have PLAYER mark on the POWER switch.

- Provided
- Not provided
- * Output only

Note on Cassette Memory

Your camcorder is based on the DV format. You can use only mini DV cassettes with your camcorder. We recommend that you use a cassette with Cassette Memory **CIII**.

Cassettes with Cassette Memory have the **CIII** (Cassette Memory) mark.

* Les modèles sur lesquels MEMORY est indiqué sur le commutateur POWER sont dotés des fonctions de mémoire. Pour plus de détails, reportez-vous à la page 141.

** Les modèles sur lesquels VCR est indiqué sur le commutateur POWER permettent l'enregistrement à partir d'autres appareils tels qu'un magnétoscope. Sur les autres modèles, PLAYER est indiqué sur le commutateur POWER.

- Fourni
- Non fourni
- * Sortie uniquement

Remarque sur la fonction de mémoire de cassette

Votre caméscope est basé sur le format DV. Vous pouvez utiliser uniquement des mini cassettes DV avec votre caméscope. Il est recommandé d'utiliser des cassettes dotées de la fonction de mémoire de cassette **CIII**.

Le logo **CIII** (mémoire de cassette) est apposé sur les cassettes dotées de la fonction de mémoire de cassette.

Using this manual

Note on TV colour systems

TV colour systems differ depending on the country or region. To view your recordings on a TV, you need a PAL system-based TV.

Copyright precautions

Television programmes, films, video tapes, and other materials may be copyrighted. Unauthorised recording of such materials may be contrary to the copyright laws.

Note on connecting other equipment

When you connect your camcorder to other video equipment or a computer using the USB cable or i.LINK cable, observe the shape of the jack.

If you forcibly insert the plug, the jack may be damaged and they may result in a malfunction of your camcorder.

Precautions on camcorder care

Lens and LCD screen/finder (on mounted models only)

- The LCD screen and the finder are manufactured using extremely high-precision technology, so over 99.99% of the pixels are operational for effective use. However, there may be some tiny black points and/or bright points (white, red, blue or green in colour) that constantly appear on the LCD screen and the finder. These points are normal in the manufacturing process and do not affect the recording in any way.

Utilisation de ce manuel

Remarque sur les systèmes de télévision couleur

Les systèmes de télévision couleur diffèrent d'un pays ou d'une zone à l'autre. Pour visionner vos enregistrements sur un téléviseur, il vous faut un modèle utilisant le système PAL.

Précautions concernant les droits d'auteur

Les programmes de télévision, les films, les cassettes vidéo et autres enregistrements peuvent être protégés par des droits d'auteur ; leur enregistrement non autorisé peut être contraire aux lois sur les droits d'auteur.

Remarque sur le raccordement d'autres appareils

Lors du raccordement de votre caméscope à un autre appareil vidéo ou à un ordinateur à l'aide du câble USB ou i.LINK, faites attention à la forme de la prise.

Si vous insérez de force la fiche, la prise peut être endommagée et un problème de fonctionnement peut se produire au niveau de votre caméscope.

Précautions concernant l'entretien du caméscope

Objectif et écran LCD et viseur (sur les modèles disposant de ces éléments uniquement)

- L'écran LCD et le viseur sont le produit d'une technologie de pointe et plus de 99,99 % des pixels sont efficaces. Cependant, on peut constater de très petits points noirs et/ou lumineux (blancs, rouges, bleus ou verts) apparaissant en permanence sur l'écran LCD et dans le viseur. Ces points sont normaux et proviennent du processus de fabrication ; ils n'affectent en aucun cas la qualité de l'enregistrement.

Using this manual

- Do not let your camcorder get wet. Keep your camcorder away from rain and sea water. Letting your camcorder get wet may cause your camcorder to malfunction. Sometimes this malfunction cannot be repaired **[a]**.
- Never leave your camcorder exposed to temperatures above 60°C (140°F), such as in a car parked in the sun or under direct sunlight **[b]**.
- Be careful when placing the camera near a window or outdoors. Exposing the LCD screen, the finder or the lens to direct sunlight for long periods may cause malfunctions **[c]**.
- Do not directly shoot the sun. Doing so might cause your camcorder to malfunction. Take pictures of the sun in low light conditions such as dusk **[d]**.

[a]

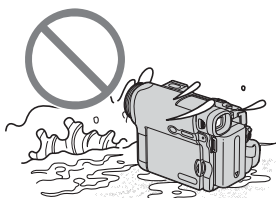

[b]

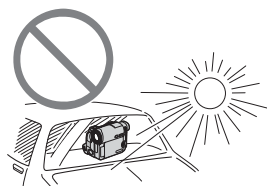

[c]

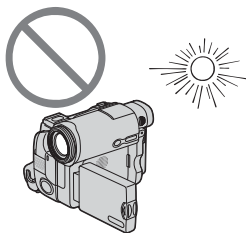

[d]

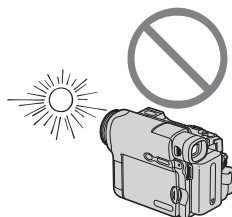

Utilisation de ce manuel

- Tenez le caméscope à l'abri de l'humidité. Tenez-le à l'abri de la pluie et de l'eau de mer. Des problèmes de fonctionnement parfois irréparables peuvent se produire si votre caméscope est mouillé **[a]**.
- N'exposez jamais votre caméscope à des températures supérieures à 60 °C comme en plein soleil ou dans un véhicule garé en plein soleil **[b]**.
- Prenez des précautions lorsque vous posez votre caméscope près d'une fenêtre ou en extérieur. Si l'écran LCD, le viseur ou l'oculaire sont exposés aux rayons directs du soleil pendant de longues périodes, des problèmes de fonctionnement peuvent se présenter **[c]**.
- Ne filmez pas le soleil directement. Cela pourrait entraîner un mauvais fonctionnement de votre caméscope. Effectuez des prises de vue du soleil dans des conditions de lumière faible, par exemple au crépuscule **[d]**.

Step 1 Preparing the power source

Installing the battery pack

- (1) Lift up the viewfinder.
- (2) Slide the battery pack down until it clicks.

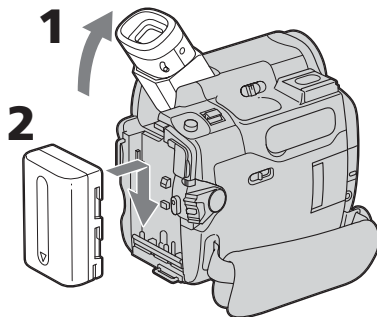

Etape 1 Préparation de l'alimentation

Installation de la batterie

- (1) Relevez le viseur.
- (2) Faites glisser la batterie vers le bas jusqu'au dé clic.

To remove the battery pack

- (1) Lift up the viewfinder.
- (2) Slide the battery pack out in the direction of the arrow while pressing BATT down.

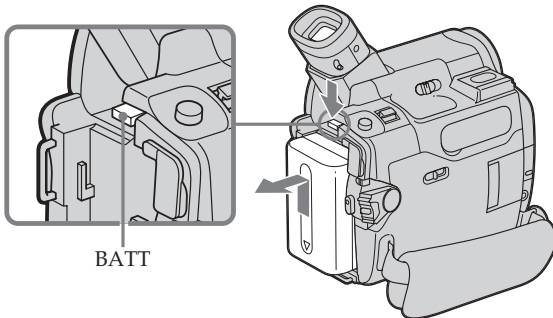

Pour retirer la batterie

- (1) Relevez le viseur.
- (2) Sortez la batterie en la faisant glisser vers l'extérieur dans le sens de la flèche tout en maintenant BATT enfoncée.

If you use the viewfinder when a large capacity battery pack is installed

If you install the NP-FM70/QM71D/FM91/QM91/QM91D battery pack on your camcorder, extend the viewfinder, and lift up the viewfinder to a comfortable angle.

Si vous utilisez le viseur lorsqu'une batterie à grande capacité est installée

Si vous installez la batterie NP-FM70, QM71, QM71D, FM91, QM91 ou QM91D sur votre caméscope, déployez le viseur et relevez-le jusqu'à un angle de visionnage confortable.

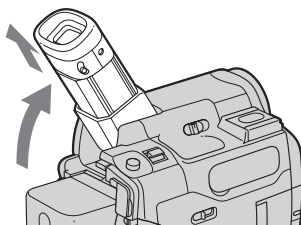

Step 1 Preparing the power source

Charging the battery pack

Use the battery pack after charging it for your camcorder.

Your camcorder operates only with the "InfoLITHIUM" battery pack (M series).

See page 288 for details of "InfoLITHIUM" battery pack.

- (1) Install the battery pack on your camcorder.
- (2) Connect the AC Adaptor supplied with your camcorder to the DC IN jack with the ▲ mark on the DC plug facing the battery.
- (3) Connect the mains lead to the AC Adaptor.
- (4) Connect the mains lead to a wall socket.
- (5) Set the POWER switch to OFF (CHG).
The CHG lamp lights up when charging begins. After charging is completed, the CHG lamp goes out (full charge).

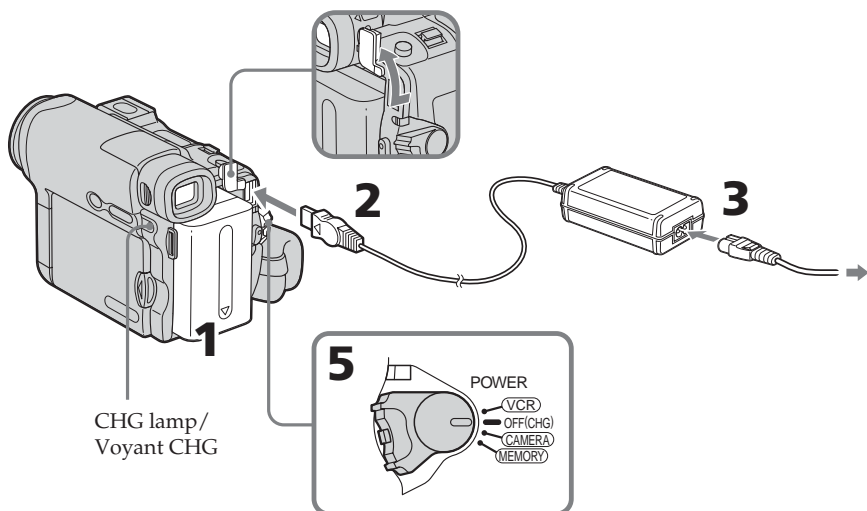

After charging the battery pack

Disconnect the AC Adaptor from the DC IN jack on your camcorder.

Etape 1 Préparation de l'alimentation

Recharge de la batterie

Chargez la batterie avant de l'utiliser sur votre caméscope.

Votre caméscope ne peut fonctionner qu'avec une batterie « InfoLITHIUM » (série M).

Reportez-vous à la page 288 pour plus d'informations sur la batterie « InfoLITHIUM ».

- (1) Installez la batterie dans le caméscope.
- (2) Raccordez l'adaptateur secteur fourni avec votre caméscope à la prise DC IN en vous assurant que la marque ▲ de la fiche DV est tournée vers la batterie.
- (3) Connectez le cordon d'alimentation à l'adaptateur secteur.
- (4) Raccordez le cordon d'alimentation à une prise de courant.
- (5) Réglez le commutateur POWER sur OFF (CHG).

Le voyant CHG s'allume lorsque la charge commence. Une fois la charge terminée, le voyant CHG s'éteint (pleine charge).

Après la recharge de la batterie

Débranchez l'adaptateur secteur de la prise DC IN du caméscope.

Step 1 Preparing the power source

Note

Prevent metallic objects from coming into contact with the metal parts of the DC plug of the AC Adaptor. This may cause a short-circuit, damaging the AC Adaptor.

When you use the AC Adaptor

Place the AC Adaptor near a wall socket. While using the AC Adaptor, if any trouble occurs with this unit, disconnect the plug from a wall socket as soon as possible to cut off the power.

Note on the CHG lamp

The CHG lamp flashes in the following cases:

- The battery pack is not properly installed.
- Something is wrong with the battery pack.

Charging time/Temps de charge

Battery pack/Batterie	Full charge/Pleine charge
NP-FM30 (supplied/fournie)	145
NP-FM50	150
NP-FM70	240
NP-QM71/QM71D	260
NP-FM91/QM91/QM91D	360

Approximate minutes at 25°C (77°F) to charge an empty battery pack.

The charging time may increase if the battery's temperature is extremely high or low because of the ambient temperature.

Étape 1 Préparation de l'alimentation

Remarque

Empêchez les objets métalliques d'entrer en contact avec les pièces métalliques de la fiche de courant continu de l'adaptateur secteur. Ceci pourrait entraîner un court-circuit et endommager l'adaptateur secteur.

Lorsque vous utilisez l'adaptateur secteur

Branchez l'adaptateur secteur sur une prise secteur. En cas de problème avec cet appareil lors de l'utilisation de l'adaptateur secteur, débranchez la fiche de la prise secteur aussitôt pour couper l'alimentation.

Remarque sur le voyant de charge CHG

Le voyant de charge CHG clignote dans les cas suivants :

- la batterie n'est pas installée correctement ;
- la batterie est défectueuse.

Temps approximatif en minutes nécessaire à la recharge d'une batterie vide à 25 °C.

Le temps de charge peut augmenter si la température de la batterie est très élevée ou très basse en raison de la température ambiante.

Recording time/Temps d'enregistrement

DCR-TRV12E/TRV14E/TRV19E/TRV22E

Battery pack/ Batterie	Recording with the viewfinder/ Enregistrement avec le visueur		Recording with the LCD screen/ Enregistrement avec l'écran LCD	
	Continuous/ Continu	Typical*/ Normal*	Continuous/ Continu	Typical*/ Normal*
NP-FM30 (supplied/fournie)	125	65	90	45
NP-FM50	200	105	150	75
NP-FM70	415	215	310	160
NP-QM71/QM71D	485	255	365	190
NP-FM91/QM91/QM91D	725	380	550	290

DCR-TRV33E

Battery pack/ Batterie	Recording with the viewfinder/ Enregistrement avec le visueur		Recording with the LCD screen/ Enregistrement avec l'écran LCD	
	Continuous/ Continu	Typical*/ Normal*	Continuous/ Continu	Typical*/ Normal*
NP-FM30 (supplied/fournie)	95	50	75	40
NP-FM50	155	85	120	65
NP-FM70	320	180	255	145
NP-QM71/QM71D	375	210	300	170
NP-FM91/QM91/QM91D	565	320	455	255

Approximate minutes when you use a fully charged battery pack

* Approximate number of minutes when recording while you repeat recording start/stop, zooming and turning the power on/off. The actual battery life may be shorter.

Temps approximatif indiqué en minutes lors de l'utilisation d'une batterie pleine

* Durée approximative en minutes lors d'un enregistrement avec marche/arrêt d'enregistrement, zoom et mise sous et hors tension répétés. L'autonomie réelle de la batterie peut être plus courte.

Playing time/Temps de lecture**DCR-TRV12E/TRV14E/TRV19E/TRV22E**

Battery pack/ Batterie	Playing time on the LCD screen/ Temps de lecture sur l'écran LCD	Playing time with the LCD panel closed/ Temps de lecture avec le panneau LCD fermé
NP-FM30 (supplied/fourni)	100	150
NP-FM50	165	240
NP-FM70	345	495
NP-QM71/QM71D	400	580
NP-FM91/QM91/QM91D	605	865

DCR-TRV33E

Battery pack/ Batterie	Playing time on the LCD screen/ Temps de lecture sur l'écran LCD	Playing time with the LCD panel closed/ Temps de lecture avec le panneau LCD fermé
NP-FM30 (supplied/fourni)	100	135
NP-FM50	160	220
NP-FM70	335	450
NP-QM71/QM71D	390	530
NP-FM91/QM91/QM91D	585	785

Approximate minutes when you use a fully charged battery pack

Temps approximatif indiqué en minutes lors de l'utilisation d'une batterie pleine

Note

Approximate recording time and continuous playing time at 25°C (77°F). The battery life will be shorter if you use your camcorder in a cold environment.

Remarque

Durée approximative d'enregistrement et de lecture continue à une température de 25 °C. L'autonomie de la batterie est raccourcie si vous utilisez votre caméscope à basse température.

Step 1 Preparing the power source

Checking status of battery pack – Battery Info

- (1) Set the POWER switch to OFF (CHG).
- (2) Press OPEN to open the LCD panel.
- (3) Press DSPL/BATT INFO.

The battery charge level (the percentage of remaining battery time) and remaining battery time when using the LCD screen or viewfinder are displayed for about 7 seconds.

If you keep pressing DSPL/BATT INFO, the indicators will be displayed for about 20 seconds.

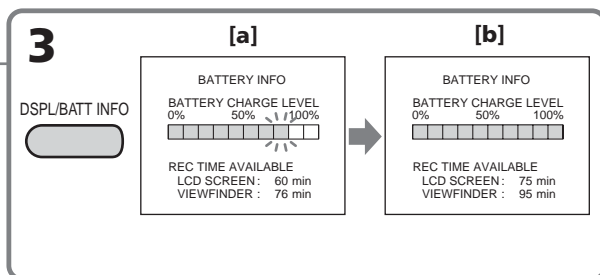
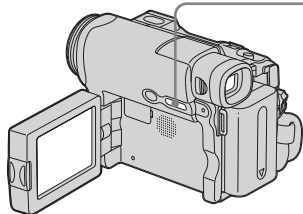

- [a]** During charging
[b] Fully charged

Notes

- The BATTERY INFO indicator may not be displayed in the following cases:
 - The battery pack is not installed.
 - Something is wrong with the battery pack.
 - The battery is exhausted.
- The BATTERY INFO indicator will not appear when you press DISPLAY on the Remote Commander when the POWER switch is set to OFF (CHG) (except for DCR-TRV12E).

Battery Info

The number displayed as Battery Info is the approximate recording time.

Etape 1 Préparation de l'alimentation

Vérification du statut de la batterie – Informations concernant la batterie

- (1) Réglez le commutateur POWER sur OFF (CHG).
- (2) Appuyez sur OPEN pour ouvrir le panneau LCD.
- (3) Appuyez sur DSPL/BATT INFO.

Le niveau de charge de la batterie (pourcentage d'autonomie de la batterie) et l'autonomie de la batterie lors de l'utilisation de l'écran LCD ou du viseur sont affichés pendant environ sept secondes.

Si vous maintenez DSPL/BATT INFO enfoncé, les indicateurs s'affichent pendant environ 20 secondes.

- [a]** Pendant la charge
[b] Pleine charge

Remarques

- L'indicateur BATTERY INFO peut ne pas s'afficher dans les cas suivants :
 - La batterie n'est pas installée.
 - La batterie est défectueuse.
 - la batterie est vide.
- Si le commutateur POWER est réglé sur OFF (CHG), l'indicateur BATTERY INFO ne s'affiche pas lorsque vous appuyez sur DISPLAY sur la télécommande (sauf pour le DCR-TRV12E).

Informations relatives à la batterie

Le numéro affiché pour les informations relatives à la batterie indique le temps approximatif d'enregistrement.

Step 1 Preparing the power source

While the remaining battery time is being calculated

“CALCULATING BATTERY INFO ...” is displayed.

If you press DSPL/BATT INFO with the LCD panel closed

The battery information appears on the viewfinder for about 7 seconds.

Connecting to a wall socket

You can use your camcorder without worrying about the power shortage.

Connect the AC Adaptor in the same way as you would when charging the battery pack.

PRECAUTION

The set is not disconnected from the AC power source (mains) as long as it is connected to the wall socket, even if the set itself has been turned off.

Notes

- The AC Adaptor can supply power from a wall socket even if the battery pack is attached to your camcorder.
- The DC IN jack has “source priority.” This means that the battery pack cannot supply any power if the mains lead is connected to the DC IN jack, even when the mains lead is not plugged into a wall socket.

Etape 1 Préparation de l'alimentation

Pendant le calcul de l'autonomie de la batterie

« CALCULATING BATTERY INFO ... » s'affiche.

Si vous appuyez sur DSPL/BATT INFO pendant que le panneau LCD est fermé

Les informations relatives à la batterie s'affichent dans le viseur pendant environ 7 secondes.

Connexion vers une prise murale

Vous pouvez utiliser votre caméscope sans vous soucier d'un manque d'alimentation. Raccordez l'adaptateur secteur de la même manière que lors de la charge de la batterie.

PRECAUTIONS

L'appareil n'est pas déconnecté de la source d'alimentation secteur (courant domestique) tant qu'il reste branché sur la prise murale, même si l'appareil proprement dit a été mis hors tension.

Remarques

- L'adaptateur secteur peut transmettre l'alimentation d'une prise de courant, même si la batterie est encore raccordée au caméscope.
- La prise DC IN a priorité sur les autres sources d'alimentation. Cela signifie que la batterie ne peut pas alimenter l'appareil si le cordon d'alimentation est branché à la prise DC IN, même si le cordon d'alimentation n'est pas branché sur une prise secteur.

Step 2 Setting the date and time

Set the date and time when you use your camcorder for the first time. The “CLOCK SET” indicator will appear each time you set the POWER switch to CAMERA or MEMORY (DCR-TRV22E/TRV33E only) unless you set the date and time settings.

If you do not set the date and time, “-- ----” and “--:--:--” are recorded on the tape or the “Memory Stick” (DCR-TRV22E/TRV33E only) as the data code.

If you do not use your camcorder for **about 4 months**, the date and time settings may be released (bars may appear) because the built-in rechargeable battery installed in your camcorder will have been discharged (p. 299). In this case, charge the built-in rechargeable battery, then set the year, the month, the day, the hour and the minute.

- (1) Set the POWER switch to CAMERA or MEMORY (DCR-TRV22E/TRV33E only).
- (2) Press OPEN to open the LCD panel.
- (3) Press FN (Function) to display PAGE1 (p. 33).
- (4) Press MENU to display the menu.
- (5) Press ↓/↑ to select , then press EXEC.
- (6) Press ↓/↑ to select CLOCK SET, then press EXEC.
- (7) Press ↓/↑ to select a desired year, then press EXEC.
- (8) Set the month, day and hour with the same procedure as step 7.
- (9) Press ↓/↑ to set the minute, then press EXEC by the time signal. The clock starts to move.

Etape 2 Réglage de la date et de l'heure

La première fois que vous utilisez le caméscope, réglez la date et l'heure. Sinon, l'indicateur « CLOCK SET » s'affiche chaque fois que vous mettez le commutateur POWER sur CAMERA ou MEMORY (DCR-TRV22E/TRV33E uniquement), à moins que vous ne régliez la date et l'heure.

Si vous ne réglez pas la date et l'heure, « -- ---- » et « --:--:-- » sont enregistrés sur la cassette ou le « Memory Stick » (DCR-TRV22E/TRV33E uniquement) en tant que code de données.

Si vous n'utilisez pas le caméscope pendant **4 mois environ**, la date et l'heure peuvent s'effacer (des barres peuvent apparaître) parce que la batterie rechargeable intégrée de votre caméscope s'est déchargée (p. 299). Dans ce cas, chargez la batterie rechargeable intégrée, puis réglez l'année, le mois, le jour, l'heure et les minutes.

- (1) Réglez le commutateur POWER sur CAMERA ou MEMORY (DCR-TRV22E/TRV33E uniquement).
- (2) Appuyez sur OPEN pour ouvrir le panneau LCD.
- (3) Appuyez sur FN (fonction) pour afficher PAGE1 (p. 33).
- (4) Appuyez sur MENU pour afficher le menu.
- (5) Appuyez sur ↓/↑ pour sélectionner , puis appuyez sur EXEC.
- (6) Appuyez sur ↓/↑ pour sélectionner CLOCK SET, puis appuyez sur EXEC.
- (7) Appuyez sur ↓/↑ pour sélectionner l'année souhaitée, puis appuyez sur EXEC.
- (8) Réglez le mois, le jour et l'heure en suivant la même procédure qu'à l'étape 7.
- (9) Appuyez sur ↓/↑ pour régler les minutes, puis appuyez sur EXEC lorsque l'heure souhaitée s'affiche. L'horloge commence à fonctionner.

Step 2 Setting the date and time

Etape 2 Réglage de la date et de l'heure

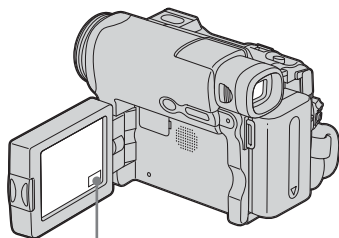

5

SETUP MENU	EXIT
LOCK SET	---
USB STREAM	↑ ↑ ↑
LANGUAGE	↓ ↓ ↓
DEMO MODE	↓ ↓ ↓
ETC	↓ ↓ ↓

6

SETUP MENU	EXIT
LOCK SET	↑ ↑ ↑
USB STREAM	↑ ↑ ↑
LANGUAGE	2003 1 1
DEMO MODE	↓ ↓ ↓
ETC	0 00

7

SETUP MENU	EXIT
LOCK SET	↑ ↑ ↑
USB STREAM	↑ ↑ ↑
LANGUAGE	2003 1 1
DEMO MODE	↓ ↓ ↓
ETC	0 00

8

SETUP MENU	EXIT
LOCK SET	↑ ↑ ↑
USB STREAM	↑ ↑ ↑
LANGUAGE	2003 7 4
DEMO MODE	↓ ↓ ↓
ETC	17 00

9

SETUP MENU	EXIT
LOCK SET	↑ ↑ ↑
USB STREAM	↑ ↑ ↑
LANGUAGE	2003 7 4
DEMO MODE	↓ ↓ ↓
ETC	17 30

→

SETUP MENU	EXIT
LOCK SET	4 7 2003
USB STREAM	↑ ↑ ↑
LANGUAGE	↑ ↑ ↑
DEMO MODE	↓ ↓ ↓
ETC	17:30:20

To return to FN (Function)

Press EXIT.

Note on the time indicator

The internal clock of your camcorder uses a 24-hour cycle.

Pour revenir au menu FN (fonction)

Appuyez sur EXIT.

Remarque sur l'indicateur horaire

L'horloge interne de votre caméscope fonctionne selon un cycle de 24 heures.

Step 3 Using the touch panel

Your camcorder has operation buttons on the LCD screen.

Touch the LCD screen directly with your finger to operate each function.

- (1) Set the POWER switch to CAMERA to record, PLAYER¹⁾/VCR²⁾ to play back, or MEMORY³⁾ to use the "Memory Stick."
- (2) Press OPEN to open the LCD panel.
- (3) Press FN. Operation buttons on PAGE1 are displayed on the LCD screen.
- (4) Press PAGE2/PAGE3 to display PAGE2/PAGE3. Operation buttons on PAGE2/PAGE3 are displayed on the LCD screen.
- (5) Press a desired operation item. See relevant pages of this manual for each function.

¹⁾ DCR-TRV12E/TRV14E

²⁾ DCR-TRV19E/TRV22E/TRV33E

³⁾ DCR-TRV22E/TRV33E

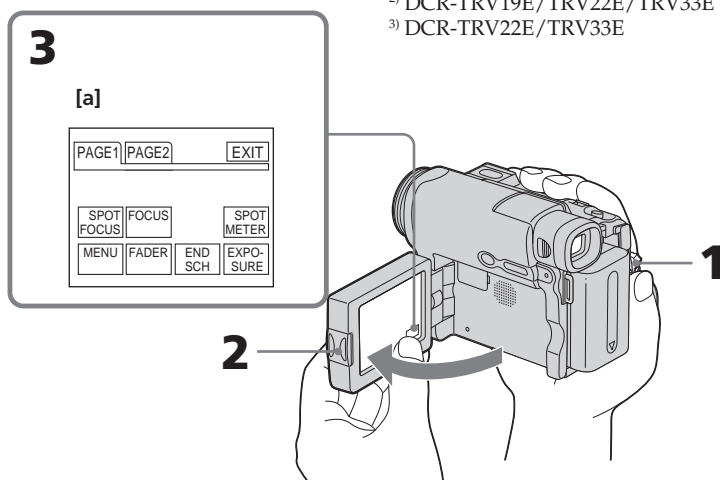

[a] When the POWER switch is set to CAMERA

To return to FN

Press EXIT.

To execute settings

Press OK. The display returns to PAGE1/PAGE2/PAGE3.

Etape 3 Utilisation de l'écran tactile

L'écran LCD de votre caméscope est doté de boutons de commande.

Appuyez directement sur l'écran LCD avec le doigt pour activer chaque fonction.

- (1) Réglez le commutateur POWER sur CAMERA pour effectuer une prise de vue, sur PLAYER¹⁾/VCR²⁾ pour effectuer une lecture ou sur MEMORY³⁾ pour utiliser le « Memory Stick ».
- (2) Appuyez sur OPEN pour ouvrir le panneau LCD.
- (3) Appuyez sur FN. Les boutons de commande de PAGE1 apparaissent sur l'écran LCD.
- (4) Appuyez sur PAGE2/PAGE3 pour afficher PAGE2/PAGE3. Les boutons de commande de PAGE2/PAGE3 apparaissent sur l'écran LCD.
- (5) Appuyez sur la commande souhaitée. Reportez-vous aux pages correspondantes de ce manuel pour obtenir des informations sur chaque fonction.

¹⁾ DCR-TRV12E/TRV14E

²⁾ DCR-TRV19E/TRV22E/TRV33E

³⁾ DCR-TRV22E/TRV33E

[a] Lorsque le commutateur POWER est réglé sur CAMERA

Pour revenir à FN

Appuyez sur EXIT.

Pour exécuter les réglages

Appuyez sur OK. L'affichage revient à PAGE1/PAGE2/PAGE3.

Step 3 Using the touch panel

To cancel settings

Press  OFF. The display returns to PAGE1/PAGE2/PAGE3.

To make screen indicators disappear

Press DSPL/BATT INFO.

Operation buttons on each display

When the POWER switch is set to CAMERA

PAGE1	SPOT FOCUS, MENU, FOCUS, FADER, END SCH, SPOT METER, EXPOSURE
PAGE2	DIG EFFT*, SELFTIMER, LCD BRT, SUPER NS*, VOL, COLR SLW S*, MEM MIX*

* DCR-TRV22E/TRV33E only

When the POWER switch is set to PLAYER¹⁾/VCR²⁾

PAGE1	MENU, LCD BRT, VOL, END SCH
PAGE2	DATA CODE, DIG EFFT ³⁾ , PB ZOOM ³⁾
PAGE3	V SPD PLAY, A DUB CTRL, REC CTRL ²⁾

¹⁾ DCR-TRV12E/TRV14E

²⁾ DCR-TRV19E/TRV22E/TRV33E

³⁾ DCR-TRV22E/TRV33E only

When the POWER switch is set to MEMORY (DCR-TRV22E/TRV33E only)

During memory camera

PAGE1	SPOT FOCUS, MENU, FOCUS, PLAY, PB FOLDR, SPOT METER, EXPOSURE
PAGE2	SELFTIMER, PLAY, MEM MIX
PAGE3	LCD BRT, PLAY, VOL

During memory playback

PAGE1	MENU, CAM, PB FOLDR, DEL
PAGE2	PB ZOOM, CAM, RESIZE*, DATA CODE
PAGE3	LCD BRT, CAM, VOL

* DCR-TRV33E only

Etape 3 Utilisation de l'écran tactile

Pour annuler les réglages

Appuyez sur  OFF. L'affichage revient à PAGE1/PAGE2/PAGE3.

Pour faire disparaître les indicateurs d'écran

Appuyez sur DSPL/BATT INFO.

Boutons de commande sur chaque écran

Lorsque le commutateur POWER est réglé sur CAMERA

* DCR-TRV22E/TRV33E uniquement

Lorsque le commutateur POWER est réglé sur PLAYER¹⁾/VCR²⁾

¹⁾ DCR-TRV12E/TRV14E

²⁾ DCR-TRV19E/TRV22E/TRV33E

³⁾ DCR-TRV22E/TRV33E uniquement

Lorsque le commutateur POWER est réglé sur MEMORY (DCR-TRV22E/TRV33E uniquement)

En cours d'utilisation de la caméra à mémoire

En cours de lecture de mémoire

* DCR-TRV33E uniquement

Step 3 Using the touch panel

Notes

- When using the touch panel, press operation buttons lightly with your finger supporting the LCD panel from the back side of it.
- Do not press the LCD screen with sharp objects such as a pen.
- Do not press the LCD screen too hard.
- Do not touch the LCD screen with wet hands.
- If FN is not on the LCD screen, touch the LCD screen lightly to make it appear. You can control the display with DSPL/BATT INFO on your camcorder.

When executing each item

The green bar appears above the item.

If the items are not available

The colour of the items changes to grey.

When using the viewfinder

You can also operate with the touch panel (p. 90).

Etape 3 Utilisation de l'écran tactile

Remarques

- Lorsque vous utilisez l'écran tactile, appuyez légèrement sur les touches de commande tout en soutenant l'arrière du panneau LCD avec le doigt.
- N'appuyez pas sur l'écran ACL avec un objet pointu, tel qu'un crayon.
- N'appuyez pas trop fort sur l'écran LCD.
- Ne touchez pas l'écran LCD avec des mains humides.
- Si FN n'apparaît pas sur l'écran LCD, appuyez légèrement sur l'écran LCD pour faire apparaître FN. Vous pouvez commander l'affichage avec la touche DSPL/BATT INFO de votre caméscope.

Exécution des différents paramètres

La barre verte s'affiche au-dessus du paramètre.

Si les paramètres ne sont pas disponibles

La couleur des paramètres passe au gris.

Lors de l'utilisation du viseur

Vous pouvez également effectuer les différentes opérations avec l'écran tactile (p. 90).

Recording a picture

Perform Step 1 (p. 24) and Step 2 (p. 31) in advance.

- (1) Open the lens cap.
- (2) Prepare the power source (p. 24) and insert the cassette (p. 12).
- (3) Set the POWER switch to CAMERA while pressing the small green button. This sets your camcorder to standby.
- (4) Press OPEN to open the LCD panel. The picture appears on the screen.
- (5) Press START/STOP. Your camcorder starts recording. The REC indicator appears. The camera recording lamp located on the front of your camcorder lights up. To stop recording, press START/STOP again.

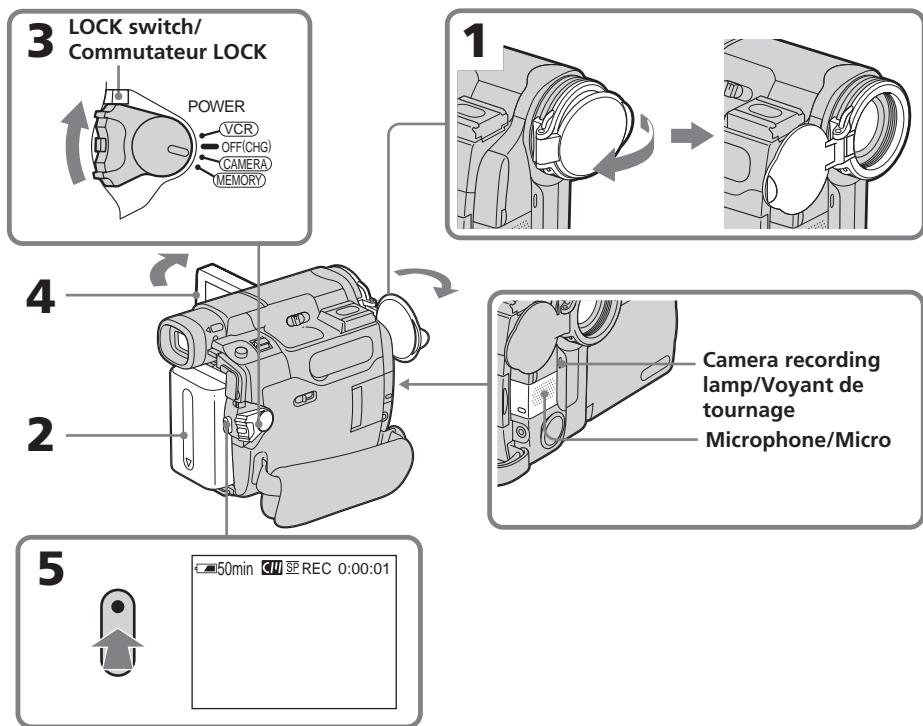

Notes

- Position the lens cap so as not to cover the microphone and the infrared emitter.
- Avoid touching the microphone when you are recording.

Enregistrement d'une image

Effectuez à l'avance l'étape 1 (p. 24) et l'étape 2 (p. 31).

- (1) Ouvrez le capuchon d'objectif.
- (2) Préparez la source d'alimentation (p. 24) et insérez la cassette (p. 16).
- (3) Réglez le commutateur POWER sur CAMERA tout en appuyant sur le petit bouton vert. Le caméscope passe en mode d'attente.
- (4) Appuyez sur OPEN pour ouvrir le panneau LCD. L'image s'affiche à l'écran.
- (5) Appuyez sur START/STOP. Votre caméscope entame l'enregistrement. L'indicateur REC apparaît. Le voyant de tournage situé à l'avant de votre caméscope s'allume. Pour arrêter l'enregistrement, appuyez une nouvelle fois sur START/STOP.

Remarques

- Positionnez le capuchon d'objectif de manière à ne pas recouvrir le micro et l'émetteur d'infrarouges.
- Évitez de toucher le micro pendant l'enregistrement.

Recording a picture

Note on recording

Your camcorder records and plays back in the SP (standard play) mode and in the LP (long play) mode. Select SP or LP in  in the menu settings (p. 248). In the LP mode, you can record **1.5 times** as long as in the SP mode. When you record the tape in the LP mode on your camcorder, we recommend playing back the tape on your camcorder.

To enable smooth transition

Transition between the last scene you recorded and the next scene is smooth as long as you do not eject the cassette even if you turn off your camcorder.

However, check the following:

- Do not mix recordings in the SP and LP modes on one tape.
- When you change the battery pack, set the POWER switch to OFF (CHG).

If you leave your camcorder during standby for 5 minutes while the cassette is inserted

Your camcorder automatically turns off. This is to save battery power and to prevent battery pack and tape wear. To return to standby, set the POWER switch to OFF (CHG) and then back to CAMERA. However, your camcorder does not turn off automatically while the cassette is not inserted.

When you record in the SP and LP modes on one tape or you record in the LP mode

- The transition between scenes may not be smooth.
- The playback picture may be distorted or the time code may not be written properly between scenes.

Note on the LOCK switch (DCR-TRV22E/TRV33E only)

When you slide the LOCK switch to the right, the POWER switch can no longer be set to MEMORY accidentally. The LOCK switch is set to the left as the default setting.

Self-timer recording

You can record images on the tape with the self-timer. See page 67 for details.

Enregistrement d'une image

Remarque sur l'enregistrement

Votre caméscope enregistre et lit en mode SP (standard) ou en mode LP (longue durée). Sélectionnez SP ou LP sous  dans les réglages de menu (p. 258). En mode LP, vous pouvez enregistrer **une fois et demi** plus longtemps qu'en mode SP.

Lorsque vous enregistrez une cassette en mode LP sur votre caméscope, il est recommandé de lire cette cassette sur le même caméscope.

Pour obtenir une transition douce

Vous obtenez une transition douce entre la dernière scène enregistrée et la suivante si vous n'éjectez pas la cassette, même lorsque vous éteignez le caméscope.

Cependant, vérifiez les éléments suivants :

- sur une même cassette, n'effectuez pas d'enregistrements en mode SP et en mode LP ;
- lorsque vous changez la batterie, réglez le commutateur POWER sur OFF (CHG).

Si vous laissez votre caméscope en mode d'attente pendant 5 minutes alors que la cassette est insérée

Votre caméscope s'éteint automatiquement. Cette fonction permet d'éviter que la batterie ne se décharge trop rapidement et de prévenir l'usure prématurée de la batterie et des cassettes. Pour revenir en mode d'attente, réglez le commutateur POWER sur OFF (CHG), puis de nouveau sur CAMERA. Cependant, votre caméscope ne s'éteint pas automatiquement lorsque aucune cassette n'est insérée.

Si vous enregistrez dans les modes SP et LP sur une même cassette ou si vous enregistrez dans le mode LP

- La transition entre les scènes peut ne pas être régulière.
- L'image en cours de lecture peut être distordue ou le code temporel peut ne pas être indiqué correctement entre les scènes.

Remarque sur le commutateur LOCK (DCR-TRV22E/TRV33E uniquement)

Lorsque vous faites glisser le commutateur LOCK vers la droite, le commutateur POWER ne peut plus se régler sur MEMORY par accident. Le commutateur LOCK est réglé sur la gauche par défaut.

Prise de vue avec le retardateur

Vous pouvez enregistrer des images sur une cassette en utilisant le retardateur. Pour plus de détails, voir page 67.

Recording a picture

Indicators displayed during recording

Indicators are not recorded on the tape.

Enregistrement d'une image

Indicateurs affichés pendant l'enregistrement

Les indicateurs ne sont pas enregistrés sur la cassette.

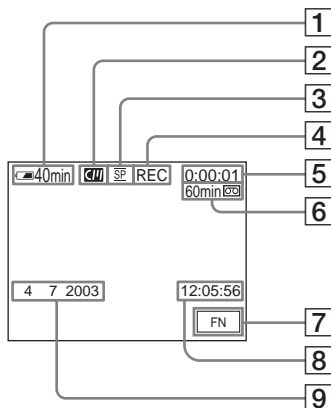

- 1 Remaining battery time**
- 2 Cassette Memory**
This appears when using the cassette with Cassette Memory.
- 3 Recording mode**
- 4 STBY/REC**
- 5 Time code/Tape counter**
- 6 Remaining tape**
This appears after you insert and run the cassette for a while (p. 248).
- 7 FN button**
Press this button to display operation buttons on the LCD screen.
- 8 Time**
The time appears about 5 seconds after the power is turned on.
- 9 Date**
The date appears about 5 seconds after the power is turned on.

- 1 Indicateur d'autonomie de la batterie**
- 2 Mémoire de cassette**
Cet indicateur s'affiche lors de l'utilisation d'une cassette dotée de la fonction de mémoire de cassette.
- 3 Mode d'enregistrement**
- 4 STBY/REC**
- 5 Code temporel/compteur de bande**
- 6 Indicateur de longueur de bande restante**
Cet indicateur s'affiche après que vous avez inséré et fait défiler la cassette pendant un certain temps (p. 258).
- 7 Bouton FN**
Appuyez sur ce bouton pour afficher les boutons de fonctionnement sur l'écran LCD.
- 8 Heure**
L'heure s'affiche environ 5 secondes après la mise sous tension de l'appareil.
- 9 Date**
La date s'affiche environ 5 secondes après la mise sous tension de l'appareil.

Recording a picture

Remaining battery time indicator during recording

The remaining battery time indicator roughly indicates the continuous recording time. The indicator may not be correct, depending on the conditions in which you are recording. When you close the LCD panel and open it again, it takes about one minute for the correct remaining battery time in minutes to be displayed.

Time code

The time code indicates the recording or playback time, "0:00:00" (hours : minutes : seconds) in CAMERA and "0:00:00:00" (hours : minutes : seconds : frames) in PLAYER¹⁾/VCR²⁾. You cannot rewrite only the time code later.

Recording data

The recording data (date/time or various settings when recorded) are not displayed during recording. However, they are recorded automatically on the tape. To display the recording data, press DATA CODE during playback. You can also use the Remote Commander for this operation³⁾ (p. 56).

¹⁾ DCR-TRV12E/TRV14E

²⁾ DCR-TRV19E/TRV22E/TRV33E

³⁾ Except for DCR-TRV12E

After recording

- (1)** Close the lens cap.
- (2)** Set the POWER switch to OFF (CHG).
- (3)** Close the LCD panel.
- (4)** Eject the cassette.
- (5)** Remove the power source.

Enregistrement d'une image

Indicateur d'autonomie de la batterie pendant la prise de vue

L'indicateur d'autonomie de la batterie indique la durée approximative d'enregistrement continu. En fonction des conditions de prise de vue, l'indicateur peut afficher une valeur incorrecte. Lorsque vous fermez le panneau LCD, puis que vous l'ouvrez à nouveau, il faut environ une minute pour que l'autonomie correcte de la batterie, en minutes, s'affiche.

Code temporel

Le code temporel indique la durée d'enregistrement ou de lecture dans le format « 0:00:00 » (heures : minutes : secondes) en mode CAMERA et « 0:00:00:00 » (heures : minutes : secondes : images) en mode PLAYER¹⁾/VCR²⁾.

Il est impossible de modifier uniquement le code temporel à une date ultérieure.

Données d'enregistrement

Les données d'enregistrement (date et heure ou divers réglages selon ceux enregistrés) ne sont pas affichées pendant l'enregistrement. Cependant, elles sont automatiquement enregistrées sur la cassette. Pour afficher les données d'enregistrement, appuyez sur DATA CODE pendant la lecture. Vous pouvez également effectuer cette opération à partir de la télécommande³⁾ (p. 56).

¹⁾ DCR-TRV12E/TRV14E

²⁾ DCR-TRV19E/TRV22E/TRV33E

³⁾ Sauf pour le DCR-TRV12E

Après l'enregistrement

- (1)** Fermez le capuchon de l'objectif.
- (2)** Réglez le commutateur POWER sur OFF (CHG).
- (3)** Fermez le panneau LCD.
- (4)** Ejectez la cassette.
- (5)** Débranchez la source d'alimentation.

Recording a picture

Enregistrement d'une image

Adjusting the LCD screen

Réglage de l'écran LCD

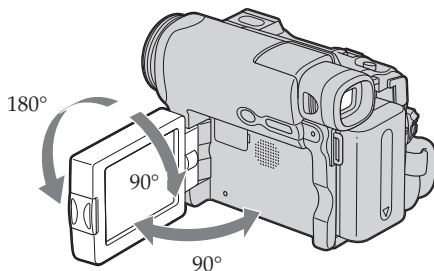

When you adjust the LCD panel, make sure that the LCD panel is opened up to 90 degrees.

Lorsque vous réglez le panneau LCD, assurez-vous que le panneau LCD est ouvert à 90 degrés.

When monitoring on the LCD screen

You can turn the LCD panel over and move it back to your camcorder body with the LCD screen facing out.

Contrôle de l'image sur l'écran LCD

Vous pouvez retourner le panneau LCD et le rabattre contre le caméscope avec l'écran LCD tourné vers l'extérieur.

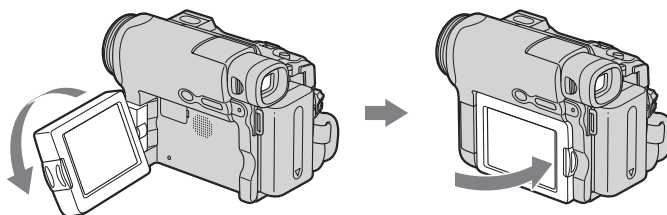

Notes

- When using the LCD screen except in the mirror mode, the viewfinder automatically turns off.
- If you turn the LCD panel over and move it back to your camcorder body when recording or recording standby, LCD B.L. (panel brightness) is fixed to "BRT NORMAL."

Remarques

- Le viseur s'éteint automatiquement, sauf en mode Miroir, lorsque vous utilisez l'écran LCD.
- Si vous retournez le panneau LCD et que vous le ramenez contre le caméscope pendant l'enregistrement ou l'attente d'enregistrement, LCD B.L. (luminosité de l'écran) est réglé à « BRT NORMAL ».

Recording a picture

Shooting with the mirror mode

This feature allows the camera subject to view him- or herself on the LCD screen. The subject uses this feature to check his or her own image on the LCD screen while you look at the subject in the viewfinder.

- (1) Extend the viewfinder.
- (2) Rotate the LCD panel 180 degrees.

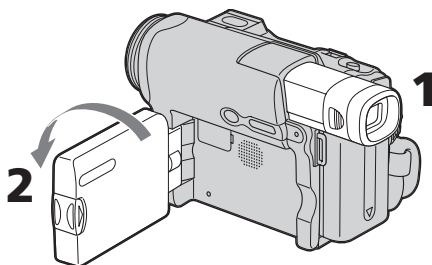

Picture in the mirror mode

The picture on the LCD screen is a mirror-image. However, the picture will be normal when recorded.

Enregistrement d'une image

Prise de vue en mode Miroir

Cette fonction permet au sujet filmé de se voir sur l'écran LCD.

Le sujet peut utiliser cette fonction pour se voir sur l'écran LCD pendant que vous le regardez dans le viseur.

- (1) Déployez le viseur.
- (2) Faites pivoter le panneau LCD à 180 degrés.

Image en mode Miroir

L'image affichée sur l'écran LCD est inversée. Cependant, l'image enregistrée n'est pas affectée.

Recording a picture

Adjusting the brightness of the LCD screen

- (1) When the POWER switch is set to CAMERA, press FN and select PAGE2. When the POWER switch is set to PLAYER¹⁾/VCR²⁾, press FN to display PAGE1. When the POWER switch is set to MEMORY³⁾, press FN and select PAGE3.
- (2) Press LCD BRT. The screen to adjust the brightness of the LCD screen appears.
- (3) Adjust the brightness of the LCD screen using – (to dim)/+ (to brighten).
- (4) Press  OK to return to PAGE1/PAGE2/PAGE3 in Step 1.

¹⁾ DCR-TRV12E/TRV14E

²⁾ DCR-TRV19E/TRV22E/TRV33E

³⁾ DCR-TRV22E/TRV33E

Enregistrement d'une image

Réglage de la luminosité de l'écran LCD

- (1) Lorsque vous réglez le commutateur POWER sur CAMERA, appuyez sur FN, puis sélectionnez PAGE2. Lorsque vous réglez le commutateur POWER sur PLAYER¹⁾/VCR²⁾, appuyez sur FN, pour afficher PAGE1. Lorsque le commutateur POWER est réglé sur MEMORY³⁾, appuyez sur FN, puis sélectionnez PAGE3.
- (2) Appuyez sur LCD BRT. L'écran de réglage de la luminosité de l'écran LCD s'affiche.
- (3) Réglez la luminosité de l'écran LCD avec les touche – (pour assombrir) et + (pour éclaircir).
- (4) Appuyez sur  OK pour revenir à PAGE1/PAGE2/PAGE3 à l'étape 1.

¹⁾ DCR-TRV12E/TRV14E

²⁾ DCR-TRV19E/TRV22E/TRV33E

³⁾ DCR-TRV22E/TRV33E

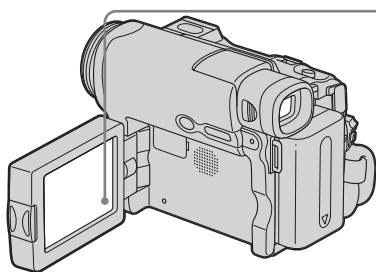

2,3

LCD
BRT

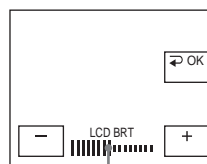

The bar indicator /
Indicateur à barres

To return to FN

Press EXIT.

LCD screen backlight

You can change the brightness of the backlight when using the battery pack. Select LCD B.L. in  in the menu settings (p. 244).

Pour revenir à FN

Appuyez sur EXIT.

Rétroéclairage de l'écran LCD.

Vous pouvez modifier la luminosité du rétroéclairage lors de l'utilisation de la batterie. Sélectionnez LCD B.L. sous  dans les réglages de menu (p. 254).

Recording a picture

Even if you adjust LCD BRT or LCD B.L.
The recorded picture will not be affected.

Shooting using the viewfinder is recommended when:

- You cannot see the picture clearly on the LCD screen.
- You want the battery pack to last longer.

Adjusting the viewfinder

If you record pictures with the LCD panel closed, check the picture with the viewfinder. Adjust the viewfinder lens to your eyesight so that the images in the viewfinder come into sharp focus.

Extend the viewfinder and move the viewfinder lens adjustment lever.

**Viewfinder lens
adjustment lever/
Manette de réglage
de l'oculaire**

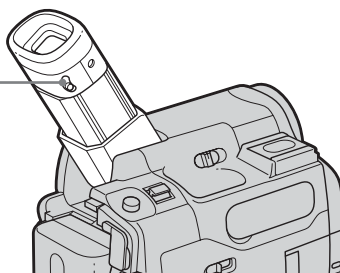

Viewfinder backlight

You can change the brightness of the backlight when using the battery pack. Select VF B.L. in  in the menu settings (p. 244).

Even if you adjust VF B.L.

The recorded picture will not be affected.

The camera recording lamp (DCR-TRV12E/TRV14E/TRV19E only)

The camera recording lamp lights up in the viewfinder during recording.

Enregistrement d'une image

En cas de réglage de LCD BRT ou de LCD B.L.
L'image enregistrée n'est pas affectée.

La prise de vue avec le viseur est recommandée lorsque :

- vous ne pouvez pas voir clairement les images lues sur l'écran LCD ;
- vous souhaitez que la batterie dure plus longtemps.

Réglage du viseur

Si vous faites des prises de vue avec le panneau LCD fermé, vérifiez l'image au moyen du viseur. Réglez l'oculaire à votre vue afin que les images à l'intérieur du viseur soient correctement mises au point.

Relevez le viseur et déplacez la manette de réglage de l'oculaire.

Rétroéclairage du viseur

Vous pouvez modifier la luminosité du rétroéclairage lors de l'utilisation de la batterie. Sélectionnez VF B.L. sous  dans les réglages de menu (p. 254).

En cas de réglage de VF B.L.

L'image enregistrée n'est pas affectée.

Le voyant de tournage du caméscope (DCR-TRV12E/TRV14E/TRV19E uniquement)

Le voyant de tournage du caméscope s'allume dans le viseur pendant l'enregistrement.

Recording a picture

Using the zoom feature

Move the power zoom lever a little for a slower zoom. Move it further for a faster zoom.

Using the zoom sparingly results in better-looking recordings.

W : Wide-angle (subject appears farther away)

T : Telephoto (subject appears closer)

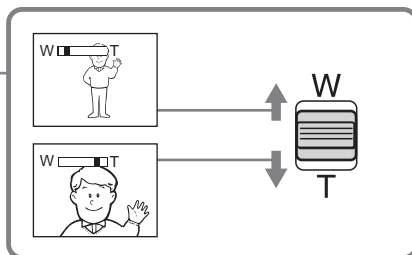
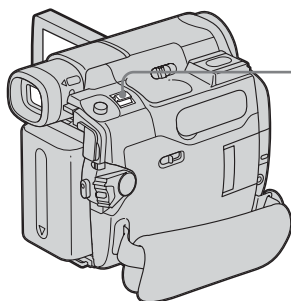

To use zoom greater than 10×

Zoom greater than 10× is performed digitally. Digital zoom can be set to 20× or 100× (DCR-TRV12E)/120× (DCR-TRV14E/TRV19E/TRV22E/TRV33E).

To activate digital zoom, select the digital zoom power in D ZOOM in  in the menu settings (p. 243). The digital zoom is set to OFF as the default setting. Because the picture is processed digitally, the picture quality deteriorates.

[a] The right side of the bar shows the digital zooming zone.

The digital zooming zone appears when you select the digital zoom power in the menu settings.

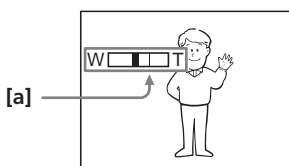

Enregistrement d'une image

Utilisation de la fonction de zoom

Déplacez légèrement la manette de zoom pour un zoom plus lent et déplacez-la davantage pour un zoom rapide.

Utilisez le zoom avec parcimonie pour obtenir des prises de vue de meilleure qualité.

W : Grand angle (le sujet semble plus éloigné)

T : Téléobjectif (le sujet semble plus rapproché)

Utilisation du zoom à plus de 10×

Un zoom supérieur à 10× s'effectue numériquement. Le zoom numérique peut être réglé sur 20× ou 100× (DCR-TRV12E)/120× (DCR-TRV14E/TRV19E/TRV22E/TRV33E).

Pour activer le zoom numérique, sélectionnez la puissance du zoom numérique dans D ZOOM sous  dans les réglages de menu (p. 253). Par défaut, le zoom numérique est réglé à OFF. Étant donné que l'image est traitée numériquement, la qualité de l'image se détériore.

[a] Le côté droit de la barre indique la zone de zoom numérique.

La zone de zoom numérique s'affiche lorsque vous sélectionnez la puissance du zoom numérique dans les réglages de menu.

Recording a picture

When you shoot close to a subject

If you cannot get a sharp focus, move the power zoom lever to the "W" side until the focus is sharp. You can shoot a subject that is at least about 80 cm (about 2 5/8 feet) away from the lens surface in the telephoto position, or about 1 cm (about 1/2 inch) away in the wide-angle position.

When the POWER switch is set to MEMORY (DCR-TRV22E/TRV33E only)

You cannot use the digital zoom.

Enregistrement d'une image

Lorsque vous filmez tout près du sujet

Si vous ne pouvez pas obtenir une image nette, déplacez le levier de puissance de zoom vers le côté « W » jusqu'à l'obtention d'une image nette. Vous pouvez faire une prise de vue d'un sujet qui se trouve à au moins 80 cm de la surface de l'objectif en position téléobjectif, ou à environ 1 cm en position grand-angle.

Lorsque le commutateur POWER est réglé sur MEMORY (DCR-TRV22E/TRV33E uniquement)

Vous ne pouvez pas utiliser la fonction de zoom numérique.

Recording a picture

Shooting backlit subjects – Back light function

When you shoot a subject with the light source behind the subject or a subject with a light background, use the back light function.

- (1) Set the POWER switch to CAMERA or MEMORY¹⁾.
- (2) Press BACK LIGHT.
The  indicator appears on the screen.

¹⁾ DCR-TRV22E/TRV33E only

Enregistrement d'une image

Prise de vue de sujets éclairés à contre-jour – Fonction de compensation de contre-jour

Lors de la prise de vue d'un sujet qui se trouve devant la source de lumière ou qui se trouve devant un arrière-plan clair, utilisez la fonction de compensation de contre-jour.

- (1) Réglez le commutateur POWER sur CAMERA ou MEMORY¹⁾.
- (2) Appuyez sur BACK LIGHT.
L'indicateur  s'affiche à l'écran.

¹⁾ DCR-TRV22E/TRV33E uniquement

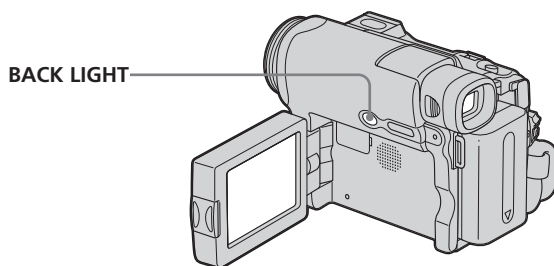

To cancel the back light function

Press BACK LIGHT again.

When shooting backlit subjects

If you press MANUAL or EXPOSURE (p. 82) or SPOT METER (p. 83), the back light function will be cancelled.

Pour désactiver la fonction de compensation de contre-jour

Appuyez à nouveau sur BACK LIGHT.

Lors de la prise de vue de sujets éclairés à contre-jour

Si vous appuyez sur MANUAL sous EXPOSURE (p. 82) ou SPOT METER (p. 83), la fonction de compensation de contre-jour est désactivée.

Recording a picture

Shooting in the dark – NightShot/Super NightShot/ Colour Slow Shutter

Using NightShot

The NightShot enables you to shoot a subject in the night or in a dark place.

When recording with the NightShot, the picture may be recorded in incorrect or unnatural colours.

- (1) Set the POWER switch to CAMERA or MEMORY¹⁾.
- (2) Slide NIGHTSHOT to ON.
The  and "NIGHTSHOT" indicators flash on the screen.

¹⁾ DCR-TRV22E/TRV33E only

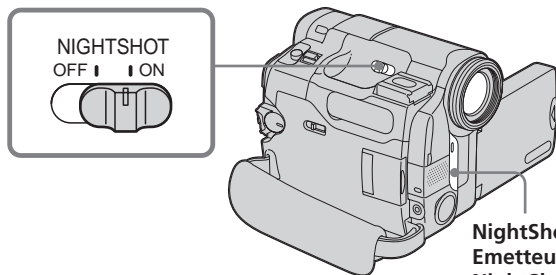



To cancel NightShot

Slide NIGHTSHOT to OFF.

Using Super NightShot (DCR-TRV22E/TRV33E only)

Super NightShot makes subjects more than 16 times brighter than those recorded in NightShot.

- (1) Set the POWER switch to CAMERA.
- (2) Slide NIGHTSHOT to ON.
The  and "NIGHTSHOT" indicators flash on the screen.
- (3) Press FN and select PAGE2.
- (4) Press SUPER NS.
The  indicator lights up on the screen.
- (5) Press EXIT to return to FN.

Enregistrement d'une image

Prise de vue dans l'obscurité – Fonctions NightShot, Super NightShot et Colour Slow Shutter

Utilisation de la fonction NightShot

La fonction NightShot vous permet de faire des prises de vue de nuit ou dans un endroit sombre.

Lors de la prise de vue avec la fonction NightShot, les couleurs de l'image enregistrée peuvent être incorrectes ou apparaître peu naturelles.

- (1) Réglez le commutateur POWER sur CAMERA ou MEMORY¹⁾.
- (2) Faites glisser NIGHTSHOT sur ON.
Les indicateurs  et « NIGHTSHOT » clignotent à l'écran.



¹⁾ DCR-TRV22E/TRV33E uniquement

Pour désactiver la fonction NightShot

Faites glisser le bouton NIGHTSHOT sur OFF.

Utilisation de la fonction Super NightShot (DCR-TRV22E/TRV33E uniquement)

La fonction Super NightShot fait apparaître les sujets plus de 16 fois plus lumineux que ceux enregistrés avec la fonction NightShot.

- (1) Réglez le commutateur POWER sur CAMERA.
- (2) Faites glisser NIGHTSHOT sur ON.
Les indicateurs  et « NIGHTSHOT » clignotent à l'écran.
- (3) Appuyez sur FN, puis sélectionnez PAGE2.
- (4) Appuyez sur SUPER NS.
L'indicateur  s'allume à l'écran.
- (5) Appuyez sur EXIT pour revenir à FN.

Recording a picture

To cancel Super NightShot

Press SUPER NS again. To cancel NightShot, slide NIGHTSHOT to OFF.

Using NightShot Light

The picture will be clearer with the NightShot Light on. To enable the NightShot Light, set N.S. LIGHT in  to ON in the menu settings. (The default setting is ON.)

Using Colour Slow Shutter (DCR-TRV22E/TRV33E only)

Colour Slow Shutter enables you to record colour images in a dim place.

- (1) Set the POWER switch to CAMERA.
- (2) Slide NIGHTSHOT to OFF.
- (3) Press FN and select PAGE2.
- (4) Press COLR SLW S.

The  indicator lights up on the screen.

- (5) Press EXIT to return to FN.

To cancel Colour Slow Shutter

Press COLR SLW S again to make the  indicator disappear.

Notes

- Do not use NightShot in bright places (e.g. the outdoors in the daytime). This may cause a malfunction.
- If focusing is difficult during recording with NightShot, focus manually.
- Do not cover the infrared rays emitter during recording with NightShot.

While using NightShot, you cannot use the following functions:

- White balance
- PROGRAM AE (The indicator flashes.)
- Manual exposure
- Flexible Spot Meter

Enregistrement d'une image

Pour désactiver la fonction Super NightShot

Appuyez de nouveau sur SUPER NS. Pour annuler la fonction NightShot, réglez NIGHTSHOT sur OFF.

Utilisation de la fonction d'éclairage NightShot

L'image est plus claire avec l'éclairage NightShot activé. Pour activer l'éclairage NightShot, réglez N.S.LIGHT sur ON sous  dans les réglages de menu (le réglage par défaut est ON).

Utilisation de la fonction Colour Slow Shutter (DCR-TRV22E/TRV33E uniquement)

La fonction Colour Slow Shutter vous permet d'enregistrer des images en couleur dans un endroit sombre.

- (1) Réglez le commutateur POWER sur CAMERA.
- (2) Faites glisser le bouton NIGHTSHOT sur OFF.
- (3) Appuyez sur FN, puis sélectionnez PAGE2.
- (4) Appuyez sur COLR SLW S. L'indicateur  s'allume à l'écran.
- (5) Appuyez sur EXIT pour revenir à FN.

Pour désactiver la fonction Colour Slow Shutter

Pour faire disparaître l'indicateur , appuyez de nouveau sur COLR SLW S.

Remarques

- N'utilisez pas la fonction NightShot dans des endroits bien éclairés (p. ex. en extérieur, le jour). Cette position peut entraîner un problème de fonctionnement.
- Si la mise au point est difficile lorsque vous utilisez la fonction NightShot, faites la mise au point manuellement.
- Ne couvrez pas l'émetteur de rayons infrarouges pendant une prise de vue avec la fonction NightShot.

Lorsque vous utilisez la fonction NightShot, les fonctions suivantes ne sont pas disponibles :

- balance des blancs
- PROGRAM AE (l'indicateur clignote).
- exposition manuelle
- spotmètre flexible

Recording a picture

While using Super NightShot or Colour Slow Shutter (DCR-TRV22E/TRV33E only)

The shutter speed is automatically adjusted depending on the brightness. At this time, the motion of the picture may slow down.

While using Super NightShot, you cannot use the following functions (DCR-TRV22E/TRV33E only):

- White balance
- Fader
- Digital effect
- PROGRAM AE
- Manual exposure
- Flexible Spot Meter

When the POWER switch is set to MEMORY (DCR-TRV22E/TRV33E only)

You cannot use the following functions:

- Super NightShot
- Colour Slow Shutter

NightShot Light

NightShot Light rays are infrared and so are invisible. The maximum shooting distance using the NightShot Light is about 3 m (10 feet).

While using Colour Slow Shutter, you cannot use the following functions (DCR-TRV22E/TRV33E only):

- Fader
- Digital effect
- PROGRAM AE
- Manual exposure
- Flexible Spot Meter

In total darkness (DCR-TRV22E/TRV33E only)

Colour Slow Shutter may not work normally.

Enregistrement d'une image

Lors de l'utilisation de la fonction Super NightShot ou Colour Slow Shutter (DCR-TRV22E/TRV33E uniquement)

La vitesse d'obturation est réglée automatiquement en fonction de la luminosité. A ce moment, le mouvement de l'image peut être plus lent.

Lors de l'utilisation de la fonction Super NightShot, les fonctions suivantes ne sont pas disponibles (DCR-TRV22E/TRV33E uniquement) :

- balance des blancs
- transitions en fondu
- effet numérique
- PROGRAM AE
- exposition manuelle
- spotmètre flexible

Lorsque le commutateur POWER est réglé sur MEMORY (DCR-TRV22E/TRV33E uniquement)

Les fonctions suivantes ne sont pas disponibles :

- Super NightShot
- Colour Slow Shutter

NightShot Light

L'éclairage NightShot émet des rayons infrarouges invisibles. La distance de prise de vue maximale avec l'éclairage NightShot est d'environ 3 m.

Lors de l'utilisation de la fonction Colour Slow Shutter, les fonctions suivantes ne sont pas disponibles (DCR-TRV22E/TRV33E uniquement) :

- transitions en fondu
- effet numérique
- PROGRAM AE
- exposition manuelle
- spotmètre flexible

Dans l'obscurité totale (DCR-TRV22E/TRV33E uniquement)

Il est possible que la fonction Colour Slow Shutter ne fonctionne pas correctement.

Checking recordings – End search/Edit search/Rec Review

You can use these buttons to check the recorded picture or shoot so that the transition between the last recorded scene and the next scene you record is smooth.

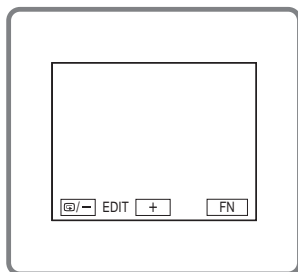

Contrôle de prises de vue – End search/Edit search/Rec Review

Vous pouvez utiliser ces boutons pour vérifier l'image enregistrée ou effectuer une prise de vue afin d'obtenir une bonne transition entre la dernière scène enregistrée et la suivante.

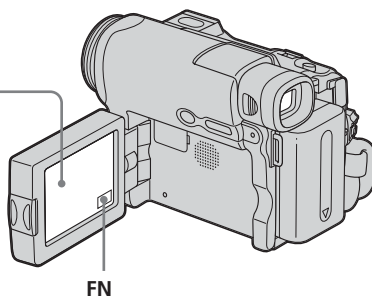

End search

You can go to the end of the recorded section after you record.

- (1) Set the POWER switch to CAMERA.
- (2) Press FN to display PAGE1.
- (3) Press END SCH.

The last 5 seconds of the recorded section are played back and your camcorder returns to standby.

To return to FN

Press EXIT.

To cancel end search

Press END SCH again.

End search

When you use the cassette without Cassette Memory, end search does not work once you eject the cassette after you have recorded on the tape. If you use a cassette with Cassette Memory, end search works even once you eject the cassette.

End search (recherche de fin)

Cette fonction vous permet d'aller directement à la fin de la partie enregistrée après la prise de vue.

- (1) Réglez le commutateur POWER sur CAMERA.
- (2) Appuyez sur FN pour afficher PAGE1.
- (3) Appuyez sur END SCH.

Les 5 dernières secondes de la section enregistrée sont lues, puis le caméscope revient en mode d'attente.

Pour revenir à FN

Appuyez sur EXIT.

Pour annuler la recherche de fin

Appuyez à nouveau sur END SCH.

End search (recherche de fin)

Avec une cassette sans mémoire de cassette, la fonction de recherche de fin cesse de fonctionner lorsque vous éjectez la cassette après l'enregistrement sur la cassette. Si vous utilisez une cassette avec mémoire de cassette, la fonction de recherche de fin fonctionne même après l'éjection de la cassette.





Checking recordings – End search/Edit search/Rec Review

If the tape has a blank portion between recorded portions

End search may not work correctly.



Edit search

You can search for the next recording start point. You cannot monitor the sound.

- (1) Set the POWER switch to CAMERA.
- (2) Press FN to display PAGE1.
- (3) Press MENU to display the menu.
- (4) Select EDITSEARCH in , then press EXEC (p. 243).
- (5) Select ON, then press EXIT.
- (6) Hold down /- or +. The recorded portion is played back.
Release /- or + to stop playback. If you press START/STOP, recording begins from the point you released /- or +.
/- : To go backward
+ : To go forward

Rec Review

You can check the last recorded section.

- (1) Set the POWER switch to CAMERA.
- (2) Press FN to display PAGE1.
- (3) Press MENU to display the menu.
- (4) Select EDITSEARCH in , then press EXEC (p. 243).
- (5) Select ON, then press EXIT.
- (6) Press /- momentarily.
The section you have stopped most recently will be played back for a few seconds, and then your camcorder will return to standby.





Contrôle de prises de vue – End search/Edit search/Rec Review

S'il y a une section vierge entre deux sections enregistrées sur une cassette

La fonction de recherche de fin peut ne pas fonctionner pas correctement.



Edit search (recherche pour modification)

Vous pouvez rechercher le point de départ de l'enregistrement suivant. Vous ne pouvez pas contrôler le son.

- (1) Réglez le commutateur POWER sur CAMERA.
- (2) Appuyez sur FN pour afficher PAGE1.
- (3) Appuyez sur MENU pour afficher le menu.
- (4) Sélectionnez EDITSEARCH sous , puis appuyez sur EXEC (p. 253).
- (5) Sélectionnez ON, puis appuyez sur EXIT.
- (6) Maintenez la touche /- ou + enfoncée. La portion enregistrée est lue. Pour arrêter la lecture, relâchez /- ou +. Si vous appuyez sur START/STOP, l'enregistrement recommence du point où vous avez relâché /- ou +.
/- : Pour lire vers l'arrière
+ : Pour lire vers l'avant



Rec Review (vérification d'enregistrement)

Vous pouvez vérifier la dernière partie enregistrée.

- (1) Réglez le commutateur POWER sur CAMERA.
- (2) Appuyez sur FN pour afficher PAGE1.
- (3) Appuyez sur MENU pour afficher le menu.
- (4) Sélectionnez EDITSEARCH sous , puis appuyez sur EXEC (p. 253).
- (5) Sélectionnez ON, puis appuyez sur EXIT.
- (6) Appuyez brièvement sur /-.
La section sur laquelle vous vous êtes arrêté en dernier est lue pendant quelques secondes, puis le caméscope repasse en mode d'attente.

Playing back tape

You can monitor the recorded tape on the LCD screen. If you close the LCD panel, you can monitor the playback picture in the viewfinder. You can also control playback using the Remote Commander supplied with your camcorder (except for DCR-TRV12E).



- (1) Set the POWER switch to PLAYER¹⁾/VCR²⁾ while pressing the small green button.
- (2) Press OPEN to open the LCD panel.
- (3) Press  to rewind the tape.
- (4) Press  to start playback.
- (5) Adjust the volume following the steps below.
 - ① Press FN to display PAGE1.
 - ② Press VOL. The screen to adjust volume appears.
 - ③ Press - (to turn down the volume)/+ (to turn up the volume).
 - ④ Press  OK to return to PAGE1.

¹⁾ DCR-TRV12E/TRV14E

²⁾ DCR-TRV19E/TRV22E/TRV33E

Lecture d'une cassette

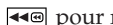
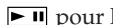
Vous pouvez contrôler les images de la cassette enregistrée sur l'écran LCD. Si vous fermez le panneau LCD, vous pouvez contrôler les images en cours de lecture dans le viseur. Vous pouvez également contrôler la lecture au moyen de la télécommande fournie avec votre caméscope (sauf pour le DCR-TRV12E).

- (1) Réglez le commutateur POWER sur PLAYER¹⁾/VCR²⁾ tout en appuyant sur le petit bouton vert.
- (2) Appuyez sur OPEN pour ouvrir le panneau LCD.
- (3) Appuyez sur  pour rembobiner la cassette.
- (4) Appuyez sur  pour lancer la lecture.
- (5) Réglez le volume en suivant les étapes ci-dessous.
 - ① Press FN to display PAGE1.
 - ② Appuyez sur VOL. L'écran de réglage du volume s'affiche.
 - ③ Appuyez sur - (pour baisser le volume) ou sur + (pour augmenter le volume).
 - ④ Appuyez sur  OK pour revenir à PAGE1.

¹⁾ DCR-TRV12E/TRV14E

²⁾ DCR-TRV19E/TRV22E/TRV33E

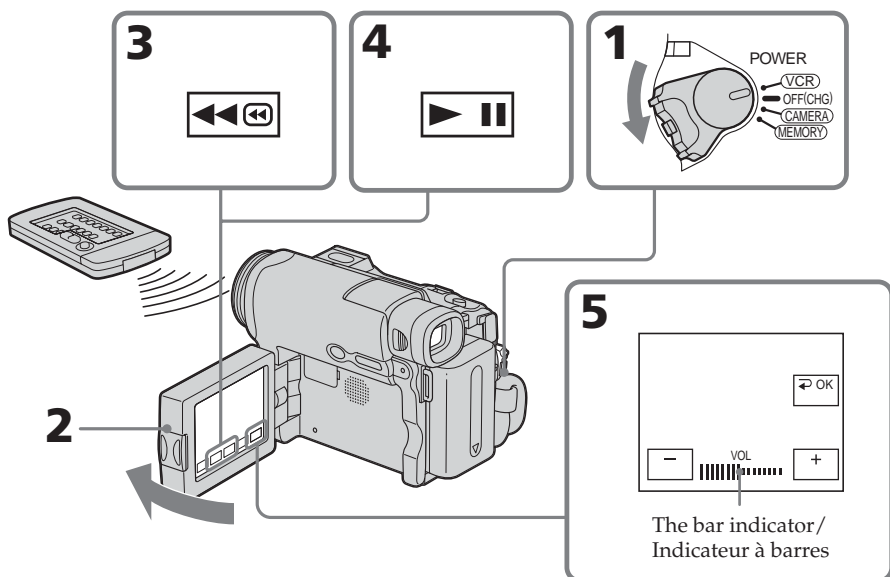

Playing back tape

To return to FN

Press EXIT.

To cancel playback

Press .



To rewind the tape

Press  during playback stop.

To fastforward the tape

Press  during playback stop.

To view a still image (playback pause)

Press  during playback. To resume playback, press  again. If the playback pause lasts more than 5 minutes, the camcorder automatically switches to the stop mode.

If you leave the power on for a long time

Your camcorder gets warm. This is not a malfunction.

Lecture d'une cassette

Pour revenir à FN

Appuyez sur EXIT.

Pour annuler la lecture

Appuyez sur .



Pour faire avancer rapidement la bande

Appuyez sur  pendant l'arrêt de lecture.

Pour rembobiner la cassette

Appuyez sur  pendant l'arrêt de lecture.

Pour visionner une image fixe (pause de lecture)

Appuyez sur  pendant la lecture. Pour reprendre la lecture, appuyez de nouveau sur . Si la pause de lecture dure plus de 5 minutes, le caméscope passe automatiquement en mode d'arrêt.

Si vous laissez votre caméscope allumé pendant une longue période

Votre caméscope chauffe. Cela n'a rien d'anormal.

Playing back tape

To display the screen indicators – Display function

Press DSPL/BATT INFO on your camcorder, or DISPLAY on the Remote Commander supplied with your camcorder (except for DCR-TRV12E).

The indicators disappear from the screen. To make the indicators appear, press DSPL/BATT INFO or DISPLAY on the Remote Commander (except for DCR-TRV12E) again.

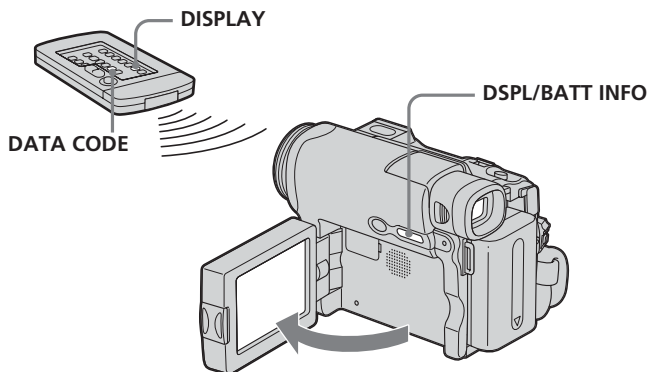

About date/time and various settings

Your camcorder automatically records not only images on the tape but also the recording data (date/time or various settings when recorded) (**Data code**).

Follow the steps below to display the data code using the touch panel or the Remote Commander (except for DCR-TRV12E).

Lecture d'une cassette

Pour afficher les indicateurs à l'écran – Fonction d'affichage

Appuyez sur DSPL/BATT INFO sur le caméscope ou sur DISPLAY sur la télécommande fournie avec votre caméscope (sauf pour le DCR-TRV12E).

Les indicateurs disparaissent de l'écran. Pour afficher les indicateurs, appuyez de nouveau sur DSPL/BATT INFO ou sur DISPLAY sur la télécommande (sauf pour le DCR-TRV12E).

A propos de la date, de l'heure et des autres réglages

Votre caméscope enregistre automatiquement non seulement les images sur la cassette mais également les données d'enregistrement (date et heure ou autres réglages si enregistrés) (**code de données**).

Suivez les étapes ci-dessous pour afficher le code de données à l'aide de l'écran tactile ou de la télécommande (sauf pour le DCR-TRV12E).

Playing back tape

Using the touch panel

- (1) Set the POWER switch to PLAYER¹⁾/VCR²⁾, then play back the tape.
- (2) During playback, press FN and select PAGE2.
- (3) Press DATA CODE.
- (4) Select CAM DATA or DATE DATA, then press ↵ OK.
- (5) Press EXIT.

¹⁾ DCR-TRV12E/TRV14E

²⁾ DCR-TRV19E/TRV22E/TRV33E

Date/time/ Date/Heure

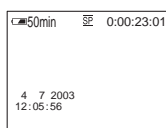

- [a] Tape counter or time code
- [b] SteadyShot off
- [c] Exposure
- [d] White balance
- [e] Gain
- [f] Shutter speed
- [g] Aperture value

Lecture d'une cassette

Utilisation de l'écran tactile

- (1) Réglez le commutateur POWER sur PLAYER¹⁾/VCR²⁾, puis lancez la lecture de la cassette.
- (2) En cours de lecture, appuyez sur FN, puis sélectionnez PAGE2.
- (3) Appuyez sur DATA CODE.
- (4) Sélectionnez CAM DATA ou DATE DATA, puis appuyez sur ↵ OK.
- (5) Appuyez sur EXIT.

¹⁾ DCR-TRV12E/TRV14E

²⁾ DCR-TRV19E/TRV22E/TRV33E

Various settings/ Divers réglages

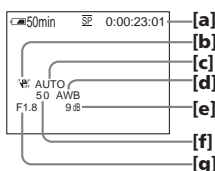

- [a] Code temporel ou compteur de bande
- [b] SteadyShot désactivé
- [c] Exposition
- [d] Balance des blancs
- [e] Gain
- [f] Vitesse d'obturation
- [g] Indice de diaphragme

Playing back tape

Using the Remote Commander (except for DCR-TRV12E)

Press DATA CODE on the Remote Commander during playback.

The display changes as follows:

date/time → various settings (SteadyShot off, exposure, white balance, gain, shutter speed, aperture value) → (no indicator) → date/time →...

To prevent the various data from being displayed

Select DATE in DATA CODE in **[ETC]** in the menu setting (p. 250).

Each time you press DATA CODE on the Remote Commander, the display changes as follows:

data/time ↔ (no indicator)

Note

If you press DATA CODE on the Remote Commander when the POWER switch is set to OFF (CHG), no indicator appears (except for DCR-TRV12E).

Various settings

Various settings shows your camcorder's recording information at the time of recording. During tape recording standby, the various settings will not be displayed.

When you use data code, bars (-- -- --) appear if:

- A blank portion of the tape is being played back.
- The tape is unreadable due to tape damage or noise.
- The tape was recorded by a camcorder without the date and time set.

Data code

When you connect your camcorder to a TV, the data code also appears on the TV screen.

Lecture d'une cassette

Utilisation de la télécommande (sauf pour le DCR-TRV12E)

Appuyez sur DATA CODE sur la télécommande en cours de lecture.

L'affichage change comme suit :

date/heure → réglages divers (SteadyShot désactivé, exposition, balance des blancs, gain, vitesse d'obturation, indice de diaphragme) → (pas d'indicateur) → date/heure →...

Pour éviter que les données diverses ne soient affichées

Sélectionnez DATE sous DATA CODE sous **[ETC]** dans les réglages de menu (p. 260).

A chaque pression sur DATA CODE sur la télécommande, l'affichage change comme suit : données/heure ↔ (pas d'indicateur)

Remarque

Si vous appuyez sur DATA CODE sur la télécommande pendant que le commutateur POWER est réglé à OFF (CHG), aucun indicateur ne s'affiche (sauf pour le DCR-TRV12E).

Divers réglages

La fonction d'affichage de divers réglages permet d'afficher les informations d'enregistrement du caméscope au moment de l'enregistrement. En mode d'attente d'enregistrement sur cassette, ces divers paramètres ne s'affichent pas.

Lorsque vous utilisez la fonction de code de données, des tirets (-- -- --) s'affichent si :

- une partie vierge de la cassette est lue ;
- la cassette est illisible car elle est endommagée ou parasitée ;
- la cassette a été enregistrée au moyen d'un caméscope sur lequel la date et l'heure n'étaient pas réglées.

Code de données

Lorsque vous branchez votre caméscope à un téléviseur, le code de données s'affiche également sur l'écran du téléviseur.

Playing back tape

Various playback modes

To operate video control buttons, set the POWER switch to PLAYER¹⁾/VCR²⁾.

¹⁾ DCR-TRV12E/TRV14E

²⁾ DCR-TRV19E/TRV22E/TRV33E



Using the touch panel

- (1) Press FN and select PAGE3.
- (2) Press V SPD PLAY to display video control buttons.



To change the playback direction

Press  during playback to reverse the playback direction.*

To locate a scene while monitoring the picture (picture search)

Keep pressing  or  during playback. To resume normal playback, release the button.



To monitor the high-speed picture while fastforwarding or rewinding the tape (skip scan)

Keep pressing  while fastforwarding or  while rewinding the tape. To resume fastforwarding or rewinding, release the button.

To view the picture at slow speed (slow playback)

Press  during playback.*
For slow playback in the reverse direction, press , then press .

To view the picture at double speed

Press  during playback.*
For double speed playback in the reverse direction, press , then press .

Lecture d'une cassette

Divers modes de lecture

Pour utiliser les touches de commande vidéo, réglez le commutateur POWER sur PLAYER¹⁾/VCR²⁾.

¹⁾ DCR-TRV12E/TRV14E

²⁾ DCR-TRV19E/TRV22E/TRV33E



Utilisation de l'écran tactile

- (1) Appuyez sur FN, puis sélectionnez PAGE3.
- (2) Appuyez sur V SPD PLAY pour afficher les boutons de commande vidéo.



Pour changer le sens de la lecture

Appuyez sur  pendant la lecture pour inverser le sens de la lecture.*



Pour trouver une scène en regardant l'image (recherche par image)

Maintenez  ou  enfoncée en cours de lecture. Pour revenir à la lecture normale, relâchez le bouton.



Pour contrôler l'image à grande vitesse pendant l'avance rapide ou le rembobinage de la cassette (recherche rapide)

Maintenez  enfoncée pendant l'avance rapide ou  pendant le rembobinage de la cassette. Pour reprendre l'avance rapide ou le rembobinage, relâchez le bouton.

Pour visionner l'image au ralenti (lecture au ralenti)

Appuyez sur  pendant la lecture.*
Pour une lecture au ralenti dans le sens inverse, appuyez sur , puis sur .

Pour visionner l'image à double vitesse

Appuyez sur  pendant la lecture.*
Pour une lecture à double vitesse dans le sens inverse, appuyez sur , puis sur .



Playing back tape

To view the picture frame-by-frame

Press  during playback pause.**
For frame-by-frame playback in the reverse direction, press .

To search the last scene recorded (END SEARCH)

Press END SCH on PAGE1 during stop. The last 5 seconds of the recorded section are played back then your camcorder stops.









* Press  to pause playback. Press  to resume normal playback.

**Press  to resume normal playback.









Video control buttons

Marks on your camcorder are different from those on the Remote Commander supplied with your camcorder (except for DCR-TRV12E).

On your camcorder:

-  To play back or pause the tape
-  To stop the tape
-  To rewind the tape
-  To fastforward the tape
-  To play back the tape slowly
-  To forward one frame at a time
-  To rewind one frame at a time
-  To play back the tape at double speed

On the Remote Commander (except for DCR-TRV12E):

-  To play back the tape
-  To pause the tape
-  To stop the tape
-  To rewind the tape
-  To fastforward the tape
-  To play back the tape slowly
-  To forward one frame at a time
-  To rewind one frame at a time
-  To play back the tape at double speed

Lecture d'une cassette



Pour effectuer une lecture image par image

Appuyez sur  pendant la pause de lecture.**

Pour la lecture image par image dans le sens inverse, appuyez sur .

Pour rechercher la dernière prise de vue (END SEARCH)

Appuyez sur END SCH sous PAGE1 pendant l'arrêt. Les cinq dernières secondes de la section enregistrée sont lues, puis le caméscope s'arrête.









* Appuyez sur  pour effectuer une pause de lecture. Appuyez sur  pour reprendre la lecture normale.

**Appuyez sur  pour reprendre la lecture normale.









Boutons de commande vidéo

Les marques sur votre caméscope diffèrent de celles de la télécommande fournie avec votre caméscope (sauf pour le DCR-TRV12E).

Sur votre caméscope :

-  Pour lire la cassette ou la mettre en pause
-  Pour arrêter la cassette
-  Pour rembobiner la cassette
-  Pour faire avancer rapidement la bande
-  Pour lire la cassette au ralenti
-  Pour avancer image par image
-  Pour rembobiner image par image
-  Pour lire la cassette à double vitesse

Sur la télécommande (sauf pour le DCR-TRV12E) :

-  Pour lire la cassette
-  Pour effectuer une pause de lecture de la cassette
-  Pour arrêter la cassette
-  Pour rembobiner la cassette
-  Pour faire avancer rapidement la bande
-  Pour lire la cassette au ralenti
-  Pour avancer image par image
-  Pour rembobiner image par image
-  Pour lire la cassette à double vitesse

Playing back tape

In the various playback modes

- Sound is muted.
- The previous picture may remain as a mosaic image during playback.

When you play back the tape in reverse

Horizontal noise may appear at the centre, or the top and bottom of the screen. This is not a malfunction.

Slow playback

Slow playback can be performed smoothly on your camcorder. However, this function does not work for an output signal from the  DV Interface.

Lecture d'une cassette

Dans les divers modes de lecture

- Le son est coupé.
- Pendant la lecture, l'image précédente peut rester affichée sous forme d'image mosaïque.

Lors de la lecture de la cassette en sens inverse

Des parasites horizontaux peuvent apparaître au centre ou dans le haut et le bas de l'écran. Cela n'a rien d'anormal.

Lecture au ralenti

Une lecture régulière au ralenti peut être effectuée sur votre caméscope. Cependant, cette fonction n'est pas disponible pour un signal de sortie provenant de l'interface  DV.

Viewing a recording on TV

Connect your camcorder to a TV with the A/V connecting cable supplied with your camcorder to watch the playback pictures on the TV screen. You can operate the playback control buttons in the same way as when you view playback pictures on the LCD screen. When viewing the playback picture on the TV screen, we recommend that you power your camcorder from a wall socket using the AC Adaptor. Refer to the operating instructions of your TV.

Open the jack cover. Connect your camcorder to the TV with the A/V connecting cable. Then set the TV/VCR selector on the TV to VCR to be able to view images from your camcorder.

Visionnage d'un enregistrement sur un téléviseur

Raccordez votre caméscope à votre téléviseur au moyen du cordon de liaison audio et vidéo fourni avec le caméscope pour regarder les images en cours de lecture sur l'écran du téléviseur. Pour cela, utilisez les touches de commande de lecture de la même façon que lorsque vous visionnez des images sur l'écran LCD.

Lorsque vous visionnez les images en cours de lecture sur l'écran d'un téléviseur, il est recommandé d'alimenter le caméscope via l'adaptateur secteur branché à une prise murale. Reportez-vous au mode d'emploi de votre téléviseur.

Ouvrez le cache de la prise. Raccordez votre caméscope au téléviseur via le cordon de liaison audio et vidéo. Réglez ensuite le sélecteur TV/VCR du téléviseur sur VCR pour pouvoir visionner les images à partir de votre caméscope.

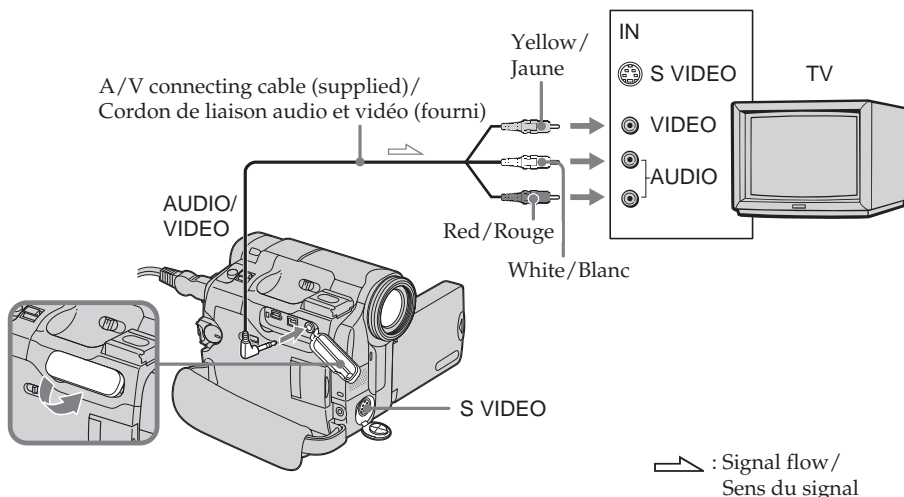

If your TV is already connected to the VCR

Connect your camcorder to the LINE IN input on the VCR with the A/V connecting cable supplied with your camcorder. Set the input selector on the VCR to LINE.

Si votre téléviseur est déjà raccordé à un magnétoscope

Raccordez votre caméscope à l'entrée LINE IN de votre magnétoscope avec le cordon de liaison audio et vidéo fourni avec votre caméscope. Réglez le sélecteur d'entrée du magnétoscope sur LINE.

Viewing a recording on TV

If your TV or VCR is a monaural type

Connect the yellow plug of the A/V connecting cable to the video input jack and the white or the red plug to the audio input jack on the VCR or the TV.

If you connect the white plug, the sound is L (left) signal. If you connect the red plug, the sound is R (right) signal.

If your TV/VCR has a 21-pin connector (EUROCONNECTOR)

Use the 21-pin adaptor supplied with your camcorder.

This adaptor is exclusive to an output.

The models with **CE** mark printed on their bottom surfaces only.

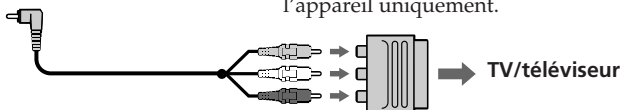

If the equipment to be connected has an S video jack

- Pictures can be reproduced more faithfully by using an S video cable (optional). With this connection, you do not need to connect the yellow (video) plug of the A/V connecting cable. However, you need to connect the red and white (audio) plugs. Connect the S video cable (optional) to the S video jacks on both your camcorder and the TV or the VCR.

This connection produces higher quality DV format pictures.

- There is no sound output when connecting only with an S video cable (optional).

To display the screen indicators on TV

Set DISPLAY in **[ETC]** to V-OUT/LCD in the menu settings (p. 250). To make the screen indicators disappear, press DSPL/BATT INFO on your camcorder.

Visionnage d'un enregistrement sur un téléviseur

Si votre téléviseur ou magnétoscope est de type mono

Raccordez la fiche jaune du cordon de liaison audio et vidéo à la prise d'entrée vidéo et la fiche blanche ou la fiche rouge à la prise d'entrée audio du magnétoscope ou du téléviseur.

Si vous branchez la fiche blanche, le signal sonore provient de la gauche (L). Si vous branchez la fiche rouge, le signal sonore provient de la droite (R).

Si votre téléviseur ou magnétoscope est équipé d'un connecteur à 21 broches (EUROCONNECTOR)

Utilisez l'adaptateur à 21 broches fourni avec votre caméscope.

Cet adaptateur doit être raccordé exclusivement à une sortie.

Modèles comportant le « **CE** » imprimé sous l'appareil uniquement.

Si l'appareil à raccorder est doté d'une prise S-vidéo

- Les images peuvent être reproduites avec plus de fidélité à l'aide du câble S-vidéo (en option). Avec ce branchement, vous n'avez pas besoin de brancher la prise jaune (vidéo) du cordon de liaison audio et vidéo. Cependant, vous devez raccorder les fiches rouge et blanche (audio). Branchez le câble S-vidéo (en option) sur les prises S-vidéo de votre caméscope et du téléviseur ou du magnétoscope. Ce branchement permet d'obtenir des images au format DV de meilleure qualité.
- Aucun son n'est émis lorsque seulement un câble S-vidéo (en option) est raccordé.

Pour afficher les indicateurs d'écran sur le téléviseur

Réglez DISPLAY sur V-OUT/LCD sous **[ETC]** dans les réglages de menu (p. 260). Pour désactiver l'affichage des indicateurs d'écran, appuyez sur DSPL/BATT INFO sur votre caméscope.

Recording still images on "Memory Stick" during tape recording standby or tape recording (DCR-TRV22E/TRV33E only)

Insert a "Memory Stick" before the following operation.

During tape recording standby

The POWER switch should be set to

CAMERA.

(1) Keep pressing PHOTO lightly until a still image appears. The CAPTURE indicator appears. Recording does not start yet. To change the still image, release PHOTO, select a still image again, and then press and hold PHOTO lightly.

(2) Press PHOTO deeply.

Recording is complete when the bar scroll indicator at the upper right on the screen disappears.

The image displayed on the screen when you pressed PHOTO deeply will be recorded on the "Memory Stick."

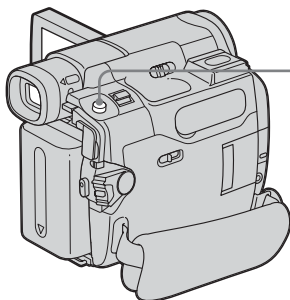

En mode d'attente d'enregistrement sur cassette

Réglez le commutateur POWER sur

CAMERA.

(1) Appuyez légèrement sur PHOTO en continu jusqu'à ce qu'une image fixe s'affiche. L'indicateur CAPTURE s'affiche. L'enregistrement ne démarre pas immédiatement. Pour changer d'image fixe, relâchez PHOTO, sélectionnez une autre image fixe, puis appuyez légèrement sur PHOTO et maintenez cette touche enfoncée.

(2) Appuyez à fond sur PHOTO. L'enregistrement est terminé lorsque l'indicateur en forme de barre situé dans le coin supérieur droit de l'écran disparaît. L'image affichée lorsque vous avez appuyé à fond sur PHOTO est enregistrée sur le « Memory Stick ».

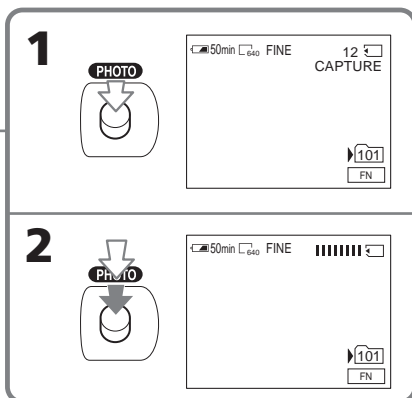

Recording still images on "Memory Stick" during tape recording standby or tape recording (DCR-TRV22E/TRV33E only)

During tape recording

The POWER switch should be set to

CAMERA.

Press PHOTO deeply.

The image displayed on the screen when you pressed PHOTO deeply will be recorded on the "Memory Stick."

Recording on the "Memory Stick" is complete when the bar scroll indicator disappears.

Note

You cannot record still images in the "Memory Stick" during the following operations

(The   indicator flashes):

- End search
- Wide mode
- During BOUNCE is on
- MEMORY MIX

"Memory Stick"

See page 141 for details.

Still images

- The image size will be 640 × 480.
- If the POWER switch is set to CAMERA, image quality cannot be changed. Images will be recorded with image quality as set when the POWER switch is set to MEMORY.
- When recording with higher image quality, use of Memory Photo recording is recommended.

Enregistrement d'images fixes sur un « Memory Stick » pendant l'attente d'enregistrement sur cassette ou l'enregistrement sur cassette (DCR-TRV22E/TRV33E uniquement)

En mode d'enregistrement sur cassette

Réglez le commutateur POWER sur



CAMERA.

Appuyez à fond sur PHOTO.

L'image affichée à l'écran lorsque vous avez appuyé à fond sur PHOTO est enregistrée sur le « Memory Stick ».

L'enregistrement sur le « Memory Stick » est terminé lorsque l'indicateur en forme de barre disparaît.

Remarque

Vous ne pouvez pas enregistrer d'images fixes sur un « Memory Stick » pendant l'utilisation des fonctions suivantes (l'indicateur   clignote) :

- End search (recherche de fin)
- mode grand écran
- lorsque BOUNCE est activé
- MEMORY MIX

« Memory Stick »

Pour plus de détails, reportez-vous à la page 141.

Images fixes

- La taille des images est de 640 × 480.
- Lorsque le commutateur POWER est réglé sur CAMERA, la qualité de l'image ne peut pas être modifiée. Les images sont enregistrées avec la qualité d'image réglée lorsque le commutateur POWER est réglé sur MEMORY.
- Lors de l'enregistrement avec une qualité d'image supérieure, il est recommandé d'effectuer un enregistrement avec la fonction de photo en mémoire.

Recording still images on “Memory Stick” during tape recording standby or tape recording (DCR-TRV22E/TRV33E only)

During and after recording still images on the “Memory Stick”

Your camcorder continues recording on the tape.

When you press PHOTO on the Remote Commander

Your camcorder immediately records the image that is on the screen when you press the button.

To record still images on the “Memory Stick” during tape recording

You cannot check an image on the screen by pressing PHOTO lightly. The image when you press PHOTO deeply will be recorded on the “Memory Stick.”

Title

You cannot record the titles.

Self-timer recording

During recording standby, you can record still images on the “Memory Stick” with the self-timer. See page 67 for details.

Enregistrement d’images fixes sur un « Memory Stick » pendant l’attente d’enregistrement sur cassette ou l’enregistrement sur cassette (DCR-TRV22E/TRV33E uniquement)

Pendant et après l’enregistrement d’images fixes sur un « Memory Stick »

Votre caméscope continue d’enregistrer sur la cassette.

Lorsque vous appuyez sur la touche PHOTO de la télécommande

Votre caméscope enregistre immédiatement l’image affichée à l’écran au moment où vous appuyez sur cette touche.

Pour enregistrer des images fixes sur le « Memory Stick » en cours d’enregistrement sur cassette

Vous ne pouvez pas vérifier une image à l’écran en appuyant légèrement sur PHOTO. L’image capturée lorsque vous appuyez à fond sur PHOTO est enregistrée sur le « Memory Stick ».

Titre

Vous ne pouvez pas enregistrer les titres.

Prise de vue avec le retardateur

En mode d’attente d’enregistrement, vous pouvez enregistrer des images fixes sur le « Memory Stick » à l’aide du retardateur. Pour plus de détails, reportez-vous à la page 67.

Recording a still image on a tape

– Tape Photo recording (DCR-TRV12E/TRV14E/TRV19E only)

You can record still images such as photographs. You can record about 510 images in the SP mode and about 765 images in the LP mode on a 60-minute tape.

The POWER switch should be set to

CAMERA.

- (1) Keep pressing PHOTO lightly until a still image appears. The CAPTURE indicator appears. Recording does not start yet.

To change the still image, release PHOTO, select a still image again, and then press and hold PHOTO lightly.

- (2) Press PHOTO deeply.
The still image displayed on the screen when you pressed PHOTO deeply is recorded for about 7 seconds. The sound during those 7 seconds is also recorded. The still image is displayed on the screen until the recording is completed.

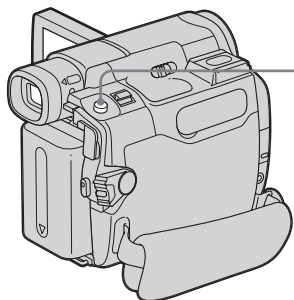

DCR-TRV19E

Enregistrement d'une image fixe sur une cassette

– Enregistrement de photos sur cassette (DCR-TRV12E/TRV14E/TRV19E uniquement)

Vous pouvez enregistrer des images fixes telles que des photos. Vous pouvez enregistrer environ 510 images en mode SP et environ 765 images en mode LP sur une cassette de 60 minutes.

Réglez le commutateur POWER sur

CAMERA.

- (1) Appuyez légèrement sur PHOTO en continu jusqu'à ce qu'une image fixe s'affiche. L'indicateur CAPTURE s'affiche. L'enregistrement ne démarre pas immédiatement.
Pour changer d'image fixe, relâchez PHOTO, sélectionnez une autre image fixe, puis appuyez légèrement sur PHOTO et maintenez cette touche enfoncée.
- (2) Appuyez à fond sur PHOTO.
L'image fixe affichée à l'écran au moment où vous appuyez à fond sur PHOTO est enregistrée pendant environ 7 secondes. Le son de ces 7 secondes est également enregistré.
L'image fixe reste affichée à l'écran jusqu'à ce que l'enregistrement soit terminé.

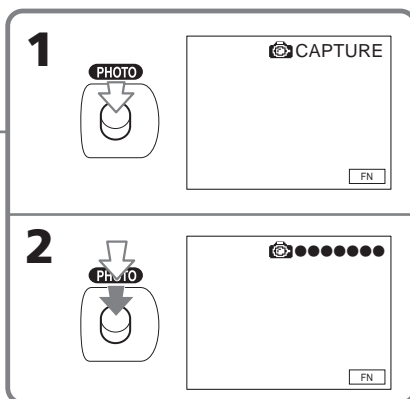

Recording a still image on a tape – Tape Photo recording (DCR-TRV12E/TRV14E/TRV19E only)

Notes

- During Tape Photo recording, you cannot change the mode or setting.
- When recording a still image, do not shake your camcorder. The image may fluctuate.
- The Tape Photo recording function does not work when the fader function is on.

If you record a moving subject with the Tape Photo recording function

When you play back the still image on other equipment, the image may fluctuate.

When you press PHOTO on the Remote Commander (DCR-TRV14E/TRV19E only)

Your camcorder immediately records the image that is on the screen when you press the button.

To record still images on a tape during tape recording

You cannot check an image on the screen by pressing PHOTO lightly.

Press PHOTO deeply. The still image is recorded for about 7 seconds and your camcorder returns to tape recording standby.

Enregistrement d'une image fixe sur une cassette – Enregistrement de photos sur cassette (DCR-TRV12E/TRV14E/TRV19E uniquement)

Remarques

- Pendant l'enregistrement de photos sur la cassette, vous ne pouvez pas changer le mode ou les réglages.
- Pendant l'enregistrement d'une image fixe, ne secouez pas votre caméscope. L'image pourrait alors être floue.
- La fonction d'enregistrement de photos sur la cassette n'est pas disponible lorsque la fonction de transition en fondu est activée.

Si vous enregistrez un sujet mobile avec le mode d'enregistrement de photos sur cassette

L'image peut être floue lorsque vous visionnez l'image fixe sur un autre appareil.

Lorsque vous appuyez sur la touche PHOTO de la télécommande (DCR-TRV14E/TRV19E uniquement)

Votre caméscope enregistre immédiatement l'image affichée à l'écran lorsque vous appuyez sur cette touche.

Pour enregistrer des images fixes sur une cassette en cours d'enregistrement sur cassette

Vous ne pouvez pas vérifier une image à l'écran en appuyant légèrement sur PHOTO. Appuyez à fond sur PHOTO. L'image fixe est enregistrée pendant environ 7 secondes, puis votre caméscope revient en mode d'attente d'enregistrement sur cassette.

Self-timer recording

You can record still images and moving pictures using the self-timer recording feature. You can also use the Remote Commander for this operation (except for DCR-TRV12E).

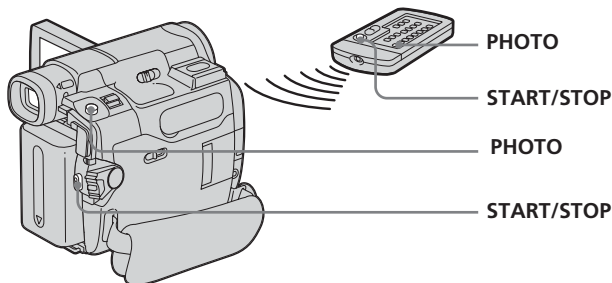

Prise de vue avec le retardateur

Vous pouvez enregistrer des images fixes et des images animées à l'aide de la fonction de prise de vue par retardateur. Vous pouvez également effectuer cette opération à partir de la télécommande (sauf pour le DCR-TRV12E).

Recording on the tape

The POWER switch should be set to **CAMERA**.

Operate by touching the panel.

- (1) During standby, press FN and select PAGE2.
- (2) Press SELFTIMER.
The  (self-timer) indicator appears on the screen.
- (3) Press EXIT to return to FN.
- (4) Press START/STOP.
The self-timer starts counting down from about 10 while beeping. In the last 2 seconds of the countdown, the beep gets faster, then recording starts automatically.

To stop the countdown for recording on the tape

Press START/STOP. To restart the countdown, press START/STOP again.

Enregistrement sur la cassette

Réglez le commutateur POWER sur **CAMERA**.

Effectuez cette opération à l'aide de l'écran tactile.

- (1) En mode d'attente, appuyez sur FN, puis sélectionnez PAGE2.
- (2) Appuyez sur SELFTIMER.
L'indicateur  (retardateur) s'affiche à l'écran.
- (3) Appuyez sur EXIT pour revenir à FN.
- (4) Appuyez sur START/STOP.
La minuterie du retardateur entame le décompte à partir de 10 en émettant un bip. Dans les 2 dernières secondes du décompte, le bip devient plus rapide, puis la prise de vue démarre automatiquement.

Pour mettre fin au décompte pour l'enregistrement sur la cassette

Appuyez sur START/STOP. Pour relancer le décompte, appuyez de nouveau sur START/STOP.

Self-timer recording

Recording still images on the "Memory Stick" during recording standby (DCR-TRV22E/TRV33E only)

The POWER switch should be set to

CAMERA.

Operate by touching the panel.

- (1) Follow steps 1 to 3 in "Recording on the tape."
- (2) Press PHOTO deeply.
The self-timer starts counting down from about 10 while beeping. In the last 2 seconds of the countdown, the beep gets faster, then the recording starts automatically.

Recording images (DCR-TRV12E/TRV14E/TRV19E only)

The POWER switch should be set to

CAMERA.

Operate by touching the panel.

- (1) Follow steps 1 to 3 in "Recording on the tape."
- (2) Press PHOTO deeply.

To cancel the self-timer

During standby, press SELFTIMER and the  (self-timer) indicator disappears from the screen. You cannot cancel the self-timer using the Remote Commander.

Note

You cannot stop the countdown for self-timer recording of still images.

When self-timer recording is finished

The self-timer recording is automatically cancelled.

When the POWER switch is set to MEMORY (DCR-TRV22E/TRV33E only)

You can also record still images onto the "Memory Stick" with the self-timer (p. 168).

Setting up a recording using the self-timer

You can set up a recording using the self-timer only in recording standby mode.

Prise de vue avec le retardateur

Enregistrement d'images fixes sur un « Memory Stick » pendant l'attente d'enregistrement (DCR-TRV22E/TRV33E uniquement)

Réglez le commutateur POWER sur **CAMERA**.
Effectuez cette opération à l'aide de l'écran tactile.

- (1) Suivez les étapes 1 à 3 de la section « Enregistrement sur la cassette ».
- (2) Appuyez à fond sur PHOTO.
La minuterie du retardateur entame le décompte à partir de dix en émettant un bip. Dans les deux dernières secondes du décompte, le bip devient plus rapide, puis la prise de vue démarre automatiquement.

Enregistrement d'images (DCR-TRV12E/TRV14E/TRV19E uniquement)

Réglez le commutateur POWER sur **CAMERA**.
Effectuez cette opération à l'aide de l'écran tactile.

- (1) Suivez les étapes 1 à 3 de la section « Enregistrement sur la cassette ».
- (2) Appuyez à fond sur PHOTO.

Pour désactiver le retardateur

Appuyez sur SELFTIMER pour faire disparaître l'indicateur  (retardateur) de l'écran pendant que le caméscope est en mode d'attente. Il est impossible d'annuler la prise de vue par retardateur avec la télécommande.

Remarque

Vous ne pouvez pas désactiver le décompte pour la prise de vue d'images fixes par retardateur.

Lorsque la prise de vue par retardateur est terminée

La prise de vue par retardateur est automatiquement désactivée.

Lorsque le commutateur POWER est réglé sur MEMORY (DCR-TRV22E/TRV33E uniquement)

Vous pouvez également faire des prises de vue d'images fixes sur un « Memory Stick » en utilisant le retardateur (p. 168).

Préparation d'une prise de vue à l'aide du retardateur

Vous pouvez préparer une prise de vue par retardateur uniquement en mode d'attente d'enregistrement.

Adjusting the white balance manually

Normally white balance is automatically adjusted.

The POWER switch should be set to

(CAMERA) or **(MEMORY)**¹⁾.

Operate by touching the panel.

- (1) Press FN to display PAGE1.
- (2) Press MENU to display the menu.
- (3) Select WHT BAL in **[M]**, then press EXEC (p. 242).

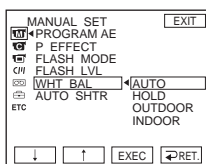

- (4) Select a desired mode, then press EXEC.

¹⁾ DCR-TRV22E/TRV33E only

HOLD:

When recording a single-coloured subject or background

OUTDOOR (☀):

- When recording a sunset/sunrise, just after sunset, just before sunrise, neon signs, or fireworks
- Under a colour matching fluorescent lamp

INDOOR (☾):

- When lighting conditions change quickly
- In too bright places such as photography studios
- Under sodium lamps or mercury lamps

To return to FN

Press EXIT.

Réglage manuel de la balance des blancs

Normalement, le réglage de la balance des blancs s'effectue automatiquement.

Réglez le commutateur POWER sur

(CAMERA) ou **(MEMORY)**¹⁾.

Effectuez cette opération à l'aide de l'écran tactile.

- (1) Appuyez sur FN pour afficher PAGE1.
- (2) Appuyez sur MENU pour afficher le menu.
- (3) Sélectionnez WHT BAL sous **[M]**, puis appuyez sur EXEC (p. 252).

- (4) Sélectionnez le mode souhaité, puis appuyez sur EXEC.

¹⁾ DCR-TRV22E/TRV33E uniquement

HOLD :

Lors de l'enregistrement d'un sujet ou d'un arrière-plan monochrome

OUTDOOR (☀) :

- Lors de la prise de vue de néons, d'un feu d'artifice, d'un couché ou d'un levé de soleil, juste après le couché du soleil ou juste avant le levé du soleil
- Sous une lampe fluorescente de la même couleur que le sujet

INDOOR (☾) :

- Lorsque les conditions d'éclairage changent rapidement
- Dans des endroits trop éclairés comme le studio d'un photographe
- Sous des lampes au sodium ou au mercure

Pour revenir à FN

Appuyez sur EXIT.

Adjusting the white balance manually

To return to the automatic white balance

Set WHT BAL to AUTO in the menu settings.

If the picture is being taken in a studio lit by TV lighting

We recommend that you record in the INDOOR mode.

When you record under fluorescent lighting

Select AUTO or HOLD.

Your camcorder may not adjust the white balance correctly in the INDOOR mode.

If you did the followings in the AUTO mode

- You remove the battery pack for replacement.
- You bring your camcorder from indoors to outdoors holding the exposure, or vice versa. Point your camcorder at the white subject for about 10 seconds after setting the POWER switch to CAMERA to get better adjustment.

If you did the followings in the HOLD mode

- You change the mode of PROGRAM AE.
 - You bring your camcorder from indoors to outdoors, or vice versa.
- Set WHT BAL to AUTO and reset to HOLD after few seconds.

Réglage manuel de la balance des blancs

Pour revenir au mode automatique de balance des blancs

Réglez WHT BAL sur AUTO dans les réglages de menu.

Si la photo est prise dans un studio éclairé par un éclairage de télévision

Il est recommandé d'enregistrer en mode INDOOR.

Lors d'une prise de vue sous un éclairage fluorescent

Sélectionnez AUTO ou HOLD.

Il est possible que votre caméscope n'ajuste pas correctement la balance des blancs en mode INDOOR.

Si vous avez effectué les procédures suivantes dans le mode AUTO

- Vous avez retiré la batterie pour la remplacer.
- Vous avez déplacé votre caméscope de l'intérieur d'un bâtiment vers l'extérieur ou vice-versa, tout en maintenant le réglage d'exposition.

Pointez votre caméscope vers un sujet blanc pendant environ 10 secondes après avoir réglé le commutateur POWER sur CAMERA afin d'obtenir un meilleur réglage.

Si vous avez effectué les procédures suivantes dans le mode HOLD

- Vous avez changé le mode de PROGRAM AE.
- Vous avez déplacé votre caméscope de l'intérieur d'un bâtiment vers l'extérieur ou vice versa.

Réglez WHT BAL sur AUTO et réinitialisez-le à HOLD après quelques secondes.

Using the wide mode

You can record a 16:9 wide picture to watch on the 16:9 wide-screen TV (16:9WIDE).

Black bands appear on the screen during recording in the 16:9WIDE mode [a]. The picture during playing back in the 4:3 mode on a wide-screen TV [b] or a normal TV [c]* are compressed in the widthwise direction. If you set the screen mode of the wide-screen TV to the full mode, you can watch pictures of normal images [d].

DCR-TRV33E only – If the zoom lever is set to the W (wide) side, the recording angle will become wider than that of the usual tape recording. The recording angle will not become wider with the zoom lever on the T (telephoto) side.

* The picture played back in the wide mode on a normal TV appears the same as the picture played back in the wide mode on your camcorder [a].

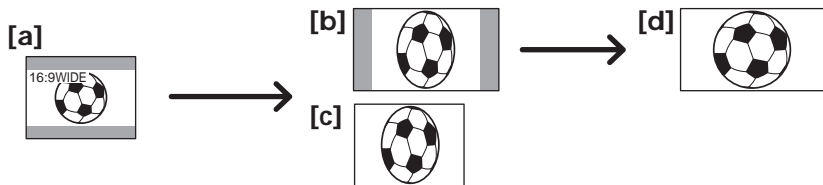

The POWER switch should be set to

CAMERA.

Operate by touching the panel.

- (1) During recording standby, press FN to display PAGE1.
- (2) Press MENU to display the menu.
- (3) Select 16:9WIDE in **[C]**, then press EXEC (p. 243).
- (4) Select ON, then press EXEC.

To return to FN

Press EXIT.

Utilisation du mode Grand écran

Vous pouvez faire des prises de vue en format 16:9 que vous pourrez ensuite visionner sur un téléviseur grand écran 16:9 (16:9WIDE).

Des bandes noires s'affichent à l'écran pendant l'enregistrement en mode 16:9WIDE [a]. En cours de lecture en mode 4:3 sur un téléviseur à grand écran [b] ou sur un téléviseur normal [c]*, les images sont compressées dans le sens de la largeur. Si vous réglez le mode d'écran du téléviseur grand écran sur le mode plein, vous pouvez visionner des images normales [d]. DCR-TRV33E uniquement – Si le levier de zoom est réglé au côté W (large), l'angle de prise de vue devient plus large que celui d'un enregistrement habituel sur cassette. L'angle de prise de vue n'augmente pas lorsque le levier de zoom est réglé sur le côté T (téléobjectif).

* L'image lue en mode grand écran sur un téléviseur normal s'affiche de la même manière que l'image lue en mode grand écran sur votre caméscope [a].

Réglez le commutateur POWER sur

CAMERA.

Effectuez cette opération à l'aide de l'écran tactile.

- (1) En mode d'attente d'enregistrement, appuyez sur FN pour afficher PAGE1.
- (2) Appuyez sur MENU pour afficher le menu.
- (3) Sélectionnez 16:9WIDE sous **[C]**, puis appuyez sur EXEC (p. 253).
- (4) Sélectionnez ON, puis appuyez sur EXEC.

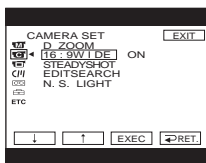

Pour revenir à FN

Appuyez sur EXIT.

Using the wide mode

To cancel the wide mode

Set 16:9WIDE to OFF in the menu settings.

Notes

- In the wide mode, you cannot operate the following functions:
 - Recording still images on the “Memory Stick” during tape recording or tape recording standby (DCR-TRV22E/TRV33E only)
 - BOUNCE
 - OLD MOVIE (DCR-TRV22E/TRV33E only)
- Pictures recorded on the tape in wide mode cannot be returned to normal size.

Utilisation du mode Grand écran

Pour désactiver le mode Grand écran

Réglez 16:9WIDE sur OFF dans les réglages de menu.

Remarques

- Dans le mode grand écran, les fonctions suivantes ne sont pas disponibles :
 - Enregistrement d’images fixes sur un « Memory Stick » pendant l’enregistrement sur cassette ou l’attente d’enregistrement sur cassette (DCR-TRV22E/TRV33E uniquement)
 - BOUNCE
 - OLD MOVIE (DCR-TRV22E/TRV33E uniquement)
- Les images enregistrées sur la cassette en mode grand écran ne peuvent pas être ramenées à leur taille normale.

Using the fader function

You can fade in or out to give your recording a professional appearance.

Utilisation de la fonction de transitions en fondu

Vous pouvez faire des entrées et des sorties en fondu pour donner un aspect professionnel à vos enregistrements.

[a]

STBY

REC

NORM. FADER (normal)

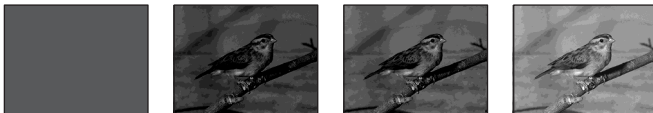

MOSC. FADER (mosaic/fondu mosaïque)



BOUNCE^{1) 2)}

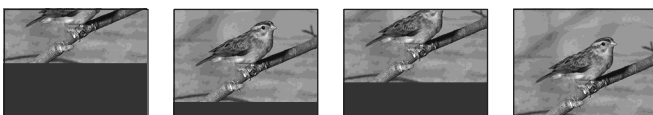

OVERLAP^{2) 3)}

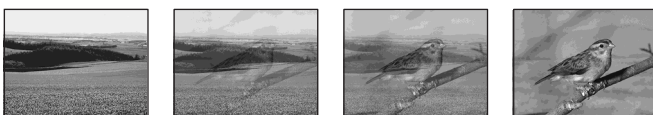

WIPE^{2) 3)}



DOT^{2) 3)}

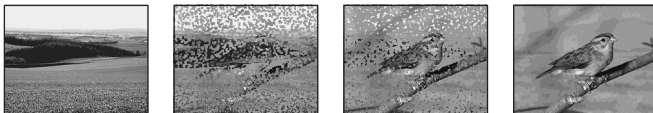

[b]

STBY

REC

MONOTONE

When fading in, the picture gradually changes from black-and-white to colour.

When fading out, the picture gradually changes from colour to black-and-white.

¹⁾ You can use BOUNCE when D ZOOM in **[C]** is set to OFF in the menu settings.

²⁾ You can fade in only.

³⁾ DCR-TRV22E/TRV33E only

MONOTONE

Pendant l'entrée en fondu, l'image passe graduellement du noir et blanc à la couleur.

Pendant la sortie en fondu, l'image passe graduellement de la couleur au noir et blanc.

¹⁾ Vous pouvez utiliser la fonction BOUNCE lorsque D ZOOM sous **[C]** est réglé sur OFF dans les réglages de menu.

²⁾ Entrées en fondu uniquement.

³⁾ DCR-TRV22E/TRV33E uniquement

Using the fader function

The POWER switch should be set to

CAMERA.

Operate by touching the panel.

(1) When fading in [a]

Press FN to display PAGE1 during recording standby.

When fading out [b]

Press FN to display PAGE1 during recording.

(2) Press FADER. The screen to select the fader mode appears.

(3) Press a desired mode.

(4) Press \rightarrow OK to return to PAGE1.

(5) Press EXIT to return to FN.

The fader indicator you selected flashes.

(6) Press START/STOP.

After the fade in/out is carried out, your camcorder automatically returns to the normal mode.

Utilisation de la fonction de transitions en fondu

Réglez le commutateur POWER sur

CAMERA.

Effectuez cette opération à l'aide de l'écran tactile.

(1) Pendant l'entrée en fondu [a]

En mode d'attente d'enregistrement, appuyez sur FN pour afficher PAGE1.

Pendant la sortie en fondu [b]

En cours d'enregistrement, appuyez sur FN pour afficher PAGE1.

(2) Appuyez sur FADER. L'écran de sélection du mode de transition en fondu s'affiche.

(3) Appuyez sur le mode souhaité.

(4) Appuyez sur \rightarrow OK pour revenir à PAGE1.

(5) Appuyez sur EXIT pour revenir à FN. L'indicateur de transition en fondu sélectionné clignote.

(6) Appuyez sur START/STOP.

Après l'entrée ou la sortie en fondu, votre caméscope revient automatiquement en mode normal.

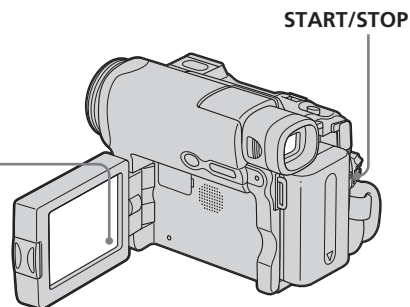
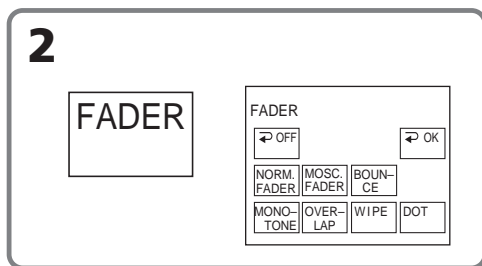

To cancel the fade in/out

Before pressing START/STOP, press \rightarrow OFF on the FADER screen to return to PAGE1.

Press EXIT to return to FN.

Pour désactiver l'entrée ou la sortie en fondu

Avant d'appuyer sur START/STOP, appuyez sur \rightarrow OFF sur l'écran FADER pour revenir à PAGE1.

Appuyez sur EXIT pour revenir à FN.

Using the fader function

Note

You cannot use the following functions while using fader. Also, you cannot use fader while using following functions:

- Super NightShot (DCR-TRV22E/TRV33E only)
- Colour Slow Shutter (DCR-TRV22E/TRV33E only)
- Digital effect (DCR-TRV22E/TRV33E only)
- Interval Recording
- Frame recording

When you select OVERLAP, WIPE or DOT (DCR-TRV22E/TRV33E only)

Your camcorder automatically stores the image recorded on the tape. When the image is being stored, the playback picture disappears.

During BOUNCE is on, you cannot use the following functions:

- Zoom
- Picture effect
- Manual exposure
- Flexible Spot Meter
- Manual focus
- Wide mode
- PROGRAM AE
- Photo recording in "Memory Stick" (DCR-TRV22E/TRV33E only)

Note on the BOUNCE mode

You cannot select BOUNCE in the followings:

- D ZOOM is activated in the menu settings
- Wide mode
- Picture effect
- PROGRAM AE

Utilisation de la fonction de transitions en fondu

Remarque

Lorsque vous utilisez la fonction de transitions en fondu, les fonctions suivantes ne sont pas disponibles. De même, lorsque vous utilisez les fonctions suivante, la fonction de transitions en fondu n'est pas disponible :

- Super NightShot (DCR-TRV22E/TRV33E uniquement)
- Colour Slow Shutter (DCR-TRV22E/TRV33E uniquement)
- effet numérique (DCR-TRV22E/TRV33E uniquement)
- enregistrement par intervalles
- prise de vue image par image

Lorsque vous sélectionnez OVERLAP, WIPE ou DOT (DCR-TRV22E/TRV33E uniquement)

Votre caméscope mémorise automatiquement l'image enregistrée sur la cassette. Pendant la mise en mémoire de l'image, l'image en cours de lecture disparaît.

Pendant que vous utilisez BOUNCE, les fonctions suivantes ne sont pas disponibles :

- zoom
- effet d'image
- exposition manuelle
- spotmètre flexible
- mise au point manuelle
- mode grand écran
- PROGRAM AE
- enregistrement de photos sur le « Memory Stick » (DCR-TRV22E/TRV33E uniquement)

Remarque sur le mode BOUNCE

Vous ne pouvez pas sélectionner BOUNCE dans les cas suivants :

- D ZOOM est activé dans les réglages de menu
- mode grand écran
- effet d'image
- PROGRAM AE

Using special effects – Picture effect

NEG. ART [a] : The colour and brightness of the picture are reversed.

SEPIA : The picture is sepia.

B&W : The picture is monochrome (black-and-white).

SOLARIZE [b] : The picture looks like an illustration with strong contrast.

PASTEL [c] : The picture looks like a pale pastel drawing.

MOSAIC [d] : The picture is mosaic.

[a]



[b]



[c]



[d]



The POWER switch should be set to

CAMERA.

Operate by touching the panel.

(1) Press FN to display PAGE1.

(2) Press MENU to display the menu.

(3) Select P EFFECT in **[M]**, then press EXEC (p. 242).

Utilisation d'effets spéciaux – Effets d'image

NEG. ART [a] : La couleur et la luminosité de l'image sont inversées.

SEPIA : L'image prend la couleur sépia.

B&W : L'image devient monochrome (noir et blanc).

SOLARIZE [b] : Le contraste est plus important et l'image ressemble à une illustration.

PASTEL [c] : L'image ressemble à un dessin au pastel pâle.

MOSAIC [d] : L'image apparaît en mosaïque.

Réglez le commutateur POWER sur

CAMERA.

Effectuez cette opération à l'aide de l'écran tactile.

(1) Appuyez sur FN pour afficher PAGE1.

(2) Appuyez sur MENU pour afficher le menu.

(3) Sélectionnez P EFFECT sous **[M]**, puis appuyez sur EXEC (p. 252).

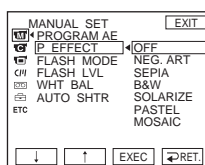

(4) Select a desired mode, then press EXEC.

To return to FN

Press EXIT.

To cancel picture effect

Set P EFFECT to OFF in the menu settings.

Note

While using picture effect, you cannot use following functions:

- BOUNCE
- OLD MOVIE (DCR-TRV22E/TRV33E only)

(4) Sélectionnez le mode souhaité, puis appuyez sur EXEC.

Pour revenir à FN

Appuyez sur EXIT.

Pour désactiver l'effet d'image

Réglez P EFFECT sur OFF dans les réglages de menu.

Remarque

Lorsque vous utilisez la fonction d'effet d'image, les fonctions suivantes ne sont pas disponibles :

- BOUNCE
- OLD MOVIE (DCR-TRV22E/TRV33E uniquement)

Using special effects – Digital effect (DCR- TRV22E/TRV33E only)

STILL

You can record a still image so that it is superimposed on a moving picture.

FLASH (flash motion)

You can record still images successively at regular intervals.

LUMI. (luminance key)

You can swap the brighter area in a still image with a moving picture.

TRAIL

You can record a picture so that an incidental image like a trail is left.

SLOW SHTR (slow shutter)

You can slow down the shutter speed. The SLOW SHTR mode is good for recording dark pictures more brightly.

OLD MOVIE

You can add an old movie type atmosphere to pictures. Your camcorder automatically sets the 16:9WIDE mode, picture effect to SEPIA, and the appropriate shutter speed.

Utilisation des effets spéciaux – Effet numérique (DCR- TRV22E/TRV33E uniquement)

STILL

Vous pouvez superposer une image fixe sur une image animée.

FLASH (effet stroboscopique)

Vous pouvez enregistrer successivement des images fixes à intervalles réguliers.

LUMI. (touche de luminance)

Vous pouvez incruster une image animée dans la partie la plus lumineuse d'une image fixe.

TRAIL

Vous pouvez enregistrer une image de façon à ce qu'un effet de traînée apparaisse.

SLOW SHTR (Slow shutter)

Vous pouvez ralentir la vitesse d'obturation. Le mode SLOW SHTR rend les images sombres plus lumineuses.

OLD MOVIE

Permet de donner aux images l'apparence d'un vieux film. Le caméscope se règle automatiquement sur le mode 16:9WIDE, l'effet d'image SEPIA et la vitesse d'obturation appropriée.

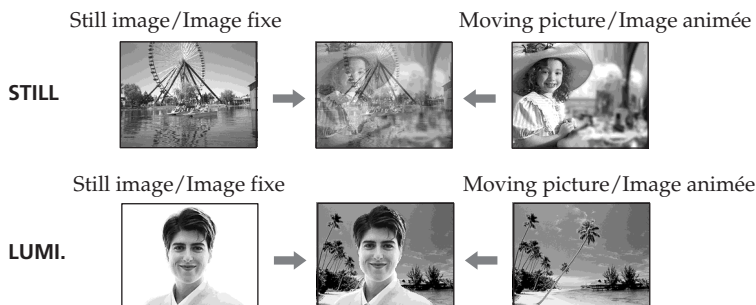

Using special effects – Digital effect (DCR-TRV22E/TRV33E only)

The POWER switch should be set to

CAMERA.

Operate by touching the panel.

- (1) Press FN and select PAGE2.
- (2) Press DIG EFFT. The screen to select a digital effect is displayed.
- (3) Press a desired mode. When you select STILL or LUMI., the still image is stored in memory.
- (4) Press – (to decrease the effect)/+ (to increase the effect) to adjust the effect.

Items to adjust

STILL	The rate of the still image you want to superimpose on the moving picture
FLASH	The interval of flash motion
LUMI.	The colour scheme of the area in the still image which is to be swapped with a moving picture
TRAIL	The vanishing time of the incidental image
SLOW SHTR	Shutter speed. The larger the shutter speed number, the slower the shutter speed.
OLD MOVIE	No adjustment is necessary.

- (5) Press ↻ OK to return to PAGE2.

Utilisation des effets spéciaux – Effet numérique (DCR-TRV22E/TRV33E uniquement)

Réglez le commutateur POWER sur

CAMERA.

Effectuez cette opération à l'aide de l'écran tactile.

- (1) Appuyez sur FN, puis sélectionnez PAGE2.
- (2) Appuyez sur DIG EFFT. L'écran de sélection de l'effet numérique s'affiche.
- (3) Appuyez sur le mode souhaité. Dans les modes STILL et LUMI., l'image fixe est mémorisée.
- (4) Appuyez sur – (pour réduire l'effet) ou + (pour augmenter l'effet) pour régler l'effet.

Paramètres à régler

STILL	L'intensité de l'image fixe que vous souhaitez superposer sur l'image animée.
FLASH	L'intervalle de l'effet stroboscopique
LUMI.	La couleur de la zone de l'image fixe devant être remplacée par une image animée
TRAIL	Durée de rémanence de l'image
SLOW SHTR	Vitesse d'obturation. Plus le numéro est élevé, plus la vitesse est lente.
OLD MOVIE	Aucun réglage n'est nécessaire.

- (5) Appuyez sur ↻ OK pour revenir à PAGE2.

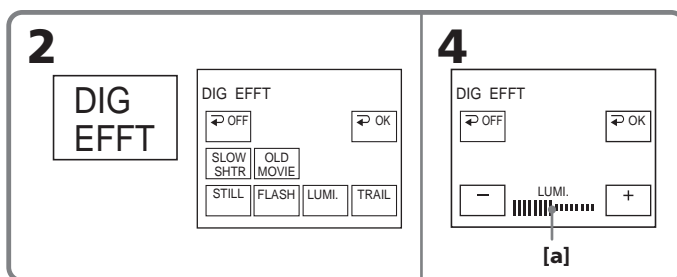

[a] The bar appears when setting following digital effect modes: STILL, FLASH, LUMI., TRAIL.

[a] L'indicateur à barres s'affiche lors du réglage des modes d'effet numérique suivants : STILL, FLASH, LUMI. et TRAIL.

Using special effects – Digital effect (DCR-TRV22E/TRV33E only)

To return to FN

Press EXIT.

To cancel digital effect

Press \blacktriangleright OFF on the DIG EFFT screen to return to PAGE2.

Shutter speed

Shutter speed number	Shutter speed
SLOW SHTR 1	1/25
SLOW SHTR 2	1/12
SLOW SHTR 3	1/6
SLOW SHTR 4	1/3

Notes

- While using digital effect, you cannot use the following functions:
 - Super NightShot
 - Colour Slow Shutter
 - Fader
- PROGRAM AE does not work in the SLOW SHTR mode.
- The following functions do not work in the OLD MOVIE mode:
 - Wide mode
 - Picture effect
 - PROGRAM AE

When recording in the SLOW SHTR mode

Auto focus may not be effective. Focus manually using a tripod.

Utilisation des effets spéciaux – Effet numérique (DCR-TRV22E/TRV33E uniquement)

Pour revenir à FN

Appuyez sur EXIT.

Pour désactiver l'effet numérique

Appuyez sur \blacktriangleright OFF sur l'écran DIG EFFT pour revenir à PAGE2.

Vitesse d'obturation

Numéro de vitesse d'obturation	Vitesse d'obturation
SLOW SHTR 1	1/25
SLOW SHTR 2	1/12
SLOW SHTR 3	1/6
SLOW SHTR 4	1/3

Remarques

- Lorsque vous utilisez la fonction d'effet numérique, les fonctions suivantes ne sont pas disponibles :
 - Super NightShot
 - Colour Slow Shutter
 - transitions en fondu
- PROGRAM AE n'est pas disponible en mode SLOW SHTR.
- Les fonctions suivantes ne sont pas disponibles en mode OLD MOVIE :
 - mode grand écran
 - effet d'image
 - PROGRAM AE

Pendant l'enregistrement en mode SLOW SHTR

L'autofocus peut ne pas être efficace. Faites la mise au point manuellement à l'aide d'un trépied.

Using PROGRAM AE

SPOTLIGHT*

This mode prevents people's faces, for example, from appearing excessively white when shooting subjects lit by strong light in the theatre.

PORTRAIT (soft portrait)

This mode brings out the subject while creating a soft background for subjects such as people or flowers.

SPORTS (sports lesson)*

This mode minimises shake on fast-moving subjects such as in tennis or golf.

BEACH&SKI*

This mode prevents people's faces from appearing dark in strong light or reflected light, such as at a beach in midsummer or on a ski slope.

SUNSETMOON (sunset & moon)**

This mode allows you to maintain atmosphere when you are recording sunsets, general night views, fireworks displays and neon signs.

LANDSCAPE**

This mode is for when you record distant subjects such as mountains. Also it prevents your camcorder from focusing on glass or metal mesh in windows when you record a subject behind glass or a screen.



* Your camcorder focuses only on subjects in the middle to far distance.

**Your camcorder focuses only distant subject.

Utilisation de la fonction PROGRAM AE

SPOTLIGHT*

Ce mode empêche que les visages des personnes n'apparaissent trop blancs lorsque les sujets filmés sont éclairés par une lumière vive, par exemple au théâtre.

PORTRAIT (Portrait doux)

Ce mode permet de bien faire ressortir le sujet sur un fond doux. Il est indiqué pour filmer des personnes ou des fleurs.

SPORTS (cours de sport)*

Ce mode permet de réduire le bougé de la caméra lors de la prise de vue de sujets se déplaçant rapidement, par exemple des balles de tennis ou de golf.

BEACH&SKI*

Ce mode permet d'éviter que les visages des personnes n'apparaissent trop sombres sous une lumière intense ou une lumière réfléchie, en particulier à la plage en été ou sur les pistes de ski.

SUNSETMOON (crépuscule et nuit)**

Ce mode permet d'obtenir une meilleure atmosphère lors de la prise de vue de couchers de soleil, de vues nocturnes, de feux d'artifice ou d'enseignes lumineuses.

LANDSCAPE**

Ce mode doit être utilisé pour filmer des sujets lointains, comme des montagnes. Il empêche également le caméscope de faire la mise au point sur la vitre ou le maillage métallique d'une fenêtre lorsque vous filmez un sujet au travers d'une vitre ou d'un grillage.

* Votre caméscope ne fait la mise au point que sur des sujets lointains ou situés à distance moyenne.

**Votre caméscope ne fait la mise au point que sur des sujets lointains.

Using PROGRAM AE

The POWER switch should be set to

(CAMERA) or **(MEMORY)**¹⁾.

Operate by touching the panel.

- (1) Press FN to display PAGE1.
- (2) Press MENU to display the menu.
- (3) Select PROGRAM AE in **[M]**, then press EXEC (p. 242).

¹⁾ DCR-TRV22E/TRV33E only

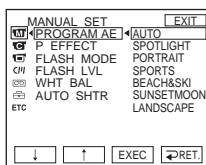

- (4) Select a desired mode, then press EXEC.

To return to FN

Press EXIT.

To cancel PROGRAM AE

Set PROGRAM AE to AUTO in the menu settings.

Notes

- The following functions do not work in PROGRAM AE:
 - Colour Slow Shutter (DCR-TRV22E/TRV33E only)
 - BOUNCE
 - SLOW SHTR (DCR-TRV22E/TRV33E only)
 - OLD MOVIE (DCR-TRV22E/TRV33E only)
 - Spot Focus
- PROGRAM AE does not work in the following cases (The indicator flashes.):
 - NIGHTSHOT is set to ON.
 - To record images on the “Memory Stick” using the MEMORY MIX (DCR-TRV22E/TRV33E only)
- When you set the POWER switch to MEMORY, the SPORTS mode does not work. (The indicator flashes.) (DCR-TRV22E/TRV33E only)

Utilisation de la fonction PROGRAM AE

Réglez le commutateur POWER sur

(CAMERA) ou **(MEMORY)**¹⁾.

Effectuez cette opération à l'aide de l'écran tactile.

- (1) Appuyez sur FN pour afficher PAGE1.
- (2) Appuyez sur MENU pour afficher le menu.
- (3) Sélectionnez PROGRAM AE sous **[M]**, puis appuyez sur EXEC (p. 252).

¹⁾ DCR-TRV22E/TRV33E uniquement

- (4) Sélectionnez le mode souhaité, puis appuyez sur EXEC.

Pour revenir à FN

Appuyez sur EXIT.

Pour désactiver la fonction PROGRAM AE

Réglez PROGRAM AE sur AUTO dans les réglages de menu.

Remarques

- Les fonctions suivantes sont inactives en mode PROGRAM AE :
 - Colour Slow Shutter (DCR-TRV22E/TRV33E uniquement)
 - BOUNCE
 - SLOW SHTR (DCR-TRV22E/TRV33E uniquement)
 - OLD MOVIE (DCR-TRV22E/TRV33E uniquement)
 - mise au point centrée
- La fonction PROGRAM AE n'est pas disponible dans les cas suivants (l'indicateur clignote) :
 - la fonction NIGHTSHOT est réglée sur ON ;
 - pour enregistrer des images sur un « Memory Stick » avec MEMORY MIX (DCR-TRV22E/TRV33E uniquement)
- Lorsque vous réglez le commutateur POWER sur MEMORY, la fonction SPORTS n'est pas disponible (l'indicateur clignote) (DCR-TRV22E/TRV33E uniquement)

Adjusting the exposure manually

We recommend that you adjust the exposure manually in the following cases:

- When the subject is backlit
- When the subject is too bright against the background
- When recording dark pictures (e.g. night scenes) faithfully

The POWER switch should be set to

CAMERA or **MEMORY**¹⁾.

Operate by touching the panel.

- (1) Press FN to display PAGE1.
- (2) Press EXPOSURE. The screen to adjust the exposure appears.
- (3) Press MANUAL.
- (4) Adjust the exposure using – (to dim) / + (to brighten).
- (5) Press ↵ OK to return to PAGE1.

¹⁾ DCR-TRV22E/TRV33E only

Réglage manuel de l'exposition

Il est recommandé de régler manuellement l'exposition dans les situations suivantes :

- lorsque le sujet est éclairé à contre-jour ;
- lorsque le sujet est trop lumineux par rapport à l'arrière-plan ;
- lorsque vous souhaitez obtenir une image fidèle de sujets sombres (p. ex. scènes nocturnes).

Réglez le commutateur POWER sur

CAMERA ou **MEMORY**¹⁾.

Effectuez cette opération à l'aide de l'écran tactile.

- (1) Appuyez sur FN pour afficher PAGE1.
- (2) Appuyez sur EXPOSURE. L'écran de réglage de l'exposition apparaît.
- (3) Appuyez sur MANUAL.
- (4) Réglez l'exposition avec les touches – (pour assombrir) et + (pour éclaircir).
- (5) Cliquez sur ↵ OK pour revenir à PAGE1.

¹⁾ DCR-TRV22E/TRV33E uniquement

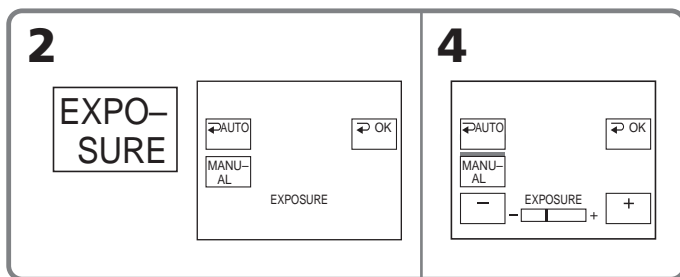

To return to FN

Press EXIT.

To return to the automatic exposure

Press ↵ AUTO on the EXPOSURE screen to return to PAGE1.

Note

When you adjust the exposure manually, the following functions do not work:

- Back light
- Colour Slow Shutter (DCR-TRV22E/TRV33E only)

Pour revenir à FN

Appuyez sur EXIT.

Pour revenir au mode d'exposition automatique

Appuyez sur ↵ AUTO sur l'écran EXPOSURE pour revenir à PAGE1.

Remarque

Lorsque vous ajustez manuellement l'exposition, les fonctions suivantes ne sont pas disponibles :

- compensation de contre-jour
- Colour Slow Shutter (DCR-TRV22E/TRV33E uniquement)

Using spot light-metering function – Flexible Spot Meter

You can take a picture with the appropriate exposure automatically for just the point you want to focus on and with its exposure fixed. Use Flexible Spot Meter in the following cases:

- The subject is backlit.
- When there is strong contrast between the subject and background such as with a subject that is on stage and lit by a spotlight.

The POWER switch should be set to

(CAMERA) or **(MEMORY)**¹⁾.

Operate by touching the panel.

- (1) Press FN to display PAGE1.
- (2) Press SPOT METER. The SPOT METER screen appears.
- (3) Press the desired area in the frame. The SPOT METER indicator flashes on the screen. The exposure of the point you selected is adjusted.
- (4) Press **↩** OK to return to PAGE1.

¹⁾ DCR-TRV22E/TRV33E only

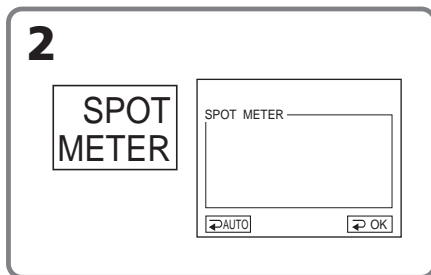

To return to FN

Press EXIT.

To return to the automatic exposure

Press **↩** AUTO on the SPOT METER screen to return to PAGE1.

Note

The following functions do not work during Flexible Spot Meter:

- Back light
- Colour Slow Shutter (DCR-TRV22E/TRV33E only)
- Spot Focus

Utilisation de la fonction de mesure de la lumière du spot – Spotmètre flexible

Cette fonction vous permet de faire la mise au point appropriée sur une zone précise du sujet, puis de fixer cette valeur et de prendre des photos avec la focale souhaitée.

Utilisez le spotmètre flexible dans les situations suivantes :

- lorsque le sujet est éclairé à contre-jour ;
- lorsque le contraste est important entre le sujet et l'arrière-plan, par exemple lorsque le sujet est sur une scène et est éclairé par un projecteur.

Réglez le commutateur POWER sur

(CAMERA) ou **(MEMORY)**¹⁾.

Effectuez cette opération à l'aide de l'écran tactile.

- (1) Appuyez sur FN pour afficher PAGE1.
- (2) Appuyez sur SPOT METER. L'écran SPOT METER apparaît.
- (3) Appuyez sur la zone souhaitée de l'image. L'indicateur SPOT METER clignote à l'écran. L'exposition de la zone sélectionnée est effectuée.
- (4) Cliquez sur **↩** OK pour revenir à PAGE1.

¹⁾ DCR-TRV22E/TRV33E uniquement

Pour revenir à FN

Appuyez sur EXIT.

Pour revenir au mode d'exposition automatique

Appuyez sur **↩** AUTO sur l'écran SPOT METER pour revenir à PAGE1.

Remarque

Les fonctions suivantes ne sont pas disponibles pendant l'utilisation du spotmètre flexible :

- compensation de contre-jour
- Colour Slow Shutter (DCR-TRV22E/TRV33E uniquement)
- mise au point centrée

Focusing manually

You can gain better results by manually adjusting the focus in the following cases. Normally, focus is automatically adjusted.

- The autofocus mode is not effective when shooting:
 - Subjects through glass coated with water droplets
 - Horizontal stripes
 - Subjects with little contrast with backgrounds such as walls or the sky
- Shooting a stationary subject when using a tripod
- When you want to change the focus from a subject in the foreground to a subject in the background



The POWER switch should be set to **CAMERA** or **MEMORY**¹⁾. Operate by touching the panel.

- (1) Press FN to display PAGE1.
- (2) Press FOCUS.
- (3) Press MANUAL. The screen to adjust the focus appears.
- (4) Press ← or → to sharpen focus.
- (5) Press OK to return to PAGE1.

¹⁾ DCR-TRV22E/TRV33E only

Mise au point manuelle

Dans les situations suivantes, vous pouvez obtenir de meilleurs résultats en réglant manuellement la mise au point. Normalement, le réglage de la mise au point s'effectue automatiquement.

- Le mode autofocus n'est pas efficace pendant la prise de vue :
 - de sujets se trouvant derrière une vitre couverte de gouttelettes ;
 - de rayures horizontales ;
 - de sujets offrant peu de contraste par rapport à l'arrière-plan (mur, ciel, etc.).
- Lorsque vous filmez un sujet stationnaire à l'aide d'un trépied
- Lorsque vous souhaitez modifier la mise au point réglée sur un sujet au premier plan pour la régler sur un sujet situé à l'arrière-plan

Réglez le commutateur POWER sur **CAMERA** ou **MEMORY**¹⁾. Effectuez cette opération à l'aide de l'écran tactile.

- (1) Appuyez sur FN pour afficher PAGE1.
- (2) Appuyez sur FOCUS.
- (3) Appuyez sur MANUAL. L'écran de réglage de la mise au point apparaît.
- (4) Appuyez sur ← ou → pour améliorer la mise au point.
- (5) Appuyez sur OK pour revenir à PAGE1.

¹⁾ DCR-TRV22E/TRV33E uniquement

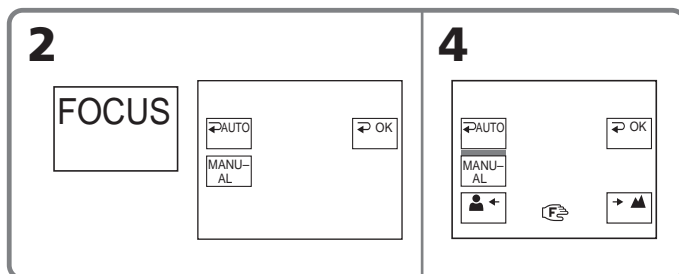

Focusing manually

To return to FN

Press EXIT.

To return to the autofocus

On the FOCUS screen, press  AUTO to return to PAGE1.



To focus precisely

It is easier to focus on the subject if you adjust the zoom to shoot at the “W” (wide-angle) position after focusing at the “T” (telephoto) position.

When you shoot close to the subject

Focus at the end of the “W” (wide-angle) position.

changes as follows:

-  when recording a distant subject
-  when the subject is too close to focus on

Mise au point manuelle

Pour revenir à FN

Appuyez sur EXIT.

Pour revenir au mode d'autofocus

Sur l'écran FOCUS, appuyez sur  AUTO pour revenir à PAGE1.



Pour obtenir une mise au point précise

Effectuez d'abord la mise au point en position « T » (téléobjectif), puis ajustez le zoom pour filmer en position « W » (grand angle). La mise au point sur le sujet est alors plus facile à effectuer.

Lorsque vous filmez tout près du sujet

Réglez la mise au point à l'extrémité de la position « W » (grand angle).

change comme suit :

-  lors de la prise de vue d'un sujet lointain ;
-  lorsque le sujet est trop proche pour que l'appareil puisse faire la mise au point dessus.

Using spot focus function – Spot Focus

You can take a picture with the appropriate focus automatically for just the point you want to focus on and with its focus fixed.

The POWER switch should be set to

CAMERA or **MEMORY**¹⁾.

Operate by touching the panel.

- (1) Press FN to display PAGE1.
- (2) Press SPOT FOCUS. The SPOT FOCUS screen appears.
- (3) Press the desired area in the frame. The SPOT FOCUS indicator flashes on the screen. The focus of the point you selected is adjusted.
- (4) Press \rightarrow OK to return to PAGE1.

¹⁾ DCR-TRV22E/TRV33E only

Utilisation de la fonction de mise au point centrée – Mise au point centrée

Cette fonction vous permet de faire automatiquement la mise au point appropriée sur une zone précise du sujet, puis de fixer cette valeur et de prendre des photos avec la focale souhaitée.

Réglez le commutateur POWER sur

CAMERA ou **MEMORY**¹⁾.

Effectuez cette opération à l'aide de l'écran tactile.

- (1) Appuyez sur FN pour afficher PAGE1.
- (2) Appuyez sur SPOT FOCUS. L'écran SPOT FOCUS (mise au point centrée) apparaît.
- (3) Appuyez sur la zone souhaitée de l'image. L'indicateur SPOT FOCUS clignote à l'écran. La mise au point de la zone sélectionnée s'effectue.
- (4) Appuyez sur \rightarrow OK pour revenir à PAGE1.

¹⁾ DCR-TRV22E/TRV33E uniquement

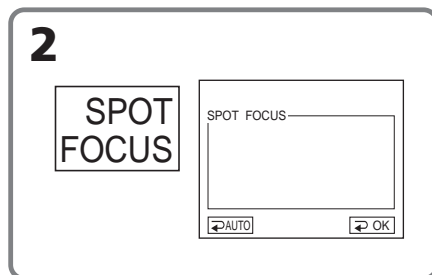

To return to FN

Press EXIT.

To return to the autofocus

On the SPOT FOCUS screen, press \rightarrow AUTO to return to PAGE1.

Notes

- Spot Focus does not work while PROGRAM AE is on.
- The back light function does not work during Spot Focus.

Pour revenir à FN

Appuyez sur EXIT.

Pour revenir au mode d'autofocus

Sur l'écran SPOT FOCUS, appuyez sur \rightarrow AUTO pour revenir à PAGE1.

Remarques

- La fonction de mise au point centrée n'est pas disponible si PROGRAM AE est activé.
- La fonction de compensation de contre-jour ne fonctionne pas en même temps que la fonction de mise au point centrée.

Interval Recording

You can make time-lapse recordings by setting your camcorder to automatically record and standby sequentially. You can achieve excellent recordings of flowers blooming, insects hatching, etc. with this function.

Example

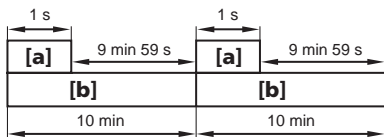

[a] REC TIME

[b] INTERVAL

There may be a discrepancy in recording time of up to +/- 6 frames from the selected time.

The POWER switch should be set to

CAMERA.

Operate by touching the panel.

- (1) Press FN to display PAGE1.
- (2) Press MENU to display the menu.
- (3) Select INT. REC in , then press EXEC (p. 248).
- (4) Select SET, then press EXEC.
- (5) Select INTERVAL, then press EXEC.
- (6) Select a desired interval time, then press EXEC.
The time: 30SEC ↔ 1MIN ↔ 5MIN ↔ 10MIN
- (7) Select REC TIME, then press EXEC.

Enregistrement par intervalles

Vous pouvez effectuer des enregistrements par intervalles en réglant votre caméscope pour qu'il passe automatiquement du mode de prise de vue au mode d'attente en alternance. Cette fonction permet d'obtenir d'excellentes prises de vue de floraisons, d'éclosions d'insectes, etc.

Exemple

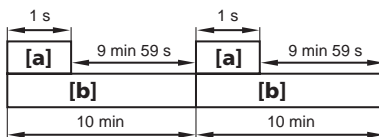

[a] REC TIME

[b] INTERVAL

La différence entre la durée d'enregistrement et la durée sélectionnée peut être de plus ou moins 6 images.

Réglez le commutateur POWER sur

CAMERA.

Effectuez cette opération à l'aide de l'écran tactile.

- (1) Appuyez sur FN pour afficher PAGE1.
- (2) Appuyez sur MENU pour afficher le menu.
- (3) Réglez INT. REC sous , puis appuyez sur EXEC (p. 258).
- (4) Sélectionnez SET, puis appuyez sur EXEC.
- (5) Sélectionnez INTERVAL, puis appuyez sur EXEC.
- (6) Sélectionnez l'intervalle souhaité, puis appuyez sur EXEC.
Durée de l'intervalle : 30SEC ↔ 1MIN ↔ 5MIN ↔ 10MIN
- (7) Sélectionnez REC TIME, puis appuyez sur EXEC.

4

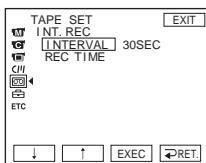

5

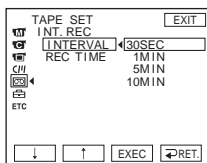

7

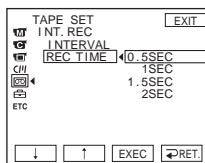

Interval Recording

- (8) Select a desired recording time, then press EXEC.
The time: 0.5SEC ↔ 1SEC ↔ 1.5SEC ↔ 2SEC
- (9) Press ↵ RET.
- (10) Select INT. REC to ON, then press EXEC.
- (11) Press EXIT to return to FN.
The INTERVAL TAPE indicator flashes on the screen.
- (12) Press START/STOP to start Interval Recording.
The INTERVAL TAPE indicator lights up during Interval Recording.

To cancel Interval Recording

Set INT. REC to OFF in the menu settings.

Enregistrement par intervalles

- (8) Sélectionnez la durée d'enregistrement souhaitée, puis appuyez sur EXEC.
Durée d'enregistrement : 0.5SEC ↔ 1SEC ↔ 1.5SEC ↔ 2SEC
- (9) Appuyez sur ↵ RET.
- (10) Sélectionnez INT. REC sur ON, puis appuyez sur EXEC.
- (11) Appuyez sur EXIT pour revenir à FN.
L'indicateur INTERVAL TAPE clignote à l'écran.
- (12) Appuyez sur START/STOP pour activer la prise de vue par intervalles.
L'indicateur INTERVAL TAPE s'allume pendant l'enregistrement par intervalles.

Pour désactiver l'enregistrement par intervalles

Réglez INT. REC sur OFF dans les réglages de menu.

Frame by frame recording

– Frame recording

You can make a recording with a stop-motion animated effect using frame recording. To create this effect, alternately move the subject a little and make frame recording. We recommend that you use a tripod, and operate your camcorder using the Remote Commander (except for DCR-TRV12E) to avoid camera-shake.

The POWER switch should be set to

CAMERA.

Operate by touching the panel.

- (1) Press FN to display PAGE1.
- (2) Press MENU to display the menu.
- (3) Select FRAME REC in , then press EXEC (p. 248).

- (4) Select ON, then press EXEC.
- (5) Press EXIT to return to FN.
The FRAME REC indicator lights up.
- (6) Press START/STOP to start frame recording. Your camcorder makes a recording for about 6 frames, and returns to recording standby.
- (7) Move the subject, and repeat step 6.

To cancel frame recording

Set FRAME REC to OFF in the menu settings.

Note

The proper remaining tape time is not indicated if you use frame recording continuously.

When using frame recording

The last recorded frame is longer than other frames.

Enregistrement image par image – Prise de vue image par image

Vous pouvez effectuer une prise de vue avec un effet d'animation avec pause et reprise du mouvement en utilisant l'enregistrement image par image. Pour créer cet effet, déplacez légèrement le sujet entre chaque prise de vue. Il est recommandé d'utiliser un trépied et de faire fonctionner le caméscope avec la télécommande (sauf pour le DCR-TRV12E) pour éviter les bougés de caméra.

Réglez le commutateur POWER sur

CAMERA.

Effectuez cette opération à l'aide de l'écran tactile.

- (1) Appuyez sur FN pour afficher PAGE1.
- (2) Appuyez sur MENU pour afficher le menu.
- (3) Sélectionnez FRAME REC sous , puis appuyez sur EXEC (p. 258).

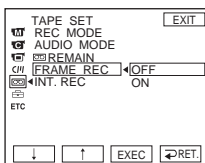

- (4) Sélectionnez ON, puis appuyez sur EXEC.
- (5) Appuyez sur EXIT pour revenir à FN.
L'indicateur FRAME REC s'allume.
- (6) Pour activer la prise de vue par image par image, appuyez sur START/STOP. Votre caméscope enregistre environ six images, puis revient au mode d'attente d'enregistrement.
- (7) Déplacez le sujet, puis répétez l'étape 6.

Pour annuler l'enregistrement image par image

Réglez FRAME REC sur OFF dans les réglages de menu.

Remarque

La véritable longueur de bande restante sur la cassette n'est pas indiquée si vous utilisez la fonction d'enregistrement image par image en continu.

Lors de l'utilisation de la fonction d'enregistrement image par image

La durée de la dernière image enregistrée est plus longue que celle des autres images.





Using the viewfinder

You can operate camera brightness and fader on the touch panel when looking at the viewfinder. Turn the LCD panel over and move it back to your camcorder body with the LCD screen facing out to do this operation.

The POWER switch should be set to

CAMERA or **MEMORY**¹⁾.

Operate by touching the panel.

- (1) Turn the LCD panel over and move it back to your camcorder body with the LCD screen facing out, then extend the viewfinder.
- (2) Press  OFF. The PANEL OFF indicator appears on the screen.
- (3) Press OK. The LCD screen is turned off.
- (4) Using the viewfinder, press the LCD screen. EXPOSURE,  OK,  ON and FADER (only when the POWER switch is set to CAMERA) appear.
- (5) Press the LCD screen and select a desired item, then press  OK.

EXPOSURE:

Adjust the exposure by pressing -/
+.

FADER:

Press FADER until a desired fader mode appears.

The indicator changes as follows:

FADER → M. FADER → BOUNCE

↑ (no indicator) ↓ MONOTONE

↑ DOT* ← WIPE* ← OVERLAP*

* DCR-TRV22E/TRV33E only

 ON:

The LCD screen lights up.

¹⁾ DCR-TRV22E/TRV33E only





Utilisation du viseur

Vous pouvez régler la luminosité et la transition en fondu du caméscope à l'aide de l'écran tactile tout en vérifiant l'image dans le viseur. Pour effectuer cette opération, retournez le panneau LCD et rabattez-le contre le caméscope avec l'écran LCD tourné vers l'extérieur.

Réglez le commutateur POWER sur

CAMERA ou **MEMORY**¹⁾.

Effectuez cette opération à l'aide de l'écran tactile.

- (1) Retournez le panneau LCD et rabattez-le contre le caméscope avec l'écran LCD tourné vers l'extérieur, puis déployez le viseur.
- (2) Appuyez sur  OFF. L'indicateur PANEL OFF s'affiche à l'écran.
- (3) Appuyez sur OK. L'écran LCD est désactivé.
- (4) Appuyez sur l'écran LCD en observant les images dans le viseur. EXPOSURE,  OK,  ON et FADER (uniquement si le commutateur POWER est réglé sur CAMERA) s'affichent.
- (5) Appuyez sur l'écran LCD et sélectionnez le paramètre souhaité, puis appuyez sur  OK.

EXPOSURE :

Réglez l'exposition avec les touches -/+.

FADER :

Appuyez sur FADER jusqu'à ce que le mode de transition en fondu souhaité s'affiche.

L'indicateur change comme suit :

FADER → M. FADER → BOUNCE

↑ (pas d'indicateur) ↓ MONOTONE

↑ DOT* ← WIPE* ← OVERLAP*

* DCR-TRV22E/TRV33E uniquement

 ON :

L'écran LCD s'allume.

¹⁾ DCR-TRV22E/TRV33E uniquement

Using the viewfinder

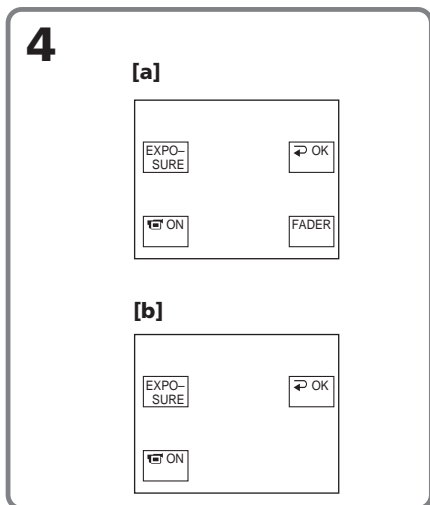

[a] When the POWER switch is set to CAMERA

[b] When the POWER switch is set to MEMORY (DCR-TRV22E/TRV33E only)

To make the buttons on the LCD screen disappear

Press ↵ OK.

Note

When the POWER switch is set to PLAYER¹⁾/VCR²⁾, or during memory playback (DCR-TRV22E/TRV33E only), you cannot operate with the touch panel using the viewfinder.

¹⁾ DCR-TRV12E/TRV14E

²⁾ DCR-TRV19E/TRV22E/TRV33E

To operate the items that do not appear

Set the LCD panel and the viewfinder back to the previous position. Operate the items using the LCD screen.

Available recording time

This is the time when you record pictures using the viewfinder (p. 27).

Utilisation du viseur

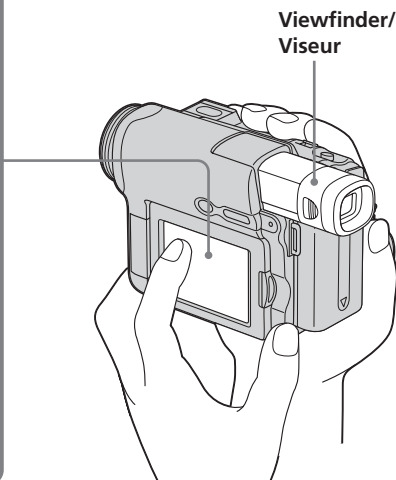

[a] Lorsque le commutateur POWER est réglé sur CAMERA

[b] Lorsque le commutateur POWER est réglé sur MEMORY (DCR-TRV22E/TRV33E uniquement)

Pour désactiver l'affichage des boutons sur l'écran LCD

Appuyez sur ↵ OK.

Remarque

Lorsque le commutateur POWER est réglé sur PLAYER¹⁾/VCR²⁾ ou pendant la lecture de mémoire (DCR-TRV22E/TRV33E uniquement), vous ne pouvez pas utiliser l'écran tactile tout en regardant les images dans le viseur.

¹⁾ DCR-TRV12E/TRV14E

²⁾ DCR-TRV19E/TRV22E/TRV33E

Pour utiliser les paramètres qui ne sont pas affichés

Réglez le panneau LCD et le viseur sur leurs positions précédentes. Sélectionnez les paramètres sur l'écran LCD.

Durée d'enregistrement disponible

Durée disponible pour l'enregistrement d'images à l'aide du viseur (p. 27).

Playing back tape with picture effect

The POWER switch should be set to

(PLAYER)¹⁾ / (VCR)²⁾.

Operate by touching the panel.

- (1) During playback or playback pause, press FN to display PAGE1.
- (2) Press MENU to display the menu.
- (3) Select P EFFECT in , then press EXEC (p. 242).

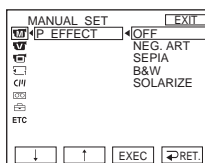

- (4) Select a desired mode, then press EXEC. You can use NEG. ART, SEPIA, B&W and SOLARIZE. See page 76 for details of each mode.

¹⁾ DCR-TRV12E/TRV14E

²⁾ DCR-TRV19E/TRV22E/TRV33E

To return to FN

Press EXIT.

To cancel picture effect

Set P EFFECT to OFF in the menu settings.

Notes

- You cannot process externally input scenes using picture effect.
- You cannot record images on the tape on your camcorder while you are processing the image using picture effect. Record images on the "Memory Stick" (DCR-TRV22E/TRV33E only) (p. 156, 170), or on a VCR using your camcorder as a player.

Pictures processed by picture effect

These pictures are not output through the  DV Interface.

Lecture d'une cassette contenant des effets d'image

Réglez le commutateur POWER sur

(PLAYER)¹⁾ / (VCR)²⁾.

Effectuez cette opération à l'aide de l'écran tactile.

- (1) En mode de lecture ou de pause de lecture, appuyez sur FN pour afficher PAGE1.
- (2) Appuyez sur MENU pour afficher le menu.
- (3) Sélectionnez P EFFECT sous , puis appuyez sur EXEC (p. 252).

- (4) Sélectionnez le mode souhaité, puis appuyez sur EXEC. Vous pouvez utiliser NEG. ART, SEPIA, B&W et SOLARIZE. Pour plus de détails sur chaque mode, reportez-vous à la page 76.

¹⁾ DCR-TRV12E/TRV14E

²⁾ DCR-TRV19E/TRV22E/TRV33E

Pour revenir à FN

Appuyez sur EXIT.

Pour désactiver l'effet d'image

Réglez P EFFECT sur OFF dans les réglages de menu.

Remarques

- Vous ne pouvez pas traiter extérieurement les scènes en entrée à l'aide de la fonction d'effet d'image.
- Vous ne pouvez pas enregistrer d'images d'une cassette sur votre caméscope pendant que vous traitez l'image avec la fonction d'effet d'image. Enregistrez les images sur un « Memory Stick » (DCR-TRV22E/TRV33E uniquement) (pp. 156 et 170) ou sur un magnétoscope en utilisant votre caméscope en tant que lecteur.

Images traitées avec l'effet d'image

Ces images ne sont pas émises via l'interface  DV.

Playing back tape with digital effect (DCR-TRV22E/TRV33E only)

The POWER switch should be set to (VCR). Operate by touching the panel.

- (1) During playback or playback pause, press FN and select PAGE2.
- (2) Press DIG EFFT. The screen to select a digital effect is displayed.

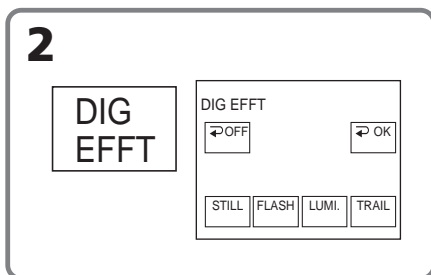

- (3) Select a desired mode. You can use STILL, FLASH, LUMI. and TRAIL. See page 77 for details of the each effect. When you select STILL or LUMI., the picture that you select the mode to is stored in memory as a still image.
- (4) Press -/+ to adjust the effect.
- (5) Press ↵ OK to return to PAGE2.

To return to FN

Press EXIT.

To cancel digital effect

Press ↵ OFF to return to PAGE2.

Notes

- You cannot process externally input scenes using digital effect.
- You cannot record images on the tape on your camcorder while you are processing the image using digital effect. Record images on the "Memory Stick" (p. 156, 170), or on a VCR using your camcorder as a player.

Pictures processed by digital effect

These pictures are not output through the DV Interface.

Lecture d'une cassette avec effets numériques (DCR-TRV22E/TRV33E uniquement)

Réglez le commutateur POWER sur (VCR). Effectuez cette opération à l'aide de l'écran tactile.

- (1) En mode de lecture ou de pause de lecture, appuyez sur FN et sélectionnez PAGE2.
- (2) Appuyez sur DIG EFFT. L'écran de sélection de l'effet numérique s'affiche.

- (3) Sélectionnez le mode souhaité. Vous pouvez utiliser STILL, FLASH, LUMI. et TRAIL. Pour plus de détails sur chaque effet, reportez-vous à la page 77. Dans les modes STILL et LUMI., les images enregistrées sous ces modes sont mémorisées en tant qu'images fixes.
- (4) Appuyez sur -/+ pour régler l'effet.
- (5) Appuyez sur ↵ OK pour revenir à PAGE2.

Pour revenir à FN

Appuyez sur EXIT.

Pour désactiver l'effet numérique

Appuyez sur ↵ OFF pour revenir à PAGE2.

Remarques

- Vous ne pouvez pas traiter extérieurement les scènes en entrée à l'aide de la fonction d'effet numérique.
- Vous ne pouvez pas enregistrer d'images d'une cassette sur votre caméscope pendant que vous traitez l'image avec la fonction d'effet numérique. Enregistrez les images sur un « Memory Stick » (pp. 156 et 170) ou sur un magnétoscope en utilisant votre caméscope en tant que lecteur.

Images traitées avec l'effet numérique

Ces images ne sont pas émises via l'interface DV.

Enlarging images recorded on tape – Tape PB ZOOM (DCR-TRV22E/TRV33E only)

Besides the operation described here, your camcorder can enlarge still images recorded on the “Memory Stick” (p. 186).

The POWER switch should be set to **(VCR)**. Operate by touching the panel.

- (1) During playback or playback pause, press FN and select PAGE2.
- (2) Press PB ZOOM. The PB ZOOM screen appears.
- (3) Press the area you want to enlarge in the frame.

The area you pressed moves to the centre of the screen, and the playback image is enlarged to about twice the size. If you press another area again, the area moves to the centre of the screen.

- (4) Adjust the zoom ratio by the power zoom lever.

You can select the zoom ratio from approximately 1.1 times up to 5 times its size.

W: Decrease the zoom ratio.

T : Increase the zoom ratio.

Agrandissement d'images enregistrées sur une cassette – PB ZOOM Cassette (DCR-TRV22E/TRV33E uniquement)

En plus de l'opération décrite ci-dessous, votre caméscope peut agrandir des images fixes enregistrées sur un « Memory Stick » (p. 186).

Réglez le commutateur POWER sur **(VCR)**. Effectuez cette opération à l'aide de l'écran tactile.

- (1) En mode de lecture ou de pause de lecture, appuyez sur FN et sélectionnez PAGE2.
- (2) Appuyez sur PB ZOOM. L'écran PB ZOOM apparaît.
- (3) Appuyez sur la zone que vous souhaitez agrandir sur l'image.

La zone sur laquelle vous avez appuyé se déplace vers le centre de l'écran et l'image en cours de lecture est agrandie à environ deux fois sa taille normale. Si vous appuyez sur une autre zone, cette zone est déplacée à son tour vers le centre de l'écran.

- (4) Réglez le taux d'agrandissement avec le levier de puissance de zoom.

Vous pouvez sélectionner un taux d'agrandissement allant approximativement de 1,1 fois, à 5 fois la taille de l'image.

W : Pour diminuer le taux d'agrandissement.

T : Pour augmenter le taux

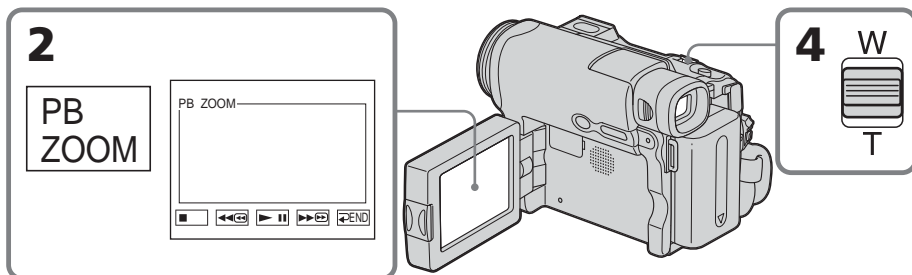

Enlarging images recorded on tape – Tape PB ZOOM (DCR-TRV22E/TRV33E only)

To cancel tape PB ZOOM

Press  END.

Notes

- You cannot process externally input scenes using tape PB ZOOM with your camcorder.
- You cannot record images on the tape on your camcorder while you are processing the image using tape PB ZOOM. However, you can record images on the “Memory Stick” (DCR-TRV33E only, p. 156, 170), or on a VCR using your camcorder as a player.
- You cannot record moving pictures on the “Memory Stick” on your camcorder when you have processed the picture using tape PB ZOOM.

Images in tape PB ZOOM

Images in tape PB ZOOM are not output through the  DV Interface.

During tape PB ZOOM

If you press DSPL/BATT INFO, the frame on the PB ZOOM screen disappears. You cannot move the part you pressed to the centre of the screen.

Edge of the enlarged image

The edge of the enlarged image cannot be displayed at the centre of the screen.

Agrandissement d'images enregistrées sur une cassette – PB ZOOM Cassette (DCR-TRV22E/TRV33E uniquement)

Pour désactiver la fonction PB ZOOM Cassette

Appuyez sur  END.

Remarques

- Vous ne pouvez pas traiter extérieurement les scènes en entrée à l'aide de la fonction PB ZOOM Cassette avec votre caméscope.
- Vous ne pouvez pas enregistrer d'images sur une cassette sur votre caméscope pendant que vous traitez l'image avec la fonction PB ZOOM Cassette. Cependant, vous pouvez enregistrer des images du « Memory Stick » (DCR-TRV33E uniquement, pp. 156 et 170) sur un magnétoscope en utilisant votre caméscope en tant que lecteur.
- Vous ne pouvez pas enregistrer d'images animées d'un « Memory Stick » sur votre caméscope lorsque vous avez traité l'image avec la fonction PB ZOOM Cassette.

Images traitées avec la fonction PB ZOOM Cassette

Les images dans le mode PB ZOOM Cassette ne sont pas émises via l'interface  DV.

En mode PB ZOOM Cassette

Si vous appuyez sur DSPL/BATT INFO, l'image à l'écran de la fonction PB ZOOM disparaît. Vous ne pouvez pas déplacer la partie sur laquelle vous avez appuyé vers le centre de l'écran.

Pourtour de l'image agrandie

Le pourtour de l'image agrandie ne peut pas être affiché au centre de l'écran.

Quickly locating a scene – Zero set memory (DCR-TRV14E/TRV19E/TRV22E/TRV33E only)

Your camcorder automatically searches for a desired scene having the tape counter value of "0:00:00." Use the Remote Commander for this operation.

The POWER switch should be set to

(PLAYER)¹⁾ / (VCR)²⁾.

- (1)** During playback, press ZERO SET MEMORY on the Remote Commander at the point you want to locate later. The tape counter shows "0:00:00," then starts counting. The ZERO SET MEMORY indicator flashes. If the indicators do not appear, press DISPLAY.
- (2)** Press ■ when you want to stop playback.
- (3)** Press ◀◀ to rewind the tape to the tape counter's zero point. The tape stops automatically when the tape counter reaches approximately zero.
- (4)** Press ▶▶. Playback starts from the counter's zero point.

¹⁾ DCR-TRV14E

²⁾ DCR-TRV19E/TRV22E/TRV33E

Recherche rapide d'une scène – Mémoire à zéro réglable (DCR-TRV14E/TRV19E/TRV22E/TRV33E uniquement)

Votre caméscope recherche automatiquement la scène dont la valeur de compteur de bande est de « 0:00:00 ». Utilisez la télécommande pour effectuer cette opération.

Réglez le commutateur POWER sur

(PLAYER)¹⁾ / (VCR)²⁾.

- (1)** En cours de lecture, appuyez sur ZERO SET MEMORY sur la télécommande à l'endroit que vous souhaitez retrouver plus tard. Le compteur de bande indique « 0:00:00 », puis lance le compte. L'indicateur ZERO SET MEMORY clignote. Si les indicateurs ne s'affichent pas, appuyez sur DISPLAY.
- (2)** Pour arrêter la lecture, appuyez sur ■.
- (3)** Pour rembobiner la cassette jusqu'au point zéro du compteur de bande, appuyez sur ◀◀. La cassette s'arrête automatiquement lorsque le compteur de bande se rapproche de zéro.
- (4)** Appuyez sur ▶▶. La lecture commence à partir du point zéro du compteur.

¹⁾ DCR-TRV14E

²⁾ DCR-TRV19E/TRV22E/TRV33E

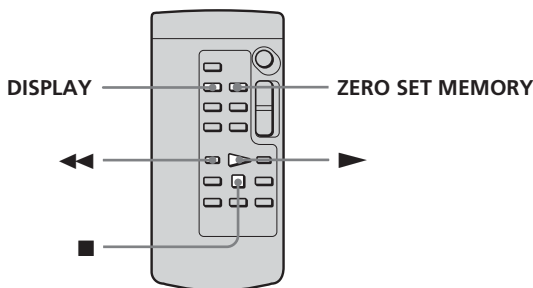

Quickly locating a scene – Zero set memory (DCR- TRV14E/TRV19E/TRV22E/TRV33E only)

Notes

- When you press ZERO SET MEMORY before rewinding the tape, the zero set memory function will be cancelled.
- There may be a discrepancy of several seconds between the time code and the tape counter.
- The ZERO SET MEMORY indicator disappears when you press FN.

If the tape has a blank portion in the recorded sections

The zero set memory function may not work correctly.

Recherche rapide d'une scène – Mémoire à zéro réglable (DCR- TRV14E/TRV19E/TRV22E/TRV33E uniquement)

Remarques

- Lorsque vous appuyez sur ZERO SET MEMORY avant de rembobiner la cassette, la fonction de mémoire à zéro réglable est désactivée.
- Il peut y avoir une différence de plusieurs secondes entre le code temporel et le compteur de bande.
- L'indicateur ZERO SET MEMORY s'éteint lorsque vous appuyez sur FN.

Si une cassette présente une section vierge entre des sections enregistrées

La fonction de mémoire à zéro réglable peut ne pas fonctionner correctement.

Searching the boundaries of recorded tape by title – Title search (DCR-TRV14E/TRV19E/TRV22E/TRV33E only)

Use the cassette with Cassette Memory for this operation.

Use the Remote Commander for this operation.

Before operation

Set CM SEARCH in **[CM]** to ON in the menu settings. (The default setting is ON.)

The POWER switch should be set to

(PLAYER)¹⁾ / (VCR)²⁾.

- Press SEARCH MODE on the Remote Commander repeatedly, until the TITLE SEARCH indicator appears.
The title search screen appears.
The indicator changes as follows:

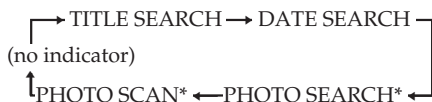

* DCR-TRV14E/TRV19E only

- Press **◀◀** or **▶▶** on the Remote Commander to select the title for playback.
Your camcorder automatically starts playback of the scene having the title that you selected.

¹⁾ DCR-TRV14E

²⁾ DCR-TRV19E/TRV22E/TRV33E

Recherche de fin d'enregistrement à l'aide des titres – Recherche par titre (DCR-TRV14E/TRV19E/TRV22E/TRV33E uniquement)

Utilisez une cassette dotée d'une mémoire de cassette pour effectuer cette opération.

Utilisez la télécommande pour effectuer cette opération.

Avant de commencer

Réglez CM SEARCH sur ON sous **[CM]** dans les réglages de menu (le réglage par défaut est ON).

Réglez le commutateur POWER sur

(PLAYER)¹⁾ / (VCR)²⁾.

- Appuyez plusieurs fois sur la touche SEARCH MODE de la télécommande jusqu'à ce que l'indicateur TITLE SEARCH apparaisse à l'écran.
L'écran de recherche par titre apparaît.
L'indicateur change comme suit :

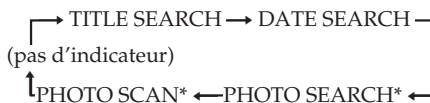

* DCR-TRV14E/TRV19E uniquement

- Pour sélectionner le titre à lire, appuyez sur **◀◀** ou **▶▶** sur la télécommande.
Votre caméscope lance automatiquement la lecture de la scène dont vous avez sélectionné le titre.

¹⁾ DCR-TRV14E

²⁾ DCR-TRV19E/TRV22E/TRV33E

Searching the boundaries of recorded tape by title – Title search (DCR-TRV14E/TRV19E/TRV22E/TRV33E only)

Recherche de fin d'enregistrement à l'aide des titres – Recherche par titre (DCR-TRV14E/TRV19E/TRV22E/TRV33E uniquement)

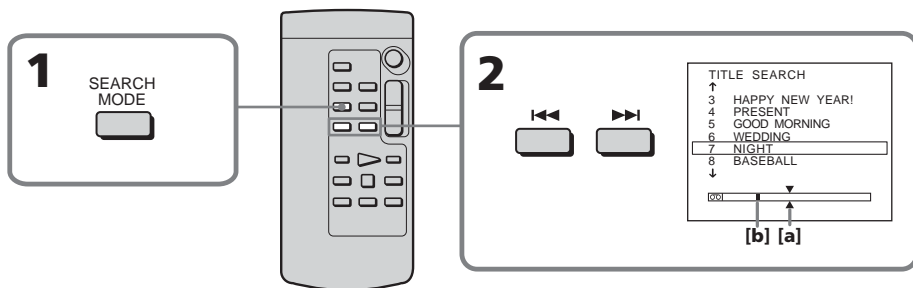

[a] Actual point you are trying to search for
[b] Present point on the tape

[a] Le point que vous recherchez
[b] Point actuel sur la cassette

To cancel searching

Press ■ on the Remote Commander.

Pour annuler la recherche

Appuyez sur ■ sur la télécommande.

If the tape has a blank portion between recorded portions

Title search may not work correctly.

S'il y a une section vierge entre deux sections enregistrées sur une cassette

La fonction de recherche par titre peut ne pas fonctionner correctement.

To superimpose a title

See page 133.

Pour superposer un titre

Reportez-vous à la page 133.

Searching a recording by date – Date search (DCR-TRV14E/TRV19E/TRV22E/TRV33E only)

- DATE SEARCH using Cassette Memory
 - Select the date from the list of recording dates displayed on the screen
- DATE SEARCH without using Cassette Memory
 - Search for the point where the recording date changed

Use the Remote Commander for this operation.

Searching for the date by using Cassette Memory

Before operation

- You can use this function only when playing back the cassette with Cassette Memory.
- Set CM SEARCH in [CM] to ON in the menu settings. (The default setting is ON.)

The POWER switch should be set to

[PLAYER]^1 / [VCR]^2 .

- (1) Press SEARCH MODE on the Remote Commander repeatedly, until the DATE SEARCH indicator appears.
The date search screen appears.
The indicator changes as follows:

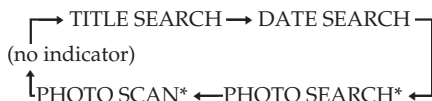

* DCR-TRV14E/TRV19E only

- (2) Press [◀◀] or [▶▶] on the Remote Commander to select the date for playback.
Your camcorder automatically starts playback at the beginning of the selected date.

¹⁾ DCR-TRV14E

²⁾ DCR-TRV19E/TRV22E/TRV33E

Recherche d'un enregistrement par date – Recherche par date (DCR-TRV14E/TRV19E/TRV22E/TRV33E uniquement)

- DATE SEARCH en utilisant la fonction de mémoire de cassette
 - Sélectionnez la date à partir de la liste des dates d'enregistrement affichée à l'écran
- DATE SEARCH sans utiliser la fonction de mémoire de cassette
 - Recherchez le point de changement de date d'enregistrement

Utilisez la télécommande pour effectuer cette opération.

Recherche de la date en utilisant la mémoire de cassette

Avant de commencer

- Vous ne pouvez utiliser cette fonction que lors de la lecture d'une cassette dotée d'une mémoire de cassette.
- Réglez CM SEARCH sur ON sous [CM] dans les réglages de menu (le réglage par défaut est ON).

Réglez le commutateur POWER sur

[PLAYER]^1 / [VCR]^2 .

- (1) Appuyez plusieurs fois sur la touche SEARCH MODE de la télécommande jusqu'à ce que l'indicateur DATE SEARCH apparaisse à l'écran.
L'écran de recherche par date apparaît.
L'indicateur change comme suit :

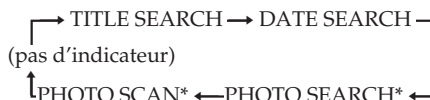

* TRV14E/TRV19E uniquement

- (2) Pour sélectionner la date de la partie à lire, appuyez sur [◀◀] ou [▶▶] sur la télécommande.
Votre caméscope lance automatiquement la lecture au point de début de la date sélectionnée.

¹⁾ DCR-TRV14E

²⁾ DCR-TRV19E/TRV22E/TRV33E

Searching a recording by date – Date search (DCR-TRV14E/ TRV19E/TRV22E/TRV33E only)

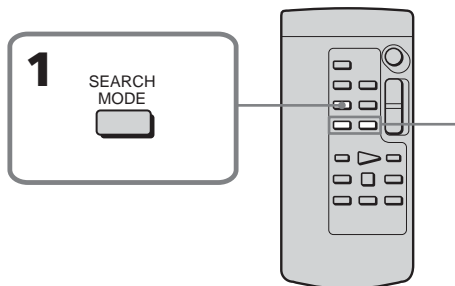

Recherche d'un enregistrement par date – Recherche par date (DCR-TRV14E/TRV19E/TRV22E/ TRV33E uniquement)

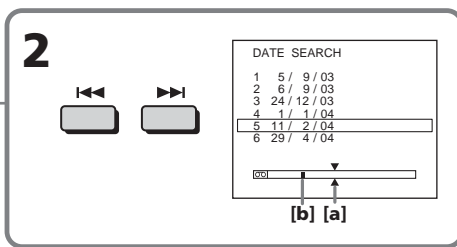

[a] Actual point you are trying to search for
[b] Present point on the tape

[a] Le point que vous recherchez
[b] Point actuel sur la cassette

To cancel searching

Press **■** on the Remote Commander.

Pour annuler la recherche

Appuyez sur **■** sur la télécommande.

Searching for the date without using Cassette Memory

The POWER switch should be set to

(PLAYER)¹⁾ / (VCR)²⁾.

Operate by touching the panel.

- (1) Press FN to display PAGE1.
- (2) Press MENU to display the menu.
- (3) Select CM SEARCH in **[CM]**, then press EXEC (p. 247).

Recherche de la date sans utiliser la mémoire de cassette

Réglez le commutateur POWER sur

(PLAYER)¹⁾ / (VCR)²⁾.

Effectuez cette opération à l'aide de l'écran tactile.

- (1) Appuyez sur FN pour afficher PAGE1.
- (2) Appuyez sur MENU pour afficher le menu.
- (3) Sélectionnez CM SEARCH sous **[CM]**, puis appuyez sur EXEC (p. 257).

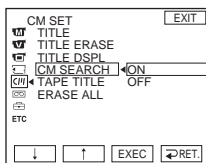

- (4) Select OFF, then press EXEC.
- (5) Press SEARCH MODE on the Remote Commander repeatedly, until the DATE SEARCH indicator appears.

- (4) Sélectionnez OFF, puis appuyez sur EXEC.
- (5) Appuyez plusieurs fois sur la touche SEARCH MODE de la télécommande jusqu'à ce que l'indicateur DATE SEARCH apparaisse à l'écran.

Searching a recording by date – Date search (DCR-TRV14E/ TRV19E/TRV22E/TRV33E only)

(6) Press **◀◀** on the Remote Commander to search for the previous date or press **▶▶** on the Remote Commander to search for the next date. Your camcorder automatically starts playback at the point where the date changes. Each time you press **◀◀** or **▶▶**, your camcorder searches for the previous or next date.

¹⁾ DCR-TRV14E

²⁾ DCR-TRV19E/TRV22E/TRV33E

To cancel searching

Press **■** on the Remote Commander or **■** on your camcorder.

Note

If one day's recording is less than 2 minutes, your camcorder may not accurately find the point where the recording date changes.

If the tape has a blank portion between recorded portions

Date search may not work correctly.

Cassette Memory

The cassette with Cassette Memory can hold 6 recording date data. If you search the date among 7 or more data, see "Searching for the date without using Cassette Memory."

Recherche d'un enregistrement par date – Recherche par date (DCR-TRV14E/TRV19E/TRV22E/ TRV33E uniquement)

(6) Appuyez sur **◀◀** sur la télécommande pour rechercher la date précédente ou appuyez sur **▶▶** sur la télécommande pour rechercher la date suivante. Votre caméscope lance automatiquement la lecture au point où la date change. A chaque pression sur **◀◀** or **▶▶**, votre caméscope recherche la date précédente ou suivante.

¹⁾ DCR-TRV14E

²⁾ DCR-TRV19E/TRV22E/TRV33E

Pour annuler la recherche

Appuyez sur **■** sur la télécommande ou sur la touche **■** de votre caméscope.

Remarque

Si l'enregistrement d'une journée dure moins de 2 minutes, il est possible que votre caméscope ne trouve pas avec précision le point de changement de la date d'enregistrement.

S'il y a une section vierge entre deux sections enregistrées sur une cassette

La fonction de recherche par date peut ne pas fonctionner correctement.

Mémoire de cassette

Une cassette dotée d'une mémoire de cassette peut sauvegarder les données de 6 dates d'enregistrement. Pour effectuer une recherche par date dans 7 jeux de données ou plus, reportez-vous à la section « Recherche de la date sans utiliser la mémoire de cassette ».

Searching for a photo – Photo search/Photo scan (DCR-TRV14E/ TRV19E only)

You can search for a still image you have recorded on a tape (**PHOTO SEARCH**). You can also search for still images one after another and display each image for five seconds automatically regardless of the cassette memory (**PHOTO SCAN**). Use the Remote Commander for these operations. Use this function to check or edit still images.

Searching for a photo by using cassette memory

Before operation

- You can use this function only when playing back a tape with cassette memory.
- Set CM SEARCH in $\boxed{\text{CM}}$ to ON in the menu settings. (The default setting is ON.)

The POWER switch should be set to

$\boxed{\text{PLAYER}}^1$ / $\boxed{\text{VCR}}^2$.

- (1) Press SEARCH MODE on the Remote Commander repeatedly, until the PHOTO SEARCH indicator appears.

The indicator changes as follows:

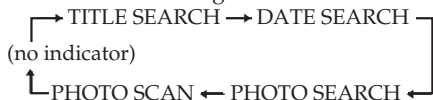

- (2) Press $\blacktriangleleft\blacktriangleleft$ or $\blacktriangleright\blacktriangleright$ on the Remote Commander to select the date for playback. Your camcorder automatically starts playback of the photo having the date that you selected.

¹⁾ DCR-TRV14E

²⁾ DCR-TRV19E

Recherche d'une photo – Photo search/Photo scan (DCR-TRV14E/ TRV19E uniquement)

Vous pouvez rechercher une image fixe enregistrée sur une cassette (**PHOTO SEARCH**). Vous pouvez également rechercher des images fixes l'une après l'autre et afficher chaque image automatiquement pendant cinq secondes sans vous préoccuper de la mémoire de cassette (**PHOTO SCAN**). Utilisez la télécommande pour effectuer ces opérations. Utilisez cette fonction pour vérifier ou monter des images fixes.

Recherche d'une photo à l'aide de la mémoire de cassette

Avant de commencer

- Vous ne pouvez utiliser cette fonction que lors de la lecture d'une cassette dotée d'une mémoire de cassette.
- Réglez CM SEARCH sur $\boxed{\text{CM}}$ ON dans les réglages de menu (le réglage par défaut est ON).

Réglez le commutateur POWER sur

$\boxed{\text{PLAYER}}^1$ / $\boxed{\text{VCR}}^2$.

- (1) Appuyez plusieurs fois sur la touche SEARCH MODE de la télécommande jusqu'à ce que l'indicateur PHOTO SEARCH apparaisse à l'écran.

L'indicateur change comme suit :

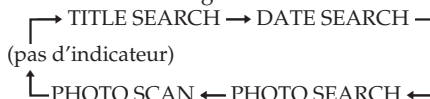

- (2) Pour sélectionner la date de la partie à lire, appuyez sur $\blacktriangleleft\blacktriangleleft$ ou $\blacktriangleright\blacktriangleright$ sur la télécommande. Votre caméscope lance automatiquement la lecture de la photo dont vous avez sélectionné la date.

¹⁾ DCR-TRV14E

²⁾ DCR-TRV19E

Searching for a photo – Photo search/Photo scan (DCR-TRV14E/TRV19E only)

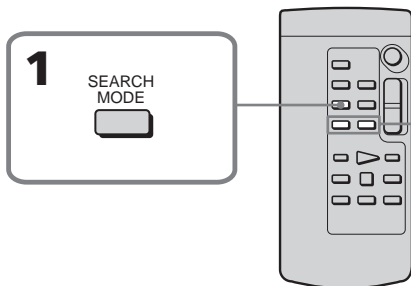

[a] Actual point you are trying to search for
[b] Present point on the tape

To stop searching

Press **■** on the Remote Commander.

Searching for a photo without using cassette memory

The POWER switch should be set to

(PLAYER)¹⁾/**(VCR)**²⁾.

Operate by touching the panel.

- (1) Press FN to display PAGE1.
- (2) Press MENU to display the menu.
- (3) Select CM SEARCH in **[CM]**, then press EXEC (p. 247).
- (4) Select OFF, then press EXEC.
- (5) Press SEARCH MODE on the Remote Commander repeatedly, until the PHOTO SEARCH indicator appears.

The indicator changes as follows:

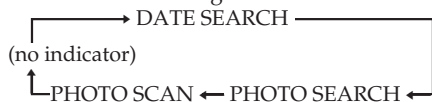

- (6) Press **◀◀** or **▶▶** on the Remote Commander to select the photo for playback. Each time you press **◀◀** or **▶▶**, your camcorder searches for the previous or next photo. Your camcorder automatically starts playback of the photo.

¹⁾ DCR-TRV14E

²⁾ DCR-TRV19E

To stop searching

Press **■** on the Remote Commander or **■** on your camcorder.

Recherche d'une photo – Photo search/Photo scan (DCR-TRV14E/TRV19E uniquement)

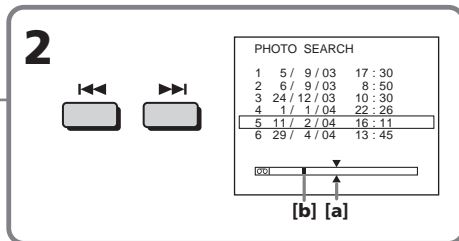

[a] Le point que vous recherchez
[b] Point actuel sur la cassette

Pour mettre fin à la recherche

Appuyez sur **■** sur la télécommande.

Recherche d'une photo sans utiliser la mémoire de cassette

Réglez le commutateur POWER sur

(PLAYER)¹⁾/**(VCR)**²⁾.

Effectuez cette opération à l'aide de l'écran tactile.

- (1) Appuyez sur FN pour afficher PAGE1.
- (2) Appuyez sur MENU pour afficher le menu.
- (3) Sélectionnez CM SEARCH sous **[CM]**, puis appuyez sur EXEC (p. 257).
- (4) Sélectionnez OFF, puis appuyez sur EXEC.
- (5) Appuyez plusieurs fois sur la touche SEARCH MODE de la télécommande jusqu'à ce que l'indicateur PHOTO SEARCH apparaisse à l'écran.

L'indicateur change comme suit :

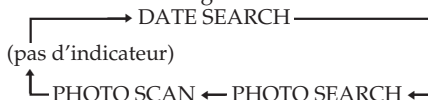

- (6) Pour sélectionner la photo à lire, appuyez sur **◀◀** ou **▶▶** sur la télécommande. A chaque pression sur **◀◀** ou **▶▶**, votre caméscope recherche la photo précédente ou suivante. Votre caméscope lit automatiquement la photo.

¹⁾ DCR-TRV14E

²⁾ DCR-TRV19E

Pour mettre fin à la recherche

Appuyez sur **■** sur la télécommande ou sur la touche **■** de votre caméscope.

Searching for a photo – Photo search/Photo scan (DCR-TRV14E/TRV19E only)

Scanning photo

The POWER switch should be set to

(PLAYER)¹⁾ / (VCR)²⁾.

- (1) Press SEARCH MODE on the Remote Commander repeatedly, until the PHOTO SCAN indicator appears. The indicator changes as follows:

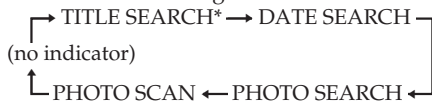

* TITLE SEARCH appears only when CM SEARCH is set to ON in the menu settings.

- (2) Press ◀◀ or ▶▶ on the Remote Commander. Each photo is played back for about 5 seconds automatically.

¹⁾ DCR-TRV14E

²⁾ DCR-TRV19E

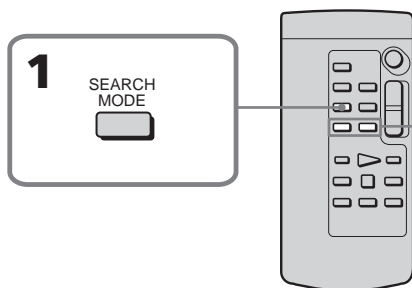

To stop scanning

Press ■ on the Remote Commander or ■ on your camcorder.

If a tape has a blank section between recorded sections

PHOTO SEARCH and PHOTO SCAN may not work correctly.

The available number of photos that can be searched using the cassette memory

The available number is up to 12 photos.

However, you can search 13 photos or more using the photo scan function.

Recherche d'une photo – Photo search/Photo scan (DCR-TRV14E/TRV19E uniquement)

Balayage de photos

Réglez le commutateur POWER à

(PLAYER)¹⁾ / (VCR)²⁾.

- (1) Appuyez plusieurs fois sur la touche SEARCH MODE de la télécommande jusqu'à ce que l'indicateur PHOTO SCAN apparaisse à l'écran.

L'indicateur change comme suit :

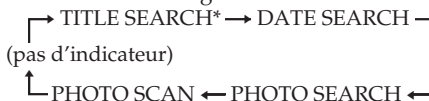

* TITLE SEARCH s'affiche uniquement lorsque CM SEARCH est réglé à ON dans les réglages de menu.

- (2) Appuyez sur ◀◀ ou ▶▶ sur la télécommande. Chaque photo est lue automatiquement pendant environ cinq secondes.

¹⁾ DCR-TRV14E

²⁾ DCR-TRV19E

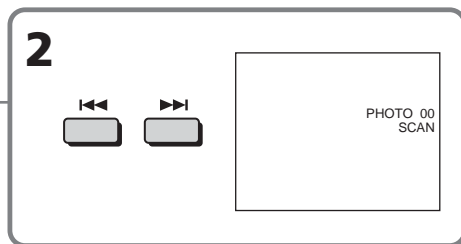

Pour mettre fin au balayage

Appuyez sur ■ sur la télécommande ou sur ■ sur votre caméscope.

S'il y a une section vierge entre des sections enregistrées sur une cassette

Les fonctions PHOTO SEARCH et PHOTO SCAN peuvent ne pas fonctionner correctement.

Nombre de photos pouvant être recherchées à l'aide de la fonction de mémoire de cassette

Un maximum de 12 photos peuvent être recherchées. Cependant, vous pouvez rechercher 13 photos ou plus à l'aide de la fonction de balayage photos.

Dubbing tape

You can dub or edit on the VCR connected to your camcorder using your camcorder as a player.

You can connect either the A/V connecting cable (supplied) or i.LINK cable (optional). If you connect with the i.LINK cable (optional), video and audio signals are transmitted in digital form for high-quality editing.

Connecting

With the A/V connecting cable

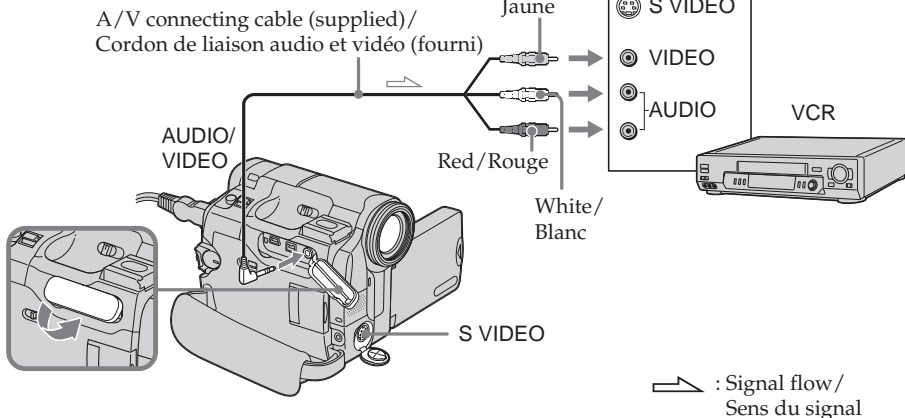

With the i.LINK cable

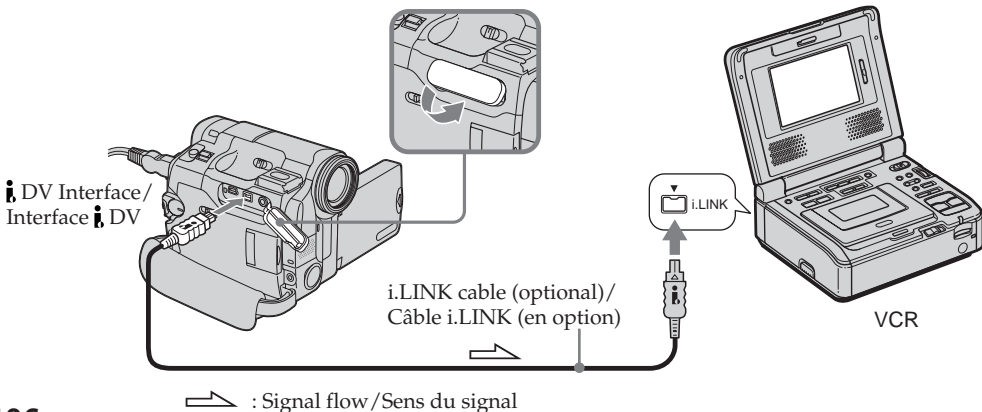

Copie d'une cassette

Vous pouvez copier ou monter des images sur le magnéscope raccordé à votre caméscope en utilisant votre caméscope en tant que lecteur.

Vous pouvez raccorder soit un cordon de liaison audio et vidéo (fourni), soit un câble i.LINK (en option). Si vous raccordez le caméscope avec le câble i.LINK (en option), les signaux vidéo et audio sont transmis sous forme numérique pour permettre un montage de haute qualité.

Raccordement

Avec le cordon de liaison audio et vidéo

Avec le câble i.LINK

Dubbing tape

Dubbing

If you are connecting the VCR with the A/V connecting cable

- Set DISPLAY in **[ETC]** to LCD in the menu settings. (The default setting is LCD.)
- If a search indicator is displayed, press SEARCH MODE on the Remote Commander to turn it off (except for DCR-TRV12E).
- If you want to dub the data code, display it on the screen.
- If you want to dub the title, set TITLE DSPL in **[CMI]** to ON in the menu settings. (The default setting is ON.)

If you are connecting the VCR with the i.LINK cable

- Recording of only the picture or sound cannot be done.
- Titles, screen indicators, Cassette Memory contents, and "Memory Stick" index screen lettering cannot be recorded.

The POWER switch should be set to

(PLAYER)¹⁾ / (VCR)²⁾.

- (1)** Insert a blank tape (or the tape you want to record over) into the VCR, and insert the recorded tape into your camcorder.
- (2)** Prepare the VCR for recording. If the VCR has an input selector, set it to input.
Refer to the operating instructions of the VCR.
- (3)** Play back the recorded tape on your camcorder.
- (4)** Start recording on the VCR.
Refer to the operating instructions of your VCR.

¹⁾ DCR-TRV12E/TRV14E

²⁾ DCR-TRV19E/TRV22E/TRV33E

When you have finished dubbing the tape

Press **■** on both your camcorder and the VCR.

Copie d'une cassette

Copie

En cas de raccordement au magnétoscope via le cordon de liaison audio et vidéo

- Réglez DISPLAY sous **[ETC]** à LCD dans les réglages de menu (le réglage par défaut est LCD).
- Si un indicateur de recherche est affiché, appuyez sur SEARCH MODE sur la télécommande pour la désactiver (sauf pour le DCR-TRV12E).
- Si vous souhaitez copier le code de données, affichez-le sur l'écran.
- Si vous souhaitez copier le titre, réglez TITLE DSPL à ON sous **[CMI]** dans les réglages de menu (le réglage par défaut est ON).

En cas de raccordement au magnétoscope via câble i.LINK

- L'enregistrement de l'image ou du son uniquement est impossible.
- Le texte des titres, des indicateurs d'écran, du contenu de la mémoire de cassette et de l'écran d'index du « Memory Stick » ne peut pas être enregistré.

Réglez le commutateur POWER sur

(PLAYER)¹⁾ / (VCR)²⁾.

- (1)** Insérez une cassette vierge (ou une cassette sur laquelle vous souhaitez réenregistrer) dans votre magnétoscope, puis insérez la cassette enregistrée dans votre caméscope.
- (2)** Préparez le magnétoscope pour l'enregistrement. Si le magnétoscope est doté d'un sélecteur d'entrée, réglez-le sur l'entrée.
Reportez-vous au mode d'emploi de votre magnétoscope.
- (3)** Lancez la lecture de la cassette enregistrée sur votre caméscope.
- (4)** Lancez l'enregistrement sur le magnétoscope.
Reportez-vous au mode d'emploi de votre magnétoscope.

¹⁾ DCR-TRV12E/TRV14E

²⁾ DCR-TRV19E/TRV22E/TRV33E

Lorsque la copie de la cassette est terminée

Appuyez sur **■** à la fois sur votre caméscope et sur votre magnétoscope.

Dubbing tape

You can edit on VCRs that support the following systems:

8 mm **B**, Hi8 **Hi8**, Digital8 **D8**, VHS **VHS**, S-VHS **SVHS**, VHSC **VHSC**, S-VHSC **SVHSC**, Betamax **B**, mini DV ^{Mini}**DN**, DV **DN** and MICROMV 

If your VCR is a monaural type

Connect the yellow plug of the A/V connecting cable to the video input jack and the white or the red plug to the audio input jack on the VCR or the TV. When the white plug is connected, the left channel audio is output, and when the red plug is connected, the right channel audio is output.

If your VCR has an S video jack

See page 61 for details.

About i.LINK

See page 292 for details.

Pictures processed by picture effect, digital effect* or PB ZOOM*

These are not output through the  DV Interface.

* DCR-TRV22E/TRV33E only

If you record a paused playback picture

- The recorded picture becomes rough with the  DV Interface.
- The picture may jitter when you play back the picture using other video equipment.

Copie d'une cassette

Vous pouvez effectuer un montage sur les magnétoscopes prenant en charge les systèmes suivants :

8 mm **B**, Hi8 **Hi8**, Digital8 **D8**, VHS **VHS**, S-VHS **SVHS**, VHSC **VHSC**, S-VHSC **SVHSC**, Betamax **B**, mini DV ^{Mini}**DN**, DV **DN** et MICROMV 

Si votre magnéscope est de type mono

Raccordez la fiche jaune du cordon de liaison audio et vidéo à la prise d'entrée vidéo et la fiche blanche ou la fiche rouge à la prise d'entrée audio du magnéscope ou du téléviseur. Lorsque la fiche blanche est branchée, le signal sonore est émis par le canal de gauche. Lorsque la fiche rouge est branchée, le signal sonore est émis par le canal de droite.

Si votre magnéscope dispose d'une prise S-vidéo

Pour plus de détails, reportez-vous à la page 61.

A propos de i.LINK

Pour plus de détails, reportez-vous à la page 292.

Images traitées par un effet d'image, un effet numérique* ou la fonction PB ZOOM*

Ces images ne sont pas émises via l'interface  DV.

* DCR-TRV22E/TRV33E uniquement

Si vous enregistrez une image en arrêt sur image

- L'image enregistrée n'est pas détaillée avec l'interface  DV.
- Lors de la lecture de l'image avec un autre appareil vidéo, il est possible que l'image tremblote.

Dubbing only desired scenes – Digital program editing (on tape)

You can duplicate selected scenes (programmes) for editing onto the tape without operating the VCR. Scenes can be selected by frame. You can set up to 20 programmes. Your camcorder can dub on the “Memory Stick” (DCR-TRV22E/TRV33E only). See page 173 for details.

Copie de scènes précises – Montage numérique de programmes (sur cassette)

Vous pouvez dupliquer des scènes sélectionnées (programmes) pour les éditer sur une cassette, sans avoir à utiliser le magnétoscope. Il est possible de sélectionner les scènes par image. Vous pouvez régler jusqu’à 20 programmes. Il est possible de copier des données du caméscope vers un « Memory Stick » (DCR-TRV22E/TRV33E uniquement). Pour plus de détails, reportez-vous à la page 173.

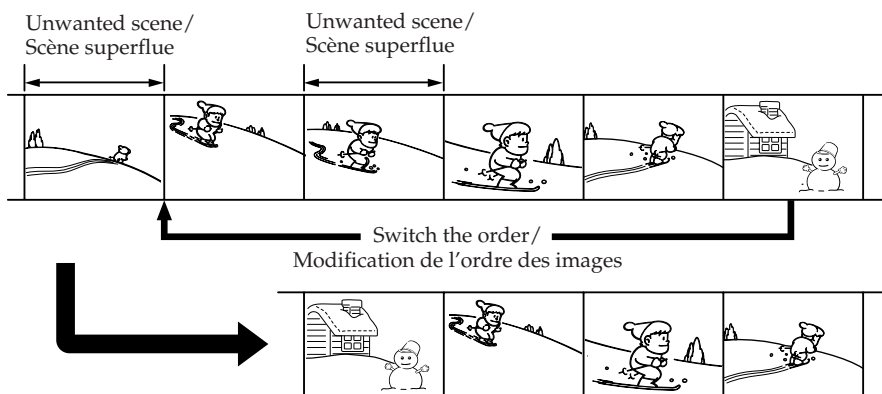

Before operating Digital program editing on the tape recorded on other equipment

- Step 1** Connecting to the VCR (p. 110)
- Step 2** Setting the VCR to operate (p. 110)
- Step 3** Adjusting the synchronisation of the VCR (p. 115)

When you dub using the same VCR again, you can skip steps 2 and 3.

Avant de faire le montage numérique de programmes sur des cassettes enregistrées avec un autre appareil

- Etape 1** Raccordement du caméscope au magnétoscope (p. 110)
- Etape 2** Réglage du magnétoscope pour qu'il fonctionne avec votre caméscope (p. 110)
- Etape 3** Réglage de la synchronisation du magnétoscope (p. 115)

Si vous effectuez une copie en utilisant de nouveau le même magnétoscope, vous pouvez sauter les étapes 2 et 3.

Dubbing only desired scenes – Digital program editing (on tape)

Using Digital program editing on the tape recorded on other equipment

Operation 1 Making a programme (p. 117)

Operation 2 Performing Digital program editing (Dubbing the tape) (p. 120)

Note

When editing digital video, the operation signals to the VCR cannot be sent with LANC jack.

Step 1: Connecting to the VCR

You can connect either the A/V connecting cable or the i.LINK cable.
Connect the devices as illustrated on page 106.

Step 2: Setting the VCR to operate

When you are connecting the camcorder and VCR using the A/V connecting cable, the signal is emitted from the infrared rays emitter of your camcorder to the remote sensor on the VCR to control the VCR.

The POWER switch should be set to

(PLAYER)¹⁾ / (VCR)²⁾.

Operate by touching the panel.

¹⁾ DCR-TRV12E/TRV14E

²⁾ DCR-TRV19E/TRV22E/TRV33E

(1) Turn the power of the connected VCR on. If the VCR has an input selector, set it to input.

When you connect a video camera recorder, set its power switch to VCR/VTR.

(2) Press FN to display PAGE1.

Copie de scènes précises – Montage numérique de programmes (sur cassette)

Utilisation de la fonction de montage numérique de programmes sur des cassettes enregistrées avec un autre appareil

Opération 1 Création d'un programme (p. 117)

Opération 2 Réalisation d'un montage numérique de programmes (copie d'une cassette) (p. 120)

Remarque

Pendant le montage de vidéo numérique, les signaux de fonctionnement transmis vers le magnétoscope ne peuvent pas être transmis par la prise LANC.

Etape 1 : Raccordement du caméscope au magnétoscope

Vous pouvez raccorder les deux appareils soit avec un cordon de liaison audio et vidéo, soit avec un câble i.LINK.

Branchez les appareils comme indiqué à la page 106.

Etape 2 : Réglage du magnétoscope pour qu'il fonctionne avec votre caméscope

Lors du raccordement du caméscope et du magnétoscope à l'aide du cordon de liaison audio et vidéo, le signal de contrôle du magnétoscope est émis à partir de l'émetteur de rayons infrarouges de votre caméscope vers le capteur de télécommande du magnétoscope.

Réglez le commutateur POWER sur

(PLAYER)¹⁾ / (VCR)²⁾.

Effectuez cette opération à l'aide de l'écran tactile.

¹⁾ DCR-TRV12E/TRV14E

²⁾ DCR-TRV19E/TRV22E/TRV33E

(1) Mettez le magnétoscope raccorder sous tension. Si le magnétoscope est doté d'un sélecteur d'entrée, réglez-le sur l'entrée.

Lorsque vous connectez un caméscope, réglez son commutateur d'alimentation sur VCR/VTR.

(2) Appuyez sur FN pour afficher PAGE1.

Dubbing only desired scenes – Digital program editing (on tape)

- (3) Press MENU to display the menu.
 - (4) Select VIDEO EDIT in **ETC**, then press EXEC (p. 251).
 - (5) Select TAPE, then press EXEC (DCR-TRV22E/TRV33E only).
 - (6) Press EDIT SET.
 - (7) Select CONTROL, then press EXEC.
 - (8) When connecting with the A/V connecting cable, select IR, then press EXEC.
- When connecting with the i.LINK cable, select i.LINK, press EXEC, then go to "Step 3: Adjusting the synchronisation of the VCR" on page 115.
- (9) Select IR SETUP, then press EXEC.
 - (10) Select the IR SETUP code of your VCR, then press EXEC. Check the code in "About the IR SETUP code" (p. 114).

Copie de scènes précises – Montage numérique de programmes (sur cassette)

- (3) Appuyez sur MENU pour afficher le menu.
 - (4) Sélectionnez VIDEO EDIT sous **ETC**, puis appuyez sur EXEC (p. 261).
 - (5) Sélectionnez TAPE, puis appuyez sur EXEC (DCR-TRV22E/TRV33E uniquement).
 - (6) Appuyez sur EDIT SET.
 - (7) Sélectionnez CONTROL, puis appuyez sur EXEC.
 - (8) Dans le cas d'un raccordement avec le cordon de liaison audio et vidéo, sélectionnez IR, puis appuyez sur EXEC.
- Lors d'un raccordement avec le câble i.LINK, sélectionnez i.LINK, appuyez sur EXEC, puis passez à « Etape 3 : Réglage de la synchronisation du magnétoscope » à la page 115.
- (9) Sélectionnez IR SETUP, puis appuyez sur EXEC.
 - (10) Sélectionnez le code IR SETUP de votre magnétoscope, puis appuyez sur EXEC. Vérifiez le code dans la section « A propos du code IR SETUP » (p. 114).

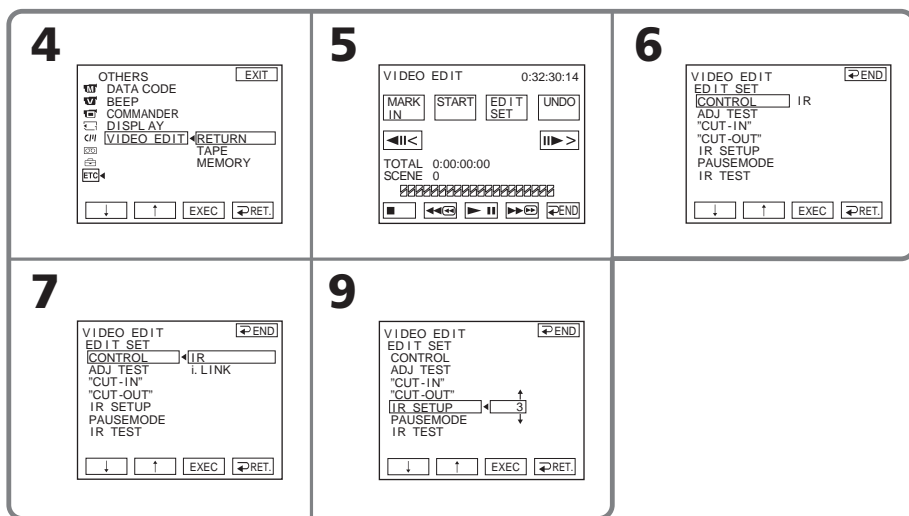

Dubbing only desired scenes – Digital program editing (on tape)

- (11) Select PAUSEMODE, then press EXEC.
- (12) Select the mode to cancel recording pause on the VCR, then press EXEC. The correct button depends on your VCR. Refer to the operating instructions of your VCR.

Copie de scènes précises – Montage numérique de programmes (sur cassette)

- (11) Sélectionnez PAUSEMODE, puis appuyez sur EXEC.
- (12) Pour désactiver la pause d'enregistrement sur le magnétoscope, sélectionnez ce mode, puis appuyez sur EXEC. Les touches correctes varient selon les magnétoscopes. Reportez-vous au mode d'emploi de votre magnétoscope.

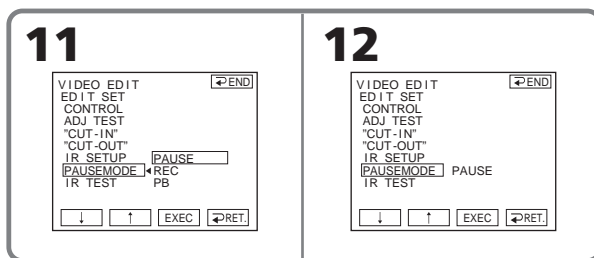

- (13) Locate the infrared rays emitter of your camcorder and face it towards the remote sensor of the VCR about 30 cm (12 in.) apart.
- (13) Placez l'émetteur de rayons infrarouges de votre caméscope face au capteur de télécommande du magnétoscope, à une distance d'environ 30 cm l'un de l'autre.

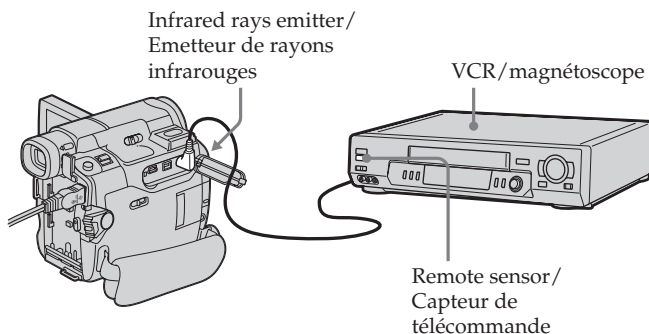

Dubbing only desired scenes – Digital program editing (on tape)

- (14) Insert a recordable tape into the VCR, then set the VCR to recording pause.
- (15) Select IR TEST, then press EXEC.
- (16) Select EXECUTE, then press EXEC.
- If the VCR starts recording, the setting is correct.
- The indicator you selected to cancel recording pause on the VCR flashes on the screen. When finished, the indicator changes to COMPLETE.

Copie de scènes précises – Montage numérique de programmes (sur cassette)

- (14) Insérez une cassette enregistrable dans le magnétoscope, puis réglez le magnétoscope en mode de pause d'enregistrement.
- (15) Sélectionnez IR TEST, puis appuyez sur EXEC.
- (16) Sélectionnez EXECUTE, puis appuyez sur EXEC.
- Si le magnétoscope commence l'enregistrement, le réglage est correct. L'indicateur que vous avez sélectionné pour annuler la pause d'enregistrement sur le magnétoscope clignote à l'écran. Une fois l'opération terminée, l'indicateur COMPLETE s'affiche.

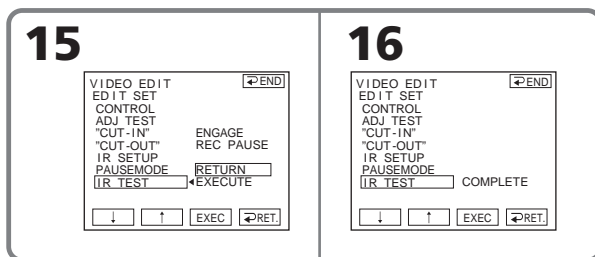

Note

When you connect with the i.LINK cable, you may not be able to operate the dubbing function correctly, depending on the VCR. Set CONTROL to IR in the menu settings of your camcorder.

Remarque

En fonction du magnétoscope utilisé, il est possible que vous ne soyez pas en mesure de faire correctement fonctionner la fonction de copie si vous utilisez une connexion avec câble i.LINK.

Réglez CONTROL sur IR dans les réglages de menu de votre caméscope.

Dubbing only desired scenes – Digital program editing (on tape)

About the IR SETUP code

The IR SETUP code is stored in the memory of your camcorder. Be sure to set the correct code, depending on your VCR. Default setting is code number 3.

Brand/Marque	IR SETUP code/ code IR SETUP
Sony	1, 2, 3, 4, 5, 6
Aiwa	47, 53, 54
Akai	50, 62, 74
Alba	73
Amstrad	73
Baird	30, 36
Blaupunkt	11, 83
Bush	74
CGM	36, 47, 83
Clatronic	73
Daewoo	26
Ferguson	76, 83
Fisher	73
Funai	80
Goldstar	47
Goodmans	26, 84
Grundig	9, 83
Hitachi	42, 56
ITT/Nokia Instant	36
JVC	11, 12, 15, 21
Kendo	47
Loewe	16, 47, 84
Luxor	89
Mark	26*
Matsui	47, 58*, 60
Mitsubishi	28, 29

* TV/VCR component

Note on the IR SETUP code

Digital program editing is not possible if the VCR does not support IR SETUP codes.

Copie de scènes précises – Montage numérique de programmes (sur cassette)

A propos du code IR SETUP

Le code IR SETUP est mémorisé dans votre caméscope. Veuillez à régler le bon code, en fonction de votre magnétoscope. Le réglage par défaut est le numéro de code 3.

Brand/Marque	IR SETUP code/ code IR SETUP
Nokia	36, 89
Nokia Oceanic	89
Nordmende	76
Okano	60, 62, 63
Orion	58*, 70
Panasonic	16, 78
Philips	83, 84, 86
Phonola	83, 84
Roadstar	47
SABA	21, 76, 91
Salora	89
Samsung	22, 32, 52, 93, 94
Sanyo	36
Schneider	10, 83, 84
SEG	73
Seleco	47, 74
Sharp	89
Siemens	10, 36
Tandberg	26
Telefunken	91, 92
Thomson	76, 100
Thorn	36, 47
Toshiba	40, 93
Universum	47, 70, 84, 92
W.W. House	47
Watoson	58, 83

* Téléviseur/Magnétoscope

Remarque sur le code IR SETUP

Le montage numérique de programmes est impossible si le magnétoscope ne prend pas en charge les codes IR SETUP.

Dubbing only desired scenes – Digital program editing (on tape)

When the VCR does not operate correctly

- After checking the code in “About the IR SETUP code” (p. 114), set the IR SETUP or the PAUSEMODE again.
- Place your camcorder at least 30 cm (12 in.) away from the VCR.
- Refer to the operating instructions of your VCR.

Step 3: Adjusting the synchronisation of the VCR

You can adjust the synchronisation of your camcorder and the VCR.

Prepare a pen and paper for notes.

Before operation, eject the cassette from your camcorder (if inserted).

The POWER switch should be set to

(PLAYER)¹⁾ / (VCR)²⁾.

Operate by touching the panel.

¹⁾ DCR-TRV12E/TRV14E

²⁾ DCR-TRV19E/TRV22E/TRV33E

- (1)** Insert the recordable cassette into the VCR, then set the VCR to recording pause.
When you select i.LINK in CONTROL, the recording pause is not necessary.
- (2)** Select ADJ TEST, then press EXEC.
- (3)** Select EXECUTE, then press EXEC.
IN and OUT are recorded on an image for 5 times each to calculate the number values for adjusting the synchronisation.
The EXECUTING indicator flashes on the screen. When finished, the indicator changes to COMPLETE.
- (4)** Rewind the tape in the VCR, then start slow playback.
5 IN numbers and corresponding OUT numbers are displayed.
Take a note of the opening number value of each IN and the closing number value of each OUT.

Copie de scènes précises – Montage numérique de programmes (sur cassette)

Si le magnétoscope ne fonctionne pas
correctement

- Après avoir vérifié le code dans « A propos du code IR SETUP »(p. 114), réglez de nouveau IR SETUP ou PAUSEMODE.
- Placez votre caméscope à au moins 30 cm du magnétoscope.
- Reportez-vous au mode d'emploi de votre magnétoscope.

Etape 3 : Réglage de la synchronisation du magnétoscope

Vous pouvez régler la synchronisation de votre caméscope et de votre magnétoscope. Préparez un crayon et du papier pour pouvoir prendre des notes.

Avant de commencer, éjectez la cassette du caméscope (si une cassette est insérée).

Réglez le commutateur POWER sur

(PLAYER)¹⁾ / (VCR)²⁾.

Effectuez cette opération à l'aide de l'écran tactile.

¹⁾ DCR-TRV12E/TRV14E

²⁾ DCR-TRV19E/TRV22E/TRV33E

- (1)** Insérez une cassette enregistrable dans le magnétoscope, puis réglez le magnétoscope en mode de pause d'enregistrement. Lorsque vous sélectionnez i.LINK sous CONTROL, il n'est pas nécessaire de mettre le caméscope en pause d'enregistrement.
- (2)** Sélectionnez ADJ TEST, puis appuyez sur EXEC.
- (3)** Sélectionnez EXECUTE, puis appuyez sur EXEC. IN et OUT sont enregistrés 5 fois chacun sur une image pour calculer les valeurs numériques nécessaires à la synchronisation. L'indicateur EXECUTING clignote à l'écran. Une fois l'opération terminée, l'indicateur COMPLETE s'affiche.
- (4)** Rembobinez la cassette dans le magnétoscope, puis lancez la lecture au ralenti. 5 chiffres IN et les chiffres OUT correspondants sont affichés.
Notez la valeur numérique de début de chaque IN et la valeur numérique de fin de chaque OUT.

Dubbing only desired scenes – Digital program editing (on tape)

- (5) Calculate the average of 5 opening number values of 5 IN, and the average of all the closing number values of each OUT.
- (6) Select "CUT-IN," then press EXEC.
- (7) Select the average number value of IN, then press EXEC.
The calculated start position for recording is set.
- (8) Select "CUT-OUT," then press EXEC.
- (9) Select the average number value of OUT, then press EXEC.
The calculated stop position for recording is set.
- (10) Press ↩ RET. to execute.

Copie de scènes précises – Montage numérique de programmes (sur cassette)

- (5) Calculez la moyenne des 5 valeurs numériques de début IN et la moyenne des 5 valeurs numériques de fin OUT.
- (6) Sélectionnez « CUT-IN », puis appuyez sur EXEC.
- (7) Sélectionnez la valeur numérique moyenne de IN, puis appuyez sur EXEC.
La position de début calculée pour l'enregistrement est établie.
- (8) Sélectionnez « CUT-OUT », puis appuyez sur EXEC.
- (9) Sélectionnez la valeur numérique moyenne de OUT, puis appuyez sur EXEC.
La position de fin calculée pour l'enregistrement est établie.
- (10) Appuyez sur ↩ RET. pour exécuter.

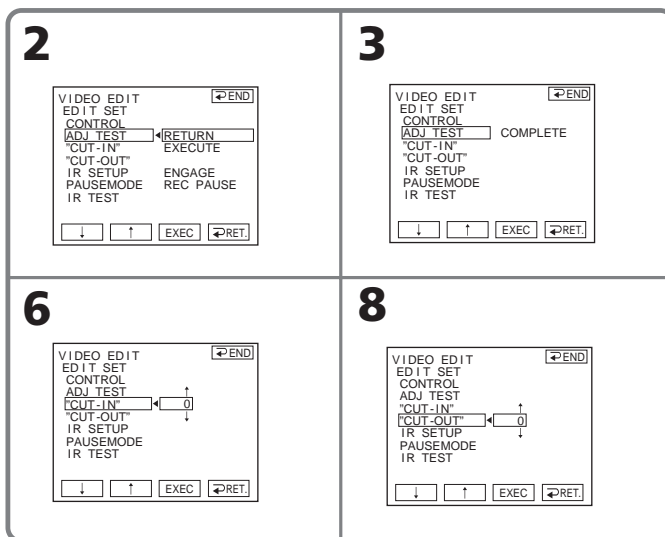

To return to FN

Press ↩ END to return to PAGE1, then press EXIT.

Pour revenir à FN

Appuyez sur ↩ END pour revenir à PAGE1, puis appuyez sur EXIT.

Dubbing only desired scenes – Digital program editing (on tape)

Notes

- When you complete “Step 3: Adjusting the synchronisation of the VCR,” the image to adjust the synchronisation is recorded for about 50 seconds.
- If you start recording from the very beginning of the tape, the first few seconds of the tape may not be recorded properly. Be sure to allow about 10 seconds’ lead before starting the recording.
- When the recording unit cannot be operated properly by the i.LINK cable, leave the connection as it is, and make the A/V connecting cable settings (p. 110). Video and audio are sent by digital signals.

Operation 1: Making a Programme

The POWER switch should be set to

(PLAYER)¹⁾ / (VCR)²⁾.

Operate by touching the panel.

¹⁾ DCR-TRV12E/TRV14E

²⁾ DCR-TRV19E/TRV22E/TRV33E

- (1) Insert the cassette for playback into your camcorder, and insert the tape for recording into the VCR.
- (2) Press FN to display PAGE1.
- (3) Press MENU to display the menu.
- (4) Select VIDEO EDIT in **[EC]**, then press EXEC (p. 251).
- (5) Select TAPE, then press EXEC (DCR-TRV22E/TRV33E only).
- (6) Search for the beginning of the first scene you want to insert using the video control buttons on the screen, then pause playback. You can fine-adjust one frame at a time with **[◀|▶]** / **[▶|▶]**.
- (7) Press MARK IN on the screen. The IN point of the first programme is set, and the upper part of the programme mark changes to light blue.

Copie de scènes précises – Montage numérique de programmes (sur cassette)

Remarques

- Lorsque vous avez terminé l’« Etape 3 : Réglage de la synchronisation du magnéscope », l’image servant au réglage de la synchronisation est enregistrée pendant environ 50 secondes.
- Si vous lancez l’enregistrement à partir du début de la cassette, les premières secondes de la cassette peuvent ne pas être enregistrées correctement. Laissez défiler environ 10 secondes de la cassette avant de démarrer l’enregistrement.
- Lorsque l’appareil d’enregistrement ne peut pas être utilisé correctement via le câble i.LINK, laissez le raccordement tel qu’il est et réglez le cordon de liaison audio et vidéo (p. 110). Les signaux audio et vidéo sont transmis au format numérique.

Opération 1 : Création d’un programme

Réglez le commutateur POWER sur

(PLAYER)¹⁾ / (VCR)²⁾.

Effectuez cette opération à l’aide de l’écran tactile.

¹⁾ DCR-TRV12E/TRV14E

²⁾ DCR-TRV19E/TRV22E/TRV33E

- (1) Insérez une cassette de lecture dans le caméscope et une cassette à enregistrer dans le magnéscope.
- (2) Appuyez sur FN pour afficher PAGE1.
- (3) Appuyez sur MENU pour afficher le menu.
- (4) Sélectionnez VIDEO EDIT sous **[EC]**, puis appuyez sur EXEC (p. 261).
- (5) Sélectionnez TAPE, puis appuyez sur EXEC (DCR-TRV22E/TRV33E uniquement).
- (6) Recherchez le début de la première scène que vous souhaitez insérer avec les boutons de commande vidéo de l’écran, puis faites une pause de lecture. Vous pouvez affiner le réglage image par image avec les touches **[◀|▶]** / **[▶|▶]**.
- (7) Appuyez sur MARK IN sur l’écran. Le point de début (IN) du premier programme est réglé, puis la partie supérieure de la marque du programme devient bleu clair.

Dubbing only desired scenes – Digital program editing (on tape)

- (8) Search for the end of the first scene you want to insert using the video control buttons on the screen, then pause playback. You can fine-adjust one frame at a time with / .
- (9) Press MARK OUT on the screen. The OUT point of the first programme is set, then the lower part of the programme mark changes to light blue.
- (10) Repeat steps 6 to 9. When one programme is set, the programme mark changes to light blue. You can set 20 programmes in maximum.

Copie de scènes précises – Montage numérique de programmes (sur cassette)

- (8) Recherchez la fin de la première scène que vous souhaitez insérer avec les boutons de commande vidéo de l'écran, puis faites une pause de lecture. Vous pouvez affiner le réglage image par image avec les touches / .
- (9) Appuyez sur MARK OUT sur l'écran. Le point de fin (OUT) du premier programme est réglé, puis la partie inférieure de la marque du programme devient bleu clair.
- (10) Répétez les étapes 6 à 9. Lorsqu'un programme est réglé, la marque du programme devient bleu clair. Vous pouvez régler jusqu'à 20 programmes.

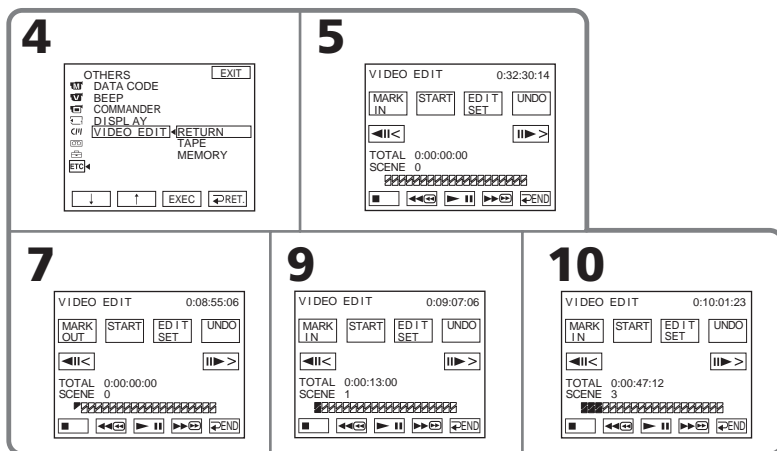

To finish making programmes

Press END.

The programme is stored in memory until the tape is ejected.

Note

You cannot operate recording during Digital program editing.

Pour terminer la création de programmes

Appuyez sur END.

Le programme est enregistré en mémoire jusqu'à l'éjection de la cassette.

Remarque

Vous ne pouvez pas effectuer d'enregistrement pendant le montage numérique de programmes.

Dubbing only desired scenes – Digital program editing (on tape)

On a blank portion of the tape

You cannot set IN or OUT.

If there is a blank portion between the IN point and the OUT point on the tape

The total time may not be displayed correctly.

Erasing the programme you have set

Erase OUT mark first, and then IN mark of the last set programme.

- (1) Follow steps 2 to 5 on page 117.
- (2) Press UNDO.
- (3) Press ERASE 1 MARK. The last set programme mark flashes, then the DELETE ? indicator appears.
- (4) Press EXEC. The last set programme is deleted.

To cancel erasing

Press CANCEL in step 4.

Erasing all programmes

- (1) Follow steps 2 to 5 on page 117.
- (2) Press UNDO.
- (3) Press ERASE ALL. All the set programme marks flash, then the DELETE ? indicator appears.
- (4) Press EXEC. All the set programmes are deleted.

To cancel erasing all programmes

Press CANCEL in step 4.

Copie de scènes précises – Montage numérique de programmes (sur cassette)

Sur une partie vierge de la cassette.

Vous ne pouvez pas régler IN ou OUT.

S'il y a une partie vierge entre le point IN et le point OUT sur la cassette

La durée totale peut ne pas s'afficher correctement.

Suppression du programme que vous avez réglé

Supprimez d'abord la marque OUT, puis la marque IN du dernier programme créé.

- (1) Suivez les étapes 2 à 5 de la page 117.
- (2) Appuyez sur UNDO.
- (3) Appuyez sur ERASE 1 MARK. Toutes les marques de programmation réglées clignotent, puis l'indicateur DELETE ? s'affiche.
- (4) Appuyez sur EXEC. Le dernier programme mémorisé est supprimé de la mémoire.

Pour annuler la suppression

A l'étape 4, appuyez sur CANCEL.

Suppression de tous les programmes

- (1) Suivez les étapes 2 à 5 de la page 117.
- (2) Appuyez sur UNDO.
- (3) Appuyez sur ERASE ALL. La dernière marque de programmation réglée clignote, puis l'indicateur DELETE ? s'affiche.
- (4) Appuyez sur EXEC. Tous les programmes mémorisés sont effacés.

Pour annuler la suppression de tous les programmes

A l'étape 4, appuyez sur CANCEL.

Dubbing only desired scenes – Digital program editing (on tape)

Operation 2: Performing Digital program editing (Dubbing the tape)

The POWER switch should be set to

(PLAYER)¹⁾/**(VCR)**²⁾.

Operate by touching the panel.

¹⁾ DCR-TRV12E/TRV14E

²⁾ DCR-TRV19E/TRV22E/TRV33E

(1) When you use a digital video camera recorder, set the power switch of VCR to VCR/VTR.

(2) Make sure your camcorder and the VCR are connected, and that the VCR is set to recording pause.

When you use the i.LINK cable, this step is not necessary.

(3) Press FN to display PAGE1.

(4) Press MENU to display the menu.

(5) Select VIDEO EDIT in **[ETC]**, then press EXEC (p. 251).

(6) Select TAPE, then press EXEC (DCR-TRV22E/TRV33E only).

(7) Press START.

(8) Press EXEC.

Search for the beginning of the first programme, then start dubbing.

The programme mark flashes.

The SEARCH indicator appears during searching, and the EDITING indicator appears during editing on the screen.

When the dubbing ends, your camcorder and the VCR automatically stop.

To cancel dubbing during editing

Press CANCEL.

Copie de scènes précises – Montage numérique de programmes (sur cassette)

Opération 2 : Réalisation d'un montage numérique de programmes (copie d'une cassette)

Réglez le commutateur POWER sur

(PLAYER)¹⁾/**(VCR)**²⁾.

Effectuez cette opération à l'aide de l'écran tactile.

¹⁾ DCR-TRV12E/TRV14E

²⁾ DCR-TRV19E/TRV22E/TRV33E

(1) Lorsque vous utilisez un caméscope numérique, réglez le commutateur d'alimentation du magnétoscope sur VCR/VTR.

(2) Assurez-vous que votre caméscope et votre magnétoscope sont connectés et que le magnétoscope est réglé en mode de pause d'enregistrement.

Lorsque vous utilisez le câble i.LINK, cette étape n'est pas nécessaire.

(3) Appuyez sur FN pour afficher PAGE1.

(4) Appuyez sur MENU pour afficher le menu.

(5) Sélectionnez VIDEO EDIT sous **[ETC]**, puis appuyez sur EXEC (p. 261).

(6) Sélectionnez TAPE, puis appuyez sur EXEC (DCR-TRV22E/TRV33E uniquement).

(7) Appuyez sur START.

(8) Appuyez sur EXEC.

Recherchez le début du premier programme, puis lancez la copie.

La marque de programme clignote.

L'indicateur SEARCH s'affiche pendant la recherche et l'indicateur EDITING s'affiche pendant le montage à l'écran.

Lorsque la copie prend fin, votre caméscope et votre magnétoscope s'arrêtent automatiquement.

Pour arrêter la copie en cours de montage

Appuyez sur CANCEL.

Dubbing only desired scenes – Digital program editing (on tape)

To end Digital program editing

Your camcorder stops when the dubbing is complete. Then the display returns to VIDEO EDIT in the menu settings.

Press \rightarrow END to end the video edit function.

When the programme has not been set

You cannot press START.

You cannot record on the VCR in the following:

Indicator	Cause
No indicator	<ul style="list-style-type: none">• The write-protect tab on the cassette is set to lock.• The IR SETUP code is not correct. (When IR is selected.)• The button to cancel recording pause is not correct. (When IR is selected.)
CHECK "i.LINK" & REC STATUS	<ul style="list-style-type: none">• i.LINK is selected but the i.LINK cable is not connected.• The power of the connected VCR is not turned on. (When i.LINK is selected.)

Copie de scènes précises – Montage numérique de programmes (sur cassette)

Pour mettre fin au montage numérique de programmes

Votre caméscope s'arrête lorsque la copie est terminée. Ensuite, l'affichage revient sur VIDEO EDIT dans les réglages de menu.

Appuyez sur \rightarrow END pour mettre fin à la fonction de montage vidéo.

Si le programme n'a pas encore été mémorisé

Vous ne pouvez pas appuyer sur START.

Vous ne pouvez pas enregistrer sur le magnétoscope dans les cas suivants :

Indicateur	Cause
Pas d'indicateur	<ul style="list-style-type: none">• L'onglet de protection en écriture sur la cassette est réglé sur le mode de verrouillage.• Le code IR SETUP n'est pas correct (lorsque IR est sélectionné).• La touche utilisée pour annuler la pause d'enregistrement n'est pas la bonne (lorsque IR est sélectionné).
CHECK "i.LINK" & REC STATUS	<ul style="list-style-type: none">• i.LINK est sélectionné, mais aucun câble i.LINK n'est raccordé.• Le magnétoscope raccordé est hors tension (lorsque i.LINK est sélectionné).

Recording video or TV programmes (DCR-TRV19E/TRV22E/TRV33E only)

You can record the tape from another VCR or a TV programme from a TV that has video/audio outputs. Use your camcorder as a recorder. You can connect either the A/V connecting cable (supplied) (DCR-TRV22E/TRV33E only) or i.LINK cable (optional). If you connect with the i.LINK cable (optional), video and audio signals are transmitted in digital form for high-quality editing.

Connecting a VCR or TV

With the A/V connecting cable (DCR-TRV22E/TRV33E only)

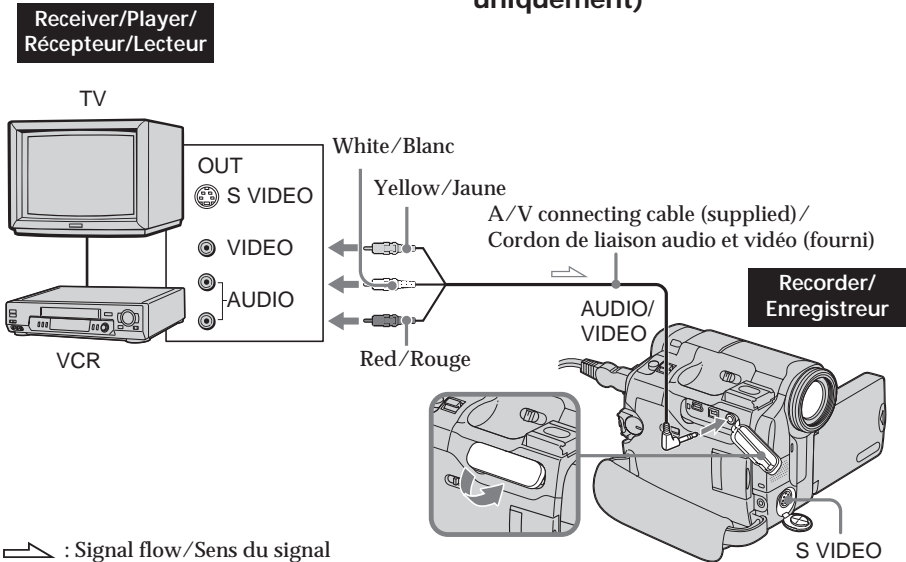

Enregistrement de vidéos ou de programmes télévisés (DCR-TRV19E/TRV22E/TRV33E uniquement)

Vous pouvez enregistrer une cassette à partir d'un autre magnétochrome ou un programme télévisé à partir d'un téléviseur disposant de sorties vidéo et audio. Utilisez votre caméscope en tant qu'enregistreur. Vous pouvez raccorder soit un cordon de liaison audio et vidéo (fourni) (DCR-TRV22E/TRV33E uniquement), soit un câble i.LINK (en option).

Si vous raccordez le caméscope avec le câble i.LINK (en option), les signaux vidéo et audio sont transmis sous forme numérique pour permettre un montage de haute qualité.

Raccordement d'un magnétochrome ou d'un téléviseur

Avec le cordon de liaison audio et vidéo (DCR-TRV22E/TRV33E uniquement)

Recording video or TV programmes (DCR-TRV19E/TRV22E/TRV33E only)

With the i.LINK cable

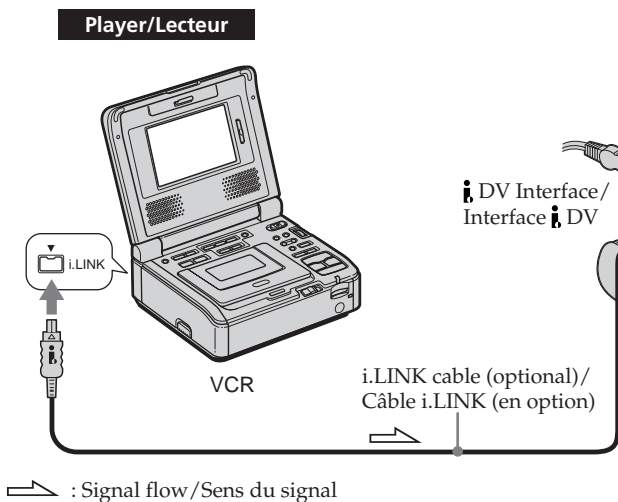

If your VCR is a monaural type (DCR-TRV22E/TRV33E only)

Connect the yellow plug of the A/V connecting cable to the video output jack and the white or red plug to the audio output jack on the VCR or the TV. When the white plug is connected, the left channel audio is output, and when the red plug is connected, the right channel audio is output.

If your VCR has an S video jack (DCR-TRV22E/TRV33E only)

See page 61 for details.

Note

Your camcorder only records pictures for viewing on a PAL system based TV and VCR. See "Using your camcorder abroad" on page 295 for the TV colour systems used in each country and area.

When using the i.LINK cable

- Before recording, make sure if the DV IN indicator appears on the screen. The DV IN indicator may appear on both equipment.
- Recording of only the picture or sound cannot be done.

Enregistrement de vidéos ou de programmes télévisés (DCR-TRV19E/TRV22E/TRV33E uniquement)

Avec le câble i.LINK

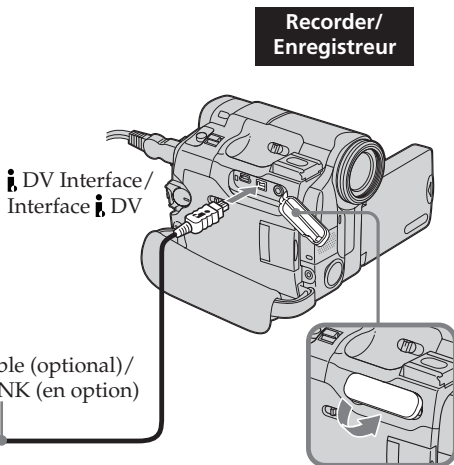

Si votre magnétochrome est de type mono (DCR-TRV22E/TRV33E uniquement)

Raccordez la fiche jaune du cordon de liaison audio et vidéo à la prise de sortie vidéo et la fiche blanche ou la fiche rouge à la prise de sortie audio du magnétochrome ou du téléviseur. Lorsque la fiche blanche est branchée, le signal sonore est émis par le canal de gauche. Lorsque la fiche rouge est branchée, le signal sonore est émis par le canal de droite.

Si votre magnétochrome dispose d'une prise S-vidéo (DCR-TRV22E/TRV33E uniquement)

Pour de plus amples informations, reportez-vous à la page 61.

Remarque

Votre caméscope enregistre uniquement des images pouvant être visionnées sur un téléviseur ou un magnétochrome utilisant le système PAL. Reportez-vous à la section « Utilisation de votre caméscope à l'étranger » à la page 295 pour plus d'informations sur les systèmes couleur de téléviseurs utilisés dans les différents pays et régions.

Avec le câble i.LINK

- Avant l'enregistrement, assurez-vous que l'indicateur DV IN s'affiche à l'écran. L'indicateur DV IN peut s'afficher sur les deux appareils.
- L'enregistrement de l'image ou du son uniquement est impossible.

Dubbing

Before operation

Set DISPLAY in **ETC** to LCD in the menu settings when using the A/V connecting cable. (The default setting is LCD.)

The POWER switch should be set to **(VCR)**. Operate by touching the panel.

- (1) Insert the blank tape (or the tape you want to record over) into your camcorder. If you are recording the tape from the VCR, insert the recorded tape into the VCR.
- (2) Press FN and select PAGE3.
- (3) Press REC CTRL.

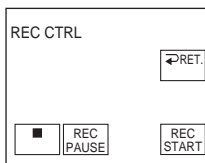

- (4) Press REC PAUSE.
- (5) Press ► on the VCR to start playback if you record the tape from a VCR. Select a TV programme if you record from a TV. The picture from playback side appears on the screen.
- (6) Press REC START at the scene where you want to start recording from.

When you have finished dubbing the tape

Press ■ on your camcorder, and then press the stop button on the VCR.

Copie

Avant de commencer

Réglez DISPLAY sous **ETC** sur LCD dans les réglages de menu lorsque vous utilisez le cordon de liaison audio et vidéo (le réglage par défaut est LCD).

Réglez le commutateur POWER sur **(VCR)**. Effectuez cette opération à l'aide de l'écran tactile.

- (1) Insérez une cassette vierge (ou une cassette sur laquelle vous souhaitez réenregistrer) dans votre caméscope. Si vous enregistrez une cassette à partir du magnétoscope, insérez une cassette enregistrée dans le magnétoscope.
- (2) Appuyez sur FN, puis sélectionnez PAGE3.
- (3) Appuyez sur REC CTRL.

- (4) Appuyez sur REC PAUSE.
- (5) Appuyez sur ► sur le magnétoscope pour lancer la lecture si vous enregistrez la cassette à partir du magnétoscope. Sélectionnez un programme télévisé si vous enregistrez à partir d'un téléviseur. L'image du côté de lecture s'affiche à l'écran.
- (6) Appuyez sur REC START à la scène où vous souhaitez démarrer l'enregistrement.

Lorsque la copie de la cassette est terminée

Appuyez sur ■ sur votre caméscope et sur la touche d'arrêt du magnétoscope.

Inserting a scene from a VCR – Insert editing (DCR-TRV19E/TRV22E/TRV33E only)

You can insert a new scene with sound from a VCR onto your originally recorded tape by specifying the insert start and end points. Use the Remote Commander for this operation. Connections are the same as on page 122. Insert a cassette containing the desired scene to insert into the VCR.

Insertion d'une scène à partir d'un magnéto­scope – Montage par insertion (DCR-TRV19E/TRV22E/TRV33E uniquement)

Vous pouvez insérer une nouvelle scène à partir d'un magnéto­scope sur la cassette enregistrée d'avance en spécifiant les points de début et de fin d'insertion. Utilisez la télécommande pour effectuer cette opération.

Les raccordements à effectuer sont les mêmes que ceux de la page 122. Insérez dans le magnéto­scope une cassette contenant la scène à insérer.

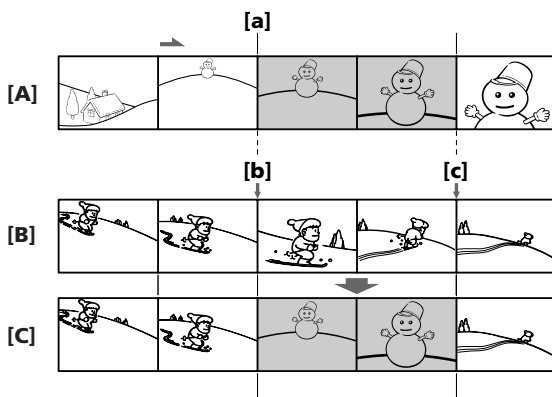

- [A]** The tape that contains the scene to be superimposed
[B] The tape before editing
[C] The tape after editing

- [A]** La cassette contenant la scène à superposer
[B] La cassette avant montage
[C] La cassette après montage

The POWER switch should be set to **(VCR)**. Operate by touching the panel.

Réglez le commutateur POWER sur **(VCR)**. Effectuez cette opération à l'aide de l'écran tactile.

- (1) On the VCR, locate just before the insert start point **[a]**, then set the VCR to playback pause.
- (2) On your camcorder, locate the insert end point **[c]**, then set it to playback pause.
- (3) Press ZERO SET MEMORY on the Remote Commander. The ZERO SET MEMORY indicator flashes and the end point of the insert is stored in memory. The tape counter shows "0:00:00."

- (1) Sur le magnéto­scope, positionnez la bande juste avant le point de départ d'insertion **[a]**, puis réglez le magnéto­scope en mode de pause de lecture.
- (2) Sur votre caméscope, repérez le point de fin d'insertion **[c]**, puis réglez-le en mode de pause de lecture.
- (3) Appuyez sur ZERO SET MEMORY sur la télécommande. L'indicateur ZERO SET MEMORY clignote et le point de fin d'insertion est mémorisé dans l'appareil. Le compteur de bande indique « 0:00:00 ».

Inserting a scene from a VCR – Insert editing (DCR-TRV19E/ TRV22E/TRV33E only)

- (4) On your camcorder, locate the insert start point [b].
- (5) Press FN and select PAGE3.
- (6) Press REC CTRL.
- (7) Press REC PAUSE.
- (8) First press **II** on the VCR, and after a few seconds press REC START on your camcorder to start inserting the new scene with sound.
Inserting automatically stops near the zero point on the tape counter. Your camcorder automatically stops recording and the point you set in step 3 is cleared from memory.

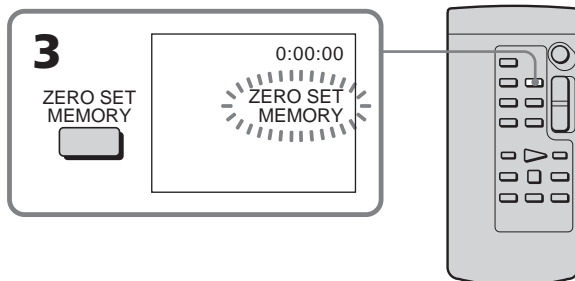

To change the insert end point

Press ZERO SET MEMORY on the Remote Commander again after step 4 to erase the ZERO SET MEMORY indicator and begin from step 2.

To insert a scene without setting the insert end point

Skip steps 2 and 3. Press **■** on the Remote Commander or **■** on your camcorder when you want to stop inserting.

Insertion d'une scène à partir d'un magnéscope – Montage par insertion (DCR-TRV19E/ TRV22E/TRV33E uniquement)

- (4) Sur votre caméscope, repérez le point de début d'insertion [b].
- (5) Appuyez sur FN, puis sélectionnez PAGE3.
- (6) Appuyez sur REC CTRL.
- (7) Appuyez sur REC PAUSE.
- (8) Appuyez d'abord sur **II** sur le magnéscope, puis, après quelques secondes, appuyez sur REC START sur votre caméscope pour lancer l'insertion de la nouvelle scène avec le son.
L'insertion s'arrête automatiquement lorsque le compteur de bande se rapproche de zéro. Votre caméscope arrête automatiquement l'enregistrement et le point que vous avez réglé à l'étape 3 est effacé de la mémoire.

Pour modifier le point de fin d'insertion

Appuyez de nouveau sur ZERO SET MEMORY sur la télécommande après l'étape 4 afin de désactiver l'affichage de l'indicateur ZERO SET MEMORY et recommencez à partir de l'étape 2.

Pour insérer une scène sans régler le point de fin d'insertion

Sautez les étapes 2 et 3. Appuyez sur **■** sur la télécommande ou sur **■** sur le caméscope pour mettre fin à l'insertion.

Audio dubbing

You can record additional audio to the original sound on the tape by connecting audio equipment or a microphone. If you connect the audio equipment, you can add sound to your tape already recorded in the 12-bit mode by specifying starting and ending points. The original sound will not be erased.

Preparing for audio dubbing

You can record additional audio in the following:

- Dubbing with the built-in microphone
- Connecting the microphone (optional) to the MIC jack
- Connecting the microphone (optional) to the intelligent accessory shoe
- Connecting the A/V connecting cable to the AUDIO/VIDEO jack (DCR-TRV22E/TRV33E only)

The audio input to be recorded will take precedence over others in the following order:

- MIC jack
- Intelligent accessory shoe
- AUDIO/VIDEO jack (DCR-TRV22E/TRV33E only)
- Built-in microphone

Dubbing with the built-in microphone

No connection is necessary. (If no external microphone is connected, audio recording will be performed automatically by the built-in microphone.)

Doublage audio

Vous pouvez enregistrer un passage audio supplémentaire sur la bande sonore d'origine de la cassette en raccordant un appareil audio ou un micro. Si vous raccordez un appareil audio, vous pouvez ajouter du son à une cassette déjà enregistrée en mode 12 bits en spécifiant les points de départ et de fin. Le son d'origine n'est pas effacé.

Préparation du doublage du son

Vous pouvez enregistrer des sons supplémentaires des façons suivantes :

- doublage avec le micro intégré,
- raccordement du micro (en option) à la prise MIC,
- raccordement du micro (en option) à la griffe porte-accessoires intelligente,
- raccordement du cordon de liaison audio et vidéo à la prise AUDIO/VIDEO (DCR-TRV22E/TRV33E uniquement).

L'entrée audio à enregistrer est prioritaire sur les autres dans l'ordre suivant :

- prise MIC,
- griffe porte-accessoires intelligente,
- prise AUDIO/VIDEO (DCR-TRV22E/TRV33E uniquement),
- micro intégré.

Doublage avec le micro intégré

Aucun raccordement n'est nécessaire (si aucun micro externe n'est raccordé, l'enregistrement audio est effectué automatiquement via le micro intégré).

Audio dubbing

Connecting the microphone (optional) to the MIC jack

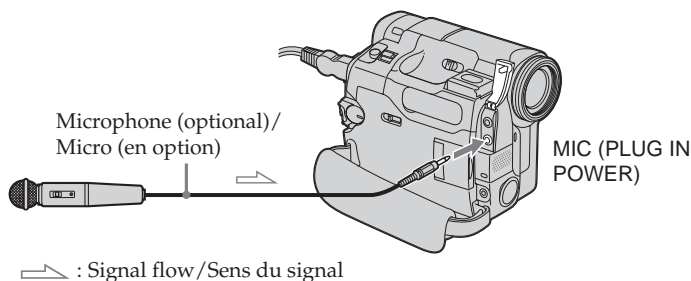

You can check the recorded picture and sound by connecting the AUDIO/VIDEO jack to a TV.

The recorded sound is not output from the speaker. Check the sound by using the headphones or TV.

Connecting the microphone (optional) to the intelligent accessory shoe

Remove the shoe cover, then connect the microphone.

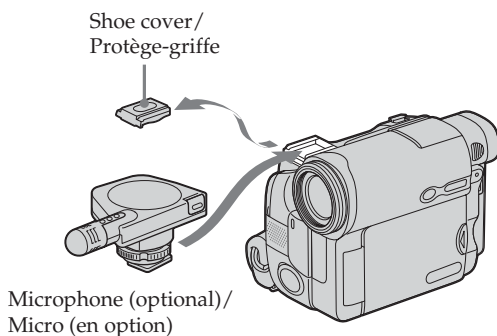

Doublage audio

Raccordement du micro (en option) à la prise MIC

L'image et le son enregistrés peuvent être contrôlés sur un téléviseur relié à la prise AUDIO/VIDEO.

Les sons enregistrés ne sont pas émis par les haut-parleurs. Vérifiez le son en utilisant un casque ou le téléviseur.

Raccordement du micro (en option) à la griffe porte-accessoires intelligente

Retirez le protège-griffe, puis raccordez le micro.

Audio dubbing

Connecting the A/V connecting cable to the AUDIO/VIDEO jack (DCR-TRV22E/TRV33E only)

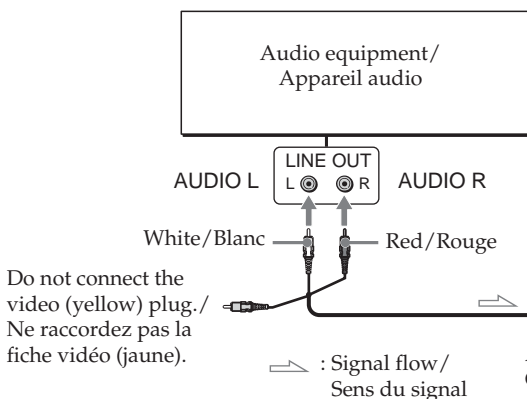

Do not connect the video (yellow) plug./
Ne raccordez pas la
fiche vidéo (jaune).

Note

When dubbing with the AUDIO/VIDEO jack (DCR-TRV22E/TRV33E only) or the built-in microphone, pictures are not output through the S VIDEO jack or AUDIO/VIDEO jack. Check the recorded picture on the screen. You can check the recorded sound by using headphones.

Doublage audio

Raccordement du cordon de liaison audio et vidéo à la prise AUDIO/VIDEO (DCR-TRV22E/TRV33E uniquement)

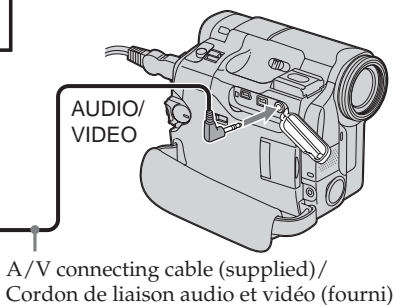

Remarque

Lors du doublage avec la prise AUDIO/VIDEO (DCR-TRV22E/TRV33E uniquement) ou le micro intégré, les images ne sont pas émises via la prise S VIDEO ou la prise AUDIO/VIDEO. Vérifiez l'image enregistrée à l'écran. Vous pouvez vérifier le son enregistré à l'aide d'un casque.

Audio dubbing

Adding an audio sound on the recorded tape

Choose a connection mentioned on page 127, and connect audio equipment or microphone to your camcorder. Then follow the procedure below.

The POWER switch should be set to

(PLAYER)¹⁾ / (VCR)²⁾.

Operate by touching the panel.

- (1)** Insert the recorded tape into your camcorder.
- (2)** Locate the recording start point. Press **▶||** to start playing back. To pause playing back, press **▶||** at the recording start point. You can fine adjust the recording start point by pressing **◀|||** / **▶|||**.
- (3)** Press FN and select PAGE3.
- (4)** Press A DUB CTRL.
The A DUB CTRL screen appears.

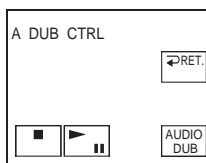

- (5)** Press AUDIO DUB.
The green **●|||** indicator appears on the screen.
- (6)** Press **▶||** on your camcorder and at the same time start playing back the audio you want to record.
The new sound is recorded in stereo 2 (ST2) during playback. While recording new sound, the red **●** indicator appears on the screen.
- (7)** Press **■** on your camcorder at the point where you want to stop recording.

¹⁾ DCR-TRV12E/TRV14E

²⁾ DCR-TRV19E/TRV22E/TRV33E

Doublage audio

Ajout d'un passage sonore sur une cassette enregistrée

Choisissez un des raccordements décrits à la page 127 et raccordez l'appareil audio ou le micro à votre caméscope. Suivez ensuite les directives ci-dessous.

Réglez le commutateur POWER sur

(PLAYER)¹⁾ / (VCR)²⁾.

Effectuez cette opération à l'aide de l'écran tactile.

- (1)** Insérez une cassette enregistrée dans votre caméscope.
- (2)** Repérez le point de début d'enregistrement. Appuyez sur **▶||** pour lancer la lecture. Pour faire une pause de lecture, appuyez sur **▶||** au point de début d'enregistrement. Vous pouvez régler plus précisément le point de début de l'enregistrement en appuyant sur **◀|||** / **▶|||**.
- (3)** Appuyez sur FN, puis sélectionnez PAGE3.
- (4)** Appuyez sur A DUB CTRL.
L'écran A DUB CTRL apparaît.

- (5)** Appuyez sur AUDIO DUB. L'indicateur vert **●|||** s'affiche à l'écran.
- (6)** Appuyez sur **▶||** sur votre caméscope et lancez en même temps la lecture du son que vous souhaitez enregistrer.
Le nouveau passage sonore est enregistré en stéréo 2 (ST2) pendant la lecture. L'indicateur rouge **●** s'affiche à l'écran pendant l'enregistrement d'un nouveau passage sonore.
- (7)** Appuyez sur **■** sur votre caméscope au point où vous souhaitez arrêter l'enregistrement.

¹⁾ DCR-TRV12E/TRV14E

²⁾ DCR-TRV19E/TRV22E/TRV33E

Audio dubbing

You cannot perform audio dubbing:

- On the tape recorded in the 16-bit mode
- On the tape recorded in the LP mode
- When the DV Interface is connected
- On blank portions of a tape
- When the write-protect tab of the cassette is set to lock

To add new sound to previously recorded sections more precisely (except for DCR-TRV12E)

During playback, press ZERO SET MEMORY at the point where you want to stop recording new sound.

Follow the procedure on page 96. Recording automatically stops at the point where ZERO SET MEMORY was pressed.

We recommend that you add new sound on the tape recorded with your camcorder

If you add new sound on the tape recorded with another camcorder (including other DCR-TRV12E/TRV14E/TRV19E/TRV22E/TRV33E), the sound quality may become deteriorated.

Doublage audio

Vous ne pouvez pas effectuer de doublage audio :

- sur la cassette enregistrée en mode 16 bit ;
- sur la cassette enregistrée en mode LP ;
- lorsque l'interface DV est raccordée ;
- sur les parties vierges de la cassette ;
- lorsque l'onglet de protection en écriture de la cassette est réglé sur le mode de verrouillage.

Pour ajouter avec plus de précision un nouveau passage sonore aux sections enregistrées précédemment (sauf pour le DCR-TRV12E)

En cours de lecture, appuyez sur ZERO SET MEMORY au point où vous souhaitez mettre fin à l'enregistrement du nouveau passage sonore.

Suivez la procédure de la page 96.

L'enregistrement s'arrête automatiquement au point où vous avez appuyé sur ZERO SET MEMORY.

Il est recommandé d'insérer un nouveau son à une cassette enregistrée avec votre caméscope

Si vous insérez un nouveau son sur une cassette enregistrée avec un autre caméscope (y compris d'autres DCR-TRV12E/TRV14E/TRV19E/TRV22E/TRV33E), la qualité du son peut se dégrader.

Audio dubbing

Monitoring the new recorded sound

The POWER switch should be set to

(PLAYER)¹⁾/**(VCR)**²⁾.

Operate by touching the panel.

- (1) Play back the tape on which you added audio.
- (2) Press FN to display PAGE1.
- (3) Press MENU to display the menu.
- (4) Select AUDIO MIX in **[P]**¹⁾/**[V]**²⁾, then press EXEC (p. 244).

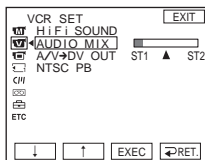

- (5) Press ↓/↑ to adjust the balance between the original sound (ST1) and the new sound (ST2), then press EXEC. About 5 minutes after you disconnect the power source or remove the battery pack, the setting of AUDIO MIX returns to the original sound (ST1) only. The default setting is original sound only.

¹⁾ DCR-TRV12E/TRV14E

²⁾ DCR-TRV19E/TRV22E/TRV33E

Doublage audio

Contrôle du nouveau passage sonore enregistré

Réglez le commutateur POWER sur

(PLAYER)¹⁾/**(VCR)**²⁾.

Effectuez cette opération à l'aide de l'écran tactile.

- (1) Lancez la lecture de la cassette sur laquelle vous avez ajouté un passage audio.
- (2) Appuyez sur FN pour afficher PAGE1.
- (3) Appuyez sur MENU pour afficher le menu.
- (4) Sélectionnez AUDIO MIX sous **[P]**¹⁾/**[V]**²⁾, puis appuyez sur EXEC (p. 254).

- (5) Appuyez sur ↓/↑ pour régler l'équilibre entre le son d'origine (ST1) et le nouveau son (ST2), puis appuyez sur EXEC.

Environ 5 minutes après avoir débranché la source d'alimentation ou retiré la batterie, le réglage AUDIO MIX revient au son initial (ST1) uniquement.

Le réglage par défaut est le son original uniquement.

¹⁾ DCR-TRV12E/TRV14E

²⁾ DCR-TRV19E/TRV22E/TRV33E

Superimposing a title on a cassette with Cassette Memory



A cassette can have up to about 20 titles, if a title consists of 5 characters. However, if the Cassette Memory is full with date, photo data (DCR-TRV12E/TRV14E/TRV19E only) and cassette label data, the cassette can have only up to about 11 titles with 5 characters each.

Cassette Memory capacity is as follows:

- 6 date data (maximum)
- 1 cassette label (maximum)
- 12 photo data (maximum) (DCR-TRV12E/TRV14E/TRV19E only)

The POWER switch should be set to

(CAMERA) or **(PLAYER)**¹⁾/**(VCR)**²⁾.

Operate by touching the panel.

¹⁾ DCR-TRV12E/TRV14E

²⁾ DCR-TRV19E/TRV22E/TRV33E

- (1)** Insert the cassette with Cassette Memory.
- (2)** During standby, recording, playback or playback pause, press FN to display PAGE1.
- (3)** Press MENU to display the menu.
- (4)** Select TITLE in **[TITLE]**, then press EXEC (p. 247).
- (5)** Select **[TITLE]**, then press EXEC.
- (6)** Select a desired title, then press EXEC.

The title appears on the screen.

Incrustation d'un titre sur une cassette dotée d'une mémoire de cassette

Une cassette peut comporter jusqu'à environ 20 titres, si chaque titre comporte 5 caractères. Cependant, si la mémoire de la cassette est remplie avec des dates, des données de photos (DCR-TRV12E/TRV14E/TRV19E uniquement) et des données d'étiquette de cassette, la cassette ne peut comporter que jusqu'à environ 11 titres de 5 caractères chacun.

La capacité de mémoire de la cassette est la suivante :

- 6 jeux de données de date (maximum)
- 1 étiquette de cassette (maximum)
- 12 jeux de données de photos (maximum) (DCR-TRV12E/TRV14E/TRV19E uniquement)

Réglez le commutateur POWER sur

(CAMERA) ou **(PLAYER)**¹⁾/**(VCR)**²⁾.

Effectuez cette opération à l'aide de l'écran tactile.

¹⁾ DCR-TRV12E/TRV14E

²⁾ DCR-TRV19E/TRV22E/TRV33E

- (1)** Insérez la cassette dotée d'une mémoire de cassette.
- (2)** En mode d'attente, d'enregistrement, de lecture ou de pause de lecture, appuyez sur FN pour afficher PAGE1.
- (3)** Appuyez sur MENU pour afficher le menu.
- (4)** Sélectionnez TITLE sous **[TITLE]**, puis appuyez sur EXEC (p. 257).
- (5)** Sélectionnez **[TITLE]**, puis appuyez sur EXEC.
- (6)** Sélectionnez le titre souhaité, puis appuyez sur EXEC. Le titre s'affiche à l'écran.

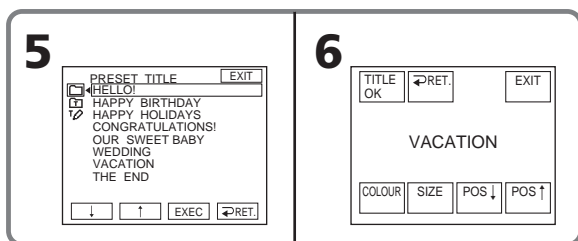

Superimposing a title on a cassette with Cassette Memory

- (7) If necessary, change the colour, size, or position by pressing COLOUR, SIZE, POS ↓ or POS ↑.
- (8) Press TITLE OK.
- (9) Press SAVE TITLE.
During playback, playback pause or recording:
The TITLE SAVE indicator appears on the screen for about 5 seconds and the title is set.
During recording standby:
The TITLE indicator appears. And when you press START/STOP to start recording, the TITLE SAVE indicator appears on the screen for about 5 seconds and the title is set.

To use the custom title

If you want to use the custom title, select  in step 5.

The titles superimposed with your camcorder

- They appear only by DV ^{Mini} DV format video equipment with index titler function.
- The point you superimposed the title may be detected as an index signal when searching a recording with other video equipment.

To not display title

Set TITLE DSPL in  to OFF in the menu settings (p. 247).

Title setting

- The title colour changes as follows:

→ WHITE → YELLOW → VIOLET →
RED → CYAN → GREEN → BLUE →

- The title size changes as follows:
SMALL ↔ LARGE
You cannot input 13 characters or more in LARGE size.
- The title position:
If you select the title size SMALL, you have 9 choices for the title position.
If you select the title size LARGE, you have 8 choices for the title position.

Incrustation d'un titre sur une cassette dotée d'une mémoire de cassette

- (7) Si nécessaire, modifiez la couleur, la taille ou la position en appuyant sur COLOUR, SIZE, POS ↓ ou POS ↑.
- (8) Appuyez sur TITLE OK.
- (9) Appuyez sur SAVE TITLE.
Pendant la lecture, la pause de lecture ou l'enregistrement :
L'indicateur TITLE SAVE s'affiche à l'écran pendant environ 5 secondes et le titre est réglé.
Pendant l'attente d'enregistrement :
L'indicateur TITLE apparaît. Lorsque vous appuyez sur START/STOP pour lancer l'enregistrement, l'indicateur TITLE SAVE s'affiche à l'écran pendant environ 5 secondes et le titre est réglé.

Pour utiliser un titre personnalisé

Si vous souhaitez utiliser un titre personnalisé, sélectionnez  à l'étape 5.

Les titres superposés avec votre caméscope

- Ils s'affichent uniquement sur les appareils vidéo au format DV ^{Mini} DV avec la fonction de titrage d'index.
- Le point où vous superposez le titre peut être détecté comme un signal d'index lors de la recherche d'un enregistrement avec un autre appareil vidéo.

Pour ne pas afficher les titres

Réglez TITLE DSPL sur OFF sur  dans les réglages de menu (p. 257).

Réglage du titre

- La couleur du titre change comme suit :

→ WHITE → YELLOW → VIOLET →
RED → CYAN → GREEN → BLUE →

- La taille du titre change comme suit :
SMALL ↔ LARGE
Vous ne pouvez pas insérer plus de 12 caractères en taille LARGE (grand).
- La position du titre change comme suit :
Si vous sélectionnez la taille de titre SMALL (petit), vous disposez de 9 choix pour la position du titre.
Si vous sélectionnez la taille de titre LARGE (grand), vous disposez de 8 choix pour la position du titre.

Superimposing a title on a cassette with Cassette Memory

Erasing a title

The POWER switch should be set to

(CAMERA) or (PLAYER)¹⁾ / (VCR)²⁾.

Operate by touching the panel.

- (1) Press FN to display PAGE1.
- (2) Press MENU to display the menu.
- (3) Select TITLEERASE in **[TITLE]**, then press EXEC (p. 247). The TITLE ERASE screen appears.
- (4) Select the title you want to erase, then press EXEC.
The ERASE OK? indicator appears.
- (5) Make sure the title is the one you want to erase, then press OK.
The ERASING indicator flashes on the screen.
When the title is erased, the COMPLETE indicator appears.

¹⁾ DCR-TRV12E/TRV14E

²⁾ DCR-TRV19E/TRV22E/TRV33E

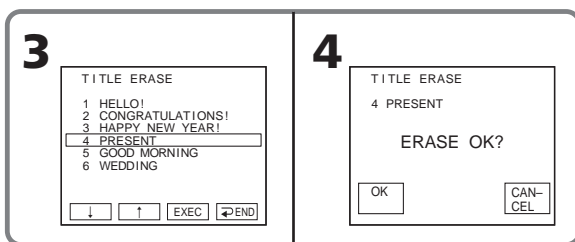

To return to FN

Press EXIT.

To cancel erasing

Press CANCEL in step 5.

Incrustation d'un titre sur une cassette dotée d'une mémoire de cassette

Suppression d'un titre

Réglez le commutateur POWER sur

(CAMERA) ou (PLAYER)¹⁾ / (VCR)²⁾.

Effectuez cette opération à l'aide de l'écran tactile.

- (1) Appuyez sur FN pour afficher PAGE1.
- (2) Appuyez sur MENU pour afficher le menu.
- (3) Sélectionnez TITLEERASE sous **[TITLE]**, puis appuyez sur EXEC (p. 257). L'écran TITLE ERASE apparaît.
- (4) Sélectionnez le titre que vous souhaitez effacer, puis appuyez sur EXEC.
L'indicateur ERASE OK? s'affiche.
- (5) Assurez-vous que le titre est bien celui que vous souhaitez effacer, puis appuyez sur OK.
L'indicateur ERASING clignote à l'écran.
Lorsque le titre est effacé, l'indicateur COMPLETE s'affiche.

¹⁾ DCR-TRV12E/TRV14E

²⁾ DCR-TRV19E/TRV22E/TRV33E

Pour revenir à FN

Appuyez sur EXIT.

Pour annuler la suppression

A l'étape 5, appuyez sur CANCEL.

Making your own titles

You can make up to 2 titles and store them in the memory of your camcorder. Each title can have up to 20 characters.

The POWER switch should be set to

(CAMERA) or **(PLAYER)**¹⁾/**(VCR)**²⁾.

Operate by touching the panel.

- (1) Press FN to display PAGE1.
- (2) Press MENU to display the menu.
- (3) Select TITLE in **[M]**, then press EXEC (p. 247).
- (4) Select **[T]**, then press EXEC.
- (5) Select CUSTOM1 SET or CUSTOM2 SET, then press EXEC.
- (6) Select a desired character. Repeat pressing a key to select a desired character on the key.
- (7) Press **→** to move the cursor to select the next character. Repeat the same procedure as steps 6 and 7 to complete your title.
- (8) Press SET. The title is stored in memory.

¹⁾ DCR-TRV12E/TRV14E

²⁾ DCR-TRV19E/TRV22E/TRV33E

Création de titres personnalisés

Vous pouvez créer jusqu'à 2 titres et les enregistrer dans votre caméscope. Chaque titre peut contenir jusqu'à 20 caractères.

Réglez le commutateur POWER sur

(CAMERA) ou **(PLAYER)**¹⁾/**(VCR)**²⁾.

Effectuez cette opération à l'aide de l'écran tactile.

- (1) Appuyez sur FN pour afficher PAGE1.
- (2) Appuyez sur MENU pour afficher le menu.
- (3) Sélectionnez TITLE sous **[M]**, puis appuyez sur EXEC (p. 257).
- (4) Sélectionnez **[T]**, puis appuyez sur EXEC.
- (5) Sélectionnez CUSTOM1 SET ou CUSTOM2 SET, puis appuyez sur EXEC.
- (6) Sélectionnez le caractère souhaité. Appuyez plusieurs fois sur une touche pour sélectionner un caractère souhaité sur le clavier.
- (7) Appuyez sur **→** pour déplacer le curseur pour sélectionner le caractère suivant. Répétez les étapes 6 et 7 pour finir de saisir le titre.
- (8) Appuyez sur SET. Le titre est mémorisé.

¹⁾ DCR-TRV12E/TRV14E

²⁾ DCR-TRV19E/TRV22E/TRV33E

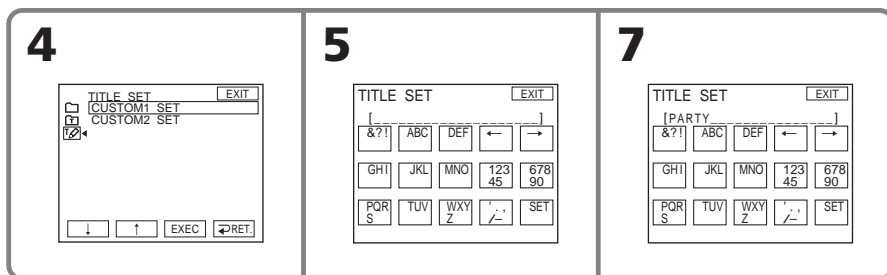

Making your own titles

To return to FN

Press EXIT.

To change a title you have stored

In step 5, select CUSTOM1 SET or CUSTOM2 SET, depending on which title you want to change, then press EXEC and enter the new title.

If you take 5 minutes or longer to enter characters during tape recording standby with the cassette inserted in your camcorder

The power automatically goes off. The characters you have entered remain stored in memory. Set the POWER switch to OFF (CHG) once and then to CAMERA again, then start again from step 1.

We recommend setting the POWER switch to PLAYER¹⁾/VCR²⁾ or removing the cassette so that your camcorder does not automatically turn off while you are entering title characters.

¹⁾ DCR-TRV12E/TRV14E

²⁾ DCR-TRV19E/TRV22E/TRV33E

To erase the character

Press ←. The last character is erased.

To enter a space

Press →.

Création de titres personnalisés

Pour revenir à FN

Appuyez sur EXIT.

Pour modifier un titre enregistré

A l'étape 5, sélectionnez CUSTOM1 SET ou CUSTOM2 SET, en fonction du titre à modifier, puis appuyez sur EXEC et saisissez le nouveau titre.

Si la saisie des caractères prend 5 minutes ou plus en mode d'attente d'enregistrement sur cassette alors qu'une cassette est insérée dans votre caméscope

L'appareil se met automatiquement hors tension. Les caractères saisis restent en mémoire. Réglez le commutateur POWER sur OFF (CHG) une fois, puis de nouveau sur CAMERA, puis reprenez à partir de l'étape 1. Nous vous recommandons de régler le commutateur POWER sur PLAYER¹⁾/VCR²⁾ ou de retirer la cassette de façon à ce que votre caméscope ne s'éteigne pas automatiquement pendant que vous saisissez les caractères du titre.

¹⁾ DCR-TRV12E/TRV14E

²⁾ DCR-TRV19E/TRV22E/TRV33E

Pour effacer un caractère

Appuyez sur ←. Le dernier caractère saisi est supprimé.

Pour saisir un espace

Appuyez sur →.

Labelling a cassette on a cassette with Cassette Memory

The label can consist of up to 10 characters and is stored in Cassette Memory. When you insert the labelled cassette and set the POWER switch to CAMERA or PLAYER/VCR, the label is displayed for about 5 seconds.

The POWER switch should be set to

CAMERA or **PLAYER**¹⁾/**VCR**²⁾.

Operate by touching the panel.

- (1) Insert the cassette with Cassette Memory you want to label.
- (2) Press FN to display PAGE1.
- (3) Press MENU to display the menu.
- (4) Select TAPE TITLE in **[M]**, then press EXEC (p. 247).
- (5) Select a desired character. Repeat pressing a key to select a desired character on the key.
- (6) Press → to move the cursor to select the next character. Repeat the same procedure as steps 5 and 6 to complete the label.
- (7) Press SET. The label is stored in memory.

¹⁾ DCR-TRV12E/TRV14E

²⁾ DCR-TRV19E/TRV22E/TRV33E

Création d'une étiquette sur une cassette dotée d'une mémoire de cassette

L'étiquette peut comprendre jusqu'à 10 caractères et est enregistrée dans la mémoire de cassette. Lorsque vous insérez la cassette dotée d'une étiquette et que vous réglez le commutateur POWER sur CAMERA ou PLAYER/VCR, l'étiquette s'affiche pendant environ 5 secondes.

Réglez le commutateur POWER sur

CAMERA ou **PLAYER**¹⁾/**VCR**²⁾.

Effectuez cette opération à l'aide de l'écran tactile.

- (1) Insérez la cassette dont vous souhaitez étiqueter la mémoire de cassette.
- (2) Appuyez sur FN pour afficher PAGE1.
- (3) Appuyez sur MENU pour afficher le menu.
- (4) Sélectionnez TAPE TITLE sous **[M]**, puis appuyez sur EXEC (p. 257).
- (5) Sélectionnez le caractère souhaité. Appuyez plusieurs fois sur une touche pour sélectionner un caractère souhaité sur le clavier.
- (6) Appuyez sur → pour déplacer le curseur pour sélectionner le caractère suivant. Répétez les étapes 5 et 6 pour terminer l'étiquette.
- (7) Appuyez sur SET. L'étiquette est mémorisée.

¹⁾ DCR-TRV12E/TRV14E

²⁾ DCR-TRV19E/TRV22E/TRV33E

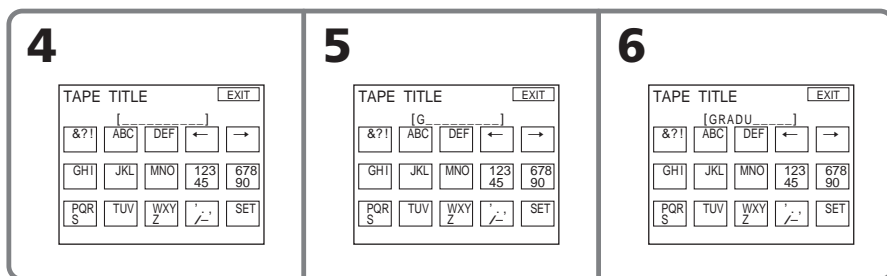

Labelling a cassette on a cassette with Cassette Memory

To return to FN

Press EXIT.

To erase the label you have made

Erase the label by selecting ← in step 5, then press SET.

To change the label you have made

Insert the cassette to change the label, and operate in the same way to make a new label.

If you have superimposed titles in the cassette

When the label appears, up to 4 titles also appear.

To erase the character

Press ←. The last character is erased.

To enter a space

Press →.

Création d'une étiquette sur une cassette dotée d'une mémoire de cassette

Pour revenir à FN

Appuyez sur EXIT.

Pour effacer l'étiquette que vous avez créée

Effacez l'étiquette en sélectionnant ← à l'étape 5, puis appuyez sur SET.

Pour modifier l'étiquette que vous avez créée

Insérez la cassette pour modifier l'étiquette et procédez comme pour une création d'étiquette.

Si vous avez des titres superposés sur la cassette

Lorsque l'étiquette s'affiche, jusqu'à 4 titres peuvent également s'afficher.

Pour effacer un caractère

Appuyez sur ←. Le dernier caractère saisi est supprimé.

Pour saisir un espace

Appuyez sur →.

Erasing all the data in Cassette Memory

The following data saved in Cassette Memory can be completely erased at once:

- Date data
- Title data
- Cassette label
- Photo data (DCR-TRV12E/TRV14E/TRV19E only)

The POWER switch should be set to

(CAMERA) or **(PLAYER)**¹⁾/**(VCR)**²⁾.

Operate by touching the panel.

- (1)** Press FN to display PAGE1.
- (2)** Press MENU to display the menu.
- (3)** Select ERASE ALL in **[CM]**, then press EXEC (p. 247).
- (4)** Select OK, then press EXEC.
The OK indicator changes to EXECUTE.
- (5)** Select EXECUTE, then press EXEC. The ERASING indicator flashes on the screen. Once erasing is complete, the COMPLETE indicator appears.

¹⁾ DCR-TRV12E/TRV14E

²⁾ DCR-TRV19E/TRV22E/TRV33E

Suppression de toutes les données de la mémoire de la cassette

Les données suivantes sauvegardées dans la mémoire de cassette peuvent être complètement effacées d'un seul coup :

- les données de date
- les données de titre
- l'étiquette de cassette
- les données de photo (DCR-TRV12E/TRV14E/TRV19E uniquement)

Réglez le commutateur POWER sur

(CAMERA) ou **(PLAYER)**¹⁾/**(VCR)**²⁾.

Effectuez cette opération à l'aide de l'écran tactile.

- (1)** Appuyez sur FN pour afficher PAGE1.
- (2)** Appuyez sur MENU pour afficher le menu.
- (3)** Sélectionnez ERASE ALL sous **[CM]**, puis appuyez sur EXEC (p. 257).
- (4)** Sélectionnez OK, puis appuyez sur EXEC.
L'indicateur OK devient EXECUTE.
- (5)** Sélectionnez EXECUTE, puis appuyez sur EXEC. L'indicateur ERASING clignote à l'écran. Une fois que la suppression est terminée, l'indicateur COMPLETE s'affiche.

¹⁾ DCR-TRV12E/TRV14E

²⁾ DCR-TRV19E/TRV22E/TRV33E

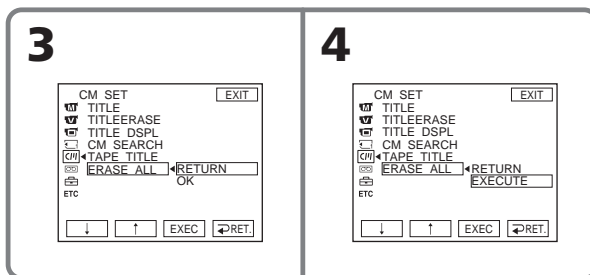

To return to FN

Press EXIT.

To cancel erasing

Select RETURN in step 5, then press EXEC.

Pour revenir à FN

Appuyez sur EXIT.

Pour annuler la suppression

Sélectionnez RETURN à l'étape 5, puis appuyez sur EXEC.

Using “Memory Stick”

The “Memory Stick” is a new light and small recording media which, despite of the size, can store greater data than a floppy disk.

In addition to exchanging data between “Memory Stick” compatible equipment, you can also use a “Memory Stick” to store data as a type of detachable external recording media.

There are 2 types of “Memory Stick”: an ordinary “Memory Stick” and a “MagicGate Memory Stick” that is equipped with the MagicGate^{*1}) copyright protection technology. You can use both types of “Memory Stick” with your camcorder. However, because your camcorder does not support the MagicGate standards, data recorded with your camcorder is not subject to MagicGate copyright protection.

In addition, you can also use “Memory Stick Duo” or “Memory Stick PRO” with your camcorder.

All “Memory Stick” media operations are not necessarily guaranteed.

^{*1}) MagicGate is copyright protection technology that uses encryption technology.

File format

Still image (JPEG)

Your camcorder compresses and records image data in JPEG (Joint Photographic Experts Group) format. The file extension is .jpg.

Exif * Ver.2.2 JPEG compliant, DPOF compatible

* Exif: Exif is a file format for still images, established by the Japan Electronics and Information Technology Industries Association (JEITA). Files in this format can have additional information such as your camcorder’s setting information at the time of recording.

Moving picture (MPEG)

Your camcorder compresses and records picture data in MPEG (Moving Picture Experts Group) format. The file extension is .mpeg.

Utilisation du « Memory Stick »

Le « Memory Stick » est un nouveau support d’enregistrement compact et léger, qui, malgré sa taille, peut mémoriser plus de données qu’une disquette.

Outre l’échange de données entre des appareils compatibles « Memory Stick », vous pouvez également utiliser un « Memory Stick » pour enregistrer des données comme support d’enregistrement externe amovible.

Il existe 2 types de « Memory Stick » : le « Memory Stick » standard et le « MagicGate Memory Stick » qui est doté de la technologie de protection des droits d’auteur MagicGate^{*1}).

Vous pouvez utiliser ces deux types de « Memory Stick » avec le caméscope. Les données enregistrées avec le caméscope ne sont toutefois pas soumises à la protection des droits d’auteur MagicGate car celui-ci ne prend pas en charge les normes MagicGate. Vous pouvez également utiliser un « Memory Stick Duo » ou un « Memory Stick PRO » avec le caméscope.

Toutes les opérations du support « Memory Stick » ne sont pas absolument garanties.

^{*1}) MagicGate est une technologie de protection des droits d’auteur qui utilise une technologie de codage.

Format de fichier

Image fixe (JPEG)

Votre caméscope compresse et enregistre des données d’image au format JPEG (Joint Photographic Experts Group). L’extension de fichier est .jpg.

Exif * Version 2.2 compatible JPEG et DPOF

* Exif : Exif est un format de fichier pour les images fixes, établi par la JEITA (Japan Electronics and Information Technology Industries Association). Les fichiers enregistrés dans ce format peuvent contenir des informations supplémentaires telles que les informations relatives au réglage de votre caméscope au moment de l’enregistrement.

Image animée (MPEG)

Votre caméscope compresse et enregistre des données d’image au format MPEG (Moving Picture Experts Group). L’extension du fichier est .mpeg.

Using "Memory Stick"

Typical image data file name

Still image

101-0001: This file name appears on the screen of your camcorder.
DSC00001.JPG: This file name appears on the display of a computer.

Moving picture

MOV00001: This file name appears on the screen of your camcorder.

MOV00001.MPG: This file name appears on the display of a computer.

To prevent from erasing images accidentally

Rear part of the "Memory Stick"

Slide the write-protect tab on the "Memory Stick" to LOCK.

The position and shape of the write-protect tab may be different depending on the model.

Utilisation du « Memory Stick »

Nom type de fichier de données d'image

Image fixe

101-0001: Ce nom de fichier s'affiche à l'écran de votre caméscope.
DSC00001.JPG : Ce nom de fichier s'affiche à l'écran de votre ordinateur.

Image animée

MOV00001 : Ce nom de fichier s'affiche à l'écran de votre caméscope.
MOV00001.MPG : Ce nom de fichier s'affiche à l'écran de votre ordinateur.

Pour prévenir l'effacement accidentel des images

Partie arrière du « Memory Stick »

Faites coulisser l'onglet de protection en écriture du « Memory Stick » sur LOCK.

La position et la forme de l'onglet de protection en écriture peuvent différer en fonction des modèles.

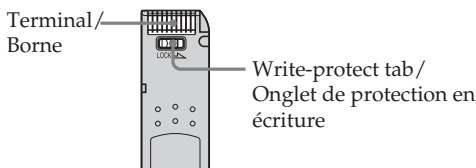

Notes on the "Memory Stick"

Labelling position

Stick its label on the labelling position.

Remarques sur le « Memory Stick »

Emplacement de l'étiquette

Collez l'étiquette du « Memory Stick » sur l'emplacement réservé à l'étiquette.

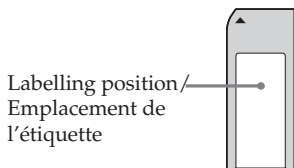

Using “Memory Stick”

Image data may be damaged in the following cases. (Damaged image data will not be compensated.)

- You eject the “Memory Stick” or turn the power off when the data is being recorded or the image file is being read in the “Memory Stick” (the access lamp is flashing or lights up).
- You use the “Memory Stick” near magnets or magnetic fields such as those of speakers and TV.

We recommend backing up important data on the hard disk of a computer.

On handling

- When you carry or store the “Memory Stick,” put it in its case.
- Prevent metallic objects or your finger from coming into contact with the metal parts of the connecting section.
- Do not bend, drop or apply strong shock to the “Memory Stick.”
- Do not disassemble or modify the “Memory Stick.”
- Do not let the “Memory Stick” get wet.

On location for use

Do not use or keep the “Memory Stick” in locations that are:

- Extremely hot such as in a car parked in the sun or under the scorching sun
- Under direct sunlight
- Very humid or subject to corrosive gases

Utilisation du « Memory Stick »

Les données d’image peuvent être endommagées dans les cas suivants (les données d’image ne sont pas couvertes par la garantie) :

- si vous éjectez le « Memory Stick » ou mettez l’appareil hors tension pendant l’enregistrement des données ou la lecture du fichier d’images sur le « Memory Stick » (le voyant d’accès clignote ou reste allumé en permanence).
- si vous utilisez le « Memory Stick » à proximité d’aimants ou de champs magnétiques tels que ceux présents dans des enceintes ou un téléviseur.

Il est recommandé de sauvegarder les données importantes sur le disque dur de votre ordinateur.

Manipulation

- Pour transporter ou ranger un « Memory Stick », glissez-le dans son boîtier.
- Evitez de toucher les parties métalliques de la pièce de raccordement ou de les laisser entrer en contact avec d’autres objets métalliques.
- Ne pliez pas le « Memory Stick », ne le faites pas tomber et ne le soumettez pas à des chocs violents.
- Ne démontez pas le « Memory Stick » et ne modifiez pas sa structure.
- N’exposez pas le « Memory Stick » à l’humidité.

Endroits où l’appareil peut être utilisé

N’utilisez pas et ne rangez pas le « Memory Stick » dans des endroits :

- sujets à des températures très élevées, par exemple en plein soleil ou dans un véhicule garé en plein soleil ;
- exposés au rayonnement direct du soleil ;
- très humides ou soumis à des gaz corrosifs.

Using "Memory Stick"

Notes on using the "Memory Stick Duo" (optional)

- Make sure to insert the "Memory Stick Duo" into the "Memory Stick Duo" Adaptor when using the "Memory Stick Duo" with your camcorder.
- Insert the "Memory Stick Duo" in the correct direction. Inserting it in the wrong direction may cause a malfunction of your camcorder.
- Do not insert the "Memory Stick Duo" into a "Memory Stick" compatible unit without inserting it into the "Memory Stick Duo" Adaptor first. Doing so may cause a malfunction of the unit.

Note on using the "Memory Stick PRO" (optional)

The "Memory Stick PRO" with a capacity up to 1 GB can be used with this camcorder.

The "Memory Stick" formatted by a computer

The "Memory Stick" formatted by Windows OS or Macintosh computers does not have a guaranteed compatibility with your camcorder.

Utilisation du « Memory Stick »

Remarques sur l'utilisation du « Memory Stick Duo » (en option)

- Veillez à insérer le « Memory Stick Duo » dans l'adaptateur de « Memory Stick Duo » lors de l'utilisation du « Memory Stick Duo » avec votre caméscope.
- Insérez le « Memory Stick Duo » dans le bon sens. S'il est inséré dans le mauvais sens, cela peut entraîner des problèmes de fonctionnement au niveau de votre caméscope.
- N'insérez pas le « Memory Stick Duo » dans un appareil compatible « Memory Stick » sans l'insérer d'abord dans l'adaptateur de « Memory Stick Duo ». Cela pourrait endommager l'appareil.

Remarque sur l'utilisation du « Memory Stick PRO » (en option)

Le « Memory Stick PRO » ayant une capacité de 1 Go peut être utilisé avec ce caméscope.

« Memory Stick » formaté sur ordinateur

Un « Memory Stick » formaté sur un système d'exploitation Windows ou Macintosh n'est pas forcément compatible avec votre caméscope.

Using “Memory Stick”

Notes on image data compatibility

- Image data files recorded on the “Memory Stick” by your camcorder conform with the Design Rules for Camera File Systems universal standard established by the JEITA (Japan Electronics and Information Technology Industries Association).

On your camcorder, you cannot play back still images recorded on other equipment (DCR-TRV890E/TRV900/TRV900E or DSC-D700/D770) that does not conform to this universal standard. (These models are not sold in some areas.)

- If you cannot use the “Memory Stick” that is used with other equipment, format it with your camcorder (p. 246). Note that formatting erases all information on the “Memory Stick.”
- You may not be able to play back the images recorded using your camcorder, on other playback equipment.
- You may not be able to play back following images with your camcorder:
 - image data modified on a computer
 - image data shot with other equipment

-
- The “Memory Stick,”  and “MagicGate Memory Stick” are trademarks of Sony Corporation.
 - “Memory Stick Duo” and **MEMORY STICK DUO** are trademarks of Sony Corporation.
 - “Memory Stick PRO” and **MEMORY STICK PRO** are trademarks of Sony Corporation.
 - “MagicGate” and **MAGIC GATE** are trademarks of Sony Corporation.
 - All other product names mentioned herein may be the trademarks or registered trademarks of their respective companies. Furthermore, “™” and “®” are not mentioned in each case in this manual.

Utilisation du « Memory Stick »

Remarques sur la compatibilité des données d'image

- Les fichiers de données d'image enregistrés sur un « Memory Stick » par votre caméscope sont conformes à la norme universelle Design Rules for Camera File Systems établie par la JEITA (Japan Electronics and Information Technology Industries Association).

Vous ne pouvez pas lire sur votre caméscope des images fixes enregistrées avec d'autres appareils (DCR-TRV890E/TRV900/TRV900E ou DSC-D700/D770) qui ne sont pas conformes à cette norme universelle (ces modèles ne sont pas vendus dans certains région).

- Si vous ne pouvez pas utiliser un « Memory Stick » utilisé avec d'autres appareils, formatez-le avec votre caméscope (p. 256). Notez cependant que le formatage efface toutes les informations contenues sur le « Memory Stick ».
- Il se peut que vous ne soyez pas en mesure de lire les images enregistrées à l'aide de votre caméscope sur un autre lecteur.
- Il se peut que vous ne soyez pas en mesure de lire les types d'images suivants sur votre caméscope :
 - les données d'image modifiées sur un ordinateur ;
 - les données d'image enregistrées avec un autre appareil.

-
- Les appellations et symboles « Memory Stick »,  et « MagicGate Memory Stick » sont des marques commerciales de Sony Corporation.
 - « Memory Stick Duo » et **MEMORY STICK DUO** sont des marques commerciales de Sony Corporation.
 - « Memory Stick PRO » et **MEMORY STICK PRO** sont des marques commerciales de Sony Corporation.
 - « MagicGate » et **MAGIC GATE** sont des marques commerciales de Sony Corporation.
 - Tous les autres noms de produits cités dans le présent document peuvent être des marques commerciales ou des marques déposées de leurs sociétés respectives. Par ailleurs, les indications « ™ » et « ® » ne sont pas employées chaque fois qu'une marque est citée dans le présent mode d'emploi.

Inserting/Ejecting the "Memory Stick"

Inserting the "Memory Stick"

Open the lid of the "Memory Stick" slot. Insert the "Memory Stick" in the "Memory Stick" slot as far as it can go with the ◀ mark as illustrated, then close the lid.

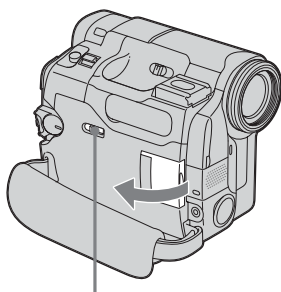

MEMORY EJECT

Insertion et éjection du « Memory Stick »

Insertion du « Memory Stick »

Ouvrez le couvercle de la fente pour « Memory Stick ». Introduisez le « Memory Stick » dans la fente prévue à cet effet et poussez-le aussi loin que possible avec la marque ◀ placée comme indiqué dans l'illustration, puis refermez le couvercle.

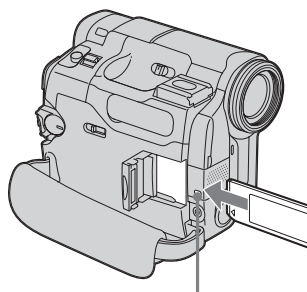

Access lamp/
Voyant d'accès

Ejecting the "Memory Stick"

Open the lid of the "Memory Stick" slot. Slide MEMORY EJECT in the direction of the arrow.

Notes

- If you insert the "Memory Stick" forcibly in the opposite direction, the "Memory Stick" slot may be damaged.
- Do not insert anything other than the "Memory Stick" into the "Memory Stick" slot. This may cause a malfunction.

While the access lamp is lit or flashing

Do not shake or strike your camcorder because your camcorder is reading the data from the "Memory Stick" or recording the data on the "Memory Stick." Do not turn the power off, eject the "Memory Stick" or remove the battery pack. Otherwise, image data breakdown may occur.

If "MEMORY STICK ERROR" appears

Reinsert the "Memory Stick" a few times. The "Memory Stick" may be damaged if the indicator still appears. If this occurs, use another "Memory Stick."

Ejection du « Memory Stick »

Ouvrez le couvercle de la fente du « Memory Stick ». Faites glisser MEMORY EJECT dans le sens de la flèche.

Remarques

- Si vous insérez de force le « Memory Stick » dans l'autre sens, vous risquez d'endommager la fente pour « Memory Stick ».
- N'insérez rien d'autre qu'un « Memory Stick » dans la fente pour « Memory Stick ». Cela pourrait entraîner un problème de fonctionnement.

Pendant que le voyant d'accès est allumé ou clignote

Ne secouez pas et ne frappez pas votre caméscope car il est en train de lire les données sur le « Memory Stick » ou en train d'enregistrer des données sur le « Memory Stick ». Ne coupez pas l'alimentation et ne retirez pas le « Memory Stick » ou la batterie. En effet, cela pourrait endommager les données d'image.

Si « MEMORY STICK ERROR » s'affiche

Réinsérez le « Memory Stick » plusieurs fois. Si le voyant reste allumé, il est possible que le « Memory Stick » soit endommagé. Dans ce cas, utilisez un autre « Memory Stick ».

Selecting image quality and size

Selecting still image quality

The default setting is FINE.

The POWER switch should be set to

(MEMORY) or **(VCR)**.

Operate by touching the panel.

- (1) Press FN to display PAGE1.
- (2) Press MENU to display the menu.
- (3) Select STILL SET in , then press EXEC (p. 245).
- (4) Select QUALITY, then press EXEC.
- (5) Select a desired image quality, then press EXEC.

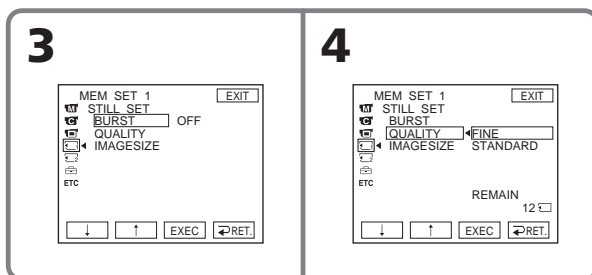

Image quality settings

Setting	Meaning
FINE (FINE)	Use this mode when you want to record high quality images. Fine images are compressed to about 1/4.
STANDARD (STD)	This is the standard image quality. Standard images are compressed to about 1/10.

To return to FN

Press EXIT.

Sélection de la qualité et de la taille d'image

Sélection de la qualité de l'image fixe

Le réglage par défaut est FINE.

Réglez le commutateur POWER sur

(MEMORY) ou **(VCR)**.

Effectuez cette opération à l'aide de l'écran tactile.

- (1) Appuyez sur FN pour afficher PAGE1.
- (2) Appuyez sur MENU pour afficher le menu.
- (3) Sélectionnez STILL SET sous , puis appuyez sur EXEC (p. 255).
- (4) Sélectionnez QUALITY, puis appuyez sur EXEC.
- (5) Sélectionnez la qualité d'image souhaitée, puis appuyez sur EXEC.

Réglages de la qualité d'image

Réglage	Signification
FINE (FINE)	Utilisez ce mode lorsque vous souhaitez faire des prises de vue de grande qualité. Les images très précises sont compressées à environ 1/4 de leur taille d'origine.
STANDARD (STD)	C'est la qualité d'image standard. Les images standard sont compressées à environ 1/10 de leur taille d'origine.

Pour revenir à FN

Appuyez sur EXIT.

Selecting image quality and size

Selecting the still image size (DCR-TRV33E only)

You can select image size 1152 × 864 or 640 × 480 (When the POWER switch is set to CAMERA or VCR, the image size is automatically set to 640 × 480.)
The default setting is 1152 × 864.

The POWER switch should be set to

MEMORY.

Operate by touching the panel.

- (1) Press FN to display PAGE1.
- (2) Press MENU to display the menu.
- (3) Select STILL SET in , then press EXEC (p. 245).
- (4) Select IMAGESIZE, then press EXEC.
- (5) Select a desired image size, then press EXEC.

The indicator changes as follows:

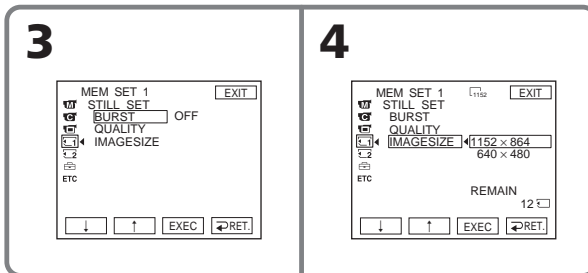

Sélection de la qualité et de la taille d'image

Sélection de la taille des images fixes (DCR-TRV33E uniquement)

Vous pouvez sélectionner les tailles d'image 1152 × 864 ou 640 × 480. (Lorsque le commutateur POWER est réglé sur CAMERA ou VCR, la taille d'image est automatiquement réglée sur 640 × 480.)

Le réglage par défaut est 1152 × 864.

Réglez le commutateur POWER sur

MEMORY.

Effectuez cette opération à l'aide de l'écran tactile.

- (1) Appuyez sur FN pour afficher PAGE1.
- (2) Appuyez sur MENU pour afficher le menu.
- (3) Sélectionnez STILL SET sous , puis appuyez sur EXEC (p. 255).
- (4) Sélectionnez IMAGESIZE, puis appuyez sur EXEC.
- (5) Sélectionnez la taille d'image souhaitée, puis appuyez sur EXEC.

L'indicateur change comme suit :



Selecting image quality and size

Memory capacity of still images

Recorded images are compressed in JPEG format before being stored in memory. The memory capacity of still images varies depending on the selected image quality mode and image size. Details are shown in the table below.

1152 × 864 image size (DCR-TRV33E only)

Image quality	Memory capacity
FINE	About 500 KB
STANDARD	About 200 KB

640 × 480 image size

Image quality	Memory capacity
FINE	About 150 KB
STANDARD	About 60 KB

Sélection de la qualité et de la taille d'image

Capacité de mémoire pour les images fixes

Les images enregistrées sont compressées au format JPEG avant d'être stockées dans la mémoire. La capacité de mémoire des images fixes varie selon la qualité d'image et la taille d'image sélectionnées. Pour plus de détails, reportez-vous au tableau ci-dessous.

Taille des images de 1152 × 864 (DCR-TRV33E uniquement)

Qualité d'image	Capacité de mémoire
FINE	Environ 500 Ko
STANDARD	Environ 200 Ko

Taille des images de 640 × 480

Qualité d'image	Capacité de mémoire
FINE	Environ 150 Ko
STANDARD	Environ 60 Ko

"Memory Stick" Operations (DCR-TRV22E/TRV33E only)
Opérations « Memory Stick » (DCR-TRV22E/TRV33E uniquement)

Selecting image quality and size

Selecting the moving picture size

You can select picture size 320 × 240 or 160 × 112.

The default setting is 320 × 240.

The POWER switch should be set to

(MEMORY) or **(VCR)**.

Operate by touching the panel.

- (1) Press FN to display PAGE1.
- (2) Press MENU to display the menu.
- (3) Select MOVIE SET in , then press EXEC (p. 245).
- (4) Select IMAGESIZE, then press EXEC.
- (5) Select a desired image size, then press EXEC.

The indicator changes as follows:

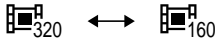

Sélection de la qualité et de la taille d'image

Sélection de la taille des images animées

Vous pouvez sélectionner les tailles d'image 320 × 240 ou 160 × 112.

Le réglage par défaut est 320 × 240.

Réglez le commutateur POWER sur

(MEMORY) ou **(VCR)**.

Effectuez cette opération à l'aide de l'écran tactile.

- (1) Appuyez sur FN pour afficher PAGE1.
- (2) Appuyez sur MENU pour afficher le menu.
- (3) Sélectionnez MOVIE SET sous , puis appuyez sur EXEC (p. 255).
- (4) Sélectionnez IMAGESIZE, puis appuyez sur EXEC.
- (5) Sélectionnez la taille d'image souhaitée, puis appuyez sur EXEC.

L'indicateur change comme suit :

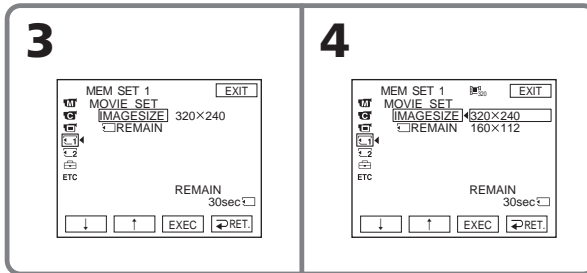
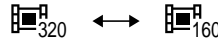

To return to FN

Press EXIT.

Pour revenir à FN





Appuyez sur EXIT.

Selecting image quality and size

Approximate number of still images and time of moving pictures that can be recorded on one "Memory Stick"

The number of still images and the time of moving pictures you can record vary depending on which image quality mode you select and the complexity of the subject.



Still images/Images fixes

Type of "Memory Stick"/ Type de « Memory Stick »	FINE		STANDARD	
	1152 × 864* 	640 × 480 	1152 × 864* 	640 × 480 
8MB (supplied)/Mo (fourni)	15	50	37	120
16MB /Mo	30	96	74	240
32MB /Mo	61	190	150	485
64MB /Mo	120	390	300	980
128MB /Mo	245	780	600	1 970
256 MB /Mo (MSX-256)	460	1 450	1 050	3 650
512 MB /Mo (MSX-512)	900	2 900	2 050	7 200
1 GB /Go (MSX-1G)	1 850	5 900	4 200	14 500

(unit: image)/(unité : image)

* DCR-TRV33E only /DCR-TRV33E uniquement

Moving pictures/Images animées

Type of "Memory Stick"/ Type de « Memory Stick »	Image size/Taille d'image	
	320 × 240 	160 × 112 
8MB (supplied)/Mo (fourni)	1 m. 20 s.	5 m. 20 s.
16MB /Mo	2 m. 40 s.	10 m. 40 s.
32MB /Mo	5 m. 20 s.	21 m. 20 s.
64MB /Mo	10 m. 40 s.	42 m. 40 s.
128MB /Mo	21 m. 20 s.	1 h. 25 m. 20 s.
256MB /Mo (MSX-256)	42 m. 40 s.	2 h. 50 m. 40 s.
512 MB/Mo (MSX-512)	1 h. 25 m. 20 s.	5 h. 41 m. 20 s.
1 GB/ Go (MSX-1G)	2 h. 50 m. 40 s.	11 h. 22 m. 40 s.

(h. m. s.: hour. minute. second)/(h. m. s. : heures. minutes. secondes)

The table shows approximate number of still images and time of moving pictures that can be recorded on the "Memory Stick" formatted with your camcorder.

Sélection de la qualité et de la taille d'image

Le nombre approximatif d'images fixes et la durée approximative d'images animées pouvant être enregistrées sur un « Memory Stick »

Le nombre d'images fixes et la durée des films que vous pouvez enregistrer varient selon la qualité d'image que vous sélectionnez et la complexité du sujet.

"Memory Stick" Operations (DCR-TRV22E/TRV33E only)
Opérations « Memory Stick » (DCR-TRV22E/TRV33E uniquement)

Le tableau indique le nombre approximatif d'images fixes et la durée approximative d'images animées pouvant être enregistrées sur un « Memory Stick » formaté par votre caméscope.

Recording still images on "Memory Stick" – Memory Photo recording

The POWER switch should be set to

MEMORY.

- (1) Keep pressing PHOTO lightly and check the image. The green ● indicator stops flashing, then lights up. The brightness of the image and the focus are adjusted and fixed while your camcorder targets at the centre of the image. Recording does not start yet.
- (2) Press PHOTO deeply.
Recording is complete when the bar scroll indicator disappears.
The image displayed on the screen when you pressed PHOTO deeply will be recorded on the "Memory Stick."

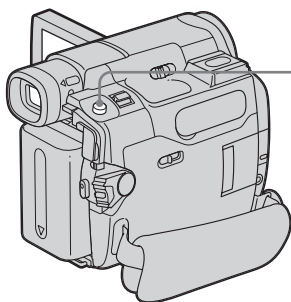

- [a]** Approximate number of images that can be recorded on the "Memory Stick"*
[b] Folder name to be recorded in

Note

The recordable number of the images indicated on the screen depends on the setting of the image quality and the condition of the subject being recorded. Therefore, the recordable number may not change even after recording has been done.

Enregistrement d'images fixes sur un « Memory Stick » – Enregistrement de photos en mémoire

Réglez le commutateur POWER sur

MEMORY.

- (1) Appuyez légèrement sur PHOTO en continu et vérifiez l'image. L'indicateur vert ● cesse de clignoter, puis reste allumé en permanence. La luminosité de l'image et la mise au point sont réglées et fixées pendant que le caméscope vise le milieu de l'image. L'enregistrement ne démarre pas immédiatement.
- (2) Appuyez à fond sur PHOTO.
L'enregistrement est terminé lorsque l'indicateur en forme de barre disparaît. L'image affichée à l'écran lorsque vous avez appuyé à fond sur PHOTO est enregistrée sur le « Memory Stick ».

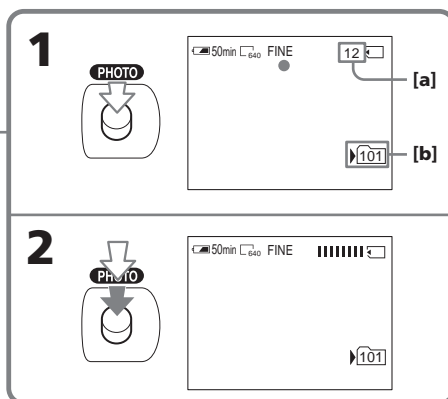

- [a]** Le nombre approximatif de photos pouvant être enregistrées sur le « Memory Stick »*
[b] Nom de dossier d'enregistrement

Remarque

Le nombre d'images pouvant être enregistrées indiqué sur l'écran dépend du réglage de la qualité d'image et des conditions du sujet filmé. Par conséquent, le nombre d'images pouvant être enregistrées peut ne pas changer même après qu'un enregistrement a été effectué.

Recording still images on "Memory Stick" – Memory Photo recording

You can record still images on the "Memory Stick" during tape recording or tape recording standby

See page 62 for details.

* The indication of the number of recordable still images

Depending on the image quality setting and the complexity of the subject, the indication of the remaining number of recordable still images may not change even after you record an image.

When the remaining number is greater than 9999, the >9999 indication appears on the screen.

When the POWER switch is set to MEMORY

The following functions do not work:

- Digital zoom
- Super NightShot
- Colour Slow Shutter
- Wide mode
- Fader
- Picture effect
- Digital effect
- SPORTS of PROGRAM AE (The indicator flashes.)
- Title
- SteadyShot

While you are recording a still image

You cannot turn off the power or press PHOTO.

When you press PHOTO on the Remote Commander

Your camcorder immediately records the image that is on the screen when you press the button.

When you press PHOTO lightly in step 1

The image momentarily flickers. This is not a malfunction.

Recording data

The recording data (date/time or various settings when recorded) do not appear during recording. However, they are recorded automatically onto the "Memory Stick." To display the recording data, press DATA CODE during playback. You can also use the Remote Commander for this operation (p. 56).

Enregistrement d'images fixes sur un « Memory Stick » – Enregistrement de photos en mémoire

Vous pouvez enregistrer des images fixes sur un « Memory Stick » en mode d'enregistrement sur cassette ou en mode d'attente d'enregistrement sur cassette

Pour plus de détails, reportez-vous à la page 62.

* Indication du nombre d'images fixes enregistrables

Selon le réglage de la qualité d'image et la complexité du sujet, l'indication du nombre d'images fixes enregistrables restant peut ne pas changer même après l'enregistrement d'une image.

Lorsque le nombre restant est supérieur à 9999, l'indication >9999 s'affiche à l'écran.

Lorsque le commutateur POWER est réglé sur MEMORY

Les fonctions suivantes ne sont pas disponibles :

- zoom numérique
- Super NightShot
- Colour Slow Shutter
- mode grand écran
- transitions en fondu
- effet d'image
- effet numérique
- SPORTS sous PROGRAM AE (l'indicateur clignote).
- titre
- SteadyShot

Pendant la prise de vue d'une image fixe

Vous ne pouvez ni couper l'alimentation ni appuyer sur PHOTO.

Lorsque vous appuyez sur la touche PHOTO de la télécommande

Votre caméscope enregistre immédiatement l'image affichée à l'écran lorsque vous appuyez sur cette touche.

Lorsque vous appuyez légèrement sur PHOTO à l'étape 1

L'image tremble momentanément. Cela n'a rien d'anormal.

Données d'enregistrement

Les données d'enregistrement (date et heure ou divers réglages selon ceux enregistrés) ne sont pas affichées pendant l'enregistrement. Cependant, elles sont automatiquement enregistrées sur le « Memory Stick ». Pour afficher les données d'enregistrement, appuyez sur DATA CODE pendant la lecture. Vous pouvez également effectuer cette opération à partir de la télécommande (p. 56).

Recording still images on "Memory Stick" – Memory Photo recording

If you record still images when the POWER switch is set to MEMORY (DCR-TRV33E only)
The angle of view is slightly larger compared with the angle of view when the POWER switch is set to CAMERA.

Recording images continuously (DCR-TRV33E only)

You can record still images continuously. Before recording, select a desired mode described below in the menu settings.

NORMAL [a] ()

Your camcorder shoots up to 4 still images in 1152 × 864 size or 13 still images in 640 × 480 size at about 0.5 sec intervals.

EXP BRKTG [b] ()

Your camcorder automatically shoots 3 images at about 0.5 sec intervals at different exposures.

[a]



The POWER switch should be set to

MEMORY.

Operate by touching the panel.

- (1) Press FN to display PAGE1.
- (2) Press MENU to display the menu.
- (3) Select STILL SET in , then press EXEC (p. 245).

Enregistrement d'images fixes sur un « Memory Stick » – Enregistrement de photos en mémoire

Si vous enregistrez des images fixes lorsque le commutateur POWER est réglé sur MEMORY (DCR-TRV33E uniquement)
L'angle de vue est légèrement plus grand par rapport à l'angle de vue affiché lorsque le commutateur POWER est réglé sur CAMERA.

Enregistrement d'images en continu (DCR-TRV33E uniquement)

Vous pouvez enregistrer des images fixes en continu. Avant l'enregistrement, sélectionnez dans les réglages de menu l'un des modes décrits ci-dessous.

NORMAL [a] ()

Votre caméscope prend jusqu'à 4 photos en taille 1152 × 864 ou 13 photos en taille 640 × 480 à des intervalles d'environ 0,5 s.

EXP BRKTG [b] ()

Votre caméscope prend automatiquement trois photos à environ 0,5 secondes d'intervalle selon des expositions différentes.

[b]



Réglez le commutateur POWER sur

MEMORY.

Effectuez cette opération à l'aide de l'écran tactile.

- (1) Appuyez sur FN pour afficher PAGE1.
- (2) Appuyez sur MENU pour afficher le menu.
- (3) Sélectionnez STILL SET sous , puis appuyez sur EXEC (p. 255).

Recording still images on "Memory Stick" – Memory Photo recording

(4) Select BURST, then press EXEC.

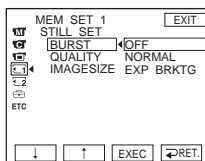

(5) Select a desired mode, then press EXEC.

(6) Press EXIT to make the menu display disappear.

(7) Press PHOTO deeply.

The number of still images in continuous shooting

The number of still images you can shoot continuously varies depending on the image size and the capacity of the "Memory Stick."

During continuous recording of images

The flash (optional) does not work.

When shooting with the self-timer or the Remote Commander

Your camcorder automatically records up to the maximum number of still images.

If remaining capacity on the "Memory Stick" is less than for 3 images

EXP BRKTG does not work. "FULL" appears when you press PHOTO.

The effect of EXP BRKTG

The effect of EXP BRKTG may not be noticeable on the screen.

We recommend viewing images on TV or the computer to recognise the effect.

When selecting NORMAL

Recording continues up to the maximum number of still images during pressing PHOTO deeply.

Enregistrement d'images fixes sur un « Memory Stick » – Enregistrement de photos en mémoire

(4) Sélectionnez BURST, puis appuyez sur EXEC.

(5) Sélectionnez le mode souhaité, puis appuyez sur EXEC.

(6) Appuyez sur EXIT pour quitter le menu.

(7) Appuyez à fond sur PHOTO.

Le nombre d'images fixes en prise de vue continue

Le nombre d'images fixes que vous pouvez filmer en continu varie selon la taille des images et la capacité de mémoire du « Memory Stick ».

En cours d'enregistrement continu des images

Le flash (en option) ne fonctionne pas.

Lors d'une prise de vue avec la fonction de retardateur ou avec la télécommande

Le caméscope enregistre automatiquement le maximum d'images fixes selon la capacité disponible.

Si la mémoire restante sur le « Memory Stick » ne permet pas d'enregistrer un minimum de 3 images

La fonction EXP BRKTG ne fonctionne pas. « FULL » s'affiche lorsque vous appuyez sur PHOTO.

Effet de la fonction EXP BRKTG

L'effet de la fonction EXP BRKTG peut ne pas être visible à l'écran.

Il est recommandé de visionner ces images sur le téléviseur ou l'ordinateur pour voir les effets produits.

Lorsque NORMAL est sélectionné

Tant que vous appuyez à fond sur PHOTO, l'enregistrement continue jusqu'à ce que le nombre maximum d'images fixes ait été enregistré selon la capacité disponible.

Recording an image from tape as a still image

Image size is automatically set to 640 × 480.

Before operation

Insert the "Memory Stick" and the recorded tape into your camcorder.

The POWER switch should be set to **(VCR)**. Operate by touching the panel.

- (1) Press . The picture recorded on the tape is played back.
- (2) Keep pressing PHOTO lightly and check the image. The picture from the tape freezes and the CAPTURE indicator appears on the screen. Recording does not start yet.

To change the still image, release PHOTO, select a still image again, and then press and hold PHOTO lightly.

- (3) Press PHOTO deeply. Recording is complete when the bar scroll indicator disappears. The image displayed on the screen when you pressed PHOTO deeply will be recorded on the "Memory Stick."

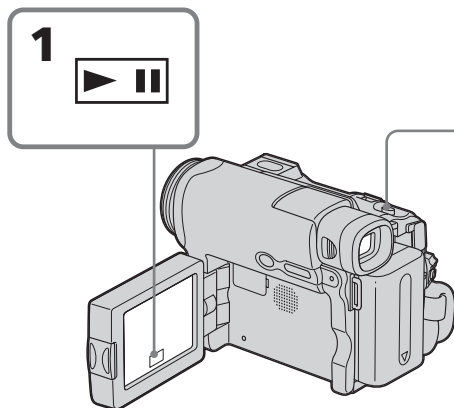

Sound recorded on the tape

You cannot record audio from the tape.

Enregistrement d'une image depuis une cassette sous forme d'image fixe

La taille de l'image est automatiquement réglée sur 640 × 480.

Avant de commencer

Insérez le « Memory Stick » et la cassette enregistrée dans votre caméscope.

Réglez le commutateur POWER sur **(VCR)**. Effectuez cette opération à l'aide de l'écran tactile.

- (1) Appuyez sur . L'image enregistrée sur la cassette est lue.
- (2) Appuyez légèrement sur PHOTO en continu et vérifiez l'image. L'image de la cassette se fige et l'indicateur CAPTURE s'affiche à l'écran. L'enregistrement ne démarre pas immédiatement. Pour changer d'image fixe, relâchez PHOTO, sélectionnez une autre image fixe, puis appuyez légèrement sur PHOTO et maintenez cette touche enfoncée.
- (3) Appuyez à fond sur PHOTO. L'enregistrement est terminé lorsque l'indicateur en forme de barre disparaît. L'image affichée à l'écran lorsque vous avez appuyé à fond sur PHOTO est enregistrée sur le « Memory Stick ».

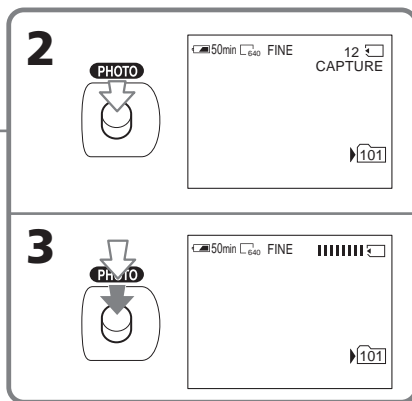

Son enregistré sur une cassette

Vous ne pouvez pas enregistrer de son depuis une cassette.

Recording an image from tape as a still image

Title

You cannot record the titles.

Recording date/time

The date/time when it is recorded on the "Memory Stick" is recorded. Various settings are not recorded.

When you press PHOTO on the Remote Commander

Your camcorder immediately records the image that is on the screen when you press the button.

Recording a still image from other equipment

You can use either A/V connecting cable or i.LINK cable. See page 122 for the connection. When connecting with the A/V connecting cable, set DISPLAY in **[ETC]** to LCD in the menu settings. (The default setting is LCD.)

The POWER switch should be set to **(VCR)**. Operate by touching the panel.

- (1) Play back the recorded tape on the VCR, or turn the TV on to see a desired programme.
- (2) At the point where you want to record, follow steps 2 and 3 on page 156.

Note

If the tape is in poor condition due to being used repeatedly for dubbing and so on, your camcorder may not be able to record the image, or the recorded image may appear jagged.

Enregistrement d'une image depuis une cassette sous forme d'image fixe

Titre

Vous ne pouvez pas enregistrer les titres.

Date et heure d'enregistrement

La date et l'heure d'enregistrement, si elles sont enregistrées sur le « Memory Stick », sont enregistrées. Les divers réglages ne sont pas sauvegardés.

Lorsque vous appuyez sur la touche PHOTO de la télécommande

Votre caméscope enregistre immédiatement l'image affichée à l'écran lorsque vous appuyez sur cette touche.

Enregistrement d'une image fixe depuis un autre appareil

Vous pouvez raccorder soit un cordon de liaison audio et vidéo, soit un câble i.LINK. Reportez-vous à la page 122 pour de plus amples informations sur le raccordement. Lorsque vous utilisez un cordon de liaison audio et vidéo, réglez DISPLAY sous **[ETC]** sur LCD dans les réglages de menu (le réglage par défaut est LCD).

Réglez le commutateur POWER sur **(VCR)**. Effectuez cette opération à l'aide de l'écran tactile.

- (1) Lancez la lecture de la cassette enregistrée sur le magnéscope, ou allumez le téléviseur pour visionner le programme souhaité.
- (2) Quand vous atteignez le point que vous souhaitez enregistrer, suivez les étapes 2 et 3 à la page 156.

Remarque

Si la bande est en mauvais état en raison d'un usage trop fréquent (copie ou autre), il est possible que votre caméscope ne soit pas en mesure d'enregistrer l'image ou l'image enregistrée peut apparaître irrégulière.

Superimposing a still image in "Memory Stick" on an image – MEMORY MIX

You can superimpose a still image you have recorded on the "Memory Stick" on top of the moving picture you are recording. (You cannot superimpose a still image on an image which has already been recorded.)

You can record superimposed images on the tape or the "Memory Stick." (However, you can record only superimposed still images on the "Memory Stick.")

M. CHROM (Memory Chromakey)

You can swap only the blue area of a still image such as an illustration or a frame with a moving picture.

M. LUMI (Memory Luminancekey)

You can swap the brighter area of a still image (such as a handwritten illustration or a title) with a moving picture. To use this function, we recommend recording a title on the "Memory Stick" before a trip or event.

C. CHROM (Camera Chromakey)

You can superimpose a moving picture on top of a still image such as an image which can be used as background. Shoot the subject against a blue background. Only the blue area of the moving picture will be swapped with a still image.

M. OVERLAP (Memory Overlap)

You can make a moving picture you are recording with your camcorder fade in on top of a still image recorded on the "Memory Stick." You can use Memory Overlap only when the POWER switch is set to CAMERA.

Superposition d'une image fixe d'un « Memory Stick » sur une image – MEMORY MIX

Vous pouvez superposer une image fixe que vous avez enregistrée sur un « Memory Stick » sur une image animée que vous êtes en train de filmer. (Vous ne pouvez pas superposer une image fixe sur une image ayant déjà été enregistrée.)

Vous pouvez enregistrer les images superposées sur une cassette ou sur un « Memory Stick » (cependant, vous ne pouvez enregistrer que des images fixes superposées sur un « Memory Stick »).

M. CHROM (Chrominance en mémoire)

Vous pouvez remplacer uniquement la zone bleue d'une image fixe (par exemple une illustration ou un cadre) par une image animée.

M. LUMI (Luminance en mémoire)

Vous pouvez remplacer la zone la plus lumineuse d'une image fixe (par exemple une illustration faite à la main ou un titre) par une image animée. Pour utiliser cette fonction, il est recommandé d'enregistrer un titre sur le « Memory Stick » avant un voyage ou un événement.

C. CHROM (Chrominance d'une image filmée)

Vous pouvez superposer une image animée sur une image fixe telle qu'une image à utiliser en arrière-plan. Filmez le sujet devant un fond bleu. Seule la partie bleue de l'image animée est remplacée par l'image fixe.

M. OVERLAP (Superposition d'une image mémorisée)

Vous pouvez faire apparaître en fondu une image animée en cours d'enregistrement avec votre caméscope sur une image fixe enregistrée sur le « Memory Stick ». Vous pouvez utiliser la fonction de superposition d'une image mémorisée uniquement lorsque le commutateur POWER est réglé sur CAMERA.

Superimposing a still image in "Memory Stick" on an image - MEMORY MIX

Superposition d'une image fixe d'un « Memory Stick » sur une image - MEMORY MIX

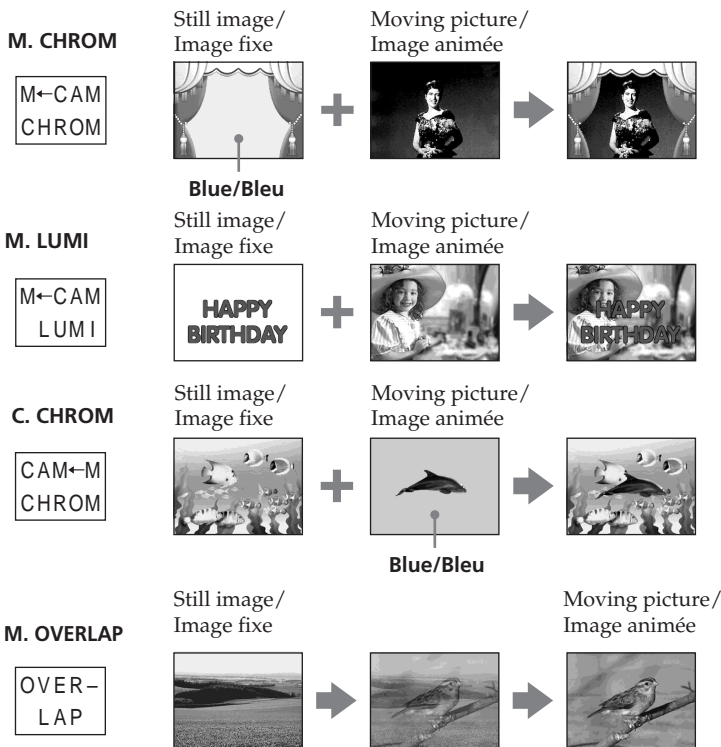

The "Memory Stick" supplied with your camcorder stores 20 images:

- For M. CHROM: 18 images (such as a frame) 101-0001~101-0018
- For C. CHROM: 2 images (such as a background) 101-0019~101-0020

Sample images

Sample images stored in the "Memory Stick" supplied with your camcorder are protected (p. 190).

Le « Memory Stick » fourni avec votre caméscope contient déjà 20 images :

- Pour M. CHROM : 18 images (telles que des images fixes) 101-0001 à 101-0018
- Pour C. CHROM : 2 images (telles que des arrière-plans) 101-0019 à 101-0020

Images échantillons

Les échantillons enregistrés sur le « Memory Stick » fourni avec votre caméscope sont protégés (p. 190).

"Memory Stick" Operations (DCR-TRV22E/TRV33E only)
Opérations « Memory Stick » (DCR-TRV22E/TRV33E uniquement)

Superimposing a still image in "Memory Stick" on an image – MEMORY MIX

Notes

- You cannot use MEMORY MIX for moving pictures recorded on the "Memory Stick."
- When the overlapping still image has a large amount of white, the thumbnail image of the picture may not be clear.
- When recording in the mirror mode (p. 41), the image on the LCD screen does not appear as a mirror-image.

Image data modified on a computer

You may not be able to play back modified images with your camcorder.

Recording a superimposed image to the tape

Before operation

- Insert the "Memory Stick" containing the still images into your camcorder.
- Insert the tape for recording into your camcorder.

The POWER switch should be set to

CAMERA.

Operate by touching the panel.

- (1) Press FN and select PAGE2.
- (2) Press MEM MIX. The image recorded on the "Memory Stick" appears in the lower right corner of the screen.
- (3) Press – (to see the previous image)/+ (to see the next image) in the lower right corner of the screen to select the still image that you want to superimpose.
- (4) Press a desired mode. The still image is superimposed on the moving picture during recording standby.

Superposition d'une image fixe d'un « Memory Stick » sur une image – MEMORY MIX

Remarques

- Vous ne pouvez pas utiliser la fonction MEMORY MIX pour les images animées enregistrées sur un « Memory Stick ».
- Lorsque l'image fixe superposée contient une grande quantité de blanc, la vignette de l'image peut ne pas s'afficher clairement.
- Lors de l'enregistrement en mode Miroir (p. 41), l'image sur l'écran LCD ne s'affiche pas en tant qu'image miroir.

Données d'image modifiées sur un ordinateur

Il se peut que vous ne puissiez pas lire les images modifiées sur votre caméscope.

Enregistrement d'une image superposée sur une cassette

Avant de commencer

- Insérez un « Memory Stick » contenant des images fixes dans votre caméscope.
- Insérez une cassette à enregistrer dans votre caméscope.

Réglez le commutateur POWER sur

CAMERA.

Effectuez cette opération à l'aide de l'écran tactile.

- (1) Appuyez sur FN, puis sélectionnez PAGE2.
- (2) Appuyez sur MEM MIX. L'image enregistrée sur le « Memory Stick » s'affiche dans le coin inférieur droit de l'écran.
- (3) Appuyez sur – (pour voir l'image précédente) ou + (pour voir l'image suivante) dans le coin inférieur droit de l'écran pour sélectionner l'image fixe que vous souhaitez superposer.
- (4) Appuyez sur le mode souhaité. L'image fixe est superposée sur l'image animée pendant le mode d'attente d'enregistrement.

Superimposing a still image in "Memory Stick" on an image - MEMORY MIX

Superposition d'une image fixe d'un « Memory Stick » sur une image - MEMORY MIX

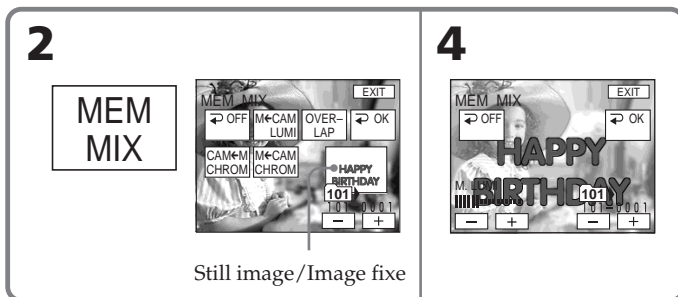

(5) Press -/+ in the lower left corner of the screen to adjust the effect, then press ↶ OK to return to PAGE2.

M. CHROM

The colour (blue) scheme of the area in the still image which is to be swapped with a moving picture

M. LUMI

The colour (bright) scheme of the area in the still image which is to be swapped with a moving picture

C. CHROM

The colour (blue) scheme of the area in the moving picture which is to be swapped with a still image

M. OVERLAP

No adjustment necessary (You can select M. OVERLAP only when the POWER switch is set to CAMERA.)

(6) Press EXIT to return to FN.

(7) Press START/STOP to start recording.

(5) Appuyez sur - ou + dans le coin inférieur gauche de l'écran pour régler l'effet puis sur ↶ OK pour retourner à PAGE2.

M. CHROM

La couleur (bleu) de la zone de l'image fixe devant être remplacée par une image animée

M. LUMI

La couleur (couleurs claires) de la zone de l'image fixe devant être remplacée par une image animée

C. CHROM

La couleur (bleu) de la zone de l'image animée devant être remplacée par une image fixe

M. OVERLAP

Aucun réglage nécessaire (M. OVERLAP ne peut être sélectionné que lorsque le commutateur POWER est réglé sur CAMERA.)

(6) Appuyez sur EXIT pour revenir à FN.

(7) Appuyez sur la touche START/STOP pour lancer l'enregistrement.

Superimposing a still image in “Memory Stick” on an image – MEMORY MIX

To change the still image to be superimposed

Press –/+ in the lower right corner before step 5.

To cancel MEMORY MIX

Press ↶ OFF to return to PAGE2.

Note

During recording you cannot reselect the mode.

To record still image as they appear on the tape

Select M. LUMI, then press –/+ in the lower left corner of the screen so that the right end of the bar is visible.

When you select M. OVERLAP

You cannot change the still image. First press ↶ OFF to cancel M. OVERLAP and then select the image again.

Superposition d’une image fixe d’un « Memory Stick » sur une image – MEMORY MIX

Pour changer l’image fixe à superposer

Appuyez sur – ou + dans le coin inférieur droit avant l’étape 5.

Pour annuler MEMORY MIX

Appuyez sur ↶ OFF pour revenir à PAGE2.

Remarque

Pendant l’enregistrement, vous ne pouvez pas resélectionner le mode.

Pour enregistrer des images fixes telles qu’elles apparaissent sur la cassette

Sélectionnez M. LUMI, puis appuyez sur –/+ dans le coin inférieur gauche de l’écran de manière à ce que l’extrémité droite de la barre soit visible.

Lorsque vous sélectionnez M. OVERLAP

Vous ne pouvez pas changer l’image fixe. Appuyez d’abord sur ↶ OFF pour annuler M. OVERLAP puis sélectionnez de nouveau l’image.

Superimposing a still image in "Memory Stick" on an image – MEMORY MIX

Recording a superimposed image to the "Memory Stick" as a still image

Before operation

Insert the "Memory Stick" containing the still images into your camcorder.

The POWER switch should be set to

MEMORY.

Operate by touching the panel.

- (1) Follow the step 1 to 6 on pages 160 and 161.
- (2) Press PHOTO deeply to start recording. Recording is complete when the bar scroll indicator disappears. The image displayed on the screen when you pressed PHOTO deeply will be recorded on the "Memory Stick."

To cancel MEMORY MIX

Press \rightarrow OFF to return to PAGE2.

Image size of still images

Image size is automatically set to 640 × 480.

To record still image as they appear on the tape

Select M. LUMI, then press -/+ in the lower left corner of the screen so that the right end of the bar is visible.

Superposition d'une image fixe d'un « Memory Stick » sur une image – MEMORY MIX

Enregistrement d'une image superposée sur un « Memory Stick » sous forme d'une image fixe

Avant de commencer

Insérez un « Memory Stick » contenant les images fixes dans votre caméscope.

Réglez le commutateur POWER sur

MEMORY.

Effectuez cette opération à l'aide de l'écran tactile.

- (1) Suivez les étapes 1 à 6 des pages 160 et 161.
- (2) Pour lancer l'enregistrement, appuyez à fond sur PHOTO.
L'enregistrement est terminé lorsque l'indicateur en forme de barre disparaît. L'image affichée à l'écran lorsque vous avez appuyé à fond sur PHOTO est enregistrée sur le « Memory Stick ».

Pour annuler MEMORY MIX

Appuyez sur \rightarrow OFF pour revenir à PAGE2.

Taille des images fixes

La taille de l'image est automatiquement réglée sur 640 × 480.

Pour enregistrer des images fixes telles qu'elles apparaissent sur la cassette

Sélectionnez M. LUMI, puis appuyez sur -/+ dans le coin inférieur gauche de l'écran de manière à ce que l'extrémité droite de la barre soit visible.

"Memory Stick" Operations (DCR-TRV22E/TRV33E only)
Opérations « Memory Stick » (DCR-TRV22E/TRV33E uniquement)

Interval Photo Recording

You can carry out a time-lapse recording by setting the camcorder to automatically record still images.

Example

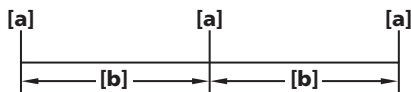



[a] Memory Photo recording
[b] INTERVAL

The POWER switch should be set to

MEMORY.

Operate by touching the panel.

- (1) Press FN to display PAGE1.
- (2) Press MENU to display the menu.
- (3) Select INT. R -STL in , then press EXEC (p. 246).
- (4) Select SET, then press EXEC.
- (5) Select INTERVAL, then press EXEC.
- (6) Select a desired interval time, then press EXEC.
- (7) Press  RET.
- (8) Set INT. R -STL to ON, then press EXEC.
- (9) Press EXIT to return to FN.
The INTERVAL MEM STILL indicator flashes on the screen.
- (10) Press PHOTO deeply.
Interval Photo Recording starts.
The INTERVAL MEM STILL indicator lights up on the screen during Interval Photo Recording.

Enregistrement de photos par intervalles

Vous pouvez effectuer un enregistrement par intervalles en réglant votre caméscope pour qu'il enregistre automatiquement des images fixes.

Exemple

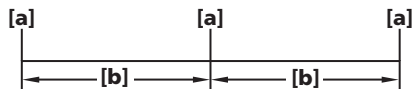



[a] Enregistrement de photos en mémoire
[b] INTERVAL

Réglez le commutateur POWER sur

MEMORY.

Effectuez cette opération à l'aide de l'écran tactile.

- (1) Appuyez sur FN pour afficher PAGE1.
- (2) Appuyez sur MENU pour afficher le menu.
- (3) Sélectionnez INT. R -STL sous , puis appuyez sur EXEC (p. 256).
- (4) Sélectionnez SET, puis appuyez sur EXEC.
- (5) Sélectionnez INTERVAL, puis appuyez sur EXEC.
- (6) Sélectionnez l'intervalle souhaité, puis appuyez sur EXEC.
- (7) Appuyez sur  RET.
- (8) Réglez INT. R -STL sur ON, puis appuyez sur EXEC.
- (9) Appuyez sur EXIT pour revenir à FN.
L'indicateur INTERVAL MEM STILL clignote à l'écran.
- (10) Appuyez à fond sur PHOTO.
L'enregistrement de photos par intervalles commence.
L'indicateur INTERVAL MEM STILL s'affiche à l'écran pendant l'enregistrement de photos par intervalles.

Interval Photo Recording

Enregistrement de photos par intervalles

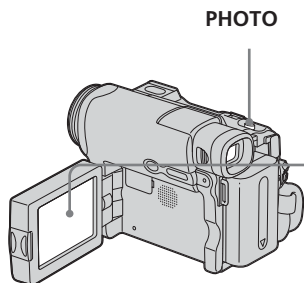

4

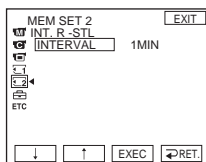

5

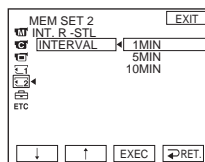

To cancel Interval Photo Recording

Set INT. R -STL to OFF in the menu settings.

Pour désactiver le mode d'enregistrement de photos par intervalles

Réglez INT. R -STL sur OFF dans les réglages de menu.

"Memory Stick" Operations (DCR-TRV22E/TRV33E only)
Opérations « Memory Stick » (DCR-TRV22E/TRV33E uniquement)

Recording moving pictures on “Memory Stick” – MPEG MOVIE recording

The picture and sound are recorded up to the full capacity of the “Memory Stick” (MPEG MOVIE EX).

The POWER switch should be set to **MEMORY**.

Press START/STOP.

Your camcorder starts recording. The camera recording lamp located on the front of your camcorder lights up.

The picture and sound are recorded up to the capacity of the “Memory Stick.” See page 151 for details of recording time.

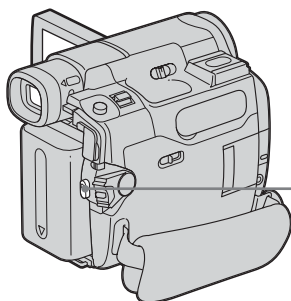

- [a]** Available recording time on the “Memory Stick”
- [b]** This indicator appears for 5 seconds after pressing START/STOP. This indicator is not recorded.
- [c]** Folder name to be recorded in

To stop recording

Press START/STOP.

Note

Sound is recorded in monaural.

Enregistrement d’images animées sur un « Memory Stick » – Enregistrement de films MPEG MOVIE

Les images et le son sont enregistrés jusqu’à la saturation de la mémoire du « Memory Stick » (MPEG MOVIE EX).

Réglez le commutateur POWER sur **MEMORY**.

Appuyez sur START/STOP.

Votre caméscope entame l’enregistrement. Le voyant de tournage situé à l’avant de votre caméscope s’allume.

Les images et le son sont enregistrés jusqu’à la saturation de la mémoire du « Memory Stick ». Pour plus de détails sur la durée d’enregistrement, reportez-vous à la page 151.

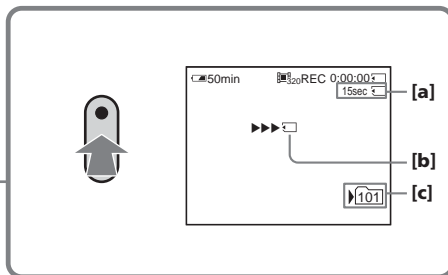

- [a]** Durée d’enregistrement disponible du « Memory Stick »
- [b]** Cet indicateur s’affiche pendant 5 secondes après la pression sur START/STOP. Cet indicateur n’est pas enregistré.
- [c]** Nom de dossier d’enregistrement

Pour interrompre l’enregistrement

Appuyez sur START/STOP.

Remarque

Le son est enregistré en mono.

Recording moving pictures on "Memory Stick" – MPEG MOVIE recording

When the POWER switch is set to MEMORY

The following functions do not work:

- Digital zoom
- Super NightShot
- Colour Slow Shutter
- Wide mode
- Fader
- Picture effect
- Digital effect
- SPORTS of PROGRAM AE (The indicator flashes.)
- Title
- SteadyShot

When using an external flash (optional)

Turn the power of the external flash off when recording moving pictures on the "Memory Stick." Otherwise, the charging sound of the flash may be recorded.

Recording date/time

The date/time do not appear during recording. However, they are automatically recorded onto the "Memory Stick." To display the recording date/time, press DATA CODE during playback. Various settings cannot be recorded (p. 54).

Self-timer recording

You can record moving pictures on the "Memory Stick" with the self-timer. See page 168 for details.

Enregistrement d'images animées sur un « Memory Stick » – Enregistrement de films MPEG MOVIE

Lorsque le commutateur POWER est réglé sur MEMORY

Les fonctions suivantes ne sont pas disponibles :

- zoom numérique
- Super NightShot
- Colour Slow Shutter
- mode grand écran
- transitions en fondu
- effet d'image
- effet numérique
- SPORTS sous PROGRAM AE (l'indicateur clignote).
- titre
- SteadyShot

Lors de l'utilisation d'un flash externe (en option)

Eteignez le flash externe lorsque vous enregistrez des images animées sur un « Memory Stick ». Sinon, vous risquez d'enregistrer le bruit de charge émis par le flash.

Date et heure d'enregistrement

La date et l'heure ne s'affichent pas pendant l'enregistrement. Cependant, elles sont automatiquement enregistrées sur le « Memory Stick ». Pour afficher l'heure et la date d'enregistrement, appuyez sur DATA CODE pendant la lecture. Les autres divers réglages ne peuvent pas être enregistrés (p. 54).

Prise de vue avec le retardateur

Vous pouvez faire des prises de vue d'images animées sur un « Memory Stick » en utilisant le retardateur. Pour plus de détails, reportez-vous à la page 168.

Self-timer recording

You can record still images and moving pictures on the "Memory Stick" with the self-timer. You can also use the Remote Commander for this operation.

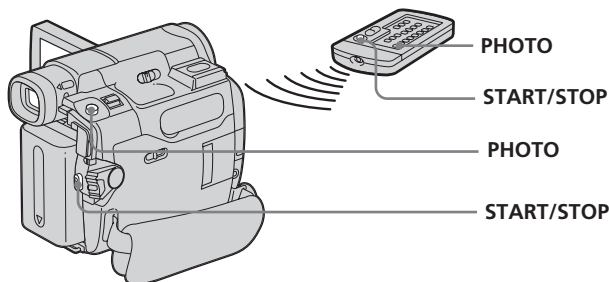

Prise de vue avec le retardateur

Vous pouvez faire des prises de vue d'images fixes et d'images animées sur un « Memory Stick » en utilisant le retardateur. Vous pouvez également effectuer cette opération avec la télécommande.

Recording a still image

The POWER switch should be set to

MEMORY.

Operate by touching the panel.

- (1) Press FN and select PAGE2.
- (2) Press SELFTIMER.
The  (self-timer) indicator appears on the screen.
- (3) Press EXIT to return to FN.
- (4) Press PHOTO deeply.
The self-timer starts counting down from about 10 with a beep. In the last 2 seconds of the countdown, the beep gets faster, then recording starts automatically.

Enregistrement d'une image fixe

Réglez le commutateur POWER sur

MEMORY.

Effectuez cette opération à l'aide de l'écran tactile.

- (1) Appuyez sur FN, puis sélectionnez PAGE2.
- (2) Appuyez sur SELFTIMER.
L'indicateur  (retardateur) s'affiche à l'écran.
- (3) Appuyez sur EXIT pour revenir à FN.
- (4) Appuyez à fond sur PHOTO.
La minuterie du retardateur entame le décompte à partir de 10 en émettant un bip. Dans les 2 dernières secondes du décompte, le bip devient plus rapide, puis la prise de vue démarre automatiquement.

Self-timer recording

Recording a moving picture

The POWER switch should be set to

MEMORY.

Operate by touching the panel.

(1) Follow steps 1 to 3 in "Recording a still image."

(2) Press START/STOP.

The self-timer starts counting down from about 10 with a beep. In the last 2 seconds of the countdown, the beep gets faster, then recording starts automatically.

To stop the countdown for recording moving picture

Press START/STOP. To restart the countdown, press START/STOP again.

To cancel the self-timer

During standby, press SELFTIMER and the  (self-timer) indicator disappears from the screen. You cannot cancel the self-timer using the Remote Commander.

Notes

- The self-timer recording is automatically cancelled when self-timer recording is finished.
- You cannot stop the countdown for self-timer recording of the still images.

When the POWER switch is set to CAMERA

You can also perform self-timer recording (p. 67).

Prise de vue avec le retardateur

Enregistrement d'une image animée

Réglez le commutateur POWER sur

MEMORY.

Effectuez cette opération à l'aide de l'écran tactile.

(1) Suivez les étapes 1 et 3 de « Enregistrement d'une image fixe ».

(2) Appuyez sur START/STOP.

La minuterie du retardateur entame le décompte à partir de 10 en émettant un bip. Dans les 2 dernières secondes du décompte, le bip devient plus rapide, puis la prise de vue démarre automatiquement.

Pour arrêter le décompte de l'enregistrement d'une image animée

Appuyez sur START/STOP. Pour relancer le décompte, appuyez de nouveau sur START/STOP.

Pour désactiver le retardateur

Appuyez sur SELFTIMER pour faire disparaître l'indicateur  (retardateur) de l'écran pendant que le caméscope est en mode d'attente. Il n'est pas possible d'annuler la prise de vue par retardateur avec la télécommande.

Remarques

- La prise de vue par retardateur est automatiquement désactivée lorsqu'elle est terminée.
- Vous ne pouvez pas désactiver le décompte pour la prise de vue des images fixes par retardateur.

Lorsque le commutateur POWER est réglé sur CAMERA



Vous pouvez également faire des prises de vue d'images fixes sur une cassette en utilisant le retardateur (p. 67).

Recording a picture from tape as a moving picture

Before operation

Insert the recorded cassette and "Memory Stick" into your camcorder.

The POWER switch should be set to (VCR). Operate by touching the panel.

- (1) Press . The picture recorded on the tape is played back.
- (2) Press  again to pause playback at the scene where you want to start recording from.
- (3) Press START/STOP. Images and sound are recorded up to the remaining capacity of the "Memory Stick." See page 151 for details on recording time.

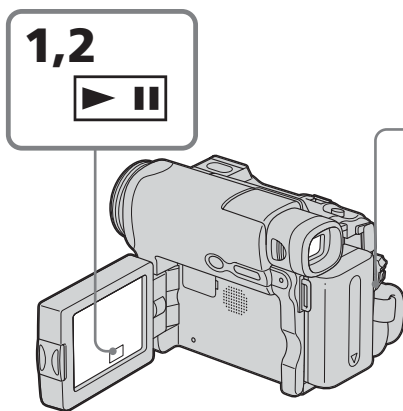



- [a] Available recording time on the "Memory Stick"
- [b] This indicator appears for 5 seconds after pressing START/STOP. This indicator is not recorded.
- [c] Folder name to be recorded in

Enregistrement d'une image d'une cassette sous forme d'images animées

Avant de commencer

Insérez la cassette enregistrée et le « Memory Stick » dans votre caméscope.

Réglez le commutateur POWER sur (VCR). Effectuez cette opération à l'aide de l'écran tactile.

- (1) Appuyez sur . L'image enregistrée sur la cassette est lue.
- (2) Appuyez de nouveau sur  pour effectuer une pause de lecture au point à partir duquel vous souhaitez démarrer l'enregistrement.
- (3) Appuyez sur START/STOP. Les images et le son sont enregistrés jusqu'à la saturation de la mémoire du « Memory Stick ». Pour plus de détails sur la durée d'enregistrement, voir page 151.

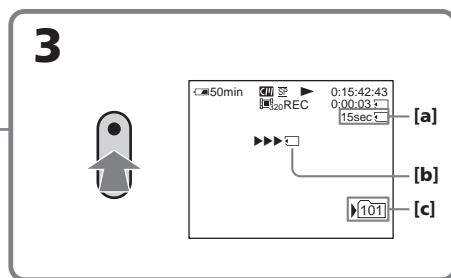

- [a] Durée d'enregistrement disponible du « Memory Stick »
- [b] Cet indicateur s'affiche pendant 5 secondes après la pression sur START/STOP. Cet indicateur n'est pas enregistré.
- [c] Nom de dossier d'enregistrement

Recording a picture from tape as a moving picture

To stop recording

Press START/STOP.

Notes

- Sound recorded in 48 kHz is converted to one in 32 kHz when recording images from the tape to the “Memory Stick.”
- Sound recorded in stereo is converted to monaural sound when recording from the tape.

Titles

You cannot record the titles.

If the “ AUDIO ERROR” indicator appears

Sound that cannot be recorded by your camcorder has been recorded. Connect the A/V connecting cable to input images played back on an external device (p. 122).

Data code recorded on the tape

Instead of the date/time when the picture was recorded on the tape, the date/time when the picture is recorded on the “Memory Stick” (transferred from the tape) is recorded on the “Memory Stick.” The various settings that may be saved on the tape are not recorded.

Enregistrement d’une image d’une cassette sous forme d’images animées

Pour interrompre l’enregistrement

Appuyez sur START/STOP.

Remarques

- Le son enregistré en 48 kHz est converti en son 32 kHz lors de l’enregistrement d’images d’une cassette vers un « Memory stick ».
- Le son enregistré en stéréo est converti en son mono lors de l’enregistrement depuis une cassette.

Titres

Vous ne pouvez pas enregistrer les titres.

L’indicateur « AUDIO ERROR » apparaît

Un son qui ne peut pas être enregistré par votre caméscope a été enregistré sur cette cassette. Raccordez le cordon de liaison audio et vidéo pour capter des images lues sur un appareil externe (p. 122).

Code de données enregistré sur la cassette

Au lieu des données de date et d’heure d’enregistrement de l’image sur la cassette, la date et l’heure enregistrées sur le « Memory Stick » sont celles du moment d’enregistrement sur le « Memory Stick » (transfert à partir de la cassette). Les divers réglages pouvant être sauvegardés sur la cassette ne sont pas enregistrés.

Recording a picture from tape as a moving picture

Recording a moving picture from other equipment

You can use either A/V connecting cable or i.LINK cable. See pages 122 and 123 for the connection.

When connecting with the A/V connecting cable, set DISPLAY in **[ETC]** to LCD in the menu settings. (The default setting is LCD.)

The POWER switch should be set to **(VCR)**.

- (1)** Play back the recorded tape on the VCR, or turn the TV on to see a desired programme.

The image of the other equipment is displayed on the LCD screen or in the viewfinder.

- (2)** At the starting point of the picture you want to record, press START/STOP.

Note

Recording may stop or the recorded picture may distorted when:

- There are blank portions on the tape.
- The tape on which the image you want to use was recorded, is in poor condition. For example, if the tape has been repeatedly used for dubbing.
- The input signal is cut off during recording.

Enregistrement d'une image d'une cassette sous forme d'images animées

Enregistrement d'une image animée depuis un autre appareil

Vous pouvez raccorder soit un cordon de liaison audio et vidéo, soit un câble i.LINK. Reportez-vous à las pages 122 et 123 pour de plus amples informations sur le raccordement. Lorsque vous utilisez un cordon de liaison audio et vidéo, réglez DISPLAY sous **[ETC]** sur LCD dans les réglages de menu (le réglage par défaut est LCD).

Réglez le commutateur POWER sur **(VCR)**.

- (1)** Lancez la lecture de la cassette enregistrée sur le magnétoscope, ou allumez le téléviseur pour visionner le programme souhaité.
L'image de l'autre appareil est affichée à l'écran LCD ou dans le viseur.
- (2)** Une fois arrivé au début de l'image que vous souhaitez capturer, appuyez sur START/STOP.

Remarque

L'enregistrement peut s'arrêter ou l'image enregistrée peut apparaître déformée lorsque :

- il y a des parties vierges sur la cassette ;
- la cassette sur laquelle l'image à utiliser à été enregistrée est en mauvais état, par exemple si de nombreuses copies on été effectuées sur cette cassette ;
- le signal d'entrée est coupé pendant l'enregistrement.

Recording edited pictures from tape as a moving picture – Digital program editing (on “Memory Stick”)

You can duplicate selected scenes (programmes) for editing onto the “Memory Stick.”

Making the programme

The POWER switch should be set to **(VCR)**. Operate by touching the panel.

- (1) Insert the tape for playback, and the “Memory Stick” for recording into your camcorder.
- (2) Press FN to display PAGE1.
- (3) Press MENU to display the menu.
- (4) Select VIDEO EDIT in **[ETC]**, then press EXEC (p. 251).
- (5) Select MEMORY, then press EXEC.
- (6) Repeat pressing IMAGESIZE to select a desired size. The image size changes when you press IMAGESIZE.
- (7) Follow steps 6 to 10 on pages 117 and 118.

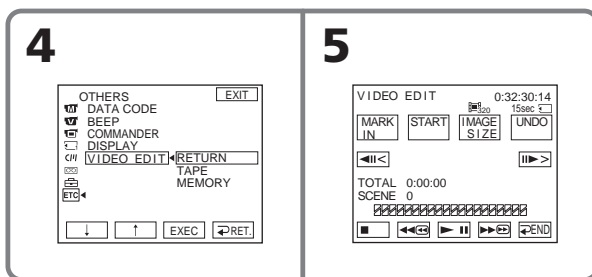

To finish making programmes

Press **[END]**.

The programme is stored in memory until the tape is ejected.

Enregistrement d'images montées sous forme d'images animées – Montage numérique d'un programme (sur « Memory Stick »)

Vous pouvez copier des scènes sélectionnées (programmes) pour les monter sur un « Memory Stick ».

Réalisation d'un programme

Réglez le commutateur POWER sur **(VCR)**. Effectuez cette opération à l'aide de l'écran tactile.

- (1) Insérez la cassette à lire dans votre caméscope, puis le « Memory Stick » pour l'enregistrement.
- (2) Appuyez sur FN pour afficher PAGE1.
- (3) Appuyez sur MENU pour afficher le menu.
- (4) Sélectionnez VIDEO EDIT sous **[ETC]**, puis appuyez sur EXEC (p. 261).
- (5) Sélectionnez MEMORY, puis appuyez sur EXEC.
- (6) Appuyez à plusieurs reprises sur IMAGESIZE pour sélectionner la taille souhaitée. La taille d'image change lorsque vous appuyez sur IMAGESIZE.
- (7) Suivez les étapes 6 à 10 des pages 117 et 118.

“Memory Stick” Operations (DCR-TRV22E/TRV33E only)
Opérations « Memory Stick » (DCR-TRV22E/TRV33E uniquement)

Pour terminer la création de programmes

Appuyez sur **[END]**.

Le programme est enregistré en mémoire jusqu'à l'éjection de la cassette.

Recording edited pictures from tape as a moving picture – Digital program editing (on “Memory Stick”)

Notes

- You cannot dub the titles, display indicators, or the contents of Cassette Memory.
- You cannot operate recording during the Digital program editing on the “Memory Stick.”

On a blank portion of the tape

You cannot set IN or OUT on a blank portion of the tape.

If there is a blank portion between IN and OUT on the tape

The total time may not appear correctly.

During making a programme

If you eject the cassette, the NOT READY indicator appears on the screen. The programme will be erased.

Erasing the programme you have set

- (1) Perform steps 2 to 6 on page 173.
- (2) Perform steps 2 to 4 on page 119.

Erasing all programmes

- (1) Perform steps 2 to 6 on page 173.
- (2) Perform steps 2 to 4 on page 119.

Enregistrement d'images montées sous forme d'images animées – Montage numérique d'un programme (sur « Memory Stick »)

Remarques

- Vous ne pouvez pas copier les titres, les indicateurs affichés ni le contenu de la mémoire de cassette.
- Vous ne pouvez pas effectuer d'enregistrement pendant le montage numérique d'un programme sur « Memory Stick ».

Sur une partie vierge de la cassette

Vous ne pouvez pas régler IN ou OUT sur une partie vierge de la cassette.

S'il y a une partie vierge entre les parties IN et OUT de la cassette

La durée totale peut ne pas s'afficher correctement.

Pendant la réalisation d'un programme

Si vous éjectez la cassette, l'indicateur NOT READY s'affiche à l'écran. Le programme est effacé.

Suppression du programme que vous avez réglé

- (1) Suivez les étapes 2 à 6 de la page 173.
- (2) Suivez les étapes 2 à 4 de la page 119.

Suppression de tous les programmes

- (1) Suivez les étapes 2 à 6 de la page 173.
- (2) Suivez les étapes 2 à 4 de la page 119.

Recording edited pictures from tape as a moving picture – Digital program editing (on “Memory Stick”)

Performing the programme (Dubbing the “Memory Stick”)

- (1) Press FN to display PAGE1.
- (2) Press MENU to display the menu.
- (3) Select VIDEO EDIT in $\overline{\text{ETC}}$, then press EXEC (p. 251).
- (4) Select MEMORY, then press EXEC.
- (5) Press START.
- (6) Press EXEC.

Your camcorder searches for the beginning of the first programme, then starts dubbing.

The programme mark flashes.

The SEARCH indicator appears during searching, the EDITING indicator appears during writing of data on your camcorder, and the REC indicator appears during dubbing on the screen. When the dubbing ends, your camcorder automatically stops.

To stop dubbing

Press CANCEL.

The programme you made is recorded on the “Memory Stick” up to the place where you pressed CANCEL.

Enregistrement d’images montées sous forme d’images animées – Montage numérique d’un programme (sur « Memory Stick »)

Réalisation du programme (copie sur un « Memory Stick »)

- (1) Appuyez sur FN pour afficher PAGE1.
- (2) Appuyez sur MENU pour afficher le menu.
- (3) Sélectionnez VIDEO EDIT sous $\overline{\text{ETC}}$, puis appuyez sur EXEC (p. 261).
- (4) Sélectionnez MEMORY, puis appuyez sur EXEC.
- (5) Appuyez sur START.
- (6) Appuyez sur EXEC.

Le caméscope recherche le début du premier programme, puis commence la copie.

La marque de programme clignote. L’indicateur SEARCH s’affiche pendant la recherche. L’indicateur EDITING s’affiche pendant l’enregistrement des données de votre caméscope et REC s’affiche à l’écran pendant la copie. Lorsque la copie prend fin, le caméscope s’arrête automatiquement.

Pour interrompre la copie

Appuyez sur CANCEL.

Le programme que vous avez réalisé est enregistré sur un « Memory Stick » jusqu’au point où vous avez appuyé sur CANCEL.

Recording edited pictures from tape as a moving picture – Digital program editing (on “Memory Stick”)

To end Digital program editing

Your camcorder stops when the dubbing ends. Then the display returns to VIDEO EDIT in the menu settings.

Press **↶** END to end Digital program editing.

Note

Your camcorder may stop recording the image, or the recorded image may appear jagged:

- If the tape has the blank portion.
- If the tape is in poor condition due to being used repeatedly for dubbing.

The NOT READY indicator appears on the screen when:

- The programme to operate Digital program editing has not been made.
- The “Memory Stick” is not inserted.
- The write-protect tab on the “Memory Stick” is set to LOCK.

When the available recording time of the “Memory Stick” is not enough

The LOW MEMORY indicator appears on the screen. However, you can record pictures up to the time indicated.

When the programme has not been set

You cannot press START.

Enregistrement d’images montées sous forme d’images animées – Montage numérique d’un programme (sur « Memory Stick »)

Pour mettre fin au montage numérique de programmes

Votre caméscope s’arrête lorsque la copie prend fin. Ensuite, l’affichage revient sur VIDEO EDIT dans les réglages de menu.

Appuyez sur **↶** END pour mettre fin au montage numérique d’un programme.

Remarque

Votre caméscope peut arrêter l’enregistrement de l’image ou l’image enregistrée peut sembler irrégulière :

- s’il y a une partie vierge sur la cassette ;
- si la cassette est en mauvais état si elle a été utilisée de nombreuses fois pour effectuer une copie.

L’indicateur NOT READY s’affiche à l’écran lorsque :

- le programme permettant de réaliser le montage numérique de programme n’a pas été créé ;
- Le « Memory Stick » n’est pas inséré.
- L’onglet de protection en écriture du « Memory Stick » est réglé sur LOCK.

Si la durée d’enregistrement disponible du « Memory Stick » est insuffisante

L’indicateur LOW MEMORY s’affiche à l’écran. Cependant, vous pouvez enregistrer des images sur toute la durée indiquée.

Si le programme n’a pas encore été mémorisé

Vous ne pouvez pas appuyer sur START.

Changing the recording folder

You can create plural folders in a “Memory Stick.” This feature is convenient for sorting out the images when you record. The default recording folder is “101MSDCF.” You can create folders up to “999MSDCF” in the “Memory Stick.”

Creating a new folder

The POWER switch should be set to

MEMORY.

Operate by touching the panel.

- (1) Press FN to display PAGE1.
- (2) Press MENU to display the menu.
- (3) Select NEW FOLDER in , then press EXEC (p. 245).

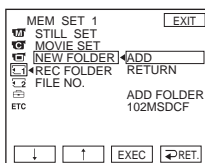

- (4) Select ADD, then press EXEC. A folder with the maximum number+1 will be created. A created folder is automatically set to the folder to record in.

To return to FN

Press EXIT.

To cancel creating a new folder

Select RETURN in step 4, then press EXEC.

Modification du dossier d'enregistrement

Vous pouvez créer plusieurs dossiers sur le « Memory Stick ». Cette fonction est pratique pour trier les images pendant l'enregistrement. Le dossier d'enregistrement par défaut est « 101MSDCF ». Vous pouvez créer des dossiers jusqu'à « 999MSDCF » sur le « Memory Stick ».

Création d'un nouveau dossier

Réglez le commutateur POWER sur

MEMORY.

Effectuez cette opération à l'aide de l'écran tactile.

- (1) Appuyez sur FN pour afficher PAGE1.
- (2) Appuyez sur MENU pour afficher le menu.
- (3) Sélectionnez NEW FOLDER sous , puis appuyez sur EXEC (p. 255).

- (4) Sélectionnez ADD, puis appuyez sur EXEC. Un dossier avec le numéro maximum + 1 est créé. Le dossier créé devient automatiquement le dossier d'enregistrement.

Pour revenir à FN

Appuyez sur EXIT.

Annulation de la création d'un nouveau dossier

Sélectionnez RETURN à l'étape 4, puis appuyez sur EXEC.

Changing the recording folder

Selecting the recording folder

The POWER switch should be set to

MEMORY.

Operate by touching the panel.

- (1) Press FN to display PAGE1.
- (2) Press MENU to display the menu.
- (3) Select REC FOLDER in , then press EXEC (p. 245).

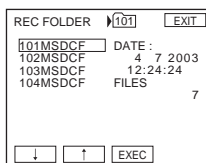

- (4) Press ↓/↑ to select a folder you want to record in, then press EXEC.

To return to FN

Press EXIT.

Notes

- Up to 9 999 image files can be recorded in each folder. When a folder is full, a new folder is automatically created.
- Once a folder is created, it cannot be deleted with your camcorder.
- As the number of folders increases, the number of recordable images in the "Memory Stick" decreases.

Modification du dossier d'enregistrement

Sélection du dossier d'enregistrement

Réglez le commutateur POWER sur

MEMORY.

Effectuez cette opération à l'aide de l'écran tactile.

- (1) Appuyez sur FN pour afficher PAGE1.
- (2) Appuyez sur MENU pour afficher le menu.
- (3) Sélectionnez REC FOLDER sous , puis appuyez sur EXEC (p. 255).

- (4) Appuyez sur ↓/↑ pour sélectionner le dossier dans lequel vous souhaitez enregistrer, puis appuyez sur EXEC.

Pour revenir à FN

Appuyez sur EXIT.

Remarques

- Vous pouvez enregistrer jusqu'à 9 999 fichiers d'images dans chaque dossier. Lorsqu'un dossier est plein, un nouveau dossier se crée automatiquement.
- Une fois qu'un dossier a été créé, il ne peut pas être supprimé avec votre caméscope.
- A mesure que le nombre de dossiers augmente, le nombre d'images pouvant être enregistrées sur le « Memory Stick » diminue.

Viewing a still image – Memory Photo playback

You can view the still images recorded in the “Memory Stick.” Further, you can view 6 images including moving pictures at a time arranged in the same order of recording in the “Memory Stick” by selecting the index screen.

The POWER switch should be set to

MEMORY.

Operate by touching the panel.

- (1) Press PLAY. The last recorded image is displayed.
- (2) Press – (to see the previous image)/+ (to see the next image) on your camcorder to select a desired still image.

To cancel Memory Photo playback

Press CAM.

When no file is in the folder

The “NO FILE AVAILABLE” indicator appears.

Visionnage d’une image fixe – Lecture des photos en mémoire

Vous pouvez visionner des images fixes enregistrées sur un « Memory Stick ». De plus, vous pouvez visionner 6 images à la fois, y compris des images animées, dans l’ordre dans lequel elles sont enregistrées sur le « Memory Stick » en sélectionnant l’écran d’index.

Réglez le commutateur POWER sur

MEMORY.

Effectuez cette opération à l’aide de l’écran tactile.

- (1) Appuyez sur PLAY. La dernière image enregistrée s’affiche.
- (2) Appuyez sur – (pour afficher l’image précédente) ou + (pour afficher l’image suivante) sur votre caméscope pour sélectionner une image fixe.

Pour arrêter la lecture des photos en mémoire

Appuyez sur CAM.

Lorsque le dossier ne contient aucun fichier

L’indicateur « NO FILE AVAILABLE » s’affiche.

Screen indicators during still image playback

To make screen indicators disappear, press DSPL/BATT INFO.

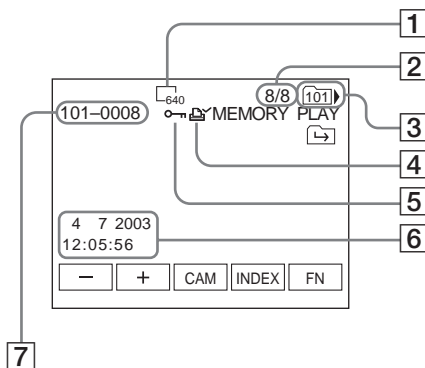

- 1 Image size
- 2 Image number/Total number of recorded images in the current playback folder
- 3 Folder name
- 4 Print mark
- 5 Protect
- 6 Recording date/time/Various settings
- 7 Data file name

Recording data

To display the recording data (date/time or various settings when recorded), press DATA CODE during playback. You can also use the Remote Commander for this operation (p. 56).

Notes on the file name

- The folder number may not appear and only the file name may appear if the folder structure does not conform to the DCF standard.
- The file name flashes on the screen if the file is corrupted or the file is unreadable.

Indicateurs à l'écran pendant la lecture des images fixes

Pour faire disparaître les indicateurs à l'écran, appuyez sur DSPL/BATT INFO.

- 1 Taille d'image
- 2 Numéro d'image/Nombre total d'images enregistrées dans le dossier de lecture en cours d'utilisation
- 3 Nom de dossier
- 4 Marque d'impression
- 5 Protection
- 6 Date, heure et divers paramètres d'enregistrement
- 7 Nom de fichier de données

Données d'enregistrement

Pour afficher les données d'enregistrement (la date et l'heure, ou divers paramètres, si enregistrés), appuyez sur DATA CODE pendant la lecture. Vous pouvez également effectuer cette opération à partir de la télécommande (p. 56).



Remarques sur les noms de fichiers

- Il est possible que le numéro de dossier ne s'affiche pas et que seul le nom de fichier s'affiche si la structure du dossier n'est pas conforme à la norme DCF.
- Le nom de fichier clignote à l'écran si le fichier est corrompu ou illisible.

Viewing a still image – Memory Photo playback

When the “Memory Stick” contains multiple folders

The following icons appear on the screen on the first or last images in a folder.

-  : You can move to the previous folder.
-  : You can move to the next folder.
-  : You can move to both the previous and the next folders.

Playing back 6 recorded images at a time (index screen)

This function is especially useful when searching for a particular image.

Press INDEX to display the index screen.

A red ► mark appears above the image that was being displayed before the change to the index screen mode.

- ← : To display the previous 6 images
- : To display the next 6 images

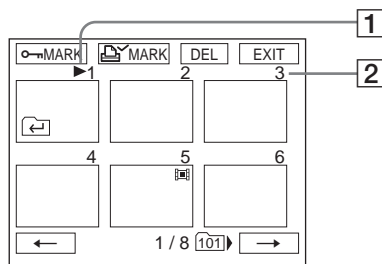

- 1 ► mark
- 2 This number indicates the recorded order of the image in the folder.

To return to FN

Press EXIT.



To return to the normal playback screen (single screen)

Press the image you want to display.

Visionnage d'une image fixe – Lecture des photos en mémoire

Lorsqu'un « Memory Stick » contient plusieurs dossiers

Les icônes suivantes s'affichent à l'écran sur la première et la dernière image d'un dossier.

-  : Vous pouvez passer au dossier précédent.
-  : Vous pouvez passer au dossier suivant.
-  : Vous pouvez passer au dossier précédent et au dossier suivant.

Lecture de 6 images enregistrées à la fois (écran d'index)

Cette fonction est très pratique pour rechercher une image particulière.

Appuyez sur INDEX pour afficher l'écran d'index.

Un symbole rouge ► s'affiche au-dessus de l'image qui était affichée avant le passage au mode d'écran d'index.

- ← : Pour afficher les 6 images précédentes
- : Pour afficher les 6 images suivantes

- 1 Symbole ►
- 2 Ce numéro indique l'ordre d'enregistrement des images dans le dossier.

Pour revenir à FN

Appuyez sur EXIT.

Pour revenir à l'affichage normal (écran simple)

Appuyez sur l'image à afficher.

Viewing a moving picture – MPEG MOVIE playback

You can view the moving pictures recorded in the “Memory Stick.”

The POWER switch should be set to

MEMORY.

Operate by touching the panel.

- (1) Press PLAY. The last recorded image appears.
- (2) Press – (to see the previous picture)/+ (to see the next picture) to select a desired moving pictures.
- (3) Press MPEG ► || to start playback.
- (4) Adjust the volume following the steps below.
 - ① Press FN and select PAGE3.
 - ② Press VOL. The screen to adjust volume appears.
 - ③ Press – (to turn down the volume)/+ (to turn up the volume) to adjust the volume.
 - ④ Press ↵ OK to return to PAGE3.
 - ⑤ Press EXIT to return to FN.

Visionnage d’images animées – Lecture d’un film au format MPEG MOVIE

Vous pouvez visionner des images animées enregistrées sur un « Memory Stick ».

Réglez le commutateur POWER sur

MEMORY.

Effectuez cette opération à l’aide de l’écran tactile.

- (1) Appuyez sur PLAY. La dernière image enregistrée s’affiche.
- (2) Appuyez sur – (pour afficher l’image précédente) ou + (pour afficher l’image suivante) pour sélectionner une image animée.
- (3) Appuyez sur MPEG ► || pour lancer la lecture.
- (4) Réglez le volume en suivant les étapes ci-dessous.
 - ① Press FN and select PAGE3.
 - ② Appuyez sur VOL. L’écran de réglage du volume s’affiche.
 - ③ Réglez le volume en appuyant sur – (pour baisser le volume) ou sur + (pour augmenter le volume).
 - ④ Appuyez sur ↵ OK pour revenir à PAGE3.
 - ⑤ Appuyez sur EXIT pour revenir à FN.

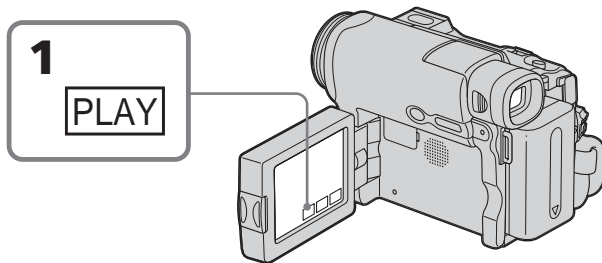

To cancel MPEG MOVIE playback

Press MPEG ► ||.

When no file is in the folder

The “NO FILE AVAILABLE” indicator appears.

Pour annuler la lecture d’un film au format MPEG MOVIE

Appuyez sur MPEG ► ||.

Lorsque le dossier ne contient aucun fichier

L’indicateur « NO FILE AVAILABLE » s’affiche.

Viewing a moving picture – MPEG MOVIE playback

Playing back a picture from a particular segment

Moving pictures recorded on a “Memory Stick” can be divided into a maximum of 60 parts.

You can select a part and begin playback from that point.

The POWER switch should be set to

MEMORY.

Operate by touching the panel.

- (1) Follow steps 1 and 2 on page 182.
- (2) Press ◀ (to see previous part)/▶ (to see next part) to select the point where you want to play back.

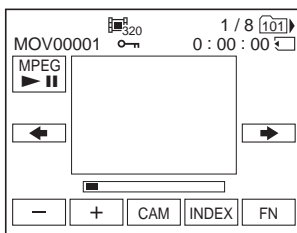

- (3) Follow steps 3 and 4 on page 182.

To cancel MPEG MOVIE playback

Press MPEG ▶ II.

When recording time is too short

The moving picture may not be divided into parts.

Visionnage d'images animées – Lecture d'un film au format MPEG MOVIE

Lecture d'une image à partir d'un segment précis

Les images animées enregistrées sur le « Memory Stick » peuvent être divisées en 60 parties maximum.

Vous pouvez sélectionner un point et lancer la lecture à partir de ce point.

Réglez le commutateur POWER sur

MEMORY.

Effectuez cette opération à l'aide de l'écran tactile.

- (1) Suivez les étapes 1 et 2 de la page 182.
- (2) Appuyez sur ◀ (pour visionner une partie précédente)/▶ (pour visionner une partie suivante) pour sélectionner le point à lire.

- (3) Suivez les étapes 3 et 4 de la page 182.

Pour annuler la lecture d'un film au format MPEG MOVIE

Appuyez sur MPEG ▶ II.

Lorsque la durée d'enregistrement est insuffisante

Les images animées peuvent ne pas être divisées en différentes parties.

Viewing a moving picture – MPEG MOVIE playback

Screen indicators during moving picture playback

To make screen indicators appear or disappear, press DSPL/BATT INFO.

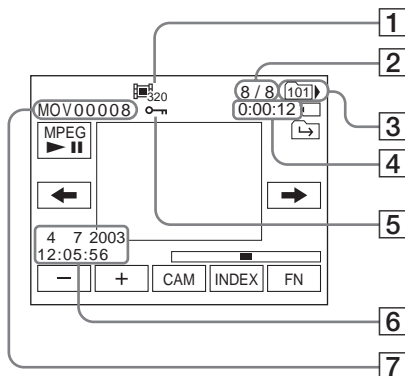

- 1 Image size
- 2 Picture number/Total number of recorded pictures in the current playback folder
- 3 Folder name
- 4 Memory playback time
- 5 Protect
- 6 Recording date/time (Various settings appear as “----”).
- 7 Data file name

Recording date/time

To display the recording date/time, press DATA CODE during playback. You can also use the Remote Commander for this operation (p. 56).

Visionnage d'images animées – Lecture d'un film au format MPEG MOVIE

Indicateurs à l'écran pendant la lecture de films

Pour faire apparaître ou disparaître les indicateurs d'écran, appuyez sur DSPL/BATT INFO.

- 1 Taille d'image
- 2 Numéro d'image/Nombre total d'images enregistrées dans le dossier de lecture en cours d'utilisation
- 3 Nom de dossier
- 4 Temps de lecture de mémoire
- 5 Protection
- 6 Date et heure d'enregistrement (les divers autres paramètres s'affichent sous la forme «----»).
- 7 Nom de fichier de données

Date et heure d'enregistrement

Pour afficher l'heure et la date d'enregistrement, appuyez sur DATA CODE pendant la lecture. Vous pouvez également effectuer cette opération à partir de la télécommande (p. 56).

Choosing a playback folder

Select the folder to be played back. The currently selected folder name appears at the top right of the screen.

The POWER switch should be set to

MEMORY.

Operate by touching the panel.

- (1) Press FN to display to PAGE1.
- (2) Press PB FOLDR.
- (3) Press -/+ to select the folder number you want to play back, then press **END** to return to PAGE1.

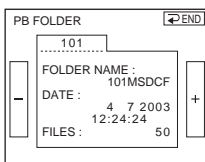

- : To select the previous folder
- + : To select the next folder

To return to FN

Press EXIT.

Note

Your camcorder does not recognise folder names created or changed using the computer.

Current playback folder

The current playback folder is valid until the next recording is made. Once you record an image, the current recording folder becomes the current playback folder.

Sélection d'un dossier de lecture

Sélectionnez le dossier à lire. Le nom de dossier sélectionné s'affiche dans le coin supérieur droit de l'écran.

Réglez le commutateur POWER sur

MEMORY.

Effectuez cette opération à l'aide de l'écran tactile.

- (1) Appuyez sur FN pour afficher PAGE1.
- (2) Appuyez sur PB FOLDR.
- (3) Appuyez sur -/+ pour sélectionner le numéro de dossier que vous souhaitez lire, puis appuyez sur **END** pour revenir à PAGE1.

- : Pour sélectionner le dossier précédent
- + : Pour sélectionner le dossier suivant

Pour revenir à FN

Appuyez sur EXIT.

Remarque

Votre caméscope ne reconnaît pas les noms de dossiers créés ou modifiés à l'aide d'un ordinateur.

Dossier de lecture en cours d'utilisation

Le dossier de lecture en cours d'utilisation reste valide jusqu'à l'enregistrement suivant. Une fois l'image enregistrée, le dossier d'enregistrement en cours d'utilisation devient le dossier de lecture utilisé.

Enlarging still images recorded on "Memory Stick" – Memory PB ZOOM

You can enlarge the still images to be played back, and record the enlarged images on the "Memory Stick" (DCR-TRV33E only). Image size is automatically set to 640 × 480.

The POWER switch should be set to

MEMORY.

Operate by touching the panel.

- (1) Play back the image to enlarge.
- (2) Press FN and select PAGE2.
- (3) Press PB ZOOM. The PB ZOOM screen appears.
- (4) Press the area you want to enlarge in the frame.

The area you pressed moves to the centre of the screen, and the playback image is enlarged to about twice the size. If you press the other area again, the area moves to the centre of the screen.

- (5) Adjust the zoom ratio by the zoom lever.

You can select the image from approximately 1.1 times up to 5 times its size.

W : Decrease the zoom ratio.

T : Increase the zoom ratio.

Agrandissement d'images fixes enregistrées sur un « Memory Stick » – PB ZOOM Mémoire

Vous pouvez agrandir les images fixes à lire et les enregistrer sur le « Memory Stick » (DCR-TRV33E uniquement).

La taille de l'image est automatiquement réglée sur 640 × 480.

Réglez le commutateur POWER sur

MEMORY.

Effectuez cette opération à l'aide de l'écran tactile.

- (1) Visionnez l'image à agrandir.
- (2) Appuyez sur FN, puis sélectionnez PAGE2.
- (3) Appuyez sur PB ZOOM. L'écran PB ZOOM apparaît.

- (4) Appuyez sur la zone que vous souhaitez agrandir sur l'image.

La zone sur laquelle vous avez appuyé se déplace vers le centre de l'écran et l'image en cours de lecture est agrandie à environ deux fois sa taille normale. Si vous appuyez sur une autre zone, cette zone est déplacée à son tour vers le centre de l'écran.

- (5) Réglez le taux d'agrandissement avec le levier de zoom.

Vous pouvez sélectionner un taux d'agrandissement de l'image allant de 1,1 fois à 5 fois la taille d'origine.

W : Pour diminuer le taux d'agrandissement.

T : Pour augmenter le taux d'agrandissement.

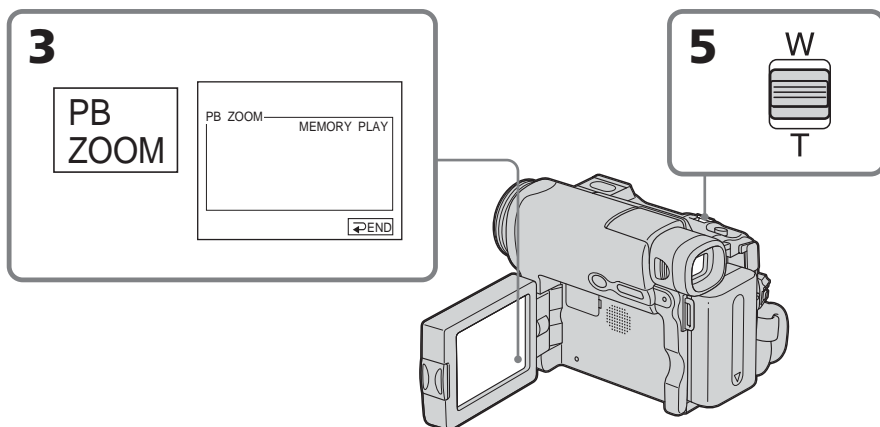

Enlarging still images recorded on "Memory Stick" – Memory PB ZOOM

To cancel memory PB ZOOM

Press \rightarrow END.

In memory PB ZOOM

If you press DSPL/BATT INFO, the frame on the memory PB ZOOM screen disappears. You cannot move the part you pressed to the centre of the screen.

Edge of an enlarged image

The edge of an enlarged image cannot be displayed at the centre of the screen.

Moving pictures recorded on the "Memory Stick"

Memory PB ZOOM does not work.

To record the images processed by Memory PB ZOOM on the "Memory Stick" (DCR-TRV33E only)

Press PHOTO when the image is being displayed. The image size automatically becomes 640 × 480.

Agrandissement d'images fixes enregistrées sur un « Memory Stick » – PB ZOOM Mémoire

Pour désactiver la fonction PB ZOOM Mémoire

Appuyez sur \rightarrow END.

En mode PB ZOOM Mémoire

Si vous appuyez sur DSPL/BATT INFO, l'image à l'écran de la fonction PB ZOOM Mémoire disparaît. Vous ne pouvez pas déplacer la partie sur laquelle vous avez appuyé vers le centre de l'écran.

Pourtour d'une image agrandie

Le pourtour d'une image agrandie ne peut pas être affiché au centre de l'écran.

Images animées enregistrées sur un « Memory Stick »

La fonction PB ZOOM Mémoire ne fonctionne pas.

Pour enregistrer les images traitées avec la fonction PB ZOOM Mémoire sur le « Memory Stick » (DCR-TRV33E uniquement)

Appuyez sur PHOTO pendant que l'image est affichée. La taille de l'image est automatiquement redimensionnée à 640 × 480.

"Memory Stick" Operations (DCR-TRV22E/TRV33E only)
Opérations « Memory Stick » (DCR-TRV22E/TRV33E uniquement)

Playing back images continuously – Slide show

You can display all images on the “Memory Stick” or in the selected folder in sequence (slide show).

The POWER switch should be set to

MEMORY.

Operate by touching the panel.

- (1) Press FN to display PAGE1.
- (2) Press MENU to display the menu.
- (3) Select SLIDE SHOW in , then press EXEC (p. 246).

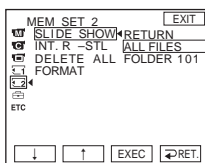

- (4) Select ALL FILES or FOLDER *, then press EXEC.

ALL FILES : To play back all of the images in the “Memory Stick”

FOLDER : To play back the images in the folder selected with PB FOLDR

* The folder name appears in .

- (5) Press START. Your camcorder plays back the images recorded on the “Memory Stick” in sequence. When all images are played back, slide show automatically stops.

To cancel slide show

Press  END.

Lecture d'images en continu – Diaporama

Vous pouvez afficher toutes les images sur le « Memory Stick » ou dans le dossier sélectionné en séquence (diaporama).

Réglez le commutateur POWER sur

MEMORY.

Effectuez cette opération à l'aide de l'écran tactile.

- (1) Appuyez sur FN pour afficher PAGE1.
- (2) Appuyez sur MENU pour afficher le menu.
- (3) Sélectionnez SLIDE SHOW sous , puis appuyez sur EXEC (p. 256).

- (4) Sélectionnez ALL FILES ou FOLDER *, puis appuyez sur EXEC.

ALL FILES : Pour lire toutes les images du « Memory Stick »

FOLDER : Pour lire les images du dossier sélectionné avec PB FOLDR

* Le numéro de dossier apparaît dans .

- (5) Appuyez sur START. Votre caméscope lit l'une après l'autre les images enregistrées sur le « Memory Stick ». Une fois que toutes les images ont été lues, le diaporama s'arrête automatiquement.

Pour annuler le diaporama

Appuyez sur  END.

Playing back images continuously – Slide show

To pause slide show

Press PAUSE.

To return to FN

Press \rightarrow END to return to PAGE1, then press EXIT.

To start slide show from a particular image

Select a desired image using $-/+$ buttons before step 5.

Lecture d'images en continu – Diaporama

Pour mettre le diaporama en pause.

Appuyez sur PAUSE.

Pour revenir à FN

Appuyez sur \rightarrow END pour revenir à PAGE1, puis appuyez sur EXIT.

Pour faire démarrer le diaporama à une image particulière

Sélectionnez l'image souhaitée à l'aide des touches + ou – avant l'étape 5.

Preventing accidental erasure – Image protection

To prevent accidental erasure of important images, you can protect selected images.

The POWER switch should be set to

MEMORY.

Operate by touching the panel.

- (1) Press INDEX to display the index screen.
- (2) Press **o MARK**. The screen to protect the image appears.
- (3) Press the image you want to protect. The **o MARK** indicator appears above the protected image.

Prévention d'un effacement accidentel – Protection de l'image

Pour empêcher l'effacement accidentel d'images importantes, vous pouvez protéger des images sélectionnées.

Réglez le commutateur POWER sur

MEMORY.

Effectuez cette opération à l'aide de l'écran tactile.

- (1) Appuyez sur INDEX pour afficher l'écran d'index.
- (2) Appuyez sur **o MARK**. L'écran de protection de l'image apparaît.
- (3) Appuyez sur l'image à protéger. L'indicateur **o MARK** s'affiche au-dessus de l'image protégée.

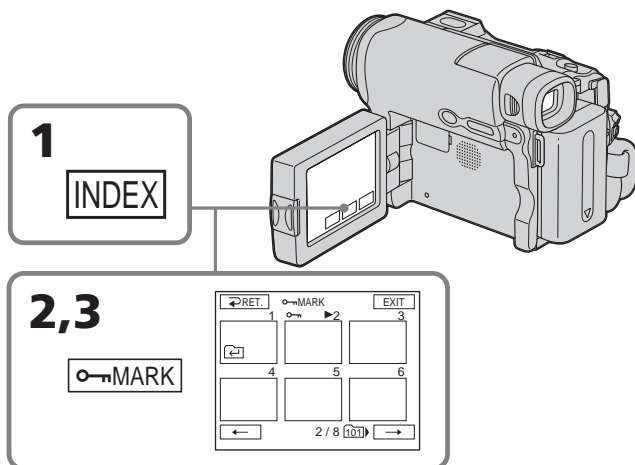

To return to FN

Press EXIT.

Pour revenir à FN

Appuyez sur EXIT.

Preventing accidental erasure – Image protection

To cancel image protection

Press the image you want to cancel image protection in step 3 again.
The  indicator disappears from the image.

Note

Formatting erases all information on the “Memory Stick,” including the protected image data. Check the contents of the “Memory Stick” before formatting.

If the write-protect tab on the “Memory Stick” is set to LOCK

You cannot turn on or off the  indicator.

Prévention d'un effacement accidentel – Protection de l'image

Pour annuler la protection de l'image

Appuyez à nouveau sur l'image pour laquelle vous souhaitez désactiver la protection d'image à l'étape 3.
L'indicateur  disparaît de l'image.

Remarque

Le formatage efface toutes les informations contenues sur le « Memory Stick », y compris les données d'image protégées. Vérifiez le contenu du « Memory Stick » avant de le formater.

Si l'onglet de protection en écriture du « Memory Stick » est réglé sur LOCK

L'indicateur  ne peut pas être activé ou désactivé.

Deleting images – DELETE

You can delete all images or selected images.

Deleting selected images

The POWER switch should be set to

MEMORY.

Operate by touching the panel.

- (1) Play back the image you want to delete.
- (2) Press FN to display PAGE1.
- (3) Press DEL. The DELETE? indicator appears on the screen.
- (4) Press OK. The selected image is deleted.

Suppression d'images – DELETE

Vous pouvez supprimer toutes les images ou seulement quelques images sélectionnées.

Suppression d'images sélectionnées

Réglez le commutateur POWER sur

MEMORY.

Effectuez cette opération à l'aide de l'écran tactile.

- (1) Lancez la lecture de l'image que vous souhaitez supprimer.
- (2) Appuyez sur FN pour afficher PAGE1.
- (3) Appuyez sur DEL. L'indicateur DELETE? s'affiche à l'écran.
- (4) Appuyez sur OK. L'image sélectionnée est effacée.

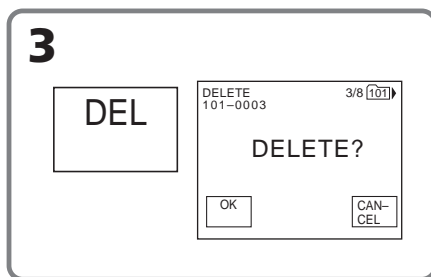

To return to FN

Press EXIT.

To cancel deleting an image

Press CANCEL in step 4.

Notes

- To delete a protected image, first cancel image protection.
- Once you delete an image, you cannot restore it. Check the images to delete carefully before deleting them.

If the write-protect tab on the "Memory Stick" is set to LOCK

You cannot delete images.

Pour revenir à FN

Appuyez sur EXIT.

Pour annuler la suppression d'une image

À l'étape 4, appuyez sur CANCEL.

Remarques

- Pour supprimer une image protégée, désactivez d'abord la protection de l'image.
- Une fois que vous avez supprimé une image, vous ne pouvez pas la restaurer. Avant de supprimer une image, vérifiez-la bien.

Si l'onglet de protection en écriture du « Memory Stick » est réglé sur LOCK

Vous ne pouvez pas effacer d'images.

Deleting images – DELETE

Deleting selected images on the index screen

The POWER switch should be set to

MEMORY.

Operate by touching the panel.

- (1) Press INDEX to display the index screen.
- (2) Press DEL. Then press the image you want to delete. The number of the selected image is highlighted.
- (3) Press EXEC. The DELETE? indicator appears on the screen.
- (4) Press OK. The selected images are deleted.

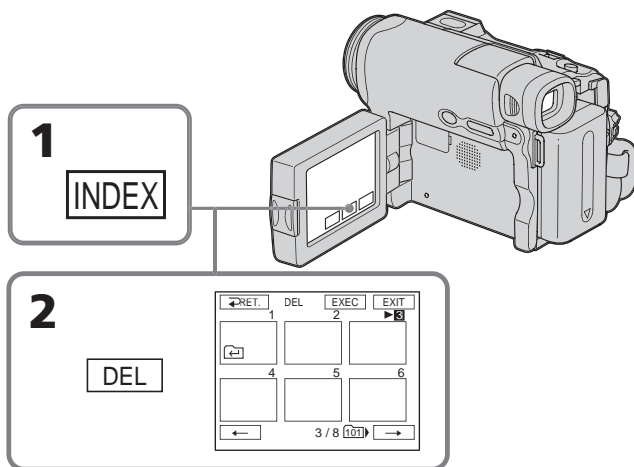

To return to FN

Press EXIT.

To cancel deleting an image

Press CANCEL in step 4.

The maximum number of images you can select in one session

You can select up to 100 images to be deleted.

Suppression d'images – DELETE

Suppression d'images sélectionnées sur l'écran d'index

Réglez le commutateur POWER sur

MEMORY.

Effectuez cette opération à l'aide de l'écran tactile.

- (1) Appuyez sur INDEX pour afficher l'écran d'index.
- (2) Appuyez sur DEL. Puis appuyez sur l'image que vous souhaitez supprimer. Le numéro de l'image sélectionnée est mis en surbrillance.
- (3) Appuyez sur EXEC. L'indicateur DELETE? s'affiche à l'écran.
- (4) Appuyez sur OK. Les images sélectionnées sont supprimées.

“Memory Stick” Operations (DCR-TRV22E/TRV33E only)
Opérations « Memory Stick » (DCR-TRV22E/TRV33E uniquement)

Pour revenir à FN

Appuyez sur EXIT.

Pour annuler la suppression d'une image

A l'étape 4, appuyez sur CANCEL.

Nombre maximum d'images pouvant être sélectionnées en une session

Vous pouvez sélectionner jusqu'à 100 images pour les supprimer.

Deleting images – DELETE

Deleting all the images

You can delete all the unprotected images in the “Memory Stick.”

The POWER switch should be set to

MEMORY.

Operate by touching the panel.

- (1) Press FN to display PAGE1.
- (2) Press MENU to display the menu.
- (3) Select DELETE ALL in , then press EXEC (p. 246).

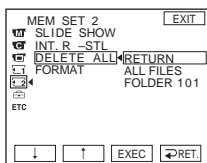

- (4) Select ALL FILES or FOLDER *, then press EXEC.
ALL FILES: To delete all of the images in the “Memory Stick”
FOLDER : To delete the images in the folder selected with PB FOLDR
* The folder name appears in .
- (5) Select OK, then press EXEC.
OK changes to EXECUTE.
- (6) Select EXECUTE, then press EXEC.
The DELETING indicator appears, then flashes on the screen.
When all the unprotected images are deleted, the COMPLETE indicator appears.

Suppression d’images – DELETE

Suppression de toutes les images

Vous pouvez supprimer toutes les images non protégées enregistrées sur un « Memory Stick ».

Réglez le commutateur POWER sur

MEMORY.

Effectuez cette opération à l’aide de l’écran tactile.

- (1) Appuyez sur FN pour afficher PAGE1.
- (2) Appuyez sur MENU pour afficher le menu.
- (3) Sélectionnez DELETE ALL sous , puis appuyez sur EXEC (p. 256).

- (4) Sélectionnez ALL FILES ou FOLDER *, puis appuyez sur EXEC.
ALL FILES : Pour supprimer toutes les images du « Memory Stick »
FOLDER : Pour supprimer les images dans le dossier sélectionné avec PB FOLDR
* Le numéro de dossier apparaît dans .
- (5) Sélectionnez OK, puis appuyez sur EXEC.
OK disparaît et EXECUTE s’affiche.
- (6) Sélectionnez EXECUTE, puis appuyez sur EXEC.
L’indicateur DELETING s’affiche et clignote à l’écran.
Lorsque toutes les images non protégées sont supprimées, l’indicateur COMPLETE s’affiche.

Deleting images – DELETE

To return to FN

Press EXIT.

To cancel deleting all the images in the “Memory Stick”

Select RETURN in step 5 or 6, then press EXEC.

While the DELETING indicator is displayed

Do not turn the POWER switch or press any buttons.

Even if all images are deleted

The folders are not deleted.

Suppression d’images – DELETE

Pour revenir à FN

Appuyez sur EXIT.

Pour annuler la suppression de toutes les images du « Memory Stick »

Sélectionnez RETURN à l’étape 5 ou 6, puis appuyez sur EXEC.

Pendant que l’indicateur DELETING est affiché

N’utilisez pas le commutateur POWER et n’appuyez sur aucun bouton.

Même si toutes les images sont supprimées

Les dossiers ne sont pas supprimés.

Changing image size – Resize (DCR-TRV33E only)

After recording, you can change the image size of recorded still images to 640×480 or 320×240 . Resizing is useful when you want the image to be saved in a smaller size such as when you want to attach it to an e-mail message.

The original image is retained even after resizing.

The POWER switch should be set to **(MEMORY)**. Operate by touching the panel.

- (1) During memory playback, press FN and select PAGE2.
- (2) Press RESIZE.
The RESIZE screen appears.

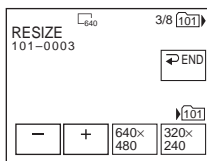

- (3) Press 640×480 or 320×240 .
The resized image is recorded as the newest file in the selected folder.

To change still images

Press $-/+$ before step 3.

To return to FN

Press \rightarrow END to return to PAGE2, then press EXIT.

Notes

- You cannot resize the picture recorded with MPEG MOVIE recording.
- You may not be able to resize the picture recorded on other camcorder.
- You cannot select an image quality level (FINE or STANDARD) for resized pictures.

Size of a resized image

Image size	Memory capacity
640×480	About 150 KB
320×240	About 16 KB

Modification de la taille des images – Redimensionnement (DCR-TRV33E uniquement)

Après l'enregistrement, vous pouvez changer à 640×480 ou 320×240 la taille des images fixes enregistrées. Le redimensionnement est utile lorsque vous souhaitez sauvegarder les images dans un format plus petit, par exemple, lorsque vous souhaitez les envoyer en pièce jointe dans un message e-mail.

L'image originale est conservée même après le redimensionnement.

Réglez le commutateur POWER sur **(MEMORY)**. Effectuez cette opération à l'aide de l'écran tactile.

- (1) En cours de lecture en mémoire, appuyez sur FN, puis sélectionnez PAGE2.
- (2) Appuyez sur RESIZE.
L'écran RESIZE apparaît.

- (3) Appuyez sur 640×480 ou 320×240 .
L'image redimensionnée est enregistrée en tant que fichier le plus récent dans le dossier sélectionné.

Pour changer les images fixes

Appuyez sur $-$ ou $+$ à l'étape 3.

Pour revenir à FN

Appuyez sur \rightarrow END pour revenir à PAGE2, puis appuyez sur EXIT.

Remarques

- Vous ne pouvez pas redimensionner l'image enregistrée avec un enregistrement d'images au format MPEG MOVIE.
- Il est possible que vous ne soyez pas en mesure de redimensionner des images enregistrées sur un autre caméscope.
- Vous ne pouvez pas sélectionner le niveau de qualité d'une image (FINE ou STANDARD) pour des images redimensionnées.

Taille de l'image redimensionnée

Taille de l'image	Capacité de mémoire
640×480	Environ 150 Ko
320×240	Environ 16 Ko

Writing a print mark – Print mark



The print mark function is useful for printing out still images later. However you cannot set the number of printing.

Your camcorder conforms with the DPOF (Digital Print Order Format) standard for specifying the still images to print out.

The POWER switch should be set to

MEMORY.

Operate by touching the panel.

- (1) Press INDEX to display the index screen.
- (2) Press  MARK. The screen to write a print mark appears.
- (3) Press the image you want to write a print mark. The  appears on the selected image.

Inscription d'une marque d'impression – Marque d'impression



La fonction de marque d'impression est utile pour l'impression ultérieure d'images fixes. Cependant, vous ne pouvez pas régler le nombre d'impressions.

Votre caméscope est conforme à la norme DPOF (Digital Print Order Format) pour la sélection des images fixes à imprimer.

Réglez le commutateur POWER sur

MEMORY.

Effectuez cette opération à l'aide de l'écran tactile.

- (1) Appuyez sur INDEX pour afficher l'écran d'index.
- (2) Appuyez sur  MARK. L'écran permettant d'inscrire une marque d'impression apparaît.
- (3) Affichez l'image à laquelle vous souhaitez attribuer une marque d'impression.  s'affiche sur l'image sélectionnée.

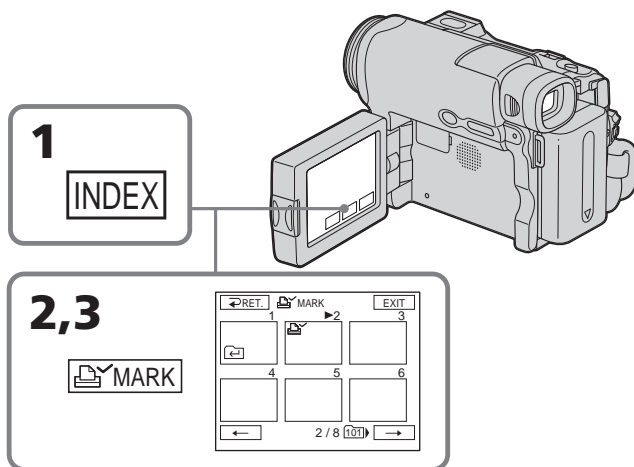

"Memory Stick" Operations (DCR-TRV22E/TRV33E only)
Opérations « Memory Stick » (DCR-TRV22E/TRV33E uniquement)

Writing a print mark – Print mark

To return to FN

Press EXIT.

To erase the print marks

Press the image you want to erase the print mark in step 3 again. The  disappears from the image.

If the write-protect tab on the “Memory Stick” is set to LOCK

You cannot write or erase print marks on still images.

Moving pictures

You cannot write print marks on moving pictures.

Inscription d’une marque d’impression – Marque d’impression

Pour revenir à FN

Appuyez sur EXIT.

Pour supprimer les marques d’impression

Appuyez à nouveau sur l’image pour laquelle vous souhaitez désactiver la marque d’impression à l’étape 3. Le symbole  disparaît de l’image.

Si l’onglet de protection en écriture du « Memory Stick » est réglé sur LOCK

L’inscription et la suppression de marques d’impression sur les images fixes sont impossibles.

Images animées

Vous ne pouvez pas attribuer de marques d’impression à des images animées.

Viewing images with a computer – Introduction

There are following ways of connecting your camcorder to a computer in order to view images saved on the “Memory Stick” (DCR-TRV22E/TRV33E only) or recorded on the tape on a computer.

To view images on a computer which has a “Memory Stick” slot, first eject the “Memory Stick” from your camcorder and then insert it into your computer’s “Memory Stick” slot (DCR-TRV22E/TRV33E only).

English

	Camcorder connection jack	Connection cable	Computer environment requirements	Reference pages	
				For Windows Users	For Macintosh Users
Tape image/live from your camcorder	USB jack	USB cable (supplied)	USB port, editing software	203 – 216 217 – 226	–
	DV Interface	i.LINK cable (optional)	DV port, editing software	238	–
“Memory Stick” image (DCR-TRV22E/TRV33E only)	USB jack	USB cable (supplied)	USB port, editing software	227 – 232	233

Français

	Prise de connexion du caméscope	Câble de raccordement	Configuration nécessaire de l'ordinateur	Pages de référence	
				Pour les utilisateurs de Windows	Pour les utilisateurs de Macintosh
Image cassette/en direct à partir du caméscope	Prise USB	Câble USB (fourni)	Port USB, logiciel de montage	203 – 216 217 – 226	–
	Interface DV	Câble i.LINK (en option)	Port DV, logiciel de montage	238	–
Image « Memory Stick » (DCR-TRV22E/TRV33E uniquement)	Prise USB	Câble USB (fourni)	Port USB, logiciel de montage	227 – 232	233

Visualisation d'images à l'aide d'un ordinateur – Introduction

Il existe différents moyens de raccorder le caméscope à un ordinateur pour visionner sur votre ordinateur les images sauvegardées sur un « Memory Stick » (DCR-TRV22E/TRV33E uniquement) ou enregistrées sur une cassette.

Pour visionner des images sur un ordinateur équipé d'une fente pour « Memory Stick », retirez d'abord le « Memory Stick » du caméscope, puis insérez-le dans la fente pour « Memory Stick » de votre ordinateur (DCR-TRV22E/TRV33E uniquement).

Viewing images with a computer – Introduction

When connecting to a computer with the USB port, complete installation of the USB driver before connecting your camcorder to the computer. If you connect your camcorder to the computer first, you will not be able to install the USB driver correctly.

For details about the computer's ports and editing software, contact the computer manufacturer.

Viewing pictures recorded on the tape

When connecting to a computer with the USB port

See page 203 for details.

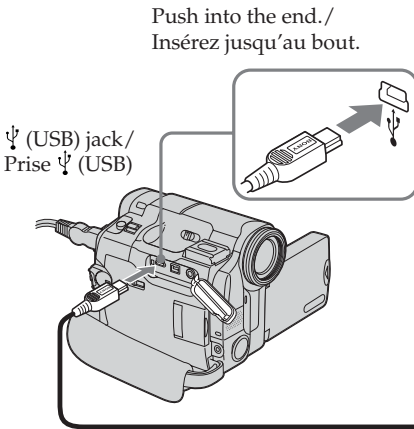

Visualisation d'images à l'aide d'un ordinateur – Introduction

Lors du raccordement du caméscope sur l'ordinateur via le port USB, terminez l'installation du pilote USB avant de raccorder le caméscope sur votre ordinateur. Si vous raccordez d'abord le caméscope à l'ordinateur, le pilote USB ne s'installe pas correctement.

Pour de plus amples informations concernant les ports de votre ordinateur et le logiciel de montage, contactez le fabricant de l'ordinateur.

Visionnage d'images enregistrées sur une cassette

Lors du raccordement à un ordinateur via le port USB

Pour plus de détails, reportez-vous à la page 203.

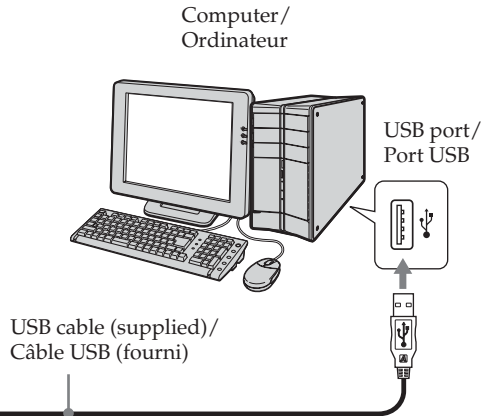

Viewing images with a computer – Introduction

When connecting to a computer with the DV port

The computer must have a DV port and editing software installed that can read video signals.

Plug with **i** mark facing up./
Branchez avec la marque **i**
tournée vers le haut.

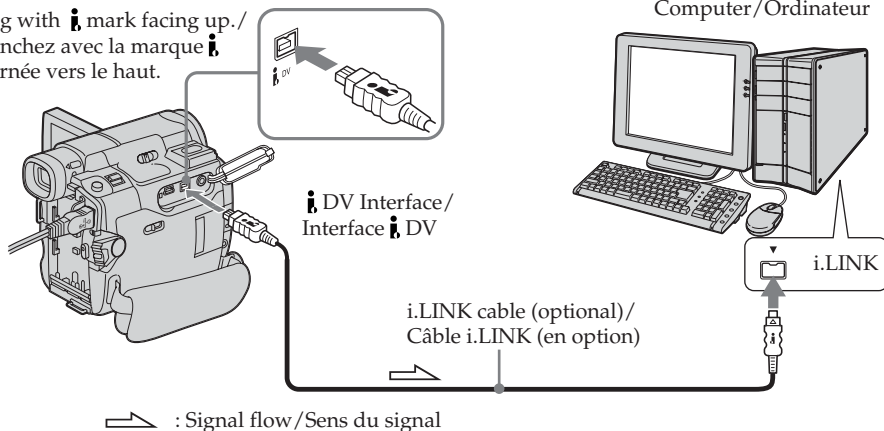

Visualisation d'images à l'aide d'un ordinateur – Introduction

Lors du raccordement à un ordinateur à l'aide du port DV

Votre ordinateur doit être équipé d'un port DV et d'un logiciel de montage capable de lire les signaux vidéo.

Computer/Ordinateur

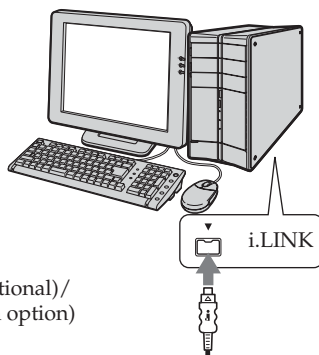

Viewing images recorded on the "Memory Stick" (DCR-TRV22E/TRV33E only)

When connecting to a computer with the USB port

See page 203 when using Windows and page 233 when using Macintosh.

Push into the end./
Insérez jusqu'au bout.

ψ (USB) jack/
Prise ψ (USB)

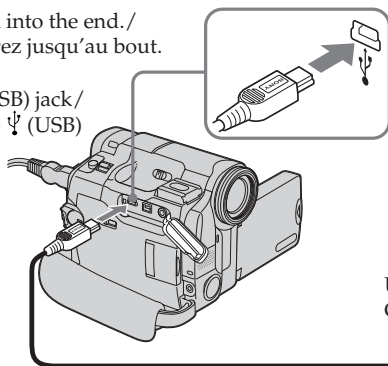

Visionnage d'images enregistrées sur un « Memory Stick » (DCR-TRV22E/TRV33E uniquement)

Lors du raccordement à un ordinateur via le port USB

Si vous utilisez Windows, reportez-vous à la page 203 et à la page 233 si vous utilisez un Macintosh.

Computer/Ordinateur

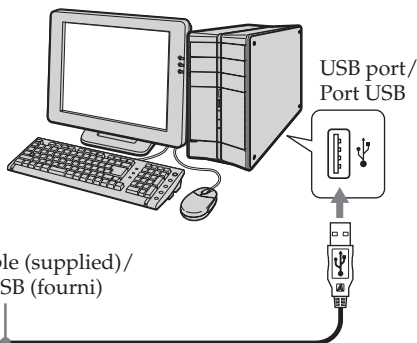

You can also use a "Memory Stick" Reader/Writer (optional).

Vous pouvez également utiliser un lecteur/enregistreur de « Memory Stick » (en option).

Viewing images with a computer – Introduction

When connecting to a computer without the USB port

Use an optional floppy disk adaptor for “Memory Stick” or a PC card adaptor for “Memory Stick.”

When purchasing an accessory, check its catalogue beforehand for the recommended operating environment.

Notes on using your computer

“Memory Stick” (DCR-TRV22E/TRV33E only)

- “Memory Stick” operations on your camcorder cannot be assured if a “Memory Stick” formatted on your computer is used on your camcorder, or if the “Memory Stick” in your camcorder was formatted from your computer when the USB cable was connected.
- Do not compress the data on the “Memory Stick.” Compressed files cannot be played back on your camcorder.

Software

- Depending on your application software, the file size may increase when you open a still image file.
- When you load an image modified using retouching software from your computer to your camcorder or when you directly modify the image on your camcorder, the image format will differ so a file error indicator may appear and you may be unable to open the file.

Communications with your computer

Communications between your camcorder and your computer may not recover after recovering from Suspend, Resume, or Sleep.

Visualisation d’images à l’aide d’un ordinateur – Introduction

Lors du raccordement à un ordinateur sans port USB

Utilisez un adaptateur de disquette en option pour « Memory Stick » ou un adaptateur de carte PC pour « Memory Stick ».

Lors de l’achat d’un accessoire, reportez-vous d’abord à son manuel pour connaître la configuration recommandée pour son utilisation.

Remarques sur l’utilisation de votre ordinateur

« Memory Stick » (DCR-TRV22E/TRV33E uniquement)

- Si le « Memory Stick » dans votre caméscope a été formaté sur votre ordinateur ou si le « Memory Stick » dans votre caméscope a été formaté depuis l’ordinateur alors que le câble USB était connecté, le fonctionnement du « Memory Stick » sur votre caméscope n’est pas garanti.
- Ne compressez pas les données sur le « Memory Stick ». La lecture des fichiers compressés est impossible avec ce caméscope.

Logiciel

- En fonction de votre logiciel d’application, la taille de fichier peut augmenter lorsque vous ouvrez un fichier d’image fixe.
- Lorsque vous chargez une image modifiée à l’aide d’un logiciel de retouche de votre ordinateur vers le caméscope ou lorsque vous modifiez directement l’image sur votre caméscope, le format d’image change. Il est donc possible qu’un indicateur d’erreur de fichier s’affiche et que vous ne soyez pas en mesure d’ouvrir le fichier.

Communications entre votre ordinateur et le caméscope

Les communications entre votre caméscope et votre ordinateur peuvent ne pas reprendre après la sortie des modes Attente, Reprise ou Veille.

Connecting your camcorder to a computer using the USB cable (For Windows users)

Complete installation of the USB driver before connecting your camcorder to a computer. If you connect your camcorder to a computer first, you will not be able to install the USB driver correctly.

When connecting to a computer with the USB port

You must **install a USB driver** onto the computer in order to connect your camcorder to the computer's USB port. The USB driver can be found on the CD-ROM supplied, along with the application software required for viewing images.

If you connect your camcorder and a computer using the USB cable, you can view pictures live from your camcorder and pictures recorded on the tape on a computer (USB Streaming function).

Furthermore, if you download pictures from your camcorder to a computer, you can process or edit them in image processing software and attach them to e-mail.

You can view images recorded on the "Memory Stick" on a computer (DCR-TRV22E/TRV33E only).

Raccordement de votre caméscope à votre ordinateur à l'aide du câble USB (pour les utilisateurs de Windows)

Terminez l'installation du pilote USB avant de raccorder le caméscope à l'ordinateur. Si vous raccordez d'abord le caméscope à l'ordinateur, le pilote USB ne s'installe pas correctement.

Lors du raccordement à un ordinateur via le port USB

Vous devez **installer un pilote USB** sur votre ordinateur pour pouvoir raccorder le caméscope au port USB de votre ordinateur. Le pilote USB, ainsi que le logiciel d'application nécessaire à la visualisation des images, se trouvent sur le CD-ROM fourni.

Si vous raccordez votre caméscope sur votre ordinateur avec le câble USB, vous pouvez visionner à l'écran de l'ordinateur (fonction USB streaming) des images en direct provenant du caméscope ou des images enregistrées sur cassette.

De plus, si vous téléchargez des images à partir de votre caméscope sur votre ordinateur, vous pouvez les traiter ou les éditer avec un logiciel de montage et les joindre à des e-mails.

Vous pouvez visionner des images enregistrées sur un « Memory Stick » sur un ordinateur (DCR-TRV22E/TRV33E uniquement).

Connecting your camcorder to a computer using the USB cable (For Windows users)

Recommended computer usage environment when connecting with the USB cable and viewing tape pictures on a computer

OS:

Microsoft Windows 98SE, Windows Millennium Edition, Windows 2000 Professional, Windows XP Home Edition or Windows XP Professional

Standard installation is required.

However, operation is not assured if the above environment is an upgraded OS.

You cannot hear sound if your computer is running Windows 98, but you can read still images.

CPU:

Minimum 500 MHz Intel Pentium III or faster (800 MHz or faster recommended)

Application:

DirectX 8.0a or later

Sound system:

16 bit stereo sound card and stereo speakers

Memory:

64 MB or more

Hard disk:

Available memory required for installation: at least 250 MB

Available hard disk memory recommended: at least 1 GB (depending on the size of the image files edited)

Display:

4 MB VRAM video card, Minimum 800 × 600 dot High-colour (16 bit colour, 65 000 colours), Direct Draw display driver capability (At 800 × 600 dot or less, 256 colours and less, this product will not operate correctly.)

Others:

This product is based on DirectX technology, so it is necessary to install DirectX.

To create a Video CD, a CD-R drive is needed.

The USB port must be provided as standard.

You cannot use this function in the Macintosh environment.

Raccordement de votre caméscope à votre ordinateur à l'aide du câble USB (pour les utilisateurs de Windows)

Configuration recommandée de l'ordinateur lors du raccordement via un câble USB et de la visualisation sur l'ordinateur d'images enregistrées sur cassette

Système d'exploitation :

Microsoft Windows 98SE, Windows Millenium Edition, Windows 2000 Professionnel, Windows XP Edition Familiale ou Windows XP Professionnel

L'installation standard est requise.

Cependant, le fonctionnement n'est pas garanti si la configuration ci-dessus est un système d'exploitation mis à niveau.

Aucun son ne se fait entendre si votre ordinateur fonctionne sous Windows 98, mais vous pouvez lire les images fixes.

Unité centrale :

Intel Pentium III de 500 MHz ou plus (800 MHz ou plus recommandés).

Logiciel :

DirectX 8.0a ou plus récent

Système sonore :

Carte son stéréo 16 bits et haut-parleurs stéréo

Mémoire :

64 Mo ou plus

Disque dur :

Espace mémoire disponible nécessaire à l'installation :

au moins 250 Mo

Capacité mémoire disponible recommandée sur le disque dur :

au moins un 1 Go (selon la taille des fichiers d'images édités)

Affichage :

Carte vidéo VRAM de 4 Mo, minimum 800 × 600 pixels High colour (couleur à 16 bits, 65 000 couleurs), capacité pour la commande d'affichage Direct Draw (à 800 × 600 points ou moins et à 256 couleurs et moins, ce produit ne fonctionnera pas correctement).

Autres :

Ce produit est basé sur la technologie DirectX ; il est donc nécessaire d'installer le logiciel DirectX.

Pour créer un CD vidéo, un lecteur de CD-R est nécessaire.

Le port USB doit être de série.

Vous ne pouvez pas utiliser cette fonction dans un environnement Macintosh.

Connecting your camcorder to a computer using the USB cable (For Windows users)

Recommended computer usage environment when connecting with USB cable and viewing the "Memory Stick" images on a computer (DCR-TRV22E/TRV33E only)

Recommended Windows environment OS:

Microsoft Windows 98, Windows 98SE, Windows Millennium Edition, Windows 2000 Professional, Windows XP Home Edition or Windows XP Professional

Standard installation is required.

However, operation is not assured if the above environment is an upgraded OS.

CPU:

MMX Pentium 200 MHz or faster

Display:

Minimum 800 × 600 dot High-colour (16 bit colour, 65 000 colours) (At 800 × 600 dot or less, 256 colours and less, the screen for installing USB driver is not displayed.)

Others:

The USB port must be provided as standard. Windows Media Player must be installed (to play back moving pictures).

Notes

- Operations are not guaranteed for the Windows environment if you connect two or more USB equipment to a single computer at the same time, or when using a hub.
- Some equipment may not operate depending on the type of USB equipment that is used simultaneously.
- Operations are not guaranteed for all the recommended computer environments mentioned above.
- Windows and Windows Media are registered trademarks of Microsoft Corporation in the United States and/or other countries.
- Pentium is a trademark or registered trademark of Intel Corporation.
- All other product names mentioned herein may be the trademarks or registered trademarks of their respective companies. Furthermore, "TM" and "®" are not mentioned in each case in this manual.

Raccordement de votre caméscope à votre ordinateur à l'aide du câble USB (pour les utilisateurs de Windows)

Configuration recommandée pour l'utilisation de l'ordinateur lors du raccordement via un câble USB et du visionnage sur l'ordinateur d'images enregistrées sur « Memory Stick » (DCR-TRV22E/TRV33E uniquement)

Environnement Windows recommandé

Système d'exploitation :

Microsoft Windows 98, Windows 98SE, Windows Millennium Edition, Windows 2000 Professionnel, Windows XP Edition Familiale ou Windows XP Professionnel

L'installation standard est requise.

Cependant, le fonctionnement n'est pas garanti si la configuration ci-dessus est un système d'exploitation mis à niveau.

Unité centrale :

MMX Pentium 200 MHz ou plus

Affichage :

Minimum 800 × 600 points High colour (couleur à 16 bit, 65 000 couleurs) (avec 800 × 600 points ou moins et à 256 couleurs et moins, l'écran d'installation du pilote USB ne peut pas être affiché).

Autres :

Le port USB doit être de série. Windows Media Player doit être installé pour que la lecture d'images animées soit possible.

Remarques

- Le fonctionnement des diverses fonctions n'est pas garanti dans l'environnement Windows si vous raccordez en même temps plusieurs périphériques USB à un seul ordinateur ou si vous utilisez un concentrateur (hub).
- Il est possible que certains appareils ne fonctionnent pas selon les types de périphériques USB utilisés simultanément.
- Le fonctionnement des diverses fonctions n'est pas garanti pour toutes les configurations informatiques recommandées ci-dessus.
- Windows et Windows Media sont des marques déposées de Microsoft Corporation aux États-Unis et/ou dans d'autres pays.
- Pentium est une marque commerciale ou une marque déposée d'Intel Corporation.
- Tous les autres noms de produits cités dans le présent document peuvent être des marques commerciales ou des marques déposées de leurs sociétés respectives. Par ailleurs, les indications « TM » et « ® » ne sont pas employées chaque fois qu'une marque est citée dans le présent mode d'emploi.

Connecting your camcorder to a computer using the USB cable (For Windows users)

Raccordement de votre caméscope à votre ordinateur à l'aide du câble USB (pour les utilisateurs de Windows)

Installing the USB driver

Start the following operation without connecting the USB cable to the computer.

Connect the USB cable according to "Making the computer recognise your camcorder" on page 211.

If you are using Windows 2000, log in with permission of administrators.

If you are using Windows XP, log in with permission of computer administrators.

- (1) Turn on a computer and allow Windows to load. If you have been using the computer, close all softwares.
- (2) Insert the supplied CD-ROM in the CD-ROM drive of the computer. The application software starts up. If the screen does not appear, double-click "My Computer" and then "ImageMixer" (CD-ROM Drive).
- (3) Select "Handycam" on the screen.

Installation du pilote USB

Commencez les opérations suivantes sans raccorder le câble USB à votre ordinateur.

Raccordez le câble USB selon les directives de la section « Détection du caméscope par l'ordinateur » à la page 211.

Si vous utilisez Windows 2000, ouvrez une session de travail en tant qu'administrateur.

Si vous utilisez Windows XP, ouvrez une session de travail en tant qu'administrateur de l'ordinateur.

- (1) Mettez l'ordinateur sous tension et laissez Windows démarrer. Si vous avez ouvert d'autres applications sur l'ordinateur, fermez-les toutes.
- (2) Insérez le CD-ROM fourni dans le lecteur de CD-ROM de l'ordinateur. Le logiciel d'application démarre. Si l'écran ne s'affiche pas, double-cliquez sur « Poste de travail », puis sur « ImageMixer » (lecteur de CD-ROM).
- (3) Cliquez sur « Handycam » sur l'écran.



The title screen appears.

L'écran de titres apparaît.

Connecting your camcorder to a computer using the USB cable (For Windows users)

- (4) Move the cursor to “USB Driver” and click. This starts USB driver installation.



- (5) Follow the on-screen messages to install the USB driver.
- (6) Remove the CD-ROM, then restart the computer and follow the on-screen messages.

Notes

- If you connect the USB cable before USB driver installation is complete, the USB driver will not be properly registered. Carry out installation again following the on-screen messages.
- The title screen is not displayed if the screen size of the computer is set to less than 800 × 600 dots and 256 colours or less. See pages 204, 205 about the recommended computer environment.

Raccordement de votre caméscope à votre ordinateur à l'aide du câble USB (pour les utilisateurs de Windows)

- (4) Cliquez sur « USB Driver ».
L'installation du pilote USB démarre.

- (5) Suivez les messages à l'écran pour installer le pilote USB.
- (6) Retirez le CD-ROM, puis redémarrez l'ordinateur et suivez les messages à l'écran.

Remarques

- Si vous raccordez le câble USB avant que l'installation du pilote USB ne soit terminée, le pilote USB n'est pas correctement enregistré. Procédez de nouveau à l'installation en suivant les messages à l'écran.
- L'écran de titre n'est pas affiché si le réglage de la taille d'écran de votre ordinateur est inférieur à 800 × 600 points et 256 couleurs ou moins. Reportez-vous aux pages 204 et 205 pour de plus amples informations sur la configuration recommandée.

Connecting your camcorder to a computer using the USB cable (For Windows users)

Installing Image Transfer (DCR-TRV22E/TRV33E only)

Make sure USB driver installation is complete. This function enables image data recorded on the “Memory Stick” to be automatically transferred (copied) to your computer.

If you are using Windows 2000, log in with permission of administrators.

If you are using Windows XP, log in with permission of computer administrators.

- (1) Turn on your computer and allow Windows to load. If you have been using the computer, close all softwares.
- (2) Insert the supplied CD-ROM in the CD-ROM drive of the computer. The application software starts up.
- (3) Select “Handycam” on the screen. The title screen appears.
- (4) Move the cursor to “Image Transfer” and click.

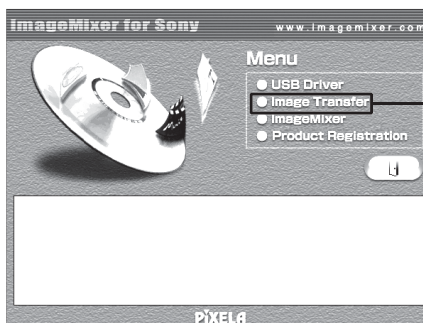

The Install Wizard programme starts up and the “Choose Setup Language” screen appears.

- (5) Select the Language for installation.
- (6) Follow the on-screen messages. The installation screen disappears when installation is complete.

Raccordement de votre caméscope à votre ordinateur à l'aide du câble USB (pour les utilisateurs de Windows)

Installation d'Image Transfer (DCR-TRV22E/TRV33E uniquement)

Assurez-vous que l'installation du pilote USB est terminée.

Cette fonction permet de transférer automatiquement par copie les données d'image enregistrées sur un « Memory Stick » vers votre ordinateur.

Si vous utilisez Windows 2000, ouvrez une session de travail en tant qu'administrateur. Si vous utilisez Windows XP, ouvrez une session de travail en tant qu'administrateur de l'ordinateur.

- (1) Mettez l'ordinateur sous tension et laissez Windows démarrer. Si vous avez ouvert d'autres applications sur l'ordinateur, fermez-les toutes.
- (2) Insérez le CD-ROM fourni dans le lecteur de CD-ROM de l'ordinateur. Le logiciel d'application démarre.
- (3) Cliquez sur « Handycam » sur l'écran. L'écran de titre apparaît.
- (4) Cliquez sur « Image Transfer ».

Le programme « Install Wizard » (Assistant d'installation) démarre et l'écran « Choose Setup Language » (Sélectionnez la langue des réglages) s'affiche.

- (5) Sélectionnez la langue d'installation.
- (6) Suivez les messages à l'écran. L'écran d'installation disparaît lorsque l'installation est terminée.

Connecting your camcorder to a computer using the USB cable (For Windows users)

Installing ImageMixer

Make sure USB driver installation is complete.

“ImageMixer Ver. 1.5 for Sony” is an application that can capture or edit images, or create video CDs.

To install and use this software in Windows 2000, you must be authorised as administrators. For Windows XP, you must be authorised as computer administrators.

- (1) Turn on a computer and allow Windows to load. If you have been using the computer, close all softwares.
- (2) Insert the supplied CD-ROM into the CD-ROM drive of the computer. The application software starts up.
- (3) Select “Handycam” on the screen. The title screen appears.
- (4) Move the cursor to “ImageMixer” and click.



The Install Wizard programme starts up and the “Choose Setup Language” screen appears.

Raccordement de votre caméscope à votre ordinateur à l'aide du câble USB (pour les utilisateurs de Windows)

Installation de ImageMixer

Assurez-vous que l'installation du pilote USB est terminée.

« ImageMixer Ver. 1.5 for Sony » est une application qui permet de capturer et d'éditer des images ou de créer des CD vidéo.

Pour installer et utiliser ce logiciel sous Windows 2000, vous devez être autorisé à ouvrir une session de travail en tant qu'administrateur. Pour Windows XP vous devez être autorisé à ouvrir une session de travail en tant qu'administrateur de l'ordinateur.

- (1) Mettez l'ordinateur sous tension et laissez Windows démarrer. Si vous avez ouvert d'autres applications sur l'ordinateur, fermez-les toutes.
- (2) Insérez le CD-ROM fourni dans le lecteur de CD-ROM de l'ordinateur. Le logiciel d'application démarre.
- (3) Cliquez sur « Handycam » sur l'écran. L'écran de titres apparaît.
- (4) Cliquez sur « ImageMixer ».

Le programme « Install Wizard » (Assistant d'installation) démarre et l'écran « Choose Setup Language » (Sélectionnez la langue des réglages) s'affiche.

Connecting your camcorder to a computer using the USB cable (For Windows users)

- (5) Select the language for installation.
- (6) Follow the on-screen messages.
The installation screen disappears when installation is complete.
- (7) Install the WinASPI following the on-screen message (Windows 2000 and Windows XP users only).
- (8) If DirectX 8.0a or later is not installed on the computer, continue installation after installing ImageMixer.
Follow the on-screen messages to install DirectX 8.0a. After installation is complete, restart the computer.

MEMORY MIX Album (DCR-TRV22E/TRV33E only)

Once "ImageMixer" is installed, the MEMORY MIX album is created in "Album" of "ImageMixer" and sample images are stored in there.

Those sample images can be transferred from the MEMORY MIX album to a "Memory Stick" so that they can be used in MEMORY MIX (p. 158).

For details on the operation procedure, refer to the on-line help.

Replacing WinASPI

To use the ImageMixer CD writing function, you need to install WinASPI. If a different writing application has been already installed, its writing function may not work correctly. If that happens, reinstall the original application and replace WinASPI. Note that the ImageMixer CD writing function may not work properly.

Raccordement de votre caméscope à votre ordinateur à l'aide du câble USB (pour les utilisateurs de Windows)

- (5) Sélectionnez la langue d'installation.
- (6) Suivez les messages à l'écran.
L'écran d'installation disparaît lorsque l'installation est terminée.
- (7) Installez le WinASPI en suivant les messages à l'écran (utilisateurs de Windows 2000 et Windows XP uniquement).
- (8) Si DirectX 8.0a ou plus récent n'est pas installé sur votre ordinateur, continuez l'installation une fois que ImageMixer est installé.
Suivez les messages à l'écran pour installer DirectX 8.0a. Lorsque l'installation est terminée, redémarrez votre ordinateur.

Album MEMORY MIX (DCR-TRV22E/TRV33E uniquement)

Une fois que « ImageMixer » est installé, l'album de MEMORY MIX est créé dans « Album » sous « ImageMixer » et des échantillons d'images y sont enregistrés. Ces échantillons d'images peuvent être transférés de l'album MEMORY MIX vers un « Memory Stick », ce qui permet de les utiliser dans MEMORY MIX (p. 158).

Pour plus de détails sur la procédure à suivre, reportez-vous à l'aide en ligne.

Remplacement de WinASPI

Pour utiliser la fonction de gravure de CD ImageMixer, vous devez installer WinASPI. Si une autre application de gravure a déjà été installée, sa fonction d'écriture risque de ne pas fonctionner correctement. Si tel est le cas, réinstallez l'application d'origine et remplacez WinASPI. Notez que la fonction de gravure de CD ImageMixer risque de ne pas fonctionner correctement.

Connecting your camcorder to a computer using the USB cable (For Windows users)

Making the computer recognise your camcorder

If you are using Windows 2000, log in with permission of administrators.

If you are using Windows XP, log in with permission of computer administrators.

Viewing pictures recorded on the tape

- (1) Connect the AC Adaptor to your camcorder.
- (2) Set the POWER switch to **PLAYER**¹⁾/**VCR**²⁾.
- (3) Press FN to display PAGE1.
- (4) Press MENU to display the menu.
- (5) Select USB STREAM in , then press EXEC (p. 249).
- (6) Select ON, then press EXEC.
- (7) Connect the Ψ (USB) jack on your camcorder to the USB port on the computer using the supplied USB cable. The computer recognises your camcorder, and the Windows Add Hardware Wizard starts.

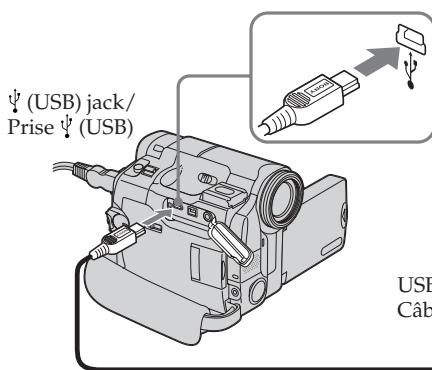

¹⁾ DCR-TRV12E/TRV14E

²⁾ DCR-TRV19E/TRV22E/TRV33E

Raccordement de votre caméscope à votre ordinateur à l'aide du câble USB (pour les utilisateurs de Windows)

Détection du caméscope par l'ordinateur

Si vous utilisez Windows 2000, ouvrez une session de travail en tant qu'administrateur.

Si vous utilisez Windows XP, ouvrez une session de travail en tant qu'administrateur de l'ordinateur.

Visionnage d'images enregistrées sur une cassette

- (1) Branchez l'adaptateur secteur sur votre caméscope.
- (2) Réglez le commutateur POWER sur **PLAYER**¹⁾/**VCR**²⁾.
- (3) Appuyez sur FN pour afficher PAGE1.
- (4) Appuyez sur MENU pour afficher le menu.
- (5) Sélectionnez USB STREAM sous , puis appuyez sur EXEC (p. 259).
- (6) Sélectionnez ON, puis appuyez sur EXEC.
- (7) Raccordez la prise Ψ (USB) de votre caméscope au port USB de votre ordinateur avec le câble USB fourni. Votre ordinateur reconnaît le caméscope et l'assistant d'ajout de nouveau matériel Windows démarre.

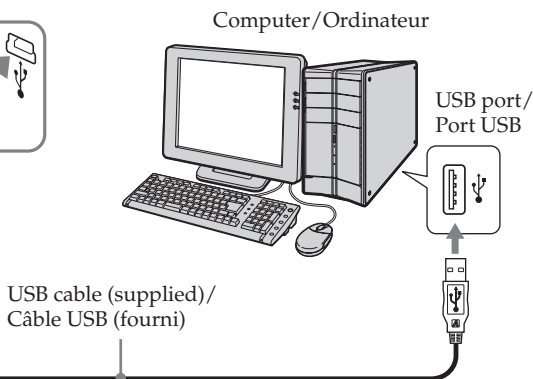

¹⁾ DCR-TRV12E/TRV14E

²⁾ DCR-TRV19E/TRV22E/TRV33E

Connecting your camcorder to a computer using the USB cable (For Windows users)

- (8) Follow the on-screen messages so that the Add Hardware Wizard recognises that the USB drivers have been installed. Be sure to allow the installation to complete without interrupting it.

For Windows 2000 and Windows XP users

If you are prompted to confirm the digital signature, select "Yes" (Windows 2000) or "Continue Anyway" (Windows XP).

Viewing images recorded on the "Memory Stick" (DCR-TRV22E/TRV33E only)

- (1) Insert the "Memory Stick" into your camcorder.
- (2) Connect the AC Adaptor, then set the POWER switch to **MEMORY**.
- (3) Connect the Ψ (USB) jack on your camcorder to the USB port on the computer using the supplied USB cable. The USB MODE indicator appears on the LCD screen of your camcorder. The computer recognises your camcorder, and the Add Hardware Wizard starts.

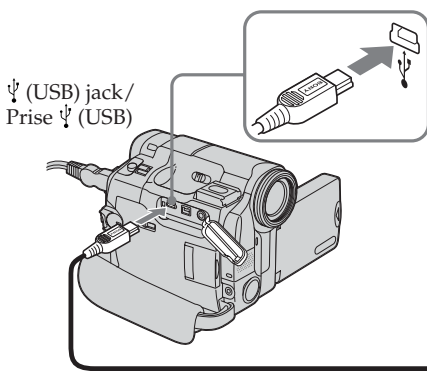

Raccordement de votre caméscope à votre ordinateur à l'aide du câble USB (pour les utilisateurs de Windows)

- (8) Suivez les messages à l'écran pour que l'assistant d'ajout de nouveau matériel détecte les pilotes USB. Laissez l'installation suivre son cours sans l'interrompre.

Pour les utilisateurs de Windows 2000 et Windows XP

Si un message vous invite à confirmer la signature numérique, sélectionnez « Oui » (Windows 2000) ou « Continuer » (Windows XP).

Visionnage d'images enregistrées sur un « Memory Stick » (DCR-TRV22E/TRV33E uniquement).

- (1) Insérez un « Memory Stick » dans votre caméscope.
- (2) Branchez l'adaptateur secteur, puis réglez le commutateur POWER sur **MEMORY**.
- (3) Raccordez la prise Ψ (USB) de votre caméscope au port USB de votre ordinateur avec le câble USB fourni. L'indicateur USB MODE s'affiche sur l'écran LCD de votre caméscope. Votre ordinateur détecte le caméscope et l'assistant d'ajout de nouveau matériel démarre.

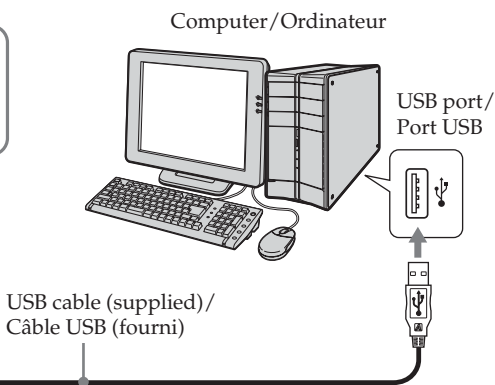

Connecting your camcorder to a computer using the USB cable (For Windows users)

- (4) Follow the on-screen messages so that the Add Hardware Wizard recognises that the USB drivers have been installed. The Add Hardware Wizard starts twice because 2 different USB drivers are installed. Be sure to allow the installation to complete without interrupting it.

You cannot install the USB driver if the "Memory Stick" is not in your camcorder

Be sure to insert the "Memory Stick" into your camcorder before installing the USB driver.

If you cannot install the USB driver

The USB driver has been registered incorrectly as the computer was connected to your camcorder before installation of the USB driver was complete. Follow the procedure below to correctly install the USB driver.

Viewing pictures recorded on the tape

Step 1: Uninstall the incorrect USB driver

- ① Turn on the computer and allow Windows to load.
- ② Connect the AC Adaptor and set the POWER switch to **PLAYER**¹⁾/**VCR**²⁾.
- ③ Connect the USB port on the computer to the Ψ (USB) jack on your camcorder using the USB cable supplied.

¹⁾ DCR-TRV12E/TRV14E

²⁾ DCR-TRV19E/TRV22E/TRV33E

Raccordement de votre caméscope à votre ordinateur à l'aide du câble USB (pour les utilisateurs de Windows)

- (4) Suivez les messages à l'écran pour que l'assistant d'ajout de nouveau matériel détecte les pilotes USB. L'assistant ajout de nouveau matériel (Add Hardware Wizard) démarre 2 fois parce que 2 pilotes USB différents ont été installés. Laissez l'installation suivre son cours sans l'interrompre.

Vous ne pouvez pas installer de pilote USB si aucun « Memory Stick » n'est inséré dans votre caméscope

Insérez un « Memory Stick » dans votre caméscope avant d'installer le pilote USB.

S'il est impossible d'installer le pilote USB

Le pilote USB n'a pas été enregistré correctement, car votre caméscope a été branché sur votre ordinateur avant la fin de l'installation du pilote USB. Suivez la procédure suivante pour installer correctement le pilote USB.

Visionnage d'images enregistrées sur une cassette

Etape 1 : Désinstallez le pilote USB mal installé

- ① Mettez l'ordinateur sous tension et laissez Windows démarrer.
- ② Branchez l'adaptateur secteur, puis réglez le commutateur POWER sur **PLAYER**¹⁾/**VCR**²⁾.
- ③ Raccordez la prise Ψ (USB) de votre caméscope au port USB de votre ordinateur à l'aide du câble USB fourni.

¹⁾ DCR-TRV12E/TRV14E

²⁾ DCR-TRV19E/TRV22E/TRV33E

Connecting your camcorder to a computer using the USB cable (For Windows users)

- ④ Open the computer's "Device Manager."

Windows XP:

Select "Start" → "Control Panel" → "System" → "Hardware", and click the "Device Manager" button.

If there is no "System" inside "Pick a category" after clicking "Control Panel," click "Switch to classic view" instead.

Windows 2000:

Select "My Computer" → "Control Panel" → "System" → "Hardware" tab, and click the "Device Manager" button.

Windows 98SE/Windows Me:

Select "My Computer" → "Control Panel" → "System," and click "Device Manager."

- ⑤ Select and delete the underlined devices below.

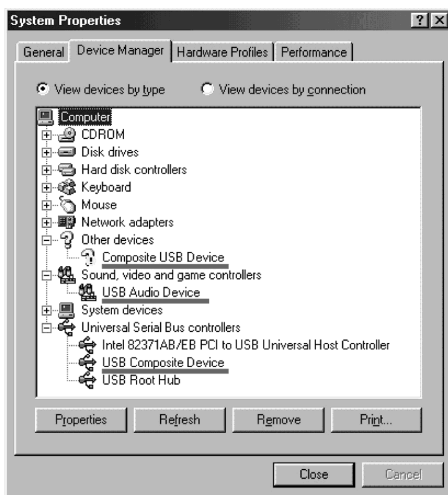

Windows 98SE

Raccordement de votre caméscope à votre ordinateur à l'aide du câble USB (pour les utilisateurs de Windows)

- ④ Ouvrez le « Gestionnaire de périphériques » de votre ordinateur.

Windows XP :

Sélectionnez « Démarrer » → « Panneau de commande » → « Système » et « Matériel », puis cliquez sur le bouton « Gestionnaire de périphériques ».

Si vous ne trouvez pas « Système » dans « Choisissez une catégorie » après avoir cliqué sur « Panneau de commande », cliquez sur « Basculer vers l'affichage classique » à la place.

Windows 2000 :

Sélectionnez « Poste de travail » → « Panneau de commande » → « Système » et l'onglet « Matériel », puis cliquez sur le bouton « Gestionnaire de périphériques ».

Windows 98SE ou Windows Me :

Sélectionnez « Poste de travail » → « Panneau de commande » → « Système » puis cliquez sur « Gestionnaire de périphériques ».

- ⑤ Sélectionnez les appareils soulignés ci-dessous et supprimez-les.

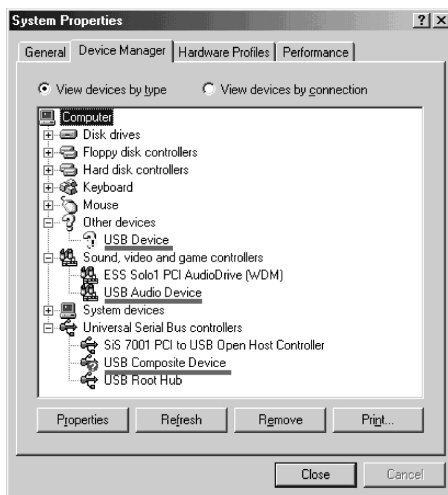

Windows Me

Connecting your camcorder to a computer using the USB cable (For Windows users)

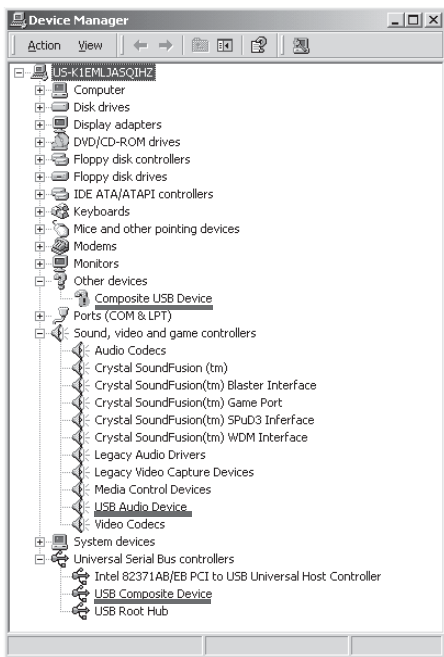

Windows 2000

- ⑥ Set the POWER switch to OFF (CHG) on your camcorder, then disconnect the USB cable.
- ⑦ Restart the computer.

Step 2: Install the USB driver on the supplied CD-ROM

Follow the entire procedure in "Installing the USB driver" on page 206.

Raccordement de votre caméscope à votre ordinateur à l'aide du câble USB (pour les utilisateurs de Windows)

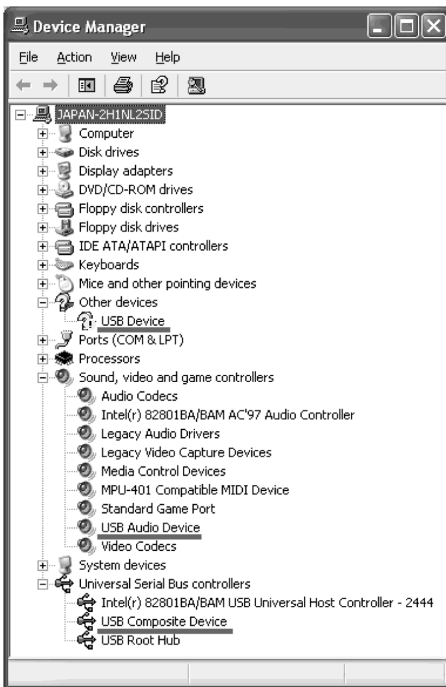

Windows XP

- ⑥ Réglez le commutateur POWER sur OFF (CHG) sur votre caméscope, puis débranchez le câble USB.
- ⑦ Redémarrez l'ordinateur.

Etape 2 : Installez le pilote USB à partir du CD-ROM fourni

Effectuez toute la procédure décrite dans la section « Installation du pilote USB » à la page 206.

Connecting your camcorder to a computer using the USB cable (For Windows users)

Viewing images recorded on the "Memory Stick" (DCR-TRV22E/TRV33E only)

Step1: Uninstall the incorrect USB driver

- ① Turn on the computer and allow Windows to load.
- ② Insert the "Memory Stick" into your camcorder.
- ③ Connect the AC Adaptor and set the POWER switch to **(MEMORY)**.
- ④ Connect the USB port on the computer to the Ψ (USB) jack on your camcorder using the USB cable supplied.
- ⑤ Open the computer's "Device Manager."

Windows XP:

Select "Start" → "Control Panel" → "System" → "Hardware" tab and click the "Device Manager" button.

If there is no "System" inside "Pick a category" after clicking "Control Panel," click "Switch to classic view" instead.

Windows 2000:

Select "My Computer" → "Control Panel" → "System" → "Hardware," and click the "Device Manager" button.

Other OS:

Select "My Computer" → "Control Panel" → "System," and click "Device Manager."

- ⑥ Select "Other devices."
Select the device prefixed with the "?" mark and delete.
Ex: (?)Sony Handycam
- ⑦ Set the POWER switch to OFF (CHG) on your camcorder, then disconnect the USB cable.
- ⑧ Restart the computer.

Step2: Install the USB driver on the supplied CD-ROM

Follow the entire procedure in "Installing the USB driver" on page 206.

Raccordement de votre caméscope à votre ordinateur à l'aide du câble USB (pour les utilisateurs de Windows)

Visionnage d'images enregistrées sur un « Memory Stick » (DCR-TRV22E/TRV33E uniquement)

Etape1 : Désinstallez le pilote USB mal installé

- ① Mettez l'ordinateur sous tension et laissez Windows démarrer.
- ② Insérez un « Memory Stick » dans votre caméscope.
- ③ Branchez l'adaptateur secteur, puis réglez le commutateur POWER sur **(MEMORY)**.
- ④ Raccordez la prise Ψ (USB) de votre caméscope au port USB de votre ordinateur à l'aide du câble USB fourni.
- ⑤ Ouvrez le « Gestionnaire de périphériques » de votre ordinateur.

Windows XP :

Sélectionnez « Démarrer » → « Panneau de commande » → « Système » et l'onglet « Matériel », puis cliquez sur le bouton « Gestionnaire de périphériques ». Si vous ne trouvez pas « Système » dans « Choisissez une catégorie » après avoir cliqué sur « Panneau de commande », cliquez sur « basculer vers l'affichage classique » à la place.

Windows 2000 :

Sélectionnez « Poste de travail » → « Panneau de commande » → « Système » et l'onglet « Matériel », puis cliquez sur le bouton « Gestionnaire de périphériques ».

Autres systèmes d'exploitation :

Sélectionnez « Poste de travail » → « Panneau de commande » → « Système » puis cliquez sur « Gestionnaire de périphériques ».

- ⑥ Sélectionnez « Autres périphériques ». Sélectionnez le périphérique portant le préfixe « ? » et supprimez-le.
Ex : (?)Sony Handycam
- ⑦ Réglez le commutateur POWER sur OFF (CHG) sur votre caméscope, puis débranchez le câble USB.
- ⑧ Redémarrez l'ordinateur.

Etape 2 : Installez le pilote USB à partir du CD-ROM fourni



Effectuez toute la procédure décrite dans la section « Installation du pilote USB » à la page 206.

Viewing pictures recorded on tape on a computer – USB Streaming (For Windows users)

Capturing images with “ImageMixer Ver.1.5 for Sony”

You need to install the USB driver and ImageMixer to view pictures recorded on the tape on a computer (p. 206, 209).

Viewing pictures recorded on the tape

- (1) Turn on the computer and allow Windows to load.
- (2) Connect the AC Adaptor, then insert the cassette into your camcorder.
- (3) Set the POWER switch to **(PLAYER)¹⁾** / **(VCR)²⁾**.
- (4) Press FN to display PAGE1.
- (5) Press MENU to display the menu.
- (6) Select USB STREAM in , then press EXEC (p. 249).
- (7) Select ON, then press EXEC.
- (8) Select “Start” → “Programs” → “PIXELA” → “ImageMixer” → “ImageMixer Ver.1.5 for Sony.” The “ImageMixer Ver.1.5 for Sony” startup screen appears on the computer. The title screen appears.
- (9) Click  on the screen.

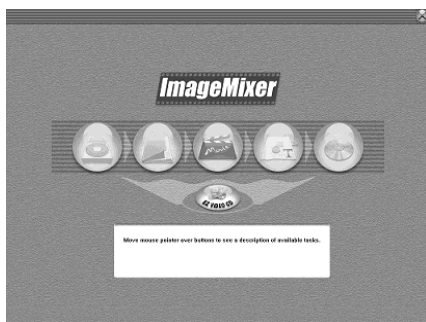

¹⁾ DCR-TRV12E/TRV14E



²⁾ DCR-TRV19E/TRV22E/TRV33E

Visionnage sur un ordinateur d'images enregistrées sur une cassette – USB Streaming (pour les utilisateurs de Windows)

Capture d'images avec « ImageMixer Ver.1.5 for Sony »

Pour visionner sur votre ordinateur des images enregistrées sur une cassette (pp. 206 et 209), il est nécessaire d'installer le pilote USB et le logiciel ImageMixer.

Visionnage d'images enregistrées sur une cassette

- (1) Mettez l'ordinateur sous tension et laissez Windows démarrer.
- (2) Branchez l'adaptateur secteur et insérez une cassette dans votre caméscope.
- (3) Réglez le commutateur POWER sur **(PLAYER)¹⁾** / **(VCR)²⁾**.
- (4) Appuyez sur FN pour afficher PAGE1.
- (5) Appuyez sur MENU pour afficher le menu.
- (6) Sélectionnez USB STREAM sous , puis appuyez sur EXEC (p. 259).
- (7) Sélectionnez ON, puis appuyez sur EXEC.
- (8) Sélectionnez « Démarrer » → « Programmes » → « PIXELA » → « ImageMixer » → « ImageMixer Ver.1.5 for Sony ». L'écran de démarrage de « ImageMixer Ver.1.5 for Sony » s'affiche à l'écran de votre ordinateur. L'écran de titres apparaît.
- (9) Cliquez sur  sur l'écran.

¹⁾ DCR-TRV12E/TRV14E

²⁾ DCR-TRV19E/TRV22E/TRV33E

Viewing pictures recorded on tape on a computer – USB Streaming (For Windows users)

Visionnage sur un ordinateur d'images enregistrées sur une cassette – USB Streaming (pour les utilisateurs de Windows)

(10) Click  .

(10) Cliquez sur  .

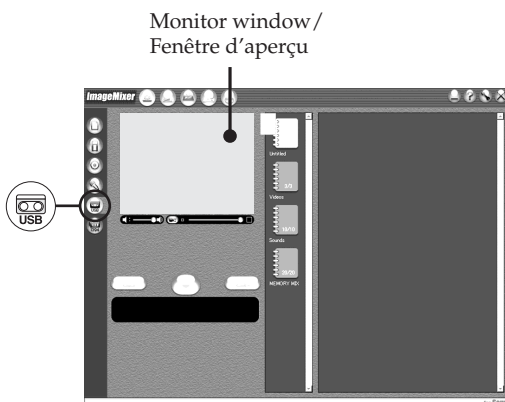

(11) Connect the Ψ (USB) jack on your camcorder to the USB port on the computer using the supplied USB cable.

(11) Raccordez la prise Ψ (USB) de votre caméscope au port USB de votre ordinateur avec le câble USB fourni.

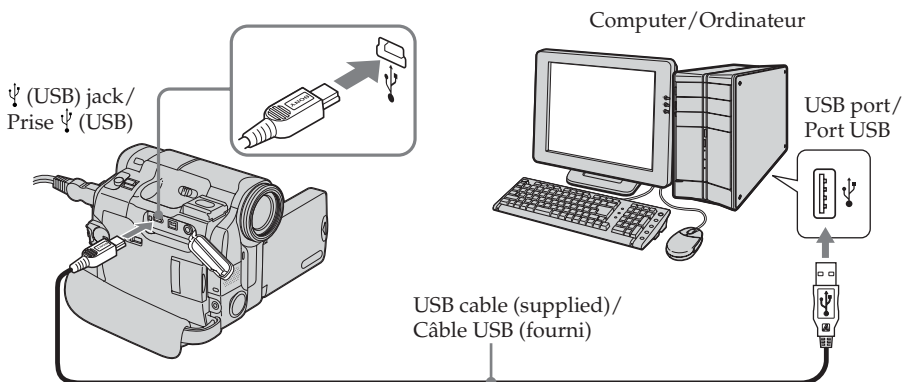

Viewing pictures recorded on tape on a computer – USB Streaming (For Windows users)

- (12) Click  to start playback.
You can control video operations with the buttons on the screen.
The picture from the tape appears on the monitor window on the computer.

Visionnage sur un ordinateur d'images enregistrées sur une cassette – USB Streaming (pour les utilisateurs de Windows)

- (12) Cliquez sur  pour lancer la lecture.
Vous pouvez commander les opérations vidéo avec les touches à l'écran.
L'image provenant de la cassette s'affiche dans la fenêtre d'aperçu de votre ordinateur.

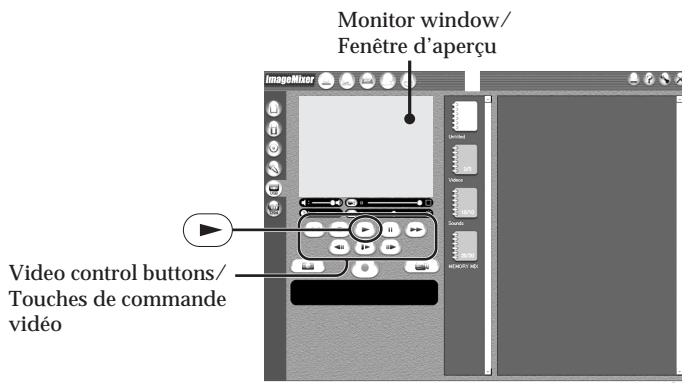

Viewing pictures live from your camcorder

- (1) Follow the steps 1 and 2 on page 217.
(2) Set the POWER switch to **CAMERA**.
(3) Follow the steps 4 to 11 on pages 217, 218.
The picture from your camcorder appears on the monitor window on the computer.

Visionnage d'images en direct à partir du caméscope

- (1) Suivez les étapes 1 et 2 de la page 217.
(2) Réglez le commutateur POWER sur **CAMERA**.
(3) Suivez les étapes 4 à 11 aux pages 217 et 218.
L'image provenant du caméscope s'affiche dans la fenêtre d'aperçu de votre ordinateur.



Viewing pictures recorded on tape on a computer – USB Streaming (For Windows users)

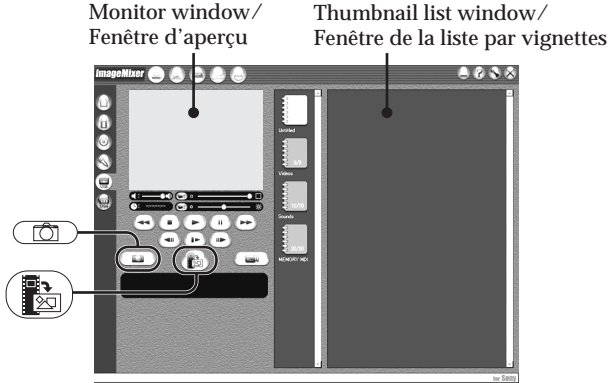

Visionnage sur un ordinateur d'images enregistrées sur une cassette – USB Streaming (pour les utilisateurs de Windows)

Capturing still images

Capture d'images fixes





- (1) Click  .
- (2) Looking at the monitor window, move the cursor to  and click it at the point you want to capture. The still image on the screen is captured. Captured images appear in the thumbnail list window.

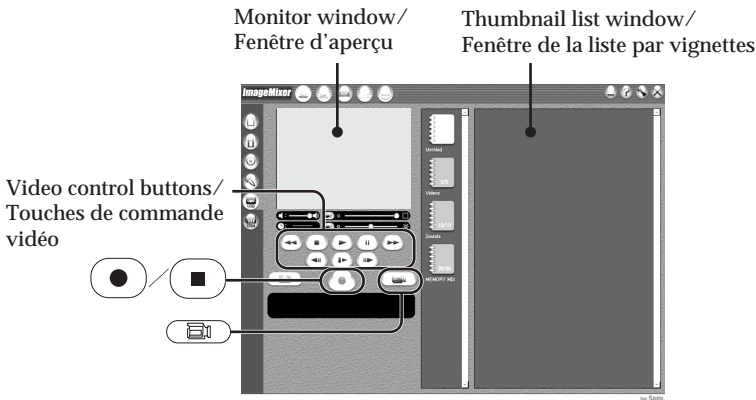

- (1) Cliquez sur  .
- (2) Tout en surveillant la fenêtre d'aperçu, cliquez sur  une fois arrivé au point que vous souhaitez capturer. L'image fixe affichée à l'écran est capturée. Les images capturées s'affichent dans la liste par vignettes.

Capturing moving pictures

Capture d'images animées



- (1) Click  .
- (2) Click the album you want to capture.
- (3) Click  to start playback.

- (1) Cliquez sur  .
- (2) Cliquez sur l'album à capturer.
- (3) Cliquez sur  pour lancer la lecture.

Viewing pictures recorded on tape on a computer – USB Streaming (For Windows users)

(4) Looking at the monitor window, click  at the first scene of the movie you want to capture.  changes to .

(5) Looking at the monitor window, click  at the last scene you want to capture.

The moving picture is captured. The captured images appear in the thumbnail list window.



To close "ImageMixer"

Click  at the top right of the screen.

Notes

- When the USB cable is used for connecting the computer, the images displayed on the computer monitor may appear jagged.
- When you view images on a computer with the USB connection, the following may occur. This is not a malfunction.
 - The image shakes up and down.
 - Some images are not displayed correctly due to noise, etc.
 - Some images are displayed with the cracking noise.
 - Images of different colour systems to that of your camcorder are not displayed correctly.
- When your camcorder is during standby with a cassette inserted, it turns off automatically after five minutes.
- We recommend setting DEMO MODE to OFF in the menu settings when your camcorder is during standby, and no cassette is inserted.
- Indicators on the screen of your camcorder do not appear on images that are captured into the computer.
- If you capture a fast moving picture, the preview window may not move smoothly. You can make the picture move more smoothly by shifting the upper right slider on the bottom of the monitor window to the left, although this reduces the picture quality.
- You cannot carry out any "Memory Stick" operations during the USB Streaming.

Visionnage sur un ordinateur d'images enregistrées sur une cassette – USB Streaming (pour les utilisateurs de Windows)

(4) En observant la fenêtre d'aperçu, cliquez sur  lorsque vous arrivez à la première scène que vous souhaitez capturer.  est remplacé par .

(5) En observant la fenêtre d'aperçu, cliquez sur  lorsque vous arrivez à la dernière scène que vous souhaitez capturer.

Les images animées sont capturées. Les images capturées s'affichent dans la liste par vignettes (images miniatures).

Pour fermer « ImageMixer »

Cliquez sur  situé dans le coin supérieur droit de l'écran.

Remarques

- Lorsque le câble USB est utilisé pour le raccordement de l'ordinateur, les images affichées sur le moniteur de l'ordinateur peuvent sembler irrégulières.
- Lorsque vous visionnez les images avec votre ordinateur alors qu'il est raccordé avec le câble USB, les phénomènes suivants peuvent se produire. Il ne s'agit pas de problèmes de fonctionnement.
 - L'image tressaute de haut en bas.
 - Certaines images ne s'affichent pas correctement à cause de parasites, etc.
 - Certaines images sont affichées avec des parasites crépitants.
 - Les images de systèmes couleurs différents de celui de votre caméscope ne s'affichent pas correctement.
- Si votre caméscope est en mode d'attente alors qu'une cassette est insérée, il s'éteint automatiquement après cinq minutes.
- Si votre caméscope est en mode d'attente alors qu'aucune cassette n'est insérée, nous recommandons de régler DEMO MODE sur OFF dans les réglages de menus.
- Les indicateurs affichés à l'écran de votre caméscope n'apparaissent pas sur les images capturées sur l'ordinateur.
- Si vous capturez une image en déplacement rapide, la fenêtre d'aperçu peut ne pas rendre l'image de façon homogène. Vous pouvez rendre le mouvement de l'image plus homogène en déplaçant vers la gauche l'ascenseur en haut à droite du bas de la fenêtre d'aperçu. Notez que cela réduit la qualité de l'image.
- Vous ne pouvez pas effectuer d'opérations impliquant le « Memory Stick » pendant l'utilisation de la fonction USB Streaming.

Viewing pictures recorded on tape on a computer – USB Streaming (For Windows users)

If image data cannot be transferred by the USB connection

The USB driver has been registered incorrectly as the computer was connected to your camcorder before installation of the USB driver was complete. Reinstall the USB driver following the procedure on page 213.

If any trouble occurs

Close all running applications, then restart the computer.

Carry out the following operations after quitting the application:

- Disconnect the USB cable.
- Turn the POWER switch to the other position on your camcorder.

Visionnage sur un ordinateur d'images enregistrées sur une cassette – USB Streaming (pour les utilisateurs de Windows)

Lorsque les données d'image ne peuvent pas être transférées par la connexion USB

Le pilote USB n'a pas été enregistré correctement, étant donné que votre caméscope a été branché sur votre ordinateur avant la fin de l'installation du pilote USB. Réinstallez le pilote USB selon la procédure indiquée à la page 213.

En cas de problème

Fermez toutes les applications en cours, puis redémarrez l'ordinateur.

Après avoir fermé l'application, suivez la procédure ci-dessous :

- débranchez le câble USB ;
- réglez le commutateur POWER sur une autre position sur votre caméscope.

Viewing pictures recorded on tape on a computer – USB Streaming (For Windows users)

Making Video CDs – Easy Video CD

This function makes it simple to create a video CD by capturing images recorded on a tape or images live from your camcorder.

Capturing images recorded on a tape onto a CD-R

- (1) Follow steps 1 to 8 on page 217.
- (2) Press  after choosing the point on the tape from which you want to capture images onto the CD-R.

- (3) Click .

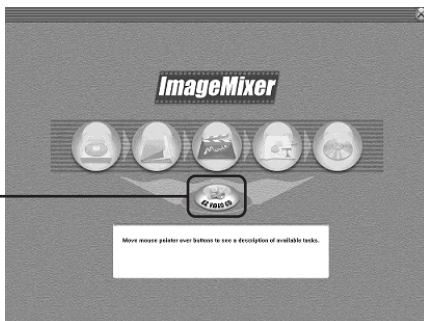

- (4) Connect the Ψ (USB) jack on your camcorder to the USB port on the computer using the supplied USB cable.
- (5) Select the CD-R drive and writing speed on the ImageMixer Easy Video CD screen.
- (6) Insert a new CD-R in the CD-R drive of the computer.
- (7) Click "Start."

Visionnage sur un ordinateur d'images enregistrées sur une cassette – USB Streaming (pour les utilisateurs de Windows)

Réalisation de CD vidéo – Easy Video CD

Cette fonction vous permet de créer facilement un CD vidéo en capturant des images enregistrées sur une cassette ou des images en direct à partir de votre caméscope.

Capture vers un CD-R d'images enregistrées sur une cassette

- (1) Suivez les étapes 1 à 8 de la page 217.
- (2) Appuyez sur  après avoir choisi le point de la cassette à partir duquel vous souhaitez capturer des images sur le CD-R.

- (3) Cliquez sur .

- (4) Raccordez la prise Ψ (USB) de votre caméscope au port USB de votre ordinateur avec le câble USB fourni.
- (5) Sélectionnez le lecteur de CD-R ainsi que la vitesse d'écriture sur l'écran ImageMixer Easy Video CD.
- (6) Insérez un nouveau CD-R dans le lecteur de CD-R de l'ordinateur.
- (7) Cliquez sur « Start ».



Viewing pictures recorded on tape on a computer – USB Streaming (For Windows users)

The tape is automatically played back. Easy Video CD automatically begins to capture images onto the CD-R to create a Video CD.

- (8) After the “Video CD successfully created.” message appears, click “Quit.”

Capturing images live from your camcorder onto a CD-R

Remove the cassette before the following operation. If a cassette is inserted, the power automatically goes out after about 5 minutes.

- (1) Follow steps 1 and 2 on page 219.
- (2) Set the POWER switch to **(CAMERA)** on your camcorder.
- (3) Follow steps 4 to 8 on page 217.
- (4) Follow steps 3 to 7 in “Capturing images recorded on a tape onto a CD-R.”

Notes

- A computer equipped with a CD-R drive is required.
- Do not press the button on your camcorder while creating a Video CD. If you press **[■]**, only images up to that point are captured onto the Video CD and Easy Vide CD is closed.
- Once a disc has been created, you cannot add images to the disc.
- Select a hard disc with sufficient memory (at least 6 GB) from the “Option” screen as location for the “Location of work folder.”

Visionnage sur un ordinateur d’images enregistrées sur une cassette – USB Streaming (pour les utilisateurs de Windows)

La cassette est automatiquement lue. Easy Video CD entame automatiquement la capture d’images sur le CD-R pour créer un CD vidéo.

- (8) Lorsque le message « Video CD successfully created. » s’affiche, cliquez sur « Quit ».

Capture vers un CD-R d’images en direct à partir de votre caméscope

Retirez la cassette avant d’effectuer l’opération suivante. Si une cassette est insérée, l’alimentation est automatiquement coupée au bout d’environ cinq minutes.

- (1) Suivez les étapes 1 et 2 de la page 219.
- (2) Réglez le commutateur POWER sur **(CAMERA)** sur votre caméscope.
- (3) Suivez les étapes 4 à 8 de la page 217.
- (4) Suivez les étapes 3 à 7 dans la section « Capture vers un CD-R d’images enregistrées sur une cassette ».

Remarques

- Un ordinateur équipé d’un lecteur de CD-R est nécessaire.
- N’appuyez pas sur les touches de votre caméscope pendant la création d’un CD Vidéo. Si vous appuyez sur **[■]**, seules les images présentes jusqu’à ce point sont capturées sur le CD Vidéo et le logiciel Easy Video CD est fermé.
- Après la création d’un disque, vous ne pouvez pas y ajouter d’images.
- Sélectionnez un disque dur avec une capacité de mémoire suffisante (au moins 6 Go) à partir de l’écran « Option » pour y placer le dossier « Location of work folder ».

Viewing pictures recorded on tape on a computer – USB Streaming (For Windows users)

Playing back the Video CDs

You can use a DVD player or a computer with a DVD drive to play back the Video CDs you created. To play back the Video CDs on a computer, you need to have Video CD software installed.

You can play back the Video CDs with Windows Media Player. However, you cannot use menu functions such as capturing function. You also may not be able to play back the Video CDs in certain computer environment such as OS or hardware.

(1) Start up Windows Media Player.

Windows XP:

Select "Start" → "All Programs" → "Accessory" → "Entertainment," and click "Windows Media Player."

Other OS:

Select "Start" → "Programs" → "Accessory" → "Entertainment," and click "Windows Media Player."

(2) Select "My Computer" → "CD-R," and click "MPEGAV" folder, then drag and drop the "□□□*.DAT" moving picture file onto the Media Player screen.

The moving picture will be played back.

* The file name is displayed in □□□.

Created Video CDs

The maximum recording time is about 1 hour. Capturing is divided into segments of about 10 minutes (approximately 4 GB) due to the specifications of the AVI capturing format. As a result, recording includes segment links about every 10 minutes, at which point images are skipped for several seconds.

Visionnage sur un ordinateur d'images enregistrées sur une cassette – USB Streaming (pour les utilisateurs de Windows)

Lecture de CD Vidéo

Vous pouvez utiliser un lecteur de DVD ou un ordinateur avec un lecteur de DVD pour lire les CD Vidéo que vous avez créés. Pour lire les CD Vidéo sur un ordinateur, un logiciel de lecture de CD Vidéo doit être installé.

Vous pouvez lire les CD Vidéo avec Windows Media Player. Cependant, vous ne pouvez pas utiliser les fonctions de menu telles que la fonction de capture. Il est également possible que vous ne soyez pas en mesure de lire les CD Vidéo avec certains systèmes d'exploitation ou matériels d'ordinateur.

(1) Lancez Windows Media Player.

Windows XP :

Sélectionnez « Démarrer » → « Tous les programmes » → « Accessoires » → « Divertissement », puis cliquez sur « Windows Media Player ».

Autres systèmes d'exploitation :

Sélectionnez « Démarrer » → « Programmes » → « Accessoires » → « Divertissement », puis cliquez sur « Windows Media Player ».

(2) Sélectionnez « Poste de travail » → « CD-R », puis cliquez sur le dossier « MPEGAV », puis déplacez le fichier d'images animées « □□□*.DAT » sur l'écran du Media Player pour le copier. L'image animée est lue.

* Le numéro de dossier s'affiche dans □□□.

CD Vidéo créés

La durée d'enregistrement totale est d'environ une heure. La capture est divisée en segments d'environ dix minutes (environ 4 Go) en raison des caractéristiques techniques du format de capture AVI. Par conséquent, l'enregistrement inclut des liens de segments environ toutes les 10 minutes. Les images présentes au point d'enregistrement du lien sont sautées pendant quelques secondes.

Viewing pictures recorded on tape on a computer – USB Streaming (For Windows users)

Seeing the on-line help (operating instructions) of ImageMixer

An “ImageMixer Ver.1.5 for Sony” on-line help site is available where you can find the detailed operating method of “ImageMixer Ver.1.5 for Sony.”

- (1) Click  located in the upper-right corner of the screen.
The ImageMixer’s Manual screen appears.
- (2) You can find the information you need from the list of contents.

To close on-line help

Click  at the top right of the screen.

If you have any questions about ImageMixer

“ImageMixer Ver.1.5 for Sony” is the product of PIXELA corporation. For details, refer to the operating instructions of the CD-ROM supplied with your camcorder.

Visionnage sur un ordinateur d’images enregistrées sur une cassette – USB Streaming (pour les utilisateurs de Windows)

Accès à l’aide en ligne (mode d’emploi) de ImageMixer

Un site d’aide en ligne « ImageMixer Ver.1.5 for Sony » est à votre disposition. Vous pourrez y trouver un mode d’emploi détaillé du « ImageMixer Ver.1.5 for Sony ».

- (1) Cliquez sur  situé dans le coin supérieur droit de l’écran.
L’écran du mode d’emploi d’ImageMixer s’affiche.
- (2) Vous pouvez accéder aux informations recherchées à partir du sommaire.

Pour fermer l’aide en ligne

Cliquez sur  situé dans le coin supérieur droit de l’écran.

Si vous avez des questions concernant ImageMixer

« ImageMixer Ver.1.5 for Sony » est un produit de PIXELA corporation. Pour de plus amples informations, reportez-vous au mode d’emploi présent sur le CD-ROM fourni avec votre caméscope.

Viewing images recorded on “Memory Stick” on a computer (For Windows users) (DCR-TRV22E/TRV33E only)

The image data recorded on the “Memory Stick” is automatically transferred (copied) to a computer with Image Transfer. You can view images with ImageMixer.

Before operation

You need to install the USB driver, Image Transfer and ImageMixer to view the “Memory Stick” images on a computer (p. 206, 208, 209).

- (1) Turn on your computer and allow Windows to load.
- (2) Insert the “Memory Stick” into your camcorder, then connect the AC Adaptor to your camcorder.
- (3) Set the POWER switch to **(MEMORY)**.
- (4) Connect the Ψ (USB) jack on your camcorder to the USB port on the computer using the supplied USB cable.
- (5) Image Transfer automatically starts up and the transfer of image data begins.



Visionnage sur un ordinateur d'images enregistrées sur un « Memory Stick » (pour les utilisateurs de Windows) (DCR-TRV22E/TRV33E uniquement)

Le logiciel Image Transfer vous permet de transférer automatiquement par copie les données d'image enregistrées sur un « Memory Stick » vers votre ordinateur. Vous pouvez afficher des images à l'aide de ImageMixer.

Avant de commencer

Pour visionner sur votre ordinateur les images enregistrées sur un « Memory Stick », il est nécessaire d'installer le pilote USB, Image Transfer et ImageMixer (pp. 206, 208 et 209).

- (1) Mettez l'ordinateur sous tension et laissez Windows démarrer.
- (2) Insérez le « Memory Stick » dans votre caméscope et raccordez l'adaptateur secteur à votre caméscope.
- (3) Réglez le commutateur POWER sur **(MEMORY)**.
- (4) Raccordez la prise Ψ (USB) de votre caméscope au port USB de votre ordinateur avec le câble USB fourni.
- (5) Image Transfer est lancé automatiquement et le transfert des données d'image commence.

Viewing images recorded on "Memory Stick" on a computer (For Windows users) (DCR-TRV22E/TRV33E only)

- (6) ImageMixer automatically starts up, enabling you to view the copied image.

Visionnage sur un ordinateur d'images enregistrées sur un « Memory Stick » (pour les utilisateurs de Windows) (DCR-TRV22E/TRV33E uniquement)

- (6) ImageMixer est lancé automatiquement, ce qui vous permet d'afficher l'image copiée.

Import button/
Bouton d'importation

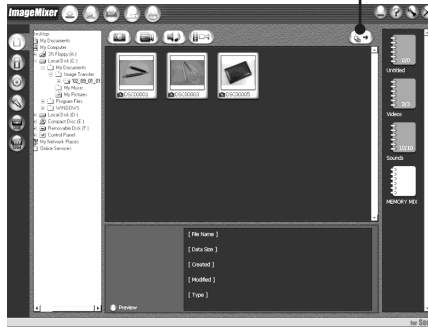

- (7) Select an album and the image, then press the import button. The image is added in your album, and you can edit the image.

- (7) Sélectionnez un album et une image, puis appuyez sur le bouton d'importation. L'image est ajoutée à votre album et vous pouvez alors éditer l'image.

Viewing images recorded on "Memory Stick" on a computer (For Windows users) (DCR-TRV22E/TRV33E only)

Viewing images without Image Transfer

Before operation

- You need to install the USB driver to view the "Memory Stick" images on a computer (p. 206).
- An application such as Windows Media Player must be installed to play back moving pictures in Windows environment.

- (1) Turn on the computer and allow Windows to load.
- (2) Insert the "Memory Stick" into your camcorder, then connect the AC Adaptor to your camcorder.
- (3) Set the POWER switch to **MEMORY**.
- (4) Connect the Ψ (USB) jack on your camcorder to the USB port on the computer using the supplied USB cable. The USB MODE indicator appears on the screen of your camcorder.

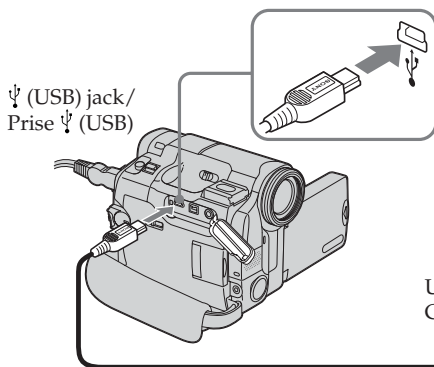

- (5) Open "My Computer" on Windows and double-click the newly recognised drive (Example: "Removable Disk (F:)"). The folders inside the "Memory Stick" appear.

Visionnage sur un ordinateur d'images enregistrées sur un « Memory Stick » (pour les utilisateurs de Windows) (DCR-TRV22E/TRV33E uniquement)

Affichage d'images sans Image Transfer

Avant de commencer

- Pour visionner sur votre ordinateur les images enregistrées sur le « Memory Stick », il est nécessaire d'installer le pilote USB (p. 206).
- Pour la lecture d'images animées dans un environnement Windows, il est nécessaire d'installer une application telle que Windows Media Player.

- (1) Mettez l'ordinateur sous tension et laissez Windows démarrer.
- (2) Insérez le « Memory Stick » dans votre caméscope et raccordez l'adaptateur secteur à votre caméscope.
- (3) Réglez le commutateur POWER sur **MEMORY**.
- (4) Raccordez la prise Ψ (USB) de votre caméscope au port USB de votre ordinateur avec le câble USB fourni. L'indicateur USB MODE s'affiche sur l'écran de votre caméscope.

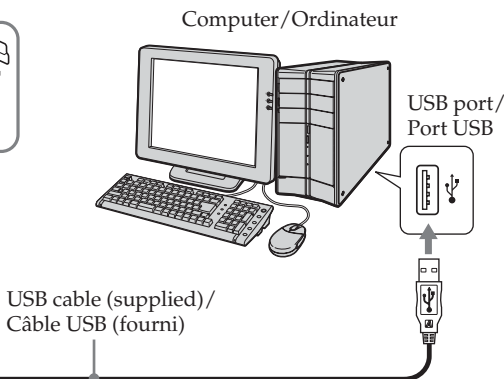

- (5) Ouvrez « Poste de travail » sous Windows et double-cliquez sur le lecteur qui vient d'être détecté (p. ex. : « Disque amovible (F:) »). Les dossiers que comporte le « Memory Stick » s'affichent.

Viewing images recorded on "Memory Stick" on a computer (For Windows users) (DCR- TRV22E/TRV33E only)

- (6) Double-click a desired image file from the folder in this order.
"DCIM" folder → "□□□MSDCF"
folder¹⁾ → Image file²⁾
See "Image file storage destinations and image files" (p. 231), for the detailed folder and file name.

¹⁾ □□□ stands for any number (within the range) from 101 to 999.

²⁾ Copying a file to the hard disk of the computer before viewing it is recommended. If you play back the file directly from the "Memory Stick," the image and sound may break off.

Visionnage sur un ordinateur d'images enregistrées sur un « Memory Stick » (pour les utilisateurs de Windows) (DCR- TRV22E/TRV33E uniquement)

- (6) Double-cliquez sur le fichier d'image souhaité dans le dossier en suivant l'ordre ci-dessous.
Dossier « DCIM » → dossier
« □□□MSDCF »¹⁾ → fichier image²⁾
Pour obtenir les noms exacts du dossier et du fichier, reportez-vous à la section « Destination de sauvegarde de fichiers d'images et fichiers d'images » (p. 231).

¹⁾ □□□ représente n'importe quel chiffre entre 101 et 999.

²⁾ Il est recommandé de copier un fichier sur le disque dur de l'ordinateur avant de le lancer. Si vous lancez le fichier directement du « Memory Stick », l'image et le son peuvent être hachés.

Viewing images recorded on "Memory Stick" on a computer (For Windows users) (DCR-TRV22E/TRV33E only)

Image file storage destinations and image files

Image files recorded with your camcorder are grouped according to the folders in the "Memory Stick." The meanings of the file names are as follows. □□□□ stands for any number within the range from 0001 to 9999.

Example: For Windows Me users (The drive recognising your camcorder is [F:].)

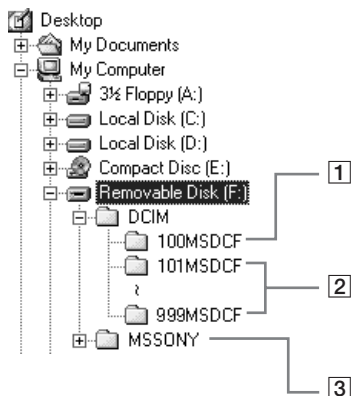

- 1 Folder containing image files recorded using other camcorders (for playback only)
- 2 Folder containing image files recorded with your camcorder. When no new folders have been created, this is only "101MSDCF."
- 3 Folder containing moving picture data recorded using other camcorders (for playback only)

Visionnage sur un ordinateur d'images enregistrées sur un « Memory Stick » (pour les utilisateurs de Windows) (DCR-TRV22E/TRV33E uniquement)

Destination de sauvegarde de fichiers d'images et fichiers d'images

Les fichiers d'images enregistrés avec votre caméscope sont regroupés en fonction des dossiers dans le « Memory Stick ». La signification des noms de fichier est la suivante. □□□□ représente tout chiffre entre 0001 et 9999.

Exemple : Pour les utilisateurs de Windows Me (le lecteur qui détecte votre caméscope est le [F:].)

- 1 Dossier contenant des fichiers d'images enregistrés avec d'autres caméscopes (lecture seule)
- 2 Dossier contenant les fichiers d'images enregistrés avec votre caméscope. Si aucun nouveau dossier n'a été créé, il n'y a que « 101MSDCF ».
- 3 Dossier contenant des données d'images animées enregistrées avec d'autres caméscopes (lecture seule)

**Viewing images recorded on
"Memory Stick" on a computer
(For Windows users) (DCR-
TRV22E/TRV33E only)**

**Visionnage sur un ordinateur
d'images enregistrées sur un
« Memory Stick » (pour les
utilisateurs de Windows) (DCR-
TRV22E/TRV33E uniquement)**

Folder/Dossier	File/Fichier	Meaning/Signification
101MSDCF	DSC0□□□□.JPG	Still image file/Fichier d'images fixes
(up to 999MSDCF)/ (jusqu'à 999MSDCF)	MOV0□□□□.MPG	Moving picture file/ Fichier d'images animées

**When finished, disconnect the
USB cable and remove the
"Memory Stick" or set the
POWER switch to OFF (CHG)**

For Windows 2000, Windows Me, Windows
XP users

- (1) Move the cursor to the  "Unplug or Eject Hardware" on the Task Tray and click to cancel the applicable drive.
- (2) After the "Safe to remove" message appears, disconnect the USB cable and eject the "Memory Stick" or set the POWER switch to OFF (CHG).

**Une fois l'opération terminée,
débranchez le câble USB et
retirez le « Memory Stick » ou
réglez le commutateur POWER
sur OFF (CHG)**

Pour les utilisateurs de Windows 2000,
Windows Me et Windows XP

- (1) Déplacez le curseur sur  « Déconnexion ou éjection du matériel » dans la barre des tâches, puis cliquez dessus pour désactiver le lecteur concerné.
- (2) Lorsque le message « Le matériel peut être retiré en toute sécurité » s'affiche, débranchez le câble USB et éjectez le « Memory Stick » ou réglez le commutateur POWER sur OFF (CHG).

Connecting your camcorder to a computer using the USB cable (For Macintosh users) (DCR-TRV22E/TRV33E only)

When connecting to a computer with the USB cable

You must **install a USB driver** onto a computer in order to connect your camcorder to the computer's USB port. The USB driver can be found on the CD-ROM supplied, along with the application software required for viewing images.

Recommended Macintosh environment

Mac OS 8.5.1/8.6/9.0/9.1/9.2 or Mac OS X (v10.0/v10.1/v10.2) standard installation is required.

However, note that the update to Mac OS 9.0/9.1 should be used for the following models.

- iMac with the Mac OS 8.6 standard installation and a slot loading type CD-ROM drive
- iBook or Power Mac G4 with the Mac OS 8.6 standard installation

The USB port must be provided as standard.

QuickTime 3.0 or later must be installed to play back moving pictures.

Raccordement de votre caméscope à un ordinateur à l'aide du câble USB (pour les utilisateurs de Macintosh) (DCR-TRV22E/TRV33E uniquement)

Lors du raccordement à un ordinateur via un câble USB

Vous devez **installer un pilote USB** sur votre ordinateur pour pouvoir raccorder le caméscope au port USB de votre ordinateur. Le pilote USB, ainsi que le logiciel d'application nécessaire à la visualisation des images, se trouvent sur le CD-ROM fourni.

Environnement Macintosh recommandé

L'installation standard de Mac OS 8.5.1, 8.6, 9.0, 9.1, 9.2 ou de Mac OS X (v10.0, v10.1 ou v10.2) est nécessaire.

Notez cependant que la mise à jour vers Mac OS 9.0 ou 9.1 est nécessaire pour les modèles suivants :

- iMac avec l'installation standard de Mac OS 8.6 et un lecteur de CD-ROM à fente
- iBook ou Power Mac G4 avec l'installation standard de Mac OS 8.6

Le port USB fourni doit être de série.

Pour permettre la lecture d'images animées, QuickTime 3.0 ou plus récent doit être installé.

Connecting your camcorder to a computer using the USB cable (For Macintosh users) (DCR-TRV22E/TRV33E only)

Notes

- Operations are not guaranteed for the Macintosh environment if you connect two or more USB equipment to a single computer at the same time, or when using a hub.
- Some equipment may not operate depending on the type of USB equipment that is used simultaneously.
- Operations are not guaranteed for all the recommended computer environments mentioned above.
- Macintosh, iMac, iBook, Power Mac and Mac OS, QuickTime are trademarks of Apple Computer Inc.
- All other product names mentioned herein may be the trademarks or registered trademarks of their respective companies. Furthermore, "TM" and "®" are not mentioned in each case in this manual.

Installing the USB driver

Do not connect the USB cable to a computer before installation of the USB driver is complete.

For Mac OS 8.5.1/8.6/9.0 users

- (1) Turn on the computer and allow the Mac OS to load. If you have been using the computer, close all softwares.
- (2) Insert the supplied CD-ROM in the CD-ROM drive of the computer.
The application software screen appears.
- (3) Select "Handycam" on the screen.
The title screen appears.

Raccordement de votre caméscope à un ordinateur à l'aide du câble USB (pour les utilisateurs de Macintosh) (DCR-TRV22E/TRV33E uniquement)

Remarques

- Le fonctionnement des diverses fonctions n'est pas garanti sous configuration Macintosh si vous raccordez en même temps plusieurs périphériques USB à un seul ordinateur ou si vous utilisez un concentrateur (hub).
- Il est possible que certains appareils ne fonctionnent pas selon les types de périphériques USB utilisés simultanément.
- Le fonctionnement des diverses fonctions n'est pas garanti pour toutes les configurations informatiques recommandées ci-dessus.
- Macintosh, iMac, iBook, Power Mac et Mac OS ainsi que QuickTime sont des marques commerciales d'Apple Computer, Inc.
- Tous les autres noms de produits cités dans le présent document peuvent être des marques commerciales ou des marques déposées de leurs sociétés respectives. Par ailleurs, les indications « TM » et « ® » ne sont pas employées chaque fois qu'une marque est citée dans le présent mode d'emploi.

Installation du pilote USB

Ne raccordez pas le câble USB sur votre ordinateur avant que l'installation du pilote USB ne soit terminée.

Pour les utilisateurs de Mac OS 8.5.1, 8.6 ou 9.0

- (1) Mettez l'ordinateur sous tension et laissez Mac OS démarrer. Si vous avez ouvert d'autres applications sur l'ordinateur, fermez-les toutes.
- (2) Insérez le CD-ROM fourni dans le lecteur de CD-ROM de l'ordinateur.
L'écran du logiciel d'application s'affiche.
- (3) Cliquez sur « Handycam » sur l'écran.
L'écran de titre apparaît.

Connecting your camcorder to a computer using the USB cable (For Macintosh users) (DCR-TRV22E/TRV33E only)

- (4) Click the "USB Driver" to open the folder containing the six files related to "Driver."



Click/
Cliquez

- (5) Select the following two files, and drag and drop them into the System Folder.
- Sony Camcorder USB Driver
 - Sony Camcorder USB Shim

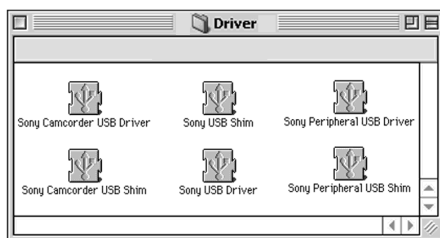

- (6) When the message appears, click "OK."
The USB driver is installed on the computer.
- (7) Remove the CD-ROM from the computer.
- (8) Restart the computer.

For Mac OS 9.1/9.2/Mac OS X (v10.0/v10.1/v10.2)

The USB driver need not be installed. Your camcorder is automatically recognised as a drive just by connecting your Mac using the USB cable.

Raccordement de votre caméscope à un ordinateur à l'aide du câble USB (pour les utilisateurs de Macintosh) (DCR-TRV22E/TRV33E uniquement)

- (4) Cliquez sur « USB Driver » (pilote USB) pour ouvrir le dossier contenant les six fichiers relatifs au « Driver » (pilote).

- (5) Sélectionnez les deux fichiers suivants, puis déplacez-les sur votre dossier système pour les copier.
- Sony Camcorder USB Driver
 - Sony Camcorder USB Shim

- (6) Lorsque le message s'affiche, cliquez sur « OK ».
Le pilote USB est installé sur l'ordinateur.
- (7) Retirez le CD-ROM de l'ordinateur.
- (8) Redémarrez l'ordinateur.

Pour Mac OS 9.1, 9.2 et Mac OS X (v10.0, v10.1 ou v10.2)

Il n'est pas nécessaire d'installer le pilote USB. Votre caméscope est automatiquement détecté en tant que lecteur dès le raccordement au Mac à l'aide du câble USB.

Viewing images recorded on “Memory Stick” on a computer (For Macintosh users) (DCR-TRV22E/TRV33E only)

Viewing images

Before operation

- You need to install the USB driver to view the “Memory Stick” images on a computer (p. 234).
- QuickTime 3.0 or later must be installed to play back moving pictures.

- (1) Turn on the computer and allow Mac OS to load.
- (2) Insert the “Memory Stick” into your camcorder, then connect the AC Adaptor to your camcorder.
- (3) Set the POWER switch to **MEMORY**.
- (4) Connect the Ψ (USB) jack on your camcorder to the USB port on the computer using the supplied USB cable. The USB MODE indicator appears on the screen of your camcorder.
- (5) Double-click the “Memory Stick” icon on the desktop.
The folders inside the “Memory Stick” are displayed.
- (6) Double-click a desired image file from the folder in this order.
“DCIM” folder → “□□□MSDCF” folder¹⁾ → Image file²⁾

¹⁾ □□□ stands for any number (within the range) from 101 to 999.

²⁾ Copying a file to the hard disk of the computer before viewing it is recommended. If you play back the file directly from the “Memory Stick,” the image and sound may break off.

Visionnage sur votre ordinateur d’images enregistrées sur un « Memory Stick » (pour les utilisateurs de Macintosh) (DCR-TRV22E/TRV33E uniquement)

Visionnage d’images

Avant de commencer

- Pour visionner sur votre ordinateur les images enregistrées sur le « Memory Stick », il est nécessaire d’installer le pilote USB (p. 234).
- Pour permettre la lecture d’images animées, QuickTime 3.0 ou plus récent doit être installé.

- (1) Mettez l’ordinateur sous tension et laissez Mac OS démarrer.
- (2) Insérez le « Memory Stick » dans votre caméscope et raccordez l’adaptateur secteur à votre caméscope.
- (3) Réglez le commutateur POWER sur **MEMORY**.
- (4) Raccordez la prise Ψ (USB) de votre caméscope au port USB de votre ordinateur avec le câble USB fourni. L’indicateur USB MODE s’affiche sur l’écran de votre caméscope.
- (5) Double-cliquez sur l’icône « Memory Stick » sur le bureau.
Les dossiers que comporte le « Memory Stick » s’affichent.
- (6) Double-cliquez sur le fichier d’images souhaité dans le dossier en suivant l’ordre ci-dessous.
Dossier « DCIM » → dossier « □□□MSDCF »¹⁾ → fichier image²⁾

¹⁾ □□□ représente tout numéro entre 101 et 999.

²⁾ Il est recommandé de copier un fichier sur le disque dur de l’ordinateur avant de le lancer. Si vous lancez le fichier directement du « Memory Stick », l’image et le son peuvent être hachés.

Viewing images recorded on "Memory Stick" on a computer (For Macintosh users) (DCR- TRV22E/TRV33E only)

**When finished, disconnect the
USB cable and remove the
"Memory Stick" or set the
POWER switch to OFF (CHG)**

- (1) Close all running applications.
Make sure that the "Memory Stick" access lamp of your camcorder is not lit.
- (2) Drag the "Memory Stick" icon into the "Trash." Alternatively, select the "Memory Stick" icon by clicking on it, then select "Eject disk" from the "Special" menu at the top left of the screen.
- (3) Disconnect the USB cable and remove the "Memory Stick" or set the POWER switch to OFF (CHG).

For Mac OS X (v10.0) users

Shut down the computer, then disconnect the USB cable and remove the "Memory Stick" or set the POWER switch to OFF (CHG).

Visionnage sur votre ordinateur d'images enregistrées sur un « Memory Stick » (pour les utilisateurs de Macintosh) (DCR- TRV22E/TRV33E uniquement)

**Une fois l'opération terminée,
débranchez le câble USB et
retirez le « Memory Stick » ou
réglez le commutateur POWER
sur OFF (CHG)**

- (1) Quittez toutes les applications en cours.
Assurez-vous que le témoin d'accès du « Memory Stick » de votre caméscope est éteint.
- (2) Faites glisser l'icône « Memory Stick » dans la corbeille. Vous pouvez également cliquer sur l'icône du « Memory Stick » pour la sélectionner puis sélectionnez « Eject disk » (Ejecter disque) dans le menu « Special » (Spécial) en haut à gauche de l'écran.
- (3) Débranchez le câble USB et retirez le « Memory Stick » ou réglez le commutateur POWER sur OFF (CHG).

Pour les utilisateurs de Mac OS X (v10.0)

Eteignez votre ordinateur, puis débranchez le câble USB, éjectez le « Memory Stick » ou réglez le commutateur POWER sur OFF (CHG).

Capturing images from an analog video unit on a computer – Signal convert function (DCR-TRV22E/TRV33E only)

You can capture images and sound from an analog video unit connected to a computer which has the DV port via your camcorder.

Before operation

Set DISPLAY in **[ETC]** to LCD in the menu settings. (The default setting is LCD.)

The POWER switch should be set to **(VCR)**. Operate by touching the panel.

- (1) Press FN to display PAGE1.
- (2) Press MENU to display the menu.
- (3) Select A/V → DV OUT in **[v]**, then press EXEC (p. 244).
- (4) Select ON, then press EXEC.
- (5) Start playback on the analog video unit.
- (6) Start capturing procedures on the computer.

The operation procedures depend on the computer and the software which you use.

For details of how to capture images, refer to the operating instructions of the computer and software.

Capture d'images sur un ordinateur à partir d'un appareil vidéo analogique – Fonction de conversion des signaux (DCR-TRV22E/TRV33E uniquement)

Vous pouvez capturer des images et des sons via le caméscope à partir d'un appareil vidéo analogique raccordé à un ordinateur doté d'un port DV.

Avant de commencer

Réglez DISPLAY sous **[ETC]** sur LCD dans les réglages de menu (le réglage par défaut est LCD).

Réglez le commutateur POWER sur **(VCR)**. Effectuez cette opération à l'aide de l'écran tactile.

- (1) Appuyez sur FN pour afficher PAGE1.
- (2) Appuyez sur MENU pour afficher le menu.
- (3) Sélectionnez A/V → DV OUT sous **[v]**, puis appuyez sur EXEC (p. 254).
- (4) Sélectionnez ON, puis appuyez sur EXEC.
- (5) Lancez la lecture sur l'appareil vidéo analogique.
- (6) Lancez la procédure de capture sur l'ordinateur.

Cette procédure dépend de l'ordinateur et du logiciel que vous utilisez. Pour plus de détails sur la capture des images, reportez-vous aux modes d'emploi de l'ordinateur et du logiciel.

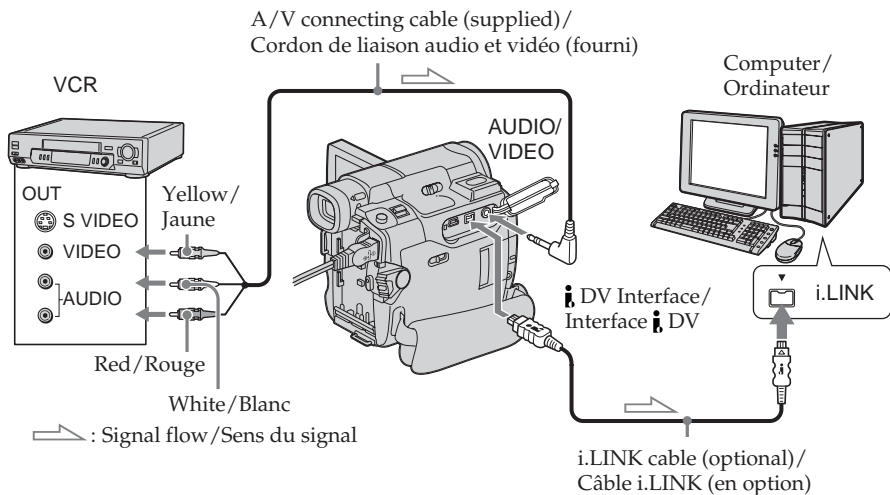

Capturing images from an analog video unit on a computer – Signal convert function (DCR-TRV22E/TRV33E only)

After capturing images and sound

Stop capturing procedures on the computer, and stop playback on the analog video unit.

Notes

- You need the software and computer that support the exchange of digital video signals.
- Depending on the condition of the analog video signals, the computer may not be able to output the images correctly when you convert video signals into digital video signals via your camcorder. Depending on the analog video unit, the image may contain noise or incorrect colours.

If the computer has a USB port

You can connect using a USB cable, but images may not be transferred smoothly.

If your VCR has an S video jack

See page 61 for details.

Capture d'images sur un ordinateur à partir d'un appareil vidéo analogique – Fonction de conversion des signaux (DCR-TRV22E/TRV33E uniquement)

Après la capture des images et du son

Mettez fin aux procédures de capture sur l'ordinateur et arrêtez la lecture sur l'appareil vidéo analogique.

Remarques

- Le logiciel et l'ordinateur utilisés doivent prendre en charge l'échange de signaux vidéo numériques.
- Selon l'état des signaux vidéo analogiques, il se peut que l'ordinateur ne soit pas en mesure de transmettre correctement les images lorsque vous utilisez votre caméscope pour convertir des signaux vidéo en signaux vidéo numériques. En fonction de l'appareil vidéo analogique, l'image peut présenter des parasites ou des couleurs incorrectes.

Si l'ordinateur est équipé d'un port USB

Vous pouvez raccorder votre appareil avec un câble USB, mais le transfert des images peut être difficile.

Si votre magnétoSCOPE dispose d'une prise S-vidéo

Pour plus de détails, reportez-vous à la page 61.

Changing the menu settings

To change the mode settings in the menu settings, select the menu items with ↓/↑. The default settings can be partially changed. First, select the icon, then the menu item and the mode.

The POWER switch should be set to

(CAMERA), **(PLAYER)**¹⁾/**(VCR)**²⁾ or **(MEMORY)**³⁾.

Operate by touching the panel.

- (1)** Press FN to display PAGE1.
- (2)** Press MENU to display the menu.
- (3)** Press ↓/↑ to select a desired icon, then press EXEC.
- (4)** Press ↓/↑ to select a desired item, then press EXEC.
- (5)** Press ↓/↑ to select a desired setting, then press EXEC.
- (6)** Repeat steps 3 to 5 if you want to change other items. Press ↩ RET. to return to step 3.

¹⁾ DCR-TRV12E/TRV14E

²⁾ DCR-TRV19E/TRV22E/TRV33E

³⁾ DCR-TRV22E/TRV33E

For details, see “Selecting the mode setting of each item” (p. 242).

Modification des réglages de menu

Pour modifier les réglages du mode dans les réglages de menu, sélectionnez les éléments de menu avec ↓/↑. Les réglages par défaut peuvent être partiellement modifiés. Sélectionnez d'abord l'icône, puis l'élément de menu et le mode.

Réglez le commutateur POWER sur

(CAMERA), **(PLAYER)**¹⁾/**(VCR)**²⁾ ou **(MEMORY)**³⁾.

Effectuez cette opération à l'aide de l'écran tactile.

- (1)** Appuyez sur FN pour afficher PAGE1.
- (2)** Pour afficher le menu, appuyez sur MENU.
- (3)** Appuyez sur ↓/↑ pour sélectionner l'icône souhaitée, puis appuyez sur EXEC.
- (4)** Appuyez sur ↓/↑ pour sélectionner l'élément souhaité, puis appuyez sur EXEC.
- (5)** Appuyez sur ↓/↑ pour sélectionner le réglage souhaité, puis appuyez sur EXEC.
- (6)** Répétez les étapes 3 à 5 si vous souhaitez modifier d'autres éléments. Appuyez sur ↩ RET. pour retourner à l'étape 3.

¹⁾ DCR-TRV12E/TRV14E

²⁾ DCR-TRV19E/TRV22E/TRV33E

³⁾ DCR-TRV22E/TRV33E

Pour plus de détails, reportez-vous à la section « Sélection du réglage de mode de chaque élément » (p. 252).

Changing the menu settings

Modification des réglages de menu

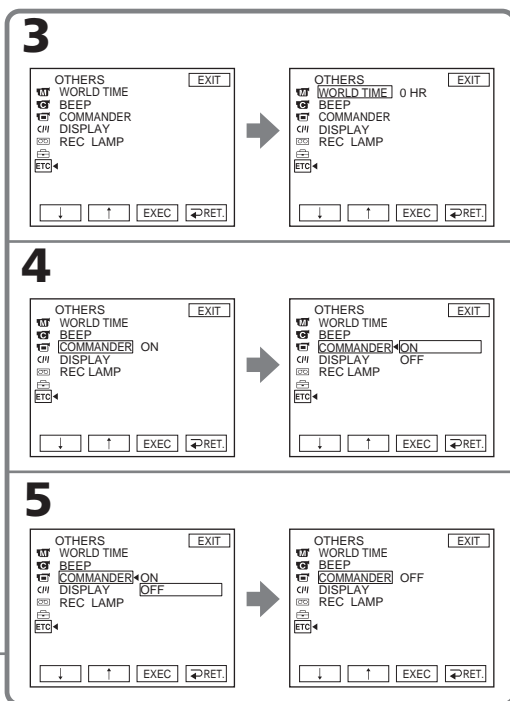
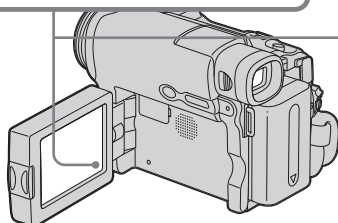
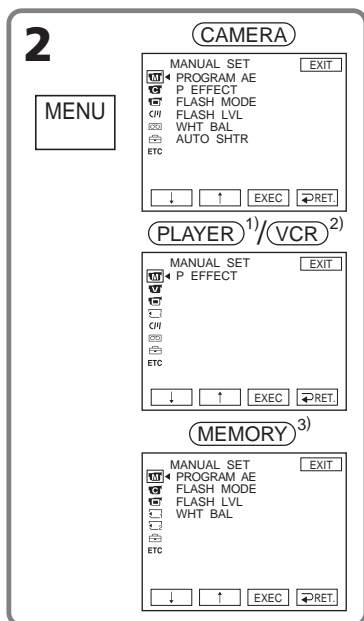

1) DCR-TRV12E/TRV14E

2) DCR-TRV19E/TRV22E/TRV33E

3) DCR-TRV22E/TRV33E

To return to FN

Press EXIT.

Pour revenir à FN

Appuyez sur EXIT.

Menu items are displayed as the following icons:

- MANUAL SET
- CAMERA SET
- PLAYER SET (DCR-TRV12E/TRV14E)
- VCR SET (DCR-TRV19E/TRV22E/TRV33E)
- LCD/VF SET
- MEM SET 1 (DCR-TRV22E/TRV33E only)
- MEM SET 2 (DCR-TRV22E/TRV33E only)
- CM SET
- TAPE SET
- SETUP MENU
- OTHERS



Les icônes suivantes représentent les éléments de menu :

- MANUAL SET
- CAMERA SET
- PLAYER SET (DCR-TRV12E/TRV14E)
- VCR SET (DCR-TRV19E/TRV22E/TRV33E)
- LCD/VF SET
- MEM SET 1 (DCR-TRV22E/TRV33E uniquement)
- MEM SET 2 (DCR-TRV22E/TRV33E uniquement)
- CM SET
- TAPE SET
- SETUP MENU
- OTHERS

Changing the menu settings

Selecting the mode setting of each item ● is the default setting.

Menu items differ depending on the position of the POWER switch.
The screen shows only the items you can operate at the moment.

Icon/item	Mode	Meaning	POWER switch
MANUAL SET			
PROGRAM AE	—	To suit your specific shooting requirement (p. 80)	CAMERA MEMORY ¹⁾
P EFFECT	—	To add special effects like those in movies or on the TV to images (p. 76, 92)	PLAYER ^{2)/} VCR ³⁾ CAMERA
FLASH MODE	● ON	To trigger the flash (optional) regardless of the brightness of the surroundings	CAMERA MEMORY ¹⁾
	ON 	To trigger the flash (optional) regardless of the brightness of the surroundings. The flash goes off prematurely to reduce the red-eye phenomenon.	
	AUTO	To trigger the flash (optional) automatically	
	AUTO 	To trigger the flash (optional) automatically. The flash goes off prematurely to reduce the red-eye phenomenon.	
FLASH LVL	HIGH	To make the flash (optional) level higher than normal	CAMERA MEMORY ¹⁾
	● NORMAL	To use the normal setting	
	LOW	To make the flash (optional) level lower than normal	
WHT BAL	—	To adjust the white balance (p. 69)	CAMERA MEMORY ¹⁾
AUTO SHTR	● ON	To automatically activate the electronic shutter when shooting in bright conditions	CAMERA
	OFF	Not to activate the electronic shutter even when shooting in bright conditions	

¹⁾ DCR-TRV22E/TRV33E

²⁾ DCR-TRV12E/TRV14E

³⁾ DCR-TRV19E/TRV22E/TRV33E

Note on FLASH MODE and FLASH LVL

You cannot adjust FLASH MODE and FLASH LVL if the external flash (optional) is not compatible.



Note on FLASH MODE

If the flash is not capable of preventing the red-eye phenomenon, you can select only ON or AUTO.

Note on the electronic shutter

The electronic shutter function electronically adjusts the shutter speed.

Changing the menu settings

Icon/item	Mode	Meaning	POWER switch
 CAMERA SET			
D ZOOM	● OFF	To deactivate the digital zoom. Up to 10× zoom is carried out.	(CAMERA)
	20×	To activate the digital zoom. More than 10× to 20× zoom is performed digitally (p. 44).	
	120× ¹⁾	To activate the digital zoom. More than 10× to 120× zoom is performed digitally.	
	100× ²⁾	To activate the digital zoom. More than 10× to 100× zoom is performed digitally.	
16:9WIDE	● OFF	To not record a 16:9 wide picture	(CAMERA)
	ON	To record a 16:9 wide picture (p. 71)	
STEADYSHOT	● ON	To compensate for camera-shake	(CAMERA)
	OFF	To cancel SteadyShot. Natural pictures are produced when shooting a stationary subject with a tripod.	
EDITSEARCH	● OFF	Not to display  / - · + on the LCD screen	(CAMERA)
	ON	To display  / - · + on the LCD screen (p. 51)	
N.S. LIGHT	● ON	To use the NightShot Light (p. 48)	(CAMERA) (MEMORY) ³⁾
	OFF	To cancel the NightShot Light	

¹⁾ DCR-TRV14E/TRV19E/TRV22E/TRV33E

²⁾ DCR-TRV12E

³⁾ DCR-TRV22E/TRV33E

Notes on SteadyShot





- SteadyShot will not correct excessive camera-shake.
- Attachment of a conversion lens (optional) may influence SteadyShot.

If you cancel SteadyShot

The  (SteadyShot off) indicator appears. Your camcorder prevents excessive compensation for camera-shake.

(continued on the following page)

Changing the menu settings

Icon/item	Mode	Meaning	POWER switch
 PLAYER SET¹⁾/  VCR SET²⁾			
HiFi SOUND	<input checked="" type="radio"/> STEREO	To play back the stereo tape or dual sound track tape with main and sub sound (p. 286)	(PLAYER) ¹⁾ / (VCR) ²⁾
	1	To play back the stereo tape with the left sound or the dual sound track tape with main sound	
	2	To play back the stereo tape with the right sound or the dual sound track tape with sub sound	
AUDIO MIX	—	To adjust the balance between stereo 1 and stereo 2 (p. 132)	(PLAYER) ¹⁾ / (VCR) ²⁾
			
A/V → DV OUT³⁾	<input checked="" type="radio"/> OFF	To output digital images and sound in analog format using your camcorder	(VCR)
	ON	To output analog images and sound in digital format using your camcorder (p. 238)	
NTSC PB	<input checked="" type="radio"/> ON PAL TV	To play back a tape recorded in the NTSC colour system on a PAL system TV	(PLAYER) ¹⁾ / (VCR) ²⁾
	NTSC 4.43	To play back a tape recorder in the NTSC colour system on a TV with the NTSC 4.43 mode	
 LCD/VF SET			
LCD B.L.	<input checked="" type="radio"/> BRT NORMAL	To set the brightness on the LCD screen normal	(PLAYER) ¹⁾ / (VCR) ²⁾
	BRIGHT	To brighten the LCD screen	(CAMERA) (MEMORY) ³⁾
LCD COLOUR	—	To adjust the colour on the LCD screen with ↓/↑	(PLAYER) ¹⁾ / (VCR) ²⁾
			(CAMERA) (MEMORY) ³⁾
VF B.L.	<input checked="" type="radio"/> BRT NORMAL	To set the brightness on the viewfinder screen to normal	(PLAYER) ¹⁾ / (VCR) ²⁾
	BRIGHT	To brighten the viewfinder screen	(CAMERA) (MEMORY) ³⁾

¹⁾ DCR-TRV12E/TRV14E

²⁾ DCR-TRV19E/TRV22E/TRV33E

³⁾ DCR-TRV22E/TRV33E

Note on NTSC PB

When you play back a tape on a Multi System TV, select the best mode while viewing the picture on the TV.

Notes on LCD B.L. and VF B.L.

- When you select BRIGHT, battery life is reduced by about 10 percent during recording.
- When you use power sources other than the battery pack, BRIGHT is automatically selected.

Even if you adjust LCD B.L., LCD COLOUR and VF B.L.

The recorded picture will not be affected.

Changing the menu settings

Icon/item	Mode	Meaning	POWER switch
MEM SET 1 ¹⁾			
STILL SET			
BURST²⁾	● OFF	Not to record continuously	(MEMORY)
	NORMAL	To record from 4 to 13 images continuously (p. 154)	
	EXP BRKTG	To record 3 images continuously with different exposure	
QUALITY	● FINE	To record still images in the fine image quality mode (p. 147)	(VCR) (MEMORY)
	STANDARD	To record still images in the standard image quality mode	
IMAGESIZE²⁾	● 1152 × 864	To record still images in 1152 × 864 size (p. 148)	(MEMORY)
	640 × 480	To record still images in 640 × 480 size	
MOVIE SET			
IMAGESIZE	● 320 × 240	To record moving pictures in 320 × 240 size (p. 150)	(VCR) (MEMORY)
	160 × 112	To record moving pictures in 160 × 112 size	
REMAIN	● AUTO	To display the remaining capacity of the “Memory Stick” in the following cases: <ul style="list-style-type: none"> • For 5 seconds after setting the POWER switch to MEMORY or VCR • For 5 seconds after setting the POWER switch to MEMORY or VCR and inserting the “Memory Stick” • When the remaining capacity of the “Memory Stick” is less than 2 minutes after setting the POWER switch to MEMORY • For 5 seconds from the start of moving picture recording • For 5 seconds after completing moving picture recording 	(VCR) (MEMORY)
	ON	To always display the remaining capacity of the “Memory Stick”	
NEW FOLDER	● ADD	To create a new folder	(MEMORY)
	RETURN	To cancel creating a new folder	
REC FOLDER	—	To change image file storage destinations	(MEMORY)
FILE NO.	● SERIES	To assign numbers to files in sequence even if the “Memory Stick” is changed. However, the file numbering sequence is reset when a new folder is made or the recording folder is changed.	(VCR) (MEMORY)
	RESET	To reset the file numbering sequence each time the “Memory Stick” is changed	

¹⁾ DCR-TRV22E/TRV33E only

²⁾ DCR-TRV33E only

When you select image quality

The number of images you can shoot in the currently selected image quality appears on the screen.

(continued on the following page)

Changing the menu settings

Icon/item	Mode	Meaning	POWER switch
 MEM SET 2 ¹⁾			
SLIDE SHOW	RETURN	To cancel slide show	(MEMORY)
	● ALL FILES	To play back all the images on the “Memory Stick” executing slide show	
	FOLDER □□□ ²⁾	To play back all the images in the playback folder you are selecting executing slide show	
INT. R -STL	ON	To activate Interval Photo Recording (p. 164)	(MEMORY)
	● OFF	To deactivate Interval Photo Recording	
	SET	To set INTERVAL for Interval Photo Recording	
DELETE ALL	● RETURN	To cancel deleting all the image	(MEMORY)
	ALL FILES	To delete all the unprotected images (p. 194)	
	FOLDER □□□ ²⁾	To delete all the images in the playback folder you are selecting	
FORMAT	● RETURN	To cancel formatting	(MEMORY)
	OK	To format the inserted “Memory Stick” Formatting erases all information on the “Memory Stick.” Check the contents of the “Memory Stick” before formatting. 1. Select FORMAT, then press EXEC. 2. Select OK, then press EXEC. 3. After the EXECUTE indicator appears, press EXEC. The FORMATTING indicator flashes during formatting. The COMPLETE indicator appears when formatting is complete.	

¹⁾ DCR-TRV22E/TRV33E only

















²⁾ The folder name is displayed in □□□.

Notes on formatting

- Do not do any of the following while the FORMATTING indicator appears:
 - Turn the POWER switch to the other position
 - Operate buttons
 - Eject the “Memory Stick”
- The “Memory Stick” supplied with your camcorder has been formatted at factory. Formatting with your camcorder is not required.

- You cannot format the “Memory Stick” if the write-protect tab on the “Memory Stick” is set to LOCK.
- Format the “Memory Stick” if the “ FORMAT ERROR” indicator appears.
- Formatting erases sample images on the “Memory Stick.”
- Formatting erases protected image data on the “Memory Stick.”
- Formatting erases newly created folders.

Changing the menu settings

Icon/item	Mode	Meaning	POWER switch
 CM SET			
TITLE	—	To superimpose a title or make your own title (p. 133, 136)	 ¹⁾ /  ²⁾ 
TITLEERASE	—	To erase the title you have superimposed (p. 135)	 ¹⁾ /  ²⁾ 
TITLE DSPL	<input checked="" type="radio"/> ON <input type="radio"/> OFF	To display the title you have superimposed To not display the title (p. 134)	 ¹⁾ /  ²⁾
CM SEARCH³⁾	<input checked="" type="radio"/> ON <input type="radio"/> OFF	To search using Cassette Memory (p. 98, 100, 103) To search without using Cassette Memory (p. 101, 104)	 ¹⁾ /  ²⁾
TAPE TITLE	—	To label the cassette (p. 138)	 ¹⁾ /  ²⁾ 
ERASE ALL	<input checked="" type="radio"/> RETURN <input type="radio"/> OK	To cancel erasing all the data To erase all the data in Cassette Memory (p. 140)	 ¹⁾ /  ²⁾ 

¹⁾ DCR-TRV12E/TRV14E

²⁾ DCR-TRV19E/TRV22E/TRV33E

³⁾ DCR-TRV14E/TRV19E/TRV22E/TRV33E

(continued on the following page)

Changing the menu settings

Icon/item	Mode	Meaning	POWER switch
TAPE SET			
REC MODE	● SP	To record in the SP (Standard Play) mode	(PLAYER) ¹⁾
	LP	To increase the recording time to 1.5 times the SP mode	(VCR) ²⁾ (CAMERA)
AUDIO MODE	● 12BIT	To record in the 12-bit mode (2 stereo sounds)	(VCR) ³⁾
	16BIT	To record in the 16-bit mode (1 stereo sound with high quality)	(CAMERA)
REMAIN	● AUTO	To display the remaining tape: <ul style="list-style-type: none"> For about 8 seconds after setting the POWER switch to PLAYER¹⁾/VCR³⁾ or CAMERA and inserting a cassette, then your camcorder calculates the remaining amount of tape For about 8 seconds after DSPL/BATT INFO is pressed twice For about 8 seconds after setting the POWER switch to PLAYER¹⁾/VCR³⁾ and  is pressed 	(PLAYER) ¹⁾ (VCR) ²⁾ (CAMERA)
	ON	To always display the remaining tape indicator	
FRAME REC	● OFF	To deactivate frame recording	(CAMERA)
	ON	To activate frame recording (p. 89)	
INT. REC	ON	To activate Interval Recording (p. 87)	(CAMERA)
	● OFF	To deactivate Interval Recording	
	SET	To set INTERVAL and REC TIME for Interval Recording	

¹⁾ DCR-TRV12E/TRV14E

²⁾ DCR-TRV19E/TRV22E/TRV33E

³⁾ DCR-TRV22E/TRV33E

Notes on the LP mode

- When you record the tape in the LP mode on your camcorder, we recommend playing back the tape on your camcorder. When you play back the tape on other camcorders or VCRs, noise may occur in pictures or sound.
- When you record in the LP mode, we recommend using a Sony Excellence/Master mini DV cassette so that you can get the most out of your camcorder.
- You cannot make audio dubbing on the tape recorded in the LP mode. Use the SP mode for the tape to be audio dubbed.

- When you record in the SP and LP modes on one tape or you record some scenes in the LP mode, the playback picture may be distorted or the time code may not be written properly between scenes.

Notes on AUDIO MODE

- You cannot dub audio sound on the tape recorded in the 16-bit mode.
- When playing back the tape recorded in the 16-bit mode, you cannot adjust the balance in AUDIO MIX.

Changing the menu settings

Icon/item	Mode	Meaning	POWER switch
 SETUP MENU			
CLOCK SET	—	To set the date or time (p. 31)	(CAMERA) (MEMORY) ¹⁾
USB STREAM	● OFF	To deactivate the USB Streaming function	(PLAYER) ^{2)/} (VCR) ³⁾
	ON	To activate the USB Streaming function	(CAMERA)
LANGUAGE	● ENGLISH	To display the information indicators in English	(PLAYER) ^{2)/} (VCR) ³⁾
	FRANÇAIS ⁴⁾	To display the information indicators in French	(CAMERA) (MEMORY) ¹⁾
	ESPAÑOL ⁴⁾	To display the information indicators in Spanish	
	PORTUGUÊS ⁴⁾	To display the information indicators in Portuguese	
	DEUTSCH ⁴⁾	To display the information indicators in German	
	ITALIANO ⁴⁾	To display the information indicators in Italian	
	ΕΛΛΗΝΙΚΑ ⁴⁾	To display the information indicators in Greek	
	中文[COMP] ⁵⁾	To display the information indicators in Chinese (traditional)	
DEMO MODE	● ON	To make the demonstration appear	(CAMERA)
	OFF	To cancel the demonstration mode	

¹⁾ DCR-TRV22E/TRV33E

²⁾ DCR-TRV12E/TRV14E

³⁾ DCR-TRV19E/TRV22E/TRV33E

⁴⁾ European models only

⁵⁾ Models for other countries/regions only

Notes on DEMO MODE

- You cannot select DEMO MODE when the cassette or the “Memory Stick” (DCR-TRV22E/TRV33E only) is inserted in your camcorder.
- When NIGHTSHOT is slid to ON, the “NIGHTSHOT” indicator appears on the screen and you cannot select DEMO MODE in the menu settings.
- If you press the touch panel during the demonstration, the demonstration stops for a while, then it starts again after about 10 minutes.

- DEMO MODE is set to STBY (Standby) at the default setting and the demonstration starts about 10 minutes after you have set the POWER switch to CAMERA without the cassette and the “Memory Stick” (DCR-TRV22E/TRV33E only) inserted.

To cancel the demonstration, insert the cassette, set the POWER switch to other than CAMERA, or set DEMO MODE to OFF. To set to STBY (Standby) again, leave the DEMO MODE at ON in the menu settings, set the POWER switch OFF (CHG), then back to CAMERA.

(continued on the following page)

Changing the menu settings

Icon/item	Mode	Meaning	POWER switch
OTHERS			
DATA CODE¹⁾ (On the Remote Commander)	● DATE/CAM	To display date, time and various settings during playback when you press DATA CODE on the Remote Commander (p. 56)	(PLAYER) ²⁾ / (VCR) ³⁾ (MEMORY) ⁴⁾
	DATE	To display date and time during playback when you press DATA CODE on the Remote Commander	
WORLD TIME	—	To set the clock to the local time. Press ↓/↑ to set a time difference. The clock changes by the time difference you set here. If you set the time difference to 0, the clock returns to the originally set time.	(CAMERA) (MEMORY) ⁴⁾
BEEP	● MELODY	To output the melody when you start/stop recording or when an unusual condition occurs on your camcorder	(PLAYER) ²⁾ / (VCR) ³⁾ (CAMERA) (MEMORY) ⁴⁾
	NORMAL	To output the beep instead of the melody	
	OFF	To cancel melody, the beep sound and shutter sound	
COMMANDER¹⁾	● ON	To activate the Remote Commander supplied with your camcorder	(PLAYER) ²⁾ / (VCR) ³⁾ (CAMERA) (MEMORY) ⁴⁾
	OFF	To deactivate the Remote Commander to avoid remote control misoperation caused by other VCR's remote control	
DISPLAY	● LCD	To show the display on the LCD screen and viewfinder	(PLAYER) ²⁾ / (VCR) ³⁾ (CAMERA) (MEMORY) ⁴⁾
	V-OUT/LCD	To show the display on the TV screen, LCD screen and viewfinder	

¹⁾ DCR-TRV14E/TRV19E/TRV22E/TRV33E

²⁾ DCR-TRV12E/TRV14E

³⁾ DCR-TRV19E/TRV22E/TRV33E

⁴⁾ DCR-TRV22E/TRV33E

Note

If you press DSPL/BATT INFO with DISPLAY set to V-OUT/LCD in the menu settings, the picture from a TV or VCR will not appear on the LCD screen even when your camcorder is connected to the output jacks on the TV or VCR.

Changing the menu settings

Icon/item	Mode	Meaning	POWER switch
ETC OTHERS			
REC LAMP	● ON	To light up the camera recording lamp at the front of your camcorder	CAMERA MEMORY ¹⁾
	OFF	To turn the camera recording lamp off so that the person is not aware of the recording	
VIDEO EDIT	● RETURN ¹⁾	To cancel Digital program editing	PLAYER ^{2)/} VCR ³⁾
	TAPE ¹⁾	To make programmes and perform Digital program editing on the tape (p. 111)	
	MEMORY ¹⁾	To make programmes and perform Digital program editing on the "Memory Stick" (p. 175)	

¹⁾ DCR-TRV22E/TRV33E

²⁾ DCR-TRV12E/TRV14E

³⁾ DCR-TRV19E/TRV22E/TRV33E

When recording a close subject

When REC LAMP is set to ON, the red camera recording lamp on the front of your camcorder may reflect on the subject if it is close. In this case, we recommend you set REC LAMP to OFF.



In more than 5 minutes after removing the power source

The PROGRAM AE, FLASH LVL, AUDIO MIX, WHT BAL, HiFi SOUND and COMMANDER (except for DCR-TRV12E) items are returned to their default settings. Other menu items are held in memory even when the power source is removed.

Modification des réglages de menu

Sélection du réglage de mode de chaque élément ● est le réglage par défaut.

Les éléments de menu diffèrent en fonction de la position du commutateur POWER. Seuls les paramètres pouvant être utilisés à un moment donné apparaissent.

Icône/Élément	Mode	Signification	Commutateur POWER
MANUAL SET			
PROGRAM AE	—	Réponse à vos exigences particulières en matière de prise de vue (p. 80)	(CAMERA) (MEMORY) ¹⁾
P EFFECT	—	Ajout d'effets spéciaux aux images, similaires à ceux utilisés au cinéma ou à la télévision (pp. 76 et 92)	(PLAYER) ^{2)/} (VCR) ³⁾ (CAMERA)
FLASH MODE	● ON	Déclenchement du flash (en option) quelle que soit la luminosité ambiante	(CAMERA) (MEMORY) ¹⁾
	ON 	Déclenchement du flash (en option) quelle que soit la luminosité ambiante. Le flash se déclenche en avance pour réduire le phénomène yeux rouges.	
	AUTO	Déclenchement automatique du flash (en option)	
	AUTO 	Déclenchement automatique du flash (en option). Le flash se déclenche en avance pour réduire le phénomène yeux rouges.	
FLASH LVL	HIGH	Augmentation de l'intensité du flash (en option) au-dessus du niveau normal	(CAMERA) (MEMORY) ¹⁾
	● NORMAL	Utilisation du réglage normal	
	LOW	Diminution de l'intensité du flash (en option) au-dessous du niveau normal	
WHT BAL	—	Réglage de la balance des blancs (p. 69)	(CAMERA) (MEMORY) ¹⁾
AUTO SHTR	● ON	Activation automatique de l'obturateur électronique lors d'une prise de vue dans un endroit très bien éclairé	(CAMERA)
	OFF	Pas d'activation de l'obturateur électronique, même lors d'une prise de vue dans un endroit très bien éclairé	

¹⁾ DCR-TRV22E/TRV33E

²⁾ DCR-TRV12E/TRV14E

³⁾ DCR-TRV19E/TRV22E/TRV33E

Remarque sur les fonctions FLASH MODE et FLASH LVL

Vous ne pouvez pas régler FLASH MODE et FLASH LVL si le flash externe (en option) n'est pas compatible.



Remarque sur la fonction FLASH MODE

Si le flash ne permet pas de réduire l'effet yeux rouges, vous pouvez sélectionner uniquement ON ou AUTO.

Remarque sur l'obturateur électronique

La fonction d'obturateur électronique règle électroniquement la vitesse d'obturation.

Modification des réglages de menu

Icône/Élément	Mode	Signification	Commutateur POWER
 CAMERA SET			
D ZOOM	● OFF	Désactivation du zoom numérique. Le zoom peut aller jusqu'à 10×.	(CAMERA)
	20×	Activation du zoom numérique. Les opérations de zoom allant de 10× à 20× sont effectuées numériquement (p. 44).	
	120× ¹⁾	Activation du zoom numérique. Les opérations de zoom allant de 10× à 120× sont effectuées numériquement.	
	100× ²⁾	Activation du zoom numérique. Les opérations de zoom allant de 10× à 100× sont effectuées numériquement.	
16:9WIDE	● OFF	Pas d'enregistrement d'une image en format grand écran 16:9	(CAMERA)
	ON	Enregistrement d'une image en format grand écran 16:9 (p. 71)	
STEADYSHOT	● ON	Compensation du bougé de la caméra	(CAMERA)
	OFF	Annulation de la fonction SteadyShot. La prise de vue d'un sujet immobile à l'aide d'un trépied permet d'obtenir des images naturelles.	
EDITSEARCH	● OFF	Pas d'affichage de  / - · + sur l'écran LCD	(CAMERA)
	ON	Affichage de  / - · + sur l'écran LCD (p. 51)	
N.S. LIGHT	● ON	Utilisation de l'éclairage NightShot (p. 48)	(CAMERA)
	OFF	Désactivation de l'éclairage NightShot	(MEMORY) ³⁾

¹⁾ DCR-TRV14E/TRV19E/TRV22E/TRV33E

²⁾ DCR-TRV12E

³⁾ DCR-TRV22E/TRV33E

Remarques sur la fonction SteadyShot

























- La fonction SteadyShot ne corrige pas les bougés de caméra excessifs.
- La fixation d'un convertisseur (en option) peut influencer la fonction SteadyShot.

Si vous annulez la fonction SteadyShot

L'indicateur  (SteadyShot désactivé) apparaît. Votre caméscope empêche une compensation excessive des bougés de la caméra.

(Suite à la page suivante)

Modification des réglages de menu

Icône/Elément	Mode	Signification	Commutateur POWER
 PLAYER SET¹⁾/  VCR SET²⁾	HiFi SOUND ● STEREO	Lecture d'une cassette stéréo ou d'une cassette à piste audio bilatérale avec son principal et son secondaire (p. 286).	 ¹⁾ /  ²⁾
	1	Lecture du son provenant du canal de gauche sur une cassette stéréo ou de la bande son principale sur une cassette à piste audio bilatérale	
	2	Lecture du son provenant du canal de droite sur une cassette stéréo ou de la bande son secondaire sur une cassette à piste audio bilatérale	
AUDIO MIX —	—	Réglage de l'équilibre entre la piste stéréo 1 et la piste stéréo 2 (p. 132)	 ¹⁾ /  ²⁾
			
A/V → DV OUT³⁾ ● OFF	OFF	Emission d'images et de sons numériques au format analogique à l'aide de votre caméscope	
	ON	Emission d'images et de sons analogiques au format numérique à l'aide de votre caméscope (p. 238)	
NTSC PB ● ON PAL TV	ON PAL TV	Lecture sur un téléviseur à système PAL d'une cassette enregistrée avec le système couleur NTSC	 ¹⁾ /  ²⁾
	NTSC 4.43	Lecture d'une cassette enregistrée au format couleur NTSC sur un téléviseur en mode NTSC 4.43	
<hr/>  LCD/VF SET			
LCD B.L.	● BRT NORMAL	Réglage normal de la luminosité de l'écran LCD	 ¹⁾ /  ²⁾
	BRIGHT	Augmentation de la luminosité de l'écran LCD	  ³⁾
LCD COLOUR —	—	Réglage de la couleur de l'écran LCD avec ↓/↑	 ¹⁾ /  ²⁾   ³⁾
			
		Faible intensité ← — — — — — → Forte intensité	
VF B.L.	● BRT NORMAL	Réglage normal de la luminosité de l'écran du viseur	 ¹⁾ /  ²⁾
	BRIGHT	Augmentation de la luminosité de l'écran du viseur	  ³⁾

¹⁾ DCR-TRV12E/TRV14E

²⁾ DCR-TRV19E/TRV22E/TRV33E

³⁾ DCR-TRV22E/TRV33E

Remarque sur NTSC PB

Lors de la lecture d'une cassette sur un téléviseur multi-système, sélectionnez le meilleur mode de la lecture de l'image sur le téléviseur.



Remarques sur les modes LCD B.L. et VF B.L.

- Lorsque vous sélectionnez BRIGHT, l'autonomie de la batterie est réduite d'environ 10 % pendant l'enregistrement.
- Lorsque vous utilisez une source d'alimentation autre que la batterie, BRIGHT est automatiquement sélectionné.

Lors du réglage de LCD B.L., LCD COLOUR et VF B.L.

L'image enregistrée n'est pas affectée.

Modification des réglages de menu

Icône/Élément	Mode	Signification	Commutateur POWER
 MEM SET 1 ¹⁾			
STILL SET			
BURST ²⁾	● OFF	Pas d'enregistrement continu	(MEMORY)
	NORMAL	Prise de vue de 4 à 13 images en continu (p. 154)	
	EXP BRKTG	Prise de vue de 3 images en continu avec différentes expositions	
QUALITY	● FINE	Prise de vue d'images fixes dans un mode de grande qualité d'image (p.147)	(VCR) (MEMORY)
	STANDARD	Prise de vue d'images fixes dans un mode de qualité d'image standard	
IMAGESIZE ²⁾	● 1152 × 864	Prise de vue d'images fixes de taille 1152 × 864 (p. 148)	(MEMORY)
	640 × 480	Prise de vue d'images fixes de taille 640 × 480	
MOVIE SET			
IMAGESIZE	● 320 × 240	Prise de vue d'images animées de taille 320 × 240 (p. 150)	(VCR) (MEMORY)
	160 × 112	Prise de vue d'images animées de taille 160 × 112	
 REMAIN	● AUTO	Affichage de la quantité de mémoire restante sur le « Memory Stick » dans les cas suivants : <ul style="list-style-type: none"> • Pendant 5 secondes après que le commutateur POWER a été réglé sur MEMORY ou VCR • Pendant 5 secondes après que le commutateur POWER a été réglé sur MEMORY ou VCR et après l'insertion du « Memory Stick » • Lorsque la capacité de mémoire restante du « Memory Stick » est inférieure à 2 minutes après le réglage du commutateur POWER sur MEMORY • Pendant 5 secondes à partir du début de l'enregistrement d'images animées • Pendant 5 secondes après la fin de l'enregistrement d'images animées 	(VCR) (MEMORY)
	ON	Affichage permanent de la quantité de mémoire restante sur le « Memory Stick »	
NEW FOLDER	● ADD	Création d'un nouveau dossier	(MEMORY)
	RETURN	Annulation de la création d'un nouveau dossier	
REC FOLDER	—	Modification de la destination de rangement des fichiers d'images	(MEMORY)
FILE NO.	● SERIES	Attribution de numéros en séquence aux fichiers, même si le « Memory Stick » est remplacé. Cependant, lorsqu'un nouveau dossier est créé ou que le dossier dans lequel les images sont enregistrées est changé, la séquence de numérotation des fichiers est ramenée à zéro.	(VCR) (MEMORY)
	RESET	Réinitialisation de la numérotation des fichiers à chaque fois que le « Memory Stick » est remplacé	

¹⁾ DCR-TRV22E/TRV33E uniquement

²⁾ DCR-TRV33E uniquement

Lors de la sélection de la qualité d'image

Le nombre d'images pouvant être enregistrées avec la qualité d'image sélectionnée s'affiche à l'écran.

(Suite à la page suivante)

Modification des réglages de menu

Icône/Elément	Mode	Signification	Commutateur POWER
MEM SET 2¹⁾			
SLIDE SHOW	RETURN	Pour annuler le diaporama	(MEMORY)
	● ALL FILES	Lecture en continu de toutes les images du « Memory Stick » en diaporama	
	FOLDER □□□ ²⁾	Lecture de toutes les images du dossier de lecture sélectionné, en diaporama	
INT. R -STL	ON	Activation de l'enregistrement de photos pas intervalles (p. 164)	(MEMORY)
	● OFF	Désactivation de l'enregistrement de photos par intervalles	
	SET	Réglage de INTERVAL pour l'enregistrement de photos par intervalles	
DELETE ALL	● RETURN	Annulation de la suppression de toutes les images	(MEMORY)
	ALL FILES	Suppression de toutes les images non protégées (p. 194)	
	FOLDER □□□ ²⁾	Suppression de toutes les images dans le dossier de lecture sélectionné	
FORMAT	● RETURN	Annulation du formatage	(MEMORY)
	OK	<p>Formatage d'un « Memory Stick » inséré</p> <p>Le formatage efface toutes les informations contenues sur le « Memory Stick »</p> <p>Vérifiez le contenu du « Memory Stick » avant de le formater.</p> <p>1. Sélectionnez FORMAT, puis appuyez sur EXEC.</p> <p>2. Sélectionnez OK, puis appuyez sur EXEC.</p> <p>3. Appuyez sur EXEC lorsque l'indicateur EXECUTE s'affiche.</p> <p>L'indicateur FORMATTING clignote pendant le formatage.</p> <p>Lorsque le formatage est terminé, l'indicateur COMPLETE apparaît.</p>	

¹⁾ DCR-TRV22E/TRV33E uniquement

²⁾ Le nom de dossier s'affiche dans □□□.

Remarques sur le formatage

- N'effectuez aucune des opérations suivantes pendant que l'indicateur FORMATTING est affiché :
 - mettre l'interrupteur POWER sur une autre position
 - appuyer sur des touches
 - éjecter le « Memory Stick ».
- Le « Memory Stick » fourni avec votre caméscope a été formaté en usine. Il n'est pas nécessaire de le formater avec votre caméscope.
- Vous ne pouvez pas formater le « Memory Stick » si l'onglet de protection en écriture du « Memory Stick » est réglé sur LOCK.
- Formatez le « Memory Stick » si l'indicateur «  FORMAT ERROR » s'affiche.
- Le formatage efface les échantillons d'images sur le « Memory Stick ».
- Le formatage efface les données d'images protégées sur le « Memory Stick ».
- Le formatage supprime tous les dossiers qui viennent d'être créés.

Modification des réglages de menu

Icône/Élément	Mode	Signification	Commutateur POWER
[CM] CM SET			
TITLE	—	Superposition d'un titre ou création de votre propre titre (pp. 133 et 136)	(PLAYER) ¹⁾ / (VCR) ²⁾ (CAMERA)
TITLEERASE	—	Suppression du titre superposé (p. 135)	(PLAYER) ¹⁾ / (VCR) ²⁾ (CAMERA)
TITLE DSPL	● ON	Affichage du titre superposé	(PLAYER) ¹⁾ / (VCR) ²⁾
	OFF	Pas d'affichage du titre (p. 134)	(VCR) ²⁾
CM SEARCH³⁾	● ON	Recherche à l'aide de la mémoire de cassette (pp. 98, 100 et 103)	(PLAYER) ¹⁾ / (VCR) ²⁾
	OFF	Recherche sans l'aide de la mémoire de cassette (pp. 101 et 104)	
TAPE TITLE	—	Création d'une étiquette pour une cassette (p. 138)	(PLAYER) ¹⁾ / (VCR) ²⁾ (CAMERA)
ERASE ALL	● RETURN	Pour annuler la suppression de toutes les données	(PLAYER) ¹⁾ / (VCR) ²⁾ (CAMERA)
	OK	Suppression de toutes les données dans la mémoire de cassette (p. 140)	(VCR) ²⁾ (CAMERA)

¹⁾ DCR-TRV12E/TRV14E

²⁾ DCR-TRV19E/TRV22E/TRV33E

³⁾ DCR-TRV14E/TRV19E/TRV22E/TRV33E

(Suite à la page suivante)

Modification des réglages de menu

Icône/Élément	Mode	Signification	Commutateur POWER
TAPE SET			
REC MODE	● SP	Réalisation d'une prise de vue en mode SP (lecture standard)	(PLAYER) ¹⁾ / (VCR) ²⁾
	LP	Afin d'augmenter la durée d'enregistrement de 1,5 fois le mode SP	(CAMERA)
AUDIO MODE	● 12BIT	Prise de vue en mode 12 bits (son stéréo double)	(VCR) ³⁾
	16BIT	Prise de vue en mode 16 bits (son stéréo unique de qualité supérieure)	(CAMERA)
REMAIN	● AUTO	Affichage de la longueur de bande restante : <ul style="list-style-type: none"> Pendant environ huit secondes après le réglage du commutateur POWER sur PLAYER¹⁾/VCR²⁾ ou CAMERA et après l'insertion d'une cassette, votre caméscope calcule la longueur de bande restante Pendant environ huit secondes après que DSPL/BATT INFO a été pressée deux fois Pendant environ huit secondes après le réglage du commutateur POWER sur PLAYER¹⁾/VCR²⁾ et la pression sur  	(PLAYER) ¹⁾ / (VCR) ²⁾ (CAMERA)
	ON	Affichage permanent de l'indicateur de longueur de bande restante	
FRAME REC	● OFF	Désactivation du mode d'enregistrement image par image	(CAMERA)
	ON	Activation du mode d'enregistrement image par image (p. 89)	
INT. REC	ON	Activation de l'enregistrement par intervalles (p. 87)	(CAMERA)
	● OFF	Désactivation de l'enregistrement par intervalles	
	SET	Réglage de INTERVAL et REC TIME pour un enregistrement par intervalles	

¹⁾ DCR-TRV12E/TRV14E

²⁾ DCR-TRV19E/TRV22E/TRV33E

³⁾ DCR-TRV22E/TRV33E

Remarques sur le mode LP

- Lorsque vous enregistrez une cassette en mode LP sur votre caméscope, il est recommandé de lire cette cassette sur le même caméscope. Lors de la lecture de la cassette sur un autre caméscope ou magnétoscope, des parasites peuvent apparaître au niveau de l'image ou du son.
- Afin que vous profitiez au maximum de votre caméscope, nous recommandons l'utilisation des cassettes vidéo Sony Excellence/Master mini DV pour l'enregistrement en mode LP.

- Le doublage audio est impossible sur une cassette enregistrée en mode LP. Utilisez le mode SP pour la cassette sur laquelle vous souhaitez faire un doublage audio.
- Lorsque vous enregistrez une même cassette dans les modes SP et LP ou si vous enregistrez certaines scènes en mode LP, l'image en cours de lecture peut être déformée ou le code temporel peut ne pas être inscrit correctement entre les scènes.

Remarques sur la fonction AUDIO MODE

- Le doublage audio est impossible sur une cassette enregistrée en mode 16 bit.
- Lors de la lecture d'une cassette enregistrée en mode 16 bits, vous ne pouvez pas régler la balance en mode AUDIO MIX.

Modification des réglages de menu

Icône/Élément	Mode	Signification	Commutateur POWER
 SETUP MENU			
CLOCK SET	—	Réglage de la date ou de l'heure (p. 31)	(CAMERA) (MEMORY) ¹⁾
USB STREAM	● OFF	Désactivation de la fonction USB Streaming	(PLAYER) ^{2)/} (VCR) ³⁾ (CAMERA)
	ON	Activation de la fonction USB Streaming	
LANGUAGE	● ENGLISH	Affichage des indicateurs d'information en anglais	(PLAYER) ^{2)/} (VCR) ³⁾ (CAMERA) (MEMORY) ¹⁾
	FRANÇAIS ⁴⁾	Affichage des indicateurs d'information en français	
	ESPAÑOL ⁴⁾	Affichage des indicateurs d'information en espagnol	
	PORTUGUÊS ⁴⁾	Affichage des indicateurs d'information en portugais	
	DEUTSCH ⁴⁾	Affichage des indicateurs d'information en allemand	
	ITALIANO ⁴⁾	Affichage des indicateurs d'information en italien	
	ΕΛΛΗΝΙΚΑ ⁴⁾	Affichage des indicateurs d'information en grec	
	中文[COMP] ⁵⁾	Affichage des indicateurs d'information en chinois traditionnel	
中文[SIMP] ⁵⁾	Affichage des indicateurs d'information en chinois simplifié		
DEMO MODE	● ON	Affichage de l'écran de démonstration	(CAMERA)
	OFF	Désactivation du mode de démonstration	

¹⁾ DCR-TRV22E/TRV33E

²⁾ DCR-TRV12E/TRV14E

³⁾ DCR-TRV19E/TRV22E/TRV33E

⁴⁾ Modèles destinés à l'Europe

⁵⁾ Modèles destinés à d'autres pays/régions

Remarques sur la fonction DEMO MODE

- Vous ne pouvez pas sélectionner DEMO MODE lorsqu'une cassette ou un « Memory Stick » (DCR-TRV22E/TRV33E uniquement) est inséré dans votre caméscope.
- Lorsque NIGHTSHOT est réglé sur ON, l'indicateur « NIGHTSHOT » apparaît à l'écran et vous ne pouvez pas sélectionner DEMO MODE dans les réglages de menu.
- Si vous appuyez sur l'écran tactile pendant la démonstration, celle-ci s'arrête puis redémarre après environ 10 minutes.

- Le réglage par défaut de DEMO MODE est STBY (attente) et la démonstration démarre environ 10 minutes après le réglage du commutateur POWER sur CAMERA sans qu'une cassette ou un « Memory Stick » (DCR-TRV22E/TRV33E uniquement) ne soit inséré.

Pour désactiver la démonstration, insérez une cassette, réglez le commutateur POWER sur n'importe quel réglage autre que CAMERA ou réglez DEMO MODE sur OFF. Pour ramener le réglage sur STBY (attente), laissez DEMO MODE sur ON dans les réglages de menu, réglez le commutateur POWER sur OFF (CHG), puis réglez-le de nouveau sur CAMERA.

(Suite à la page suivante)

Modification des réglages de menu

Icône/Elément	Mode	Signification	Commutateur POWER
ETC OTHERS			
DATA CODE¹⁾ (sur la télécommande)	● DATE/CAM	Affichage de la date, de l'heure et de divers réglages en cours de lecture lorsque vous appuyez sur la touche DATA CODE de la télécommande (p. 56)	(PLAYER) ²⁾ / (VCR) ³⁾ (MEMORY) ⁴⁾
	DATE	Affichage de la date et de l'heure, lorsque vous appuyez sur DATA CODE sur la télécommande pendant la lecture	
WORLD TIME	—	Réglage de l'horloge à l'heure locale. Appuyez sur ↓/↑ pour établir un décalage horaire. L'heure affichée à l'horloge est modifiée selon le décalage indiqué. Si vous indiquez 0 comme décalage horaire, l'heure initiale est rétablie.	(CAMERA) (MEMORY) ⁴⁾
BEEP	● MELODY	Emission de la mélodie au début ou à la fin de l'enregistrement ou lorsque votre caméscope fonctionne de manière inhabituelle	(PLAYER) ²⁾ / (VCR) ³⁾ (CAMERA) (MEMORY) ⁴⁾
	NORMAL	Emission du bip sonore au lieu de la mélodie	
	OFF	Annulation de la mélodie, du bip et du son de l'obturateur	
COMMANDER¹⁾	● ON	Activation de la télécommande fournie avec votre caméscope	(PLAYER) ²⁾ / (VCR) ³⁾
	OFF	Désactivation de la télécommande afin d'éviter les opérations de télécommande indésirables effectuées depuis la télécommande d'un autre magnétoscope	(CAMERA) (MEMORY) ⁴⁾
DISPLAY	● LCD	Affichage sur l'écran LCD et dans le viseur	(PLAYER) ²⁾ / (VCR) ³⁾
	V-OUT/LCD	Affichage sur l'écran du téléviseur, sur l'écran LCD et dans le viseur	(CAMERA) (MEMORY) ⁴⁾

¹⁾ DCR-TRV14E/TRV19E/TRV22E/TRV33E

²⁾ DCR-TRV12E/TRV14E

³⁾ DCR-TRV19E/TRV22E/TRV33E

⁴⁾ DCR-TRV22E/TRV33E

Remarque

Si vous appuyez sur DSPL/BATT INFO alors que DISPLAY est réglé sur V-OUT/LCD dans les réglages de menu, l'image provenant du téléviseur ou du magnétoscope ne s'affiche pas sur l'écran LCD même si votre caméscope est raccordé aux sorties du téléviseur ou du magnétoscope.

Modification des réglages de menu

Icône/Élément	Mode	Signification	Commutateur POWER
ETC OTHERS			
REC LAMP	● ON	Activation du voyant de tournage à l'avant du caméscope	(CAMERA) (MEMORY) ¹⁾
	OFF	Désactivation du voyant de tournage, afin que le sujet ne se rende pas compte que l'enregistrement est en cours	
VIDEO EDIT	● RETURN ¹⁾	Annulation du montage numérique d'un programme	(PLAYER) ^{2)/} (VCR) ³⁾
	TAPE ¹⁾	Réalisation de programmes et montage numérique de programmes sur la cassette (p. 111)	
	MEMORY ¹⁾	Réalisation de programmes et montage numérique de programmes sur le « Memory Stick » (p. 175)	

¹⁾ DCR-TRV22E/TRV33E

²⁾ DCR-TRV12E/TRV14E

³⁾ DCR-TRV19E/TRV22E/TRV33E

Lors de la prise de vue d'un sujet rapproché

Lorsque REC LAMP est réglé sur ON, la lumière rouge du voyant de tournage situé à l'avant du caméscope peut être réfléchié par le sujet si celui-ci est très proche. Si c'est le cas, il est recommandé de régler REC LAMP sur OFF.

Lorsque l'appareil a été débranché de la source d'alimentation pendant plus de 5 minutes

Les fonctions PROGRAM AE, FLASH LVL, AUDIO MIX, WHT BAL, HiFi SOUND et COMMANDER (sauf pour le DCR-TRV12E) sont rétablies à leurs réglages par défaut. Les autres éléments de menu sont gardés en mémoire même lorsque la source d'alimentation est retirée.

Types of trouble and how to correct trouble

If you run into any problem using your camcorder, use the following table to troubleshoot the problem. If the problem persists, disconnect the power source and contact your Sony dealer. If “C:□□:□□” appears on the screen, the self-diagnosis display function has activated. See page 270.

During recording

Symptom	Cause and/or Corrective Actions
START/STOP does not operate.	<ul style="list-style-type: none"> • The POWER switch is not set to CAMERA. → Set it to CAMERA (p. 13, 36). • Your camcorder automatically turns off to prevent the battery pack from running out and to protect the tape when your camcorder has been during recording standby for more than 5 minutes. → Set the POWER switch to OFF (CHG) and then to CAMERA. • The tape has run out. → Rewind the tape or insert a new one (p. 12, 53). • The write-protect tab is set to SAVE. → Use a new cassette or slide the tab (p. 287). • The tape is stuck to the drum (moisture condensation). → Remove the cassette and leave your camcorder for at least 1 hour to acclimatise (p. 296).
The power goes off.	<ul style="list-style-type: none"> • Your camcorder automatically turns off to prevent the battery pack from running out and to protect the tape when your camcorder has been during recording standby for more than 5 minutes. → Set the POWER switch to OFF (CHG) and then to CAMERA. • The battery pack is dead or nearly dead. → Install a fully charged battery pack.
The picture in the viewfinder is not clear.	<ul style="list-style-type: none"> • The viewfinder is not extended. → Extend the viewfinder (p. 43). • The viewfinder lens is not adjusted. → Adjust the viewfinder lens (p. 43).
SteadyShot does not work.	<ul style="list-style-type: none"> • STEADYSHOT is set to OFF in the menu settings. → Set it to ON (p. 243).
The autofocus function does not work.	<ul style="list-style-type: none"> • The setting is the manual focus. → Press FOCUS to set to the autofocus (p. 84). • Shooting conditions are not suitable for autofocus. → Adjust to focus manually (p. 84).

Types of trouble and how to correct trouble

Symptom	Cause and/or Corrective Actions
The picture does not appear in the viewfinder.	<ul style="list-style-type: none"> • The LCD panel is open. → Close the LCD panel.
A vertical band appears when you shoot a subject such as lights or a candle flame against a dark background.	<ul style="list-style-type: none"> • The contrast between the subject and background is too high. This is not a malfunction.
A vertical band appears when you shoot a very bright subject.	<ul style="list-style-type: none"> • This is not a malfunction.
Some tiny spots in white, red, blue or green appear on the screen.	<ul style="list-style-type: none"> • SLOW SHTR, Super NightShot* or Colour Slow Shutter* is activated. This is not a malfunction.
An unknown picture appears on the screen.	<ul style="list-style-type: none"> • If 10 minutes elapse after you set the POWER switch to CAMERA or DEMO MODE is set to ON in the menu settings without a cassette and the "Memory Stick"* inserted, your camcorder automatically starts the demonstration. → Insert a cassette/a "Memory Stick"* or press the LCD screen. The demonstration stops. You can also set DEMO MODE to OFF in the menu settings (p. 249).
The picture is recorded in incorrect or unnatural colours.	<ul style="list-style-type: none"> • NIGHTSHOT is slid to ON. → Slide it to OFF (p. 47).
Picture appears too bright, and the subject does not appear on the screen.	<ul style="list-style-type: none"> • NIGHTSHOT is slid to ON in a bright place. → Slide it to OFF (p. 47). • The back light function is active. → Deactivate it (p. 46).
The click of the shutter does not sound.	<ul style="list-style-type: none"> • BEEP is set to OFF in the menu settings. → Set it to MELODY or NORMAL (p. 250).
Black bands appear when you record a TV screen or computer screen.	<ul style="list-style-type: none"> → Set STEADYSHOT to OFF in the menu settings (p. 243).
An external flash (optional) does not work.	<ul style="list-style-type: none"> • The power of the external flash (optional) is off or the power source is not installed. → Turn on the external flash (optional) or install the power source. • 2 or more external flashes (optional) are attached. → Only 1 external flash (optional) can be attached.
Flickering or changes in colour occurs.	<ul style="list-style-type: none"> • PORTRAIT or SPORTS of PROGRAM AE is on when recording in light from a discharge tube such as a fluorescent lamp, sodium lamp or mercury lamp. → Set PROGRAM AE to AUTO in the menu settings.

* DCR-TRV22E/TRV33E only

(continued on the following page)

Types of trouble and how to correct trouble





During playback

Symptom	Cause and/or Corrective Actions
Playback is not possible.	<ul style="list-style-type: none">• The tape has run out. → Rewind the tape (p. 53).
There are horizontal lines on the picture or the playback picture is not clear or does not appear.	<ul style="list-style-type: none">• The video head may be dirty. → Clean the head using the cleaning cassette (optional) (p. 297).
No sound or only a low sound is heard when playing back the tape.	<ul style="list-style-type: none">• The stereo tape is played back with HiFi SOUND set to 2 in the menu settings. → Set HiFi SOUND to STEREO (p. 244).• Volume is turned to minimum. → Turn up the volume (p. 52).• AUDIO MIX is set to the ST2 side in the menu settings. → Adjust AUDIO MIX (p. 244).
The sound breaks off.	<ul style="list-style-type: none">• The video head may be dirty. → Clean the head using the cleaning cassette (optional) (p. 297).
Displaying the record date, date search does not work.*	<ul style="list-style-type: none">• The cassette has no Cassette Memory. → Use a cassette with Cassette Memory (p. 100).• CM SEARCH is set to OFF in the menu settings. → Set it to ON (p. 247).• The tape has a blank portion in the recorded portion (p. 102).
Title search does not work.*	<ul style="list-style-type: none">• The cassette has no Cassette Memory. → Use a cassette with Cassette Memory (p. 98).• CM SEARCH is set to OFF in the menu settings. → Set it to ON (p. 247).• There is no title in the tape. → Superimpose the titles (p. 133).• The tape has a blank portion in the recorded portion (p. 99).
New sound added to the recorded tape is not heard.	<ul style="list-style-type: none">• AUDIO MIX is set to the ST1 side in the menu settings. → Adjust AUDIO MIX (p. 244).
The title is not displayed.	<ul style="list-style-type: none">• TITLE DSPL is set to OFF in the menu settings. → Set it to ON (p. 247).

* Except for DCR-TRV12E

Types of trouble and how to correct trouble

During recording and playback

Symptom	Cause and/or Corrective Actions
The power does not turn on.	<ul style="list-style-type: none"> • The battery pack is not installed, or is dead or nearly dead. → Install a charged battery pack (p. 24, 25). • The AC Adaptor is not connected to a wall socket. → Connect the AC Adaptor to a wall socket (p. 12).
End search does not work.	<ul style="list-style-type: none"> • The cassette was ejected after recording when using a cassette without Cassette Memory (p. 50). • You have not recorded on the new cassette yet (p. 50).
End search does not work correctly.	<ul style="list-style-type: none"> • The tape has a blank portion in the beginning or middle (p. 51).
The battery pack is quickly discharged.	<ul style="list-style-type: none"> • The temperature of the environment is too low. • The battery pack is not fully charged. → Charge the battery pack fully again (p. 25). • The battery pack is completely dead, and cannot be recharged. → Replace with a new battery pack (p. 291).
The remaining battery time indicator does not indicate the correct time.	<ul style="list-style-type: none"> • You have used the battery pack in an extremely hot or cold environment for a long time. • The battery pack is completely dead, and cannot be recharged. → Replace with a new battery pack (p. 291). • The battery pack is not fully charged. → Install a fully charged battery pack (p. 24, 25). • A deviation has occurred in the remaining battery time. → Charge the battery pack fully again so that the indication on the remaining battery time indicator is correct (p. 290).
The power goes off although the remaining battery time indicator indicates that the battery pack has enough power to operate.	<ul style="list-style-type: none"> • A deviation has occurred in the remaining battery time. → Charge the battery pack fully again so that the indication on the remaining battery time indicator is correct (p. 290).
The cassette cannot be ejected from the compartment.	<ul style="list-style-type: none"> • The power source is disconnected. → Connect it firmly (p. 12, 25). • The battery pack is dead. → Use a charged battery pack (p. 24, 25).
The  and  indicators flash and no functions except for cassette ejection work.	<ul style="list-style-type: none"> • Moisture condensation has occurred. → Remove the cassette and leave your camcorder for at least 1 hour to acclimatise (p. 296).
The  indicator does not appear when using the cassette with Cassette Memory.	<ul style="list-style-type: none"> • The gold-plated connector of the tape is dirty or dusty. → Clean the gold-plated connector (p. 287).
The remaining tape indicator is not displayed.	<ul style="list-style-type: none"> •  REMAIN is set to AUTO in the menu settings. → Set it to ON to always display the remaining tape indicator (p. 248).

(continued on the following page)

Types of trouble and how to correct trouble

When operating using the "Memory Stick" (DCR-TRV22E/TRV33E only)

Symptom	Cause and/or Corrective Actions
The "Memory Stick" does not function.	<ul style="list-style-type: none">• The POWER switch is not set to MEMORY. → Set it to MEMORY (p. 15).• The "Memory Stick" is not inserted. → Insert the "Memory Stick" (p. 14, 146).
Recording does not function.	<ul style="list-style-type: none">• The "Memory Stick" has already been recorded to its full capacity. → Delete unnecessary images and record again (p. 192).• The "Memory Stick" formatted incorrectly is inserted. → Format the "Memory Stick" using your camcorder or use another "Memory Stick" (p. 141, 246).• The write-protect tab on the "Memory Stick" is set to LOCK. → Release the lock (p. 142).• You cannot record data in the 100MSDCF folder. It is only for playing back data.
The image cannot be deleted.	<ul style="list-style-type: none">• The image is protected. → Cancel image protection (p. 190).• The write-protect tab on the "Memory Stick" is set to LOCK. → Release the lock (p. 142).• You tried to delete more than 100 images in one session. → You can select up to 100 images on the INDEX screen in one session (p. 193).
You cannot format the "Memory Stick."	<ul style="list-style-type: none">• The write-protect tab on the "Memory Stick" is set to LOCK. → Release the lock (p. 142).
Deleting all the images cannot be carried out.	<ul style="list-style-type: none">• The write-protect tab on the "Memory Stick" is set to LOCK. → Release the lock (p. 142).
You cannot protect the image.	<ul style="list-style-type: none">• The write-protect tab on the "Memory Stick" is set to LOCK. → Release the lock (p. 142).• The index screen does not appear. → Press INDEX to display the index screen, then protect the image (p. 190).

Types of trouble and how to correct trouble

Symptom	Cause and/or Corrective Actions
You cannot write a print mark on the still image.	<ul style="list-style-type: none">• The write-protect tab on the "Memory Stick" is set to LOCK. → Release the lock (p. 142).• The index screen does not appear. → Press INDEX to display the index screen, then write a print mark (p. 197).• You are trying to write a print mark on a moving picture. → Print marks cannot be written to a moving picture.• A print mark is written on 999 files. → A print mark can only be written on up to 999 files.
You cannot resize the image. (DCR-TRV33E only)	<ul style="list-style-type: none">• Images recorded using other camcorders may not be resized.
You cannot play back images in actual size.	<ul style="list-style-type: none">• You may not be able to play back images in actual size when you try to play back images recorded by other equipment. This is not a malfunction.
You cannot play back image data.	<ul style="list-style-type: none">• Your camcorder may not be able to play back some images processed with the computer or whose folder or file names have been changed with the computer.• If you record images with any other equipment, the images may not be played back normally on your camcorder.

(continued on the following page)

Types of trouble and how to correct trouble

Others

Symptom	Cause and/or Corrective Actions
A title is not recorded.	<ul style="list-style-type: none">• The cassette has no Cassette Memory. → Use the cassette with Cassette Memory (p. 133).• The Cassette Memory is full. → Erase unnecessary title (p. 135).• The cassette is set to prevent accidental erasure. → Slide the write-protect tab to REC (p. 287).• The tape has a blank portion in the recorded portion. → Superimpose the title to the recorded portion (p. 133).
A cassette label is not recorded.	<ul style="list-style-type: none">• The cassette has no Cassette Memory. → Use the cassette with Cassette Memory (p. 138).• The Cassette Memory is full. → Erase unwanted data (p. 139).• The tape is set to prevent accidental erasure. → Slide the write-protect tab to REC (p. 287).
Digital program editing to the tape does not function.	<ul style="list-style-type: none">• The input selector on the VCR is not set correctly. → Set the selector correctly, then check the connection between the VCR and your camcorder (p. 106, 120).• Your camcorder is connected to DV equipment of other than Sony using the i.LINK cable. → Set it to IR (p. 111).• Setting programme on a blank portion of the tape is attempted. → Set the programme again on a recorded portion (p. 117).• The synchronisation of your camcorder and the VCR is not adjusted. → Adjust the synchronisation of the VCR (p. 115).• The IR SETUP code is not correct. → Set the correct code (p. 114).
Digital program editing to the "Memory Stick" does not function. (DCR-TRV22E/TRV33E only)	<ul style="list-style-type: none">• Setting programme on a blank portion of the tape is attempted. → Set the programme again on a recorded portion (p. 173).
The Remote Commander supplied with your camcorder does not work (except for DCR-TRV12E).	<ul style="list-style-type: none">• COMMANDER is set to OFF in the menu settings. → Set it to ON (p. 250).• Something is blocking the infrared rays. → Remove the obstacle.• The batteries are inserted in the battery holder with the + - polarities not matching the + - marks. → Insert the batteries with the correct polarity (p. 315).• The batteries are dead. → Insert new ones (p. 315).
The picture from a TV or VCR does not appear even when your camcorder is connected to the outputs on the TV or VCR. (DCR-TRV19E/TRV22E/TRV33E only)	<ul style="list-style-type: none">• DISPLAY is set to V-OUT/LCD in the menu settings. → Set it to LCD (p. 250).

Types of trouble and how to correct trouble

Symptom	Cause and/or Corrective Actions
The melody or beep sounds for 5 seconds.	<ul style="list-style-type: none"> • Moisture condensation has occurred. <ul style="list-style-type: none"> → Remove the cassette and leave your camcorder for at least 1 hour to acclimatise (p. 296). • Some troubles have occurred in your camcorder. <ul style="list-style-type: none"> → Remove the cassette and insert it again, then operate your camcorder.
No function works though the power is on.	→ Disconnect the AC Adaptor from a wall socket or remove the battery pack, then reconnect it in about 1 minute. Turn the power on. If the functions still do not work, press the RESET button using a sharp-pointed object. (If you press the RESET, all the settings including the date and time return to the default.) (p. 309)
When you set the POWER switch to VCR or OFF (CHG), if you move your camcorder, you may hear a clattering sound from inside your camcorder. (DCR-TRV33E only)	• This is because some functions use a linear mechanism. This is not a malfunction.
While charging the battery pack, no indicator appears.	<ul style="list-style-type: none"> • The battery pack is not properly installed. <ul style="list-style-type: none"> → Install it properly (p. 24).
You cannot charge the battery pack.	<ul style="list-style-type: none"> • The POWER switch is not set to OFF (CHG). <ul style="list-style-type: none"> → Set it to OFF (CHG) (p. 25).
The power runs out quickly, even though the remaining battery time indicator is full.	→ Charge the battery pack fully again (p. 25).
While charging the battery pack, the CHG (charge) lamp flashes.	<ul style="list-style-type: none"> • The battery pack is not properly installed. <ul style="list-style-type: none"> → Install it properly (p. 24). • Something is wrong with the battery pack. <ul style="list-style-type: none"> → Please contact your Sony dealer or local authorised Sony service facility.
The buttons do not appear on the touch panel.	<ul style="list-style-type: none"> • DSPL/BATT INFO is pressed. <ul style="list-style-type: none"> → Press the LCD screen lightly. → Press DSPL/BATT INFO on your camcorder or DISPLAY on the Remote Commander (except for DCR-TRV12E, p. 54).
The buttons on the LCD screen do not work.	→ Adjust the screen (CALIBRATION) (p. 300).
Image data cannot be transferred to your computer by the USB connection.	<ul style="list-style-type: none"> • The USB cable was connected before installation of the USB driver was complete. <ul style="list-style-type: none"> → Uninstall the incorrect USB driver and reinstall the USB driver (p. 206, 213). • USB STREAM is set to OFF in the menu settings. <ul style="list-style-type: none"> → Set it to ON (p. 249).
The cassette cannot be ejected even if the cassette lid is open.	• Moisture has started to condense in your camcorder (p. 296).
The cassette cannot be ejected.	→ Remove the battery pack, then install it again (p. 24).

Self-diagnosis display

Your camcorder has a self-diagnosis display function. This function displays the current condition of your camcorder as a 5-digit code (a combination of a letter and figures) on the LCD screen or viewfinder. If a 5-digit code appears, check the following code chart. The last 2 digits (indicated by □□) will differ depending on the state of your camcorder.

LCD screen or Viewfinder

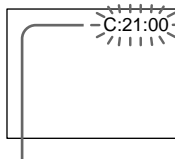

Self-diagnosis display

- C:□□:□□
You can service your camcorder yourself.
- E:□□:□□
Contact your Sony dealer or local authorised Sony service facility.

5-digit display	Cause and/or Corrective Actions
C:04:□□	<ul style="list-style-type: none"> • You are using a battery pack that is not an "InfoLITHIUM" battery pack. → Use an "InfoLITHIUM" battery pack (p. 25, 288).
C:21:□□	<ul style="list-style-type: none"> • Moisture condensation has occurred. → Eject the cassette and leave your camcorder for at least 1 hour to acclimatise (p. 296).
C:22:□□	<ul style="list-style-type: none"> • The video heads are dirty. → Clean the heads using the cleaning cassette (optional) (p. 297).
C:31:□□ C:32:□□	<ul style="list-style-type: none"> • A malfunction other than the above that you can service has occurred. → Eject the cassette and insert it again, then operate your camcorder. Do not perform this operation if moisture starts to condense (p. 296). → Disconnect the power cord of the AC Adaptor or remove the battery pack. After reconnecting the power source, operate your camcorder. → Replace the cassette.
E:20:□□ E:61:□□ E:62:□□	<ul style="list-style-type: none"> • A malfunction that you cannot service has occurred. → Contact your Sony dealer or local authorised Sony service facility and inform them of the 5-digit code. (e.g. E:61:10)

If you are unable to rectify the problem even if you try corrective actions a few times, contact your Sony dealer or local authorised Sony service facility.

Warning indicators

If indicators appear on the screen, check the following:

See the page in parentheses “()” for details.

101-0001 Warning indicator as to file²⁾

Slow flashing:

- The file is corrupted.
- The file is unreadable.
- You are trying to carry out MEMORY MIX on moving pictures (p. 160).

C:21:00 Self-diagnosis display (p. 270)

The battery pack is dead or nearly dead

Slow flashing:

- The battery pack is nearly dead.
Depending on operational, environmental or battery conditions the  indicator may flash, even if there are approximately 5 to 10 minutes remaining.

Moisture condensation has occurred¹⁾

Fast flashing:

- Eject the cassette, set the POWER switch to OFF (CHG), and leave it for about 1 hour with the cassette lid open (p. 296).

Warning indicator as to Cassette Memory¹⁾

Slow flashing:

- No cassette with Cassette Memory is inserted (p. 284).

Warning indicator as to the “Memory Stick”²⁾

Slow flashing:

- No “Memory Stick” is inserted.

Fast flashing:

- The image cannot be recorded on the “Memory Stick.”¹⁾

Warning indicator as to the “Memory Stick” formatting^{1) 2)}

Fast flashing:

- The “Memory Stick” data is corrupted (p. 146).
- The “Memory Stick” is not formatted correctly (p. 246).

Warning indicator as to incompatible “Memory Stick”^{1) 2)}

Slow flashing:

- An incompatible “Memory Stick” is inserted.

Warning indicator as to the tape

Slow flashing:

- The tape is near the end.
- No cassette is inserted.¹⁾
- The write-protect tab of the cassette is set to SAVE (p. 287).¹⁾

Fast flashing:

- The tape has run out.¹⁾

You need to eject the cassette¹⁾

Slow flashing:

- The write-protect tab on the cassette is set to SAVE (p. 287).

Fast flashing:

- Moisture condensation has occurred (p. 296).
- The tape has run out.
- The self-diagnosis display function is activated (p. 270).

The image is protected^{1) 2)}

Slow flashing:

- The image is protected (p. 190).

Warning indicator as to the flash (optional)

Slow flashing:

- During charging

Fast flashing:

- The self-diagnosis display function is activated (p. 270).¹⁾
- There is something wrong with the external flash (optional).

Warning indicator as to still image recording

Slow flashing:

- The still image cannot be recorded on the “Memory Stick” (p. 63).²⁾
- The still image cannot be recorded on the tape (p. 65).³⁾























¹⁾ You hear the melody or beep sound.

²⁾ DCR-TRV22E/TRV33E only

³⁾ DCR-TRV12E/TRV14E/TRV19E only

Warning messages

If messages appear on the screen, check the following. See the page in parentheses “()” for details.

- CLOCK SET Set the date and time (p. 31).
- FOR “InfoLITHIUM”
BATTERY ONLY Use an “InfoLITHIUM” battery pack (p. 25).
-  CLEANING CASSETTE The video heads are dirty (p. 297).
The  indicator and “ CLEANING CASSETTE” message appear one after another on the screen.
- COPY INHIBIT⁴⁾ You tried to record a picture that has a copyright control signal (p. 285).¹⁾
-  FULL The Cassette Memory is full (p. 135, 139, 140).¹⁾
-  16BIT AUDIO MODE is set to 16BIT.¹⁾ You cannot dub new sound (p. 131, 248).
-  REC MODE REC MODE is set to LP.¹⁾ The tape was recorded in different colour system. You cannot dub new sound (p. 131, 248).
-  TAPE There is no recorded portion on the tape.¹⁾ You cannot dub new sound.
-  “i.LINK” CABLE i.LINK cable is connected.¹⁾ You cannot dub new sound (p. 131).
-  FULL³⁾ The “Memory Stick” is full (p. 155).¹⁾
-  ³⁾ The write-protect tab on the “Memory Stick” is set to LOCK (p. 142).¹⁾
-  NO FILE³⁾ No image is recorded or recognised on the “Memory Stick”.¹⁾
-  NO MEMORY STICK³⁾ No “Memory Stick” is inserted.¹⁾
-  AUDIO ERROR³⁾ You are trying to record an image with sound that cannot be recorded by your camcorder on the “Memory Stick” (p. 171).¹⁾
-  MEMORY STICK ERROR³⁾ The “Memory Stick” data is corrupted (p. 146).¹⁾
-  FORMAT ERROR³⁾ The “Memory Stick” is not recognised (p. 246).¹⁾
Check the format.
-  PLAY ERROR³⁾ The image is distorted and cannot be played back.¹⁾²⁾
-  REC ERROR³⁾ Turn the power off once, then on again.¹⁾
-  INCOMPATIBLE
MEMORY STICK³⁾ The “Memory Stick” inserted is not compatible with your camcorder.¹⁾
- READ-ONLY MEMORY STICK³⁾ A read-only “Memory Stick” is inserted.¹⁾
-   TAPE END The tape has reached the end of the tape.¹⁾
-  NO TAPE Insert a cassette.¹⁾
- DELETING³⁾ You press PHOTO on your camcorder while deleting data in the “Memory Stick.”¹⁾
- FORMATTING³⁾ You press PHOTO on your camcorder while formatting the “Memory Stick.”¹⁾
-  NOW CHARGING Charging an external flash (optional) does not work correctly.¹⁾
- FOLDER NO. FULL³⁾ You have reached the maximum number of folders that can be created.¹⁾
- USB STREAMING ON GOING³⁾ USB streaming is being performed.

¹⁾ You hear the melody or beep sound.

²⁾ Reinsert the “Memory Stick” and play back.

³⁾ DCR-TRV22E/TRV33E only

⁴⁾ DCR-TRV19E/TRV22E/TRV33E only

Types de problèmes et leurs solutions

Si vous rencontrez un problème pendant l'utilisation de votre caméscope, utilisez le tableau suivant pour essayer de remédier au problème. Si le problème persiste, déconnectez l'appareil de la source d'alimentation et contactez votre revendeur Sony. Si « C:□□:□□ » s'affiche à l'écran, la fonction de code d'autodiagnostic a fonctionné. Reportez-vous à la page 281.

Pendant l'enregistrement

Problème	Cause et/ou Solution
La touche START/STOP ne fonctionne pas.	<ul style="list-style-type: none"> • Le commutateur POWER n'est pas réglé sur CAMERA. → Réglez-le sur CAMERA (pp. 17 et 36). • Votre caméscope s'éteint automatiquement pour empêcher la batterie de s'épuiser et pour protéger la bande lorsque le caméscope est resté en mode d'attente d'enregistrement pendant plus de 5 minutes. → Réglez le commutateur POWER sur OFF (CHG), puis sur CAMERA. • La cassette est arrivée en fin de bande. → Rembobinez la cassette ou insérez-en une nouvelle (pp. 16 et 53). • Le taquet d'interdiction en écriture est réglé sur SAVE. → Utilisez une cassette neuve ou faites coulisser l'onglet (p. 287). • La cassette est collée au tambour (condensation). → Retirez la cassette et laissez reposer votre caméscope pendant au moins une heure afin de l'acclimater aux conditions ambiantes (p. 296).
L'appareil se met hors tension.	<ul style="list-style-type: none"> • Votre caméscope s'éteint automatiquement pour empêcher la batterie de s'épuiser et pour protéger la cassette lorsque le caméscope est resté en mode d'attente d'enregistrement pendant plus de 5 minutes. → Réglez le commutateur POWER sur OFF (CHG), puis sur CAMERA. • La batterie est épuisée ou presque. → Installez une batterie pleine.
L'image dans le viseur n'est pas claire.	<ul style="list-style-type: none"> • Le viseur n'est pas déployé. → Déployez le viseur (p. 43). • L'oculaire n'est pas réglé. → Réglez l'oculaire (p. 43).
La fonction SteadyShot n'est pas disponible.	<ul style="list-style-type: none"> • STEADYSHOT est réglé sur OFF dans les réglages de menu. → Réglez-le sur ON (p. 253).
La fonction d'autofocus ne fonctionne pas.	<ul style="list-style-type: none"> • Le caméscope est réglé sur le mode de mise au point manuelle. → Appuyez sur FOCUS pour revenir en mode d'autofocus (p. 84). • Les conditions de prise de vue ne conviennent pas au mode d'autofocus. → Réglez manuellement la mise au point (p. 84).

Types de problèmes et leurs solutions

Problème	Cause et/ou Solution
L'image ne s'affiche pas dans le viseur.	<ul style="list-style-type: none"> Le panneau LCD est ouvert. → Fermez le panneau LCD.
Une bande verticale s'affiche lors de la prise de vue d'un sujet tel que des lumières ou la flamme d'une bougie sur un arrière-plan sombre.	<ul style="list-style-type: none"> Le contraste entre le sujet et l'arrière-plan est trop important. Il ne s'agit pas d'un problème de fonctionnement.
Une bande verticale s'affiche lors de la prise de vue d'un sujet très lumineux.	<ul style="list-style-type: none"> Il ne s'agit pas d'un problème de fonctionnement.
Des petits points blancs, rouges, bleus ou verts apparaissent à l'écran.	<ul style="list-style-type: none"> SLOW SHTR, Super NightShot* ou Colour Slow Shutter* est activé. Il ne s'agit pas d'un problème de fonctionnement.
Une image inconnue s'affiche à l'écran.	<ul style="list-style-type: none"> Si dix minutes s'écoulent après que vous avez réglé le commutateur POWER sur CAMERA ou que DEMO MODE est réglé sur ON dans les réglages de menu sans qu'une cassette ou un « Memory Stick »* ne soit inséré, votre caméscope démarre automatiquement la démonstration. → Insérez une cassette ou un « Memory Stick »* ou appuyez sur l'écran LCD. La démonstration s'arrête. Vous pouvez également régler DEMO MODE sur OFF dans les réglages de menu (p. 259).
Les couleurs de l'image enregistrée sont incorrectes ou peu naturelles.	<ul style="list-style-type: none"> La fonction NIGHTSHOT est réglée sur ON. → Réglez-la sur OFF (p. 47).
L'image apparaît trop lumineuse et le sujet ne s'affiche pas à l'écran.	<ul style="list-style-type: none"> La fonction NIGHTSHOT est réglée sur ON alors que la prise de vue se fait dans un endroit très lumineux. → Réglez-la sur OFF (p. 47). La fonction de compensation de contre-jour est active. → Désactivez-la (p. 46).
Le dé clic de l'obturateur ne retentit pas.	<ul style="list-style-type: none"> Le BEEP est réglé sur OFF dans les réglages de menu. → Réglez-le sur MELODY ou NORMAL (p. 260).
Des bandes noires apparaissent lors de la prise de vue de l'écran d'un téléviseur ou d'un ordinateur.	<ul style="list-style-type: none"> → Réglez STEADYSHOT sur OFF dans les réglages de menu (p. 253).
Un flash externe (en option) ne fonctionne pas.	<ul style="list-style-type: none"> L'alimentation du flash externe (en option) est désactivée ou la source d'alimentation n'est pas installée. → Mettez le flash externe (en option) sous tension ou installez la source d'alimentation. 2 flashes externes (en option) ou plus sont fixés. → Un seul flash externe (en option) peut être fixé.
Un tremblement ou un changement de couleur se produit.	<ul style="list-style-type: none"> PORTRAIT ou SPORTS sous PROGRAM AE est activé lors de l'enregistrement sous un tube à décharge tel qu'une lampe fluorescente, à vapeurs de sodium ou à vapeurs de mercure. → Réglez PROGRAM AE sur AUTO dans les réglages de menu.

* DCR-TRV22E/TRV33E uniquement

Types de problèmes et leurs solutions

Pendant la lecture





Problème	Cause et/ou Solution
La lecture est impossible.	<ul style="list-style-type: none">• La cassette est arrivée en fin de bande. → Rembobinez la cassette (p. 53).
Des lignes horizontales apparaissent sur l'image ou l'image en cours de lecture n'est pas claire ou ne s'affiche pas.	<ul style="list-style-type: none">• La tête vidéo est peut-être sale. → Nettoyez les têtes avec la cassette de nettoyage (en option) (p. 297).
Aucun son ou seuls des sons faibles se font entendre lors de la lecture d'une cassette.	<ul style="list-style-type: none">• Une cassette stéréo est lue alors que HiFi SOUND est réglé sur 2 dans les réglages de menu. → Réglez HiFi SOUND sur STEREO (p. 254).• Le volume est réglé au minimum. → Augmentez le volume (p. 52).• AUDIO MIX est réglé sur le côté ST2 dans les réglages de menu. → Réglez AUDIO MIX (p. 254).
Le son est irrégulier.	<ul style="list-style-type: none">• La tête vidéo est peut-être sale. → Nettoyez les têtes avec la cassette de nettoyage (en option) (p. 297).
L'affichage de la date d'enregistrement et la recherche par date ne fonctionnent pas.*	<ul style="list-style-type: none">• La cassette n'est pas dotée d'une mémoire de cassette. → Utilisez une cassette dotée d'une mémoire de cassette (p. 100).• CM SEARCH est réglé sur OFF dans les réglages de menu. → Réglez-le sur ON (p. 257).• La cassette présente une section vierge entre des sections enregistrées (p. 102).
La recherche par titre ne fonctionne pas.*	<ul style="list-style-type: none">• La cassette n'est pas dotée d'une mémoire de cassette. → Utilisez une cassette dotée d'une mémoire de cassette (p. 98).• CM SEARCH est réglé sur OFF dans les réglages de menu. → Réglez-le sur ON (p. 257).• Il n'y a pas de titre dans la cassette. → Superposez les titres (p. 133).• La cassette présente une section vierge entre des sections enregistrées (p. 99).
Le nouveau son ajouté à la cassette enregistrée n'est pas audible.	<ul style="list-style-type: none">• AUDIO MIX est réglé sur le côté ST1 dans les réglages de menu. → Réglez AUDIO MIX (p. 254).
Le titre ne s'affiche pas.	<ul style="list-style-type: none">• TITLE DSPL est réglé sur OFF dans les réglages de menu. → Réglez-le sur ON (p. 257).

* Sauf pour le DCR-TRV12E

(Suite à la page suivante)

Types de problèmes et leurs solutions

Pendant l'enregistrement et la lecture

Problème	Cause et/ou Solution
Le lecteur ne se met pas sous tension.	<ul style="list-style-type: none">• La batterie n'est pas installée ou elle est vide ou presque vide. → Remplacez-la par une batterie chargée (pp. 24 et 25).• L'adaptateur secteur n'est pas branché à une prise murale. → Branchez l'adaptateur secteur sur une prise murale (p. 16).
La recherche de fin ne fonctionne pas.	<ul style="list-style-type: none">• La cassette a été éjectée après l'enregistrement si une cassette sans mémoire de cassette était utilisée (p. 50).• Rien n'est enregistré sur la nouvelle cassette (p. 50).
La recherche de fin ne fonctionne pas correctement.	<ul style="list-style-type: none">• La cassette contient une portion vierge au début ou au milieu (p. 51).
La batterie se décharge rapidement.	<ul style="list-style-type: none">• La température ambiante est trop basse.• La batterie n'est pas pleine. → Chargez de nouveau la batterie complètement (p. 25).• La batterie est épuisée et ne peut pas être rechargée. → Remplacez-la par une batterie neuve (p. 291).
L'indicateur d'autonomie de la batterie n'indique pas le temps d'autonomie correct.	<ul style="list-style-type: none">• Vous avez utilisé la batterie dans un environnement extrêmement chaud ou froid pendant une période prolongée.• La batterie est épuisée et ne peut pas être rechargée. → Remplacez-la par une batterie neuve (p. 291).• La batterie n'est pas pleine. → Installez une batterie pleine (pp. 24 et 25).• L'autonomie de la batterie indiquée n'est pas correcte. → Rechargez la batterie au maximum de manière à ce que l'indicateur d'autonomie de la batterie indique la valeur correcte (p. 290).
L'alimentation est coupée alors que le voyant d'autonomie de la batterie indique que la batterie est suffisamment chargée pour pouvoir fonctionner.	<ul style="list-style-type: none">• L'autonomie de la batterie indiquée n'est pas correcte. → Rechargez la batterie au maximum de manière à ce que l'indicateur d'autonomie de la batterie indique la valeur correcte (p. 290).
Impossible d'éjecter la cassette du logement.	<ul style="list-style-type: none">• La source d'alimentation est débranchée. → Connectez-la solidement (pp. 16 et 25).• La batterie est vide. → Utilisez une batterie chargée (pp. 24 et 25).
Les indicateurs  et  clignotent et seule la fonction d'éjection de cassette fonctionne.	<ul style="list-style-type: none">• De la condensation s'est formée. → Retirez la cassette et laissez reposer votre caméscope pendant au moins une heure afin de l'acclimater aux conditions ambiantes (p. 296).
L'indicateur  ne s'affiche pas lors de l'utilisation d'une cassette dotée de la fonction de mémoire de cassette.	<ul style="list-style-type: none">• Le connecteur plaqué or de la cassette est sale ou poussiéreux. → Nettoyez le connecteur plaqué or (p. 287).
L'indicateur de longueur de bande restante n'est pas affiché.	<ul style="list-style-type: none">• La fonction  REMAIN est réglée sur AUTO dans les réglages de menu. → Réglez-la sur ON pour afficher en permanence l'indicateur de longueur de bande restante (p.258).

Types de problèmes et leurs solutions

Lors de l'utilisation du caméscope avec un « Memory Stick » (DCR-TRV22E/TRV33E uniquement)

Problème	Cause et/ou Solution
Le « Memory Stick » ne fonctionne pas.	<ul style="list-style-type: none">• Le commutateur POWER n'est pas réglé sur MEMORY. → Réglez-le sur MEMORY (p. 19).• Le « Memory Stick » n'est pas inséré. → Insérez un « Memory Stick » (pp. 18, 146).
La fonction d'enregistrement ne fonctionne pas.	<ul style="list-style-type: none">• Le « Memory Stick » est déjà plein. → Supprimez les images superflues et recommencez l'enregistrement (p. 192).• Le « Memory Stick » inséré n'est pas formaté correctement. → Formatez le « Memory Stick » sur votre caméscope ou utilisez un autre « Memory Stick » (pp. 141 et 256).• L'onglet de protection en écriture du « Memory Stick » est réglé sur LOCK. → Déverrouillez l'onglet (p. 142).• Il est impossible d'enregistrer des données dans le dossier 100MSDCF. Il est réservé aux données de lecture.
Impossible de supprimer une image.	<ul style="list-style-type: none">• L'image est protégée. → Désactivez la protection de l'image (p. 190).• L'onglet de protection en écriture du « Memory Stick » est réglé sur LOCK. → Déverrouillez l'onglet (p. 142).• Vous avez essayé de supprimer plus de 100 images d'un seul coup. → Vous pouvez sélectionner d'un seul coup jusqu'à 100 images sur l'écran INDEX (p. 193).
Vous ne pouvez formater le « Memory Stick ».	<ul style="list-style-type: none">• L'onglet de protection en écriture du « Memory Stick » est réglé sur LOCK. → Déverrouillez l'onglet (p. 142).
La suppression de toutes les images est impossible.	<ul style="list-style-type: none">• L'onglet de protection en écriture du « Memory Stick » est réglé sur LOCK. → Déverrouillez l'onglet (p. 142).
Vous ne pouvez pas protéger l'image.	<ul style="list-style-type: none">• L'onglet de protection en écriture du « Memory Stick » est réglé sur LOCK. → Déverrouillez l'onglet (p. 142).• L'écran d'index ne s'affiche pas. → Appuyez sur INDEX pour afficher l'écran d'index, puis activez la protection de l'image (p. 190).

(Suite à la page suivante)

Types de problèmes et leurs solutions

Problème	Cause et/ou Solution
Vous ne pouvez pas attribuer de marque d'impression à l'image fixe.	<ul style="list-style-type: none">• L'onglet de protection en écriture du « Memory Stick » est réglé sur LOCK. → Déverrouillez l'onglet (p. 142).• L'écran d'index ne s'affiche pas. → Appuyez sur INDEX pour afficher l'écran d'index, puis enregistrez une marque d'impression (p. 197).• Vous essayez d'inscrire une marque d'impression sur une image animée. → Il est impossible d'ajouter des marques d'impression sur des images animées.• Des marques d'impression sont inscrites sur 999 fichiers. → Impossible d'ajouter de marques d'impression sur plus de 999 fichiers.
Impossible de redimensionner l'image (DCR-TRV33E uniquement).	<ul style="list-style-type: none">• Les images enregistrées à l'aide d'autres caméscopes ne peuvent pas être redimensionnées.
Vous ne pouvez pas effectuer la lecture d'images en taille réelle.	<ul style="list-style-type: none">• Il est possible que vous ne soyez pas en mesure de lire des images à leur taille réelle lorsque vous essayez de lire des images enregistrées par un autre appareil. Il ne s'agit pas d'un problème de fonctionnement.
Vous ne pouvez pas effectuer la lecture des données d'image.	<ul style="list-style-type: none">• Votre caméscope peut ne pas pouvoir lire certaines images traitées sur un ordinateur ou dont les noms de dossiers ou de fichiers ont été modifiés sur un ordinateur.• Si vous enregistrez des images avec un autre appareil, les images peuvent ne pas être lues normalement sur votre caméscope.

Types de problèmes et leurs solutions

Autres

Problème	Cause et/ou Solution
Aucun titre n'est enregistré.	<ul style="list-style-type: none">• La cassette n'est pas dotée d'une mémoire de cassette. → Utilisez une cassette comportant une mémoire de cassette (p. 133).• La mémoire de la cassette est saturée. → Effacez les titres superflus (p. 135).• La cassette est réglée pour éviter tout effacement accidentel. → Le taquet d'interdiction en écriture est réglé sur REC (p. 287).• La cassette contient une portion vierge entre les portions enregistrées. → Superposez le titre à la position enregistrée (p. 133).
Aucune étiquette de cassette n'est enregistrée.	<ul style="list-style-type: none">• La cassette n'est pas dotée d'une mémoire de cassette. → Utilisez une cassette comportant une mémoire de cassette (p. 138).• La mémoire de la cassette est saturée. → Effacez toutes données superflues (p. 139).• La cassette est réglée pour éviter tout effacement accidentel. → Le taquet d'interdiction en écriture est réglé sur REC (p. 287).
Le montage numérique d'un programme sur une cassette ne fonctionne pas.	<ul style="list-style-type: none">• Le sélecteur d'entrée du magnétoscope n'est pas réglé correctement. → Réglez correctement le sélecteur, puis vérifiez le branchement entre le magnétoscope et votre caméscope (p. 106, 120).• Votre caméscope est raccordé à un appareil DV de marque autre que Sony à l'aide du câble i.LINK. → Réglez-le sur IR (p. 111).• Vous essayez de régler un programme sur une portion vierge de la cassette. → Réglez de nouveau le programme sur une partie enregistrée de la cassette (p. 117).• La synchronisation de votre caméscope et du magnétoscope n'est pas réglée. → Réglage de la synchronisation du magnétoscope (p. 115).• Le code IR SETUP n'est pas correct. → Réglez le code correct (p. 114).
Le montage numérique d'un programme sur un « Memory Stick » ne fonctionne pas (DCR-TRV22E/TRV33E uniquement).	<ul style="list-style-type: none">• Vous essayez de régler un programme sur une portion vierge de la cassette. → Réglez de nouveau le programme sur une partie enregistrée de la cassette (p. 173).
La télécommande fournie avec votre caméscope ne fonctionne pas (sauf pour le DCR-TRV12E).	<ul style="list-style-type: none">• COMMANDER est réglé sur OFF dans les réglages de menu. → Réglez-le sur ON (p. 260).• Un obstacle empêche le passage des rayons infrarouges. → Éliminez l'obstacle.• Les piles sont insérées à l'envers dans le logement de piles (la polarité + - ne correspondant pas aux marques + et -). → Insérez les piles en respectant la polarité (p. 315).• Les piles sont à plat. → Remplacez-les par des neuves (p. 315).
L'image provenant d'un téléviseur ou d'un magnétoscope ne s'affiche pas à l'écran, même si votre caméscope est raccordé aux sorties du téléviseur ou du magnétoscope (DCR-TRV19E/TRV22E/TRV33E uniquement).	<ul style="list-style-type: none">• DISPLAY est réglé sur V-OUT/LCD dans les réglages de menu. → Réglez-le sur LCD (p. 260).

Types de problèmes et leurs solutions

Problème	Cause et/ou Solution
La mélodie ou le bip sonore retentit pendant 5 secondes.	<ul style="list-style-type: none"> • De la condensation s'est formée. → Retirez la cassette et laissez reposer votre caméscope pendant au moins une heure afin de l'acclimater aux conditions ambiantes (p. 296). • Des problèmes de fonctionnement se sont produits au niveau de votre caméscope. → Ejectez la cassette et insérez-la de nouveau, puis faites fonctionner votre caméscope.
Aucune fonction ne fonctionne bien que l'appareil soit sous tension.	→ Débranchez l'adaptateur secteur de la prise ou retirez la batterie, attendez environ une minute, puis rétablissez l'alimentation. Mettez l'appareil sous tension. Si les fonctions n'agissent toujours pas, appuyez sur RESET avec un objet pointu. (Lorsque vous appuyez sur RESET, tous les réglages sont rétablis à leurs valeurs par défaut, y compris la date et l'heure.) (p. 309)
Lorsque vous réglez le commutateur POWER sur VCR ou OFF (CHG), si vous déplacez le caméscope, il se peut que vous entendiez une série de claquements provenant de l'intérieur du caméscope (DCR-TRV33E uniquement).	• Cela vient du fait que certaines fonctions utilisent un mécanisme linéaire. Il ne s'agit pas d'un problème de fonctionnement.
Pendant la charge de la batterie, aucun indicateur ne s'affiche.	<ul style="list-style-type: none"> • La batterie n'est pas installée correctement. → Installez-la correctement (p. 24).
Vous ne pouvez pas charger la batterie.	<ul style="list-style-type: none"> • Le commutateur POWER n'est pas réglé sur OFF (CHG). → Réglez-le sur OFF (CHG) (p. 25).
La batterie se vide rapidement, même si l'indicateur d'autonomie de la batterie indique qu'elle est pleine.	→ Chargez de nouveau la batterie complètement (p. 25).
Pendant la charge de la batterie, le voyant de charge (CHG) clignote.	<ul style="list-style-type: none"> • La batterie n'est pas installée correctement. → Installez-la correctement (p. 24). • La batterie est défectueuse. → Contactez votre revendeur Sony ou un centre de service après-vente Sony agréé.
Les boutons ne s'affichent pas sur l'écran tactile.	<ul style="list-style-type: none"> • La touche DSPL/BATT INFO a été enfoncée. → Appuyez doucement sur l'écran LCD. → Appuyez sur DSPL/BATT INFO sur le caméscope ou sur DISPLAY sur la télécommande (sauf pour le DCR-TRV12E, p. 54).
Les boutons de l'écran LCD ne fonctionnent pas.	→ Réglez l'écran (CALIBRATION) (p. 300).
Les données d'image ne peuvent pas être transférées sur votre ordinateur par la connexion USB.	<ul style="list-style-type: none"> • Le câble USB a été connecté avant que l'installation du pilote USB ne soit terminée. → Désinstallez le pilote USB mal installé et réinstallez-le (pp. 206 et 213). • USB STREAM est réglé sur OFF dans les réglages de menu. → Réglez-le sur ON (p. 259).
Impossible de retirer la cassette, même si le couvercle du logement de cassette est ouvert.	• De la condensation a commencé à se former dans votre caméscope (p. 296).
La cassette ne peut pas être éjectée.	→ Retirez la batterie, puis réinstallez-la (p. 24).

Code d'autodiagnostic

Votre caméscope dispose d'une fonction de code d'autodiagnostic.

Cette fonction permet d'afficher sur l'écran LCD ou le viseur l'état du caméscope sous forme d'un code à 5 caractères (une lettre et des numéros). Si un code à 5 caractères s'affiche, vérifiez la liste de codes suivante. Les 2 derniers numéros (indiqués par □□) diffèrent selon l'état de votre caméscope.

Écran LCD ou viseur

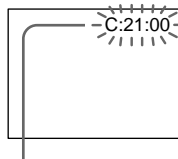

Code d'autodiagnostic

- C:□□:□□
Vous pouvez réparer vous-même votre caméscope.
- E:□□:□□
Contactez votre revendeur Sony ou un centre de service après-vente Sony agréé.

Code à 5 caractères	Cause et/ou Solution
C:04:□□	<ul style="list-style-type: none"> • La batterie utilisée n'est pas une batterie « InfoLITHIUM ». → Utilisez une batterie « InfoLITHIUM » (pp. 25 et 288).
C:21:□□	<ul style="list-style-type: none"> • De la condensation s'est formée. → Retirez la cassette et laissez votre caméscope pendant au moins une heure afin de l'acclimater aux conditions ambiantes (p. 296).
C:22:□□	<ul style="list-style-type: none"> • Les têtes vidéo sont sales. → Nettoyez les têtes avec la cassette de nettoyage (en option) (p. 297).
C:31:□□	<ul style="list-style-type: none"> • Un problème de fonctionnement autre que les problèmes ci-dessus que vous pouvez réparer vous-même s'est produit. → Ejectez la cassette et insérez-la de nouveau, puis faites fonctionner votre caméscope. N'effectuez pas cette opération si de l'humidité commence à se condenser (p. 296). → Débranchez le cordon d'alimentation de l'adaptateur secteur ou retirez la batterie. Après avoir rebranché la source d'alimentation, faites fonctionner votre caméscope. → Remplacez la cassette.
C:32:□□	
E:20:□□	<ul style="list-style-type: none"> • Un problème de fonctionnement que vous ne pouvez pas réparer vous-même s'est produit. → Contactez votre revendeur Sony ou un centre de service après-vente Sony agréé et donnez-leur le code à 5 caractères. (p. ex E:61:10)
E:61:□□	
E:62:□□	

Si vous n'êtes pas en mesure de remédier au problème, même après plusieurs tentatives, contactez votre revendeur Sony ou le centre de service après-vente Sony agréé le plus proche.

Indicateurs d'avertissement

Si des indicateurs s'affichent à l'écran, vérifiez les points suivants :
Reportez-vous aux pages entre parenthèses « () » pour de plus amples informations.

101-0001 Indicateur d'avertissement concernant les fichiers²⁾

Clignotement lent :

- Le fichier est corrompu.
- Le fichier ne peut pas être lu.
- Vous essayez d'utiliser la fonction MEMORY MIX sur une image animée (p. 160).

C:21:00 Code d'autodiagnostic (p. 281)

La batterie est épuisée ou presque

Clignotement lent :

- La batterie est presque vide. En fonction des conditions de fonctionnement, ambiantes ou de l'état de la batterie, l'indicateur  peut clignoter, même s'il reste encore environ 5 à 10 minutes d'autonomie.

De la condensation s'est formée¹⁾

Clignotement rapide :

- Ejectez la cassette, réglez le commutateur POWER sur OFF (CHG) et laissez le caméscope pendant 1 heure avec le couvercle du logement de cassette ouvert (p. 296).

Indicateur d'avertissement concernant la mémoire de cassette¹⁾

Clignotement lent :

- Aucune cassette dotée d'une mémoire de cassette n'a été insérée (p. 284).

Indicateur d'avertissement concernant le « Memory Stick »²⁾

Clignotement lent :

- Lorsque aucun « Memory stick » n'est inséré.

Clignotement rapide :

- L'image ne peut pas être enregistrée sur un « Memory Stick ». ¹⁾

Indicateur d'avertissement concernant le formatage du « Memory Stick »¹⁾²⁾

Clignotement rapide :

- Les données du « Memory Stick » sont corrompues (p. 146).
- Le « Memory Stick » n'est pas formaté correctement (p. 256).

Indicateur d'avertissement concernant un « Memory Stick » incompatible¹⁾²⁾

Clignotement lent :

- Un « Memory Stick » incompatible est inséré.

Indicateur d'avertissement concernant la cassette

Clignotement lent :

- La cassette arrive en fin de bande.
- Aucune cassette n'est insérée. ¹⁾
- Le taquet d'interdiction en écriture de la cassette est réglé sur la position SAVE (p. 287). ¹⁾

Clignotement rapide :

- La cassette est arrivée en fin de bande. ¹⁾

Vous devez éjecter la cassette¹⁾

Clignotement lent :

- Le taquet d'interdiction en écriture de la cassette est réglé sur la position SAVE (p. 287).

Clignotement rapide :

- De la condensation s'est formée (p. 296).
- La cassette est arrivée en fin de bande.
- La fonction de code d'autodiagnostic est activée (p. 281).

L'image est protégée¹⁾²⁾

Clignotement lent :

- L'image est protégée (p. 190).

Indicateur d'avertissement concernant le flash en option

Clignotement lent :

- Pendant la charge

Clignotement rapide :

- La fonction d'affichage de code d'autodiagnostic est activée (p. 281). ¹⁾
- Il y a un problème avec le flash externe en option.

Indicateur d'avertissement concernant l'enregistrement d'images fixes

Clignotement lent :

- L'image fixe ne peut pas être enregistrée sur un « Memory Stick » (p. 63). ²⁾
- L'image fixe ne peut pas être enregistrée sur la cassette (p. 65). ³⁾























¹⁾ Vous entendez la mélodie ou le bip.

²⁾ DCR-TRV22E/TRV33E uniquement

³⁾ DCR-TRV12E/TRV14E/TRV19E uniquement

Messages d'avertissement

Si des messages s'affichent à l'écran, vérifiez les points suivants. Reportez-vous au numéro de page entre parenthèses « () » pour de plus amples informations.

- CLOCK SET Réglez la date et l'heure (p. 31).
- FOR "InfoLITHIUM" BATTERY ONLY Utilisez une batterie « InfoLITHIUM » (p. 25).
-  CLEANING CASSETTE Les têtes vidéo sont sales (p. 297). L'indicateur  et le message «  CLEANING CASSETTE » s'affichent l'un après l'autre à l'écran.
- COPY INHIBIT⁴⁾ Vous avez essayé d'enregistrer une image protégée par un signal de protection des droits d'auteur (p. 285).¹⁾
-  FULL La mémoire de cassette est saturée (pp. 135, 139 et 140).¹⁾
-  16BIT AUDIO MODE est réglé sur 16BIT.¹⁾ Impossible d'enregistrer de nouveaux sons (pp. 131 et 258).
-  REC MODE REC MODE est réglé sur LP.¹⁾ La cassette a été enregistrée sous un système de couleur différent. Impossible d'enregistrer de nouveaux sons (pp. 131 et 258).
-  TAPE La cassette ne présente aucune section enregistrée.¹⁾ Vous ne pouvez pas copier de nouveaux sons.
-  "i.LINK" CABLE Un câble i.LINK est raccordé.¹⁾ Impossible de copier de nouveaux sons (p. 131).
-  FULL³⁾ Le « Memory Stick » est saturé (p. 155).¹⁾
-  ³⁾ L'onglet de protection en écriture du « Memory Stick » est réglé sur LOCK (p. 142).¹⁾
-  NO FILE³⁾ Aucune image n'est enregistrée ou détectée sur le « Memory Stick ».¹⁾
-  NO MEMORY STICK³⁾ Aucun « Memory Stick » n'est inséré.¹⁾
-  AUDIO ERROR³⁾ Vous essayez d'enregistrer une image dont le son ne peut pas être enregistré sur un « Memory Stick » par votre caméscope (p. 171).¹⁾
-  MEMORY STICK ERROR³⁾ Les données du « Memory Stick » sont corrompues (p. 146).¹⁾
-  FORMAT ERROR³⁾ Le « Memory Stick » n'est pas détecté (p. 256).¹⁾ Vérifiez le format.
-  PLAY ERROR³⁾ L'image est distordue et ne peut être lue.¹⁾²⁾
-  REC ERROR³⁾ Mettez l'appareil hors tension une fois, puis mettez-le de nouveau sous tension.¹⁾
-  INCOMPATIBLE MEMORY STICK³⁾ Le « Memory Stick » inséré n'est pas compatible avec votre caméscope.¹⁾
- READ-ONLY MEMORY STICK³⁾ Un « Memory stick » en lecture seule est inséré.¹⁾
-   TAPE END La cassette est arrivée en fin de bande.¹⁾
-  NO TAPE Insérez une cassette.¹⁾
- DELETING³⁾ Vous appuyez sur PHOTO sur votre caméscope pendant la suppression des données du « Memory Stick ».¹⁾
- FORMATTING³⁾ Vous appuyez sur PHOTO sur votre caméscope pendant le formatage du « Memory Stick ».¹⁾
-  NOW CHARGING La charge d'un flash externe (en option) ne se fait pas correctement.¹⁾
- FOLDER NO. FULL³⁾ Vous avez atteint le nombre maximal de dossiers pouvant être créés.¹⁾
- USB STREAMING ON GOING³⁾ USB streaming en cours.

¹⁾ Vous entendez la mélodie ou le bip.

²⁾ Réinsérez le « Memory Stick » et lancez la lecture.

³⁾ DCR-TRV22E/TRV33E uniquement

⁴⁾ DCR-TRV19E/TRV22E/TRV33E uniquement

Usable cassettes

Selecting cassette types

You can use the mini DV ^{Mini}**DV** cassette only.* You cannot use any other 8 mm **8**, Hi8 **Hi8**, Digital8 **D8**, VHS **VHS**, VHSC **VHSC**, S-VHS **S-VHS**, S-VHSC **S-VHSC**, Betamax **B**, DV **DV** or MICROMV ^{MICROMV} cassette.

* There are 2 types of mini DV cassettes: with Cassette Memory and without Cassette Memory. Cassettes with Cassette Memory have **CM** (Cassette Memory) mark. We recommend that you use cassettes with Cassette Memory.

IC memory is mounted on this type of cassette. Your camcorder can read and write data such as dates of recording or titles, etc. to this memory.

The functions using the Cassette Memory require successive signals recorded on the tape. If the tape has a blank portion at the beginning or between recorded portions, titles may not be displayed properly or the search functions may not work properly (except for DCR-TRV12E). Perform the following to prevent a blank portion from being made on the tape.

Press END SCH to go to the end of the recorded portion before you begin the next recording if you operate the following:

- You have ejected the cassette during recording.
- You have played back the tape.
- You have used edit search.

If there is a blank portion or discontinuous signal on the tape, re-record from the beginning to the end of the tape as described above.

The same result may occur when you record using a digital video camera recorder without Cassette Memory on the tape recorded by one with the Cassette Memory.

Cassettes utilisables

Sélection du type de cassette

Vous pouvez uniquement utiliser une mini-cassette DV ^{Mini}**DV**.* Vous ne pouvez utiliser aucun autre type de cassette 8 mm **8**, Hi8 **Hi8**, Digital8 **D8**, VHS **VHS**, VHSC **VHSC**, S-VHS **S-VHS**, S-VHSC **S-VHSC**, Betamax **B**, DV **DV** ou MICROMV ^{MICROMV}.

* Il existe 2 types de mini-cassettes DV : avec une mémoire de cassette et sans mémoire de cassette. Le logo **CM** (mémoire de cassette) est apposé sur les cassettes dotées de la fonction de mémoire de cassette. Il est recommandé d'utiliser des cassettes dotées d'une mémoire de cassette.

Une mémoire à circuit intégré est intégrée dans ce type de cassette. Cette mémoire permet au caméscope de lire et d'enregistrer des données telles que les dates d'enregistrement, les titres, etc.

Les fonctions faisant appel à la mémoire de cassette nécessitent une continuité dans l'enregistrement des signaux sur la bande. Si un passage de bande vierge apparaît au début de la cassette ou entre les scènes enregistrées, les titres peuvent ne pas s'afficher correctement ou les fonctions de recherche ne pas fonctionner correctement (sauf pour le DCR-TRV12E). Pour ne pas laisser de passages vierges sur la bande, effectuez les opérations suivantes.

Appuyez sur END SCH pour localiser la fin du passage enregistré avant de commencer l'enregistrement suivant lorsque :

- vous avez éjecté la cassette pendant l'enregistrement ;
- vous avez lu la cassette ;
- vous avez utilisé la fonction EDIT SEARCH.

Si un passage vierge ou un signal discontinu est présent sur la bande, réenregistrez la cassette du début à la fin, comme indiqué plus haut.

Le même résultat peut se produire lorsque vous enregistrez avec un caméscope numérique sans fonction de mémoire de cassette sur une cassette qui a été enregistrée avec un caméscope doté d'une fonction de mémoire de cassette.

Usable cassettes

CI//4K mark on the cassette

The memory capacity of the tape marked with **CI//4K** is 4K bits. Your camcorder can accommodate up to 16K bits. 16K bits tape is marked with **CI//16K**.

 This is the Mini DV mark.

 This is the Cassette Memory mark.

These are trademarks.

When you play back

Playing back an NTSC-recorded tape

You can play back tapes recorded in the NTSC video system on the LCD screen, if the tape is recorded in the SP mode.

Copyright signal

When you play back

If the tape you play back on your camcorder contains copyright signals, you cannot copy it with another video camera connected to your camcorder.

When you record (DCR-TRV19E/TRV22E/TRV33E only)

You cannot record software on your camcorder that contains copyright control signals for copyright protection of software. The COPY INHIBIT indicator appears on the screen, or on the TV screen if you try to record such software. Your camcorder does not record copyright control signals on the tape when it records.

Cassettes utilisables

CI//4K symbole sur la cassette

La capacité de mémoire des cassettes marquées d'un **CI//4K** est de 4 Ko. Votre caméscope peut utiliser jusqu'à 16 Ko. Les cassettes 16 Ko sont marquées d'un **CI//16K**.

 Ceci est le symbole des mini-cassettes DV.

 Ceci est le symbole des cassettes à mémoire de cassette.

Ces marques sont des marques commerciales.

Lors de la lecture

Lecture d'une cassette enregistrée en mode NTSC

Vous pouvez lire les cassettes enregistrées avec le système vidéo NTSC sur l'écran LCD, si la cassette est enregistrée en mode SP.

Signal de protection des droits d'auteur

Lors de la lecture

Si la cassette en lecture sur votre caméscope contient des signaux de protection des droits d'auteur, vous ne pouvez pas la copier avec un autre caméscope raccordé à votre caméscope.

Lors de l'enregistrement (DCR-TRV19E/TRV22E/TRV33E uniquement)

Vous ne pouvez pas enregistrer sur votre caméscope des logiciels contenant des signaux de protection des droits d'auteur des logiciels.

L'indicateur COPY INHIBIT s'affiche à l'écran ou sur l'écran du téléviseur si vous essayez d'enregistrer ce type de logiciel. Votre caméscope ne peut pas enregistrer les signaux de protection des droits d'auteur sur la cassette lorsqu'il enregistre.



Usable cassettes

Audio mode

12-bit mode: The original sound can be recorded in stereo 1, and the new sound in stereo 2 in 32 kHz. The balance between stereo 1 and stereo 2 can be adjusted by selecting AUDIO MIX in the menu settings during playback. Both sounds can be played back.

16-bit mode: A new sound cannot be recorded but the original sound can be recorded in high quality. Moreover, it can also play back sound recorded in 32 kHz, 44.1 kHz or 48 kHz. When playing back the tape recorded in the 16-bit mode, the 16BIT indicator appears on the screen.

When you play back a dual sound track tape

When you play back a dual sound track tape recorded in a stereo system, set HiFi SOUND in / to a desired mode in the menu settings (p. 244).

Sound from speaker

HiFi Sound Mode	Playing back the stereo tape	Playing back the dual sound track tape
STEREO	Stereo	Main sound and sub sound
1	L channel	Main sound
2	R channel	Sub sound

You cannot record dual sound programmes on your camcorder.



Cassettes utilisables

Mode Audio

Mode 12 bit : Le son original peut être enregistré en stéréo 1 et le nouveau son en stéréo 2 en 32 kHz. L'équilibre entre stéréo 1 et stéréo 2 peut être réglé en sélectionnant AUDIO MIX dans les réglages de menu, pendant la lecture. Les deux bandes sonores peuvent être lues.

Mode 16 bit : Il est impossible d'enregistrer un nouveau son mais le son original peut être enregistré en haute qualité. De plus, il est également possible de lire des sons enregistrés en 32 kHz, 44,1 kHz ou 48 kHz. Lors de la lecture d'une cassette enregistrée en mode 16 bit, l'indicateur 16BIT s'affiche à l'écran.

Lorsque vous lisez une cassette à piste audio bilatérale

Lors de la lecture d'une cassette à piste audio bilatérale enregistrée avec un système stéréo, réglez HiFi SOUND sous / sur le mode souhaité dans les réglages de menu (p. 254).

Son provenant du haut-parleur

Mode Son HiFi	Lecture d'une cassette stéréo	Lecture de la cassette à piste audio bilatérale
STEREO	Stéréo	Bande sonore principale et bande sonore secondaire
1	Canal L (gauche)	Bande sonore principale
2	Canal R (droite)	Bande sonore secondaire

Vous ne pouvez pas enregistrer de programmes à son bilatéral sur votre caméscope.

Usable cassettes

Notes on the cassette

To prevent accidental erasure

Slide the write-protect tab on the cassette to SAVE.

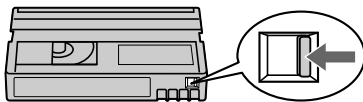

When affixing a label on the cassette

Be sure to affix a label only on the locations as illustrated below [a] so as not to cause malfunction of your camcorder.

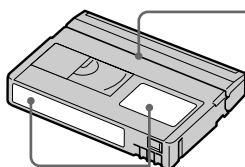

[a]

After using the cassette

Rewind the tape to the beginning, put the cassette in its case, and store it in an upright position.

When the Cassette Memory function does not work

Reinsert a cassette. The gold-plated connector of mini DV cassettes may be dirty or dusty.

Cleaning gold-plated connector

If the gold-plated connector on the cassette is dirty or dusty, the remaining tape indicator sometimes does not appear correctly, and you may not be able to operate functions using Cassette Memory.

Clean up the gold-plated connector with a cotton-wool swab, about every 10 times ejection of a cassette. [b]

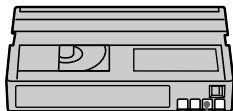

[b]

Cassettes utilisables

Remarques sur la cassette

Pour éviter un effacement accidentel

Faites glisser le taquet d'interdiction en écriture de la cassette en position SAVE.

Lors de la pose d'une étiquette sur la cassette

Ne collez une étiquette qu'aux emplacements indiqués dans l'illustration ci-dessous [a] afin de ne pas gêner le fonctionnement de votre caméscope.

Do not affix a label around this border./
Ne posez pas d'étiquette sur ce bord.

Après utilisation de la cassette

Rembobinez la cassette au début, placez la cassette dans son boîtier et rangez-la en position verticale.

Lorsque la mémoire de cassette ne fonctionne pas

Réinsérez une cassette. Le connecteur plaqué or des mini-cassettes DV peut être sale ou poussiéreux.

Nettoyage du connecteur plaqué or

Si le connecteur plaqué or de la cassette est sale ou poussiéreux, l'indicateur de bande restante sur la cassette peut ne pas s'afficher correctement et il est possible que vous ne puissiez pas utiliser les fonctions qui ont recours à la mémoire de cassette.

Nettoyez le connecteur plaqué or à l'aide d'un coton-tige environ toutes les 10 éjections de cassette. [b]

About the “InfoLITHIUM” battery pack

This unit is compatible with the “InfoLITHIUM” battery pack (M series). Your camcorder operates only with the “InfoLITHIUM” battery pack. “InfoLITHIUM” M series battery packs have the  mark.

What is the “InfoLITHIUM” battery pack?

The “InfoLITHIUM” battery pack is a lithium-ion battery pack that has functions for communicating information related to operating conditions between your camcorder and an optional AC adaptor/charger.

The “InfoLITHIUM” battery pack calculates the power consumption according to the operating conditions of your camcorder, and displays the remaining battery time in minutes. With an AC adaptor/charger (optional), the remaining battery time and charging time appear.

Charging the battery pack

- Be sure to charge the battery pack before you start using your camcorder.
- We recommend charging the battery pack in an ambient temperature of between 10°C to 30°C (50°F to 86°F) until the CHG lamp goes out. If you charge the battery outside of this temperature range, you may not be able to efficiently charge the battery pack.
- After charging is complete, either disconnect the cable from the DC IN jack on your camcorder or remove the battery pack.

A propos de la batterie « InfoLITHIUM »

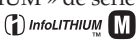
Cet appareil est compatible avec la batterie « InfoLITHIUM » (série M). Votre caméscope ne peut fonctionner qu’avec une batterie « InfoLITHIUM ». Les batteries « InfoLITHIUM » de série M portent l’indication .

Qu’est-ce que la batterie « InfoLITHIUM » ?

La batterie « InfoLITHIUM » est une batterie aux ions de lithium capable de communiquer des informations relatives aux conditions de fonctionnement entre votre caméscope et un adaptateur/chargeur secteur (en option).

La batterie « InfoLITHIUM » calcule la consommation d’énergie en fonction des conditions d’utilisation de votre caméscope et affiche, en minutes, l’autonomie de la batterie. Avec un adaptateur/chargeur secteur (en option), l’autonomie de la batterie et la durée de charge sont affichées.

Recharge de la batterie

- Veillez à charger la batterie avant de commencer à utiliser votre caméscope.
- Il est recommandé de recharger la batterie à une température ambiante située entre 10 °C et 30 °C jusqu’à ce que le voyant CHG s’éteigne. Si vous chargez la batterie en dehors de cette plage de température, il se peut que vous ne soyez pas en mesure de charger correctement la batterie.
- Une fois la charge terminée, déconnectez le câble de la prise DC IN de votre caméscope ou retirez la batterie.

About the “InfoLITHIUM” battery pack

Effective use of the battery pack

- Battery pack performance decreases in 10°C (50°F) or below surroundings. So, the time that the battery pack can be used becomes shorter. We recommend the following to use the battery pack longer:
 - Put the battery pack in a pocket to warm it up, and insert it in your camcorder immediately before you start taking shots.
 - Use the large capacity battery pack (NP-FM50/FM70/QM71/QM71D/FM91/QM91/QM91D, optional).
- Frequently using the LCD screen or frequently operating playback, fast forward or rewind wears out the battery pack faster. We recommend using the large capacity battery pack (NP-FM50/FM70/QM71/QM71D/FM91/QM91/QM91D, optional).
- Be certain to set the POWER switch to OFF (CHG) when not taking shots or playing back on your camcorder. The battery pack is also consumed when your camcorder is during tape recording standby or playback pause.
- Have spare battery packs handy for 2 or 3 times the expected recording time, and make trial recordings before taking the actual recording.
- Do not expose the battery pack to water. The battery pack is not water resistant.

A propos de la batterie « InfoLITHIUM »

Utilisation efficace de la batterie

- Les performances de la batterie diminuent à une température de 10 °C ou inférieure. C’est pourquoi, dans un lieu froid, sa durée de fonctionnement est inférieure à la normale. Pour utiliser plus longtemps la batterie, il est conseillé :
 - de mettre la batterie dans une poche pour la réchauffer et de l’insérer dans le caméscope juste avant de filmer ;
 - d’utiliser la batterie à grande capacité (NP-FM50, FM70, QM71, QM71D, FM91, QM91 ou QM91D, en option).
- L’usage fréquent du panneau LCD, des fonctions de lecture et d’avance ou de retour rapide use plus rapidement la batterie. Il est recommandé d’utiliser une batterie à grande capacité (NP-FM50, FM70, QM71, QM71D, FM91, QM91 ou QM91D en option).
- Veillez à mettre le commutateur POWER sur OFF (CHG) lorsque vous ne faites pas de prises de vue ou lorsque vous n’effectuez pas de lecture sur votre caméscope. La batterie se décharge également lorsque votre caméscope est en mode d’attente d’enregistrement sur cassette ou en pause de lecture.
- Conservez des batteries de rechange à portée de main, totalisant une autonomie 2 à 3 fois supérieure au temps de prise de vue prévu. Effectuez également des essais de prise de vue avant la prise de vue réelle.
- Tenez la batterie à l’abri de l’eau car elle n’est pas étanche.

About the “InfolITHIUM” battery pack

Remaining battery time indicator

- If the power goes off although the remaining battery time indicator indicates that the battery pack has enough power to operate, charge the battery pack fully again so that the indication on the remaining battery time indicator is correct. Note, however, that the correct battery indication sometimes will not be restored if it is used in high temperatures for a long time or left in a fully charged state, or the battery pack is frequently used. Regard the remaining battery time indication as the approximate shooting time.
- The  mark indicating little remaining battery time sometimes flashes depending on the operating conditions or ambient temperature and environment even if the remaining battery time is about 5 to 10 minutes.

A propos de la batterie « InfolITHIUM »

Indicateur d'autonomie de la batterie

- Si l'alimentation est coupée alors que le témoin d'autonomie de la batterie indique que la batterie est suffisamment chargée pour pouvoir fonctionner, chargez de nouveau complètement la batterie de manière à ce que les indications données par l'indicateur d'autonomie de la batterie soient correctes. Notez cependant que les valeurs correctes d'autonomie de la batterie peuvent ne pas être restaurées si la batterie est utilisée pendant une longue période à des températures élevées, si elle reste longtemps en pleine charge ou si elle est utilisée fréquemment. L'indicateur d'autonomie de la batterie indique le temps de prise de vue approximatif.
- La marque  indiquant que la batterie est presque vide clignote parfois en fonction des conditions d'utilisation ou de la température ambiante et de l'environnement, même si l'autonomie réelle de la batterie est de 5 à 10 minutes.

About the "InfoLITHIUM" battery pack

How to store the battery pack

- If the battery pack is not used for a long time, do the following procedure once per year to maintain proper function.
 1. Fully charge the battery pack.
 2. Discharge on your electronic equipment.
 3. Remove the battery pack from the equipment and store it in a dry, cool place.
- To use the battery pack up on your camcorder, leave your camcorder during tape recording standby until the power goes off without a cassette inserted.

Battery life

- The battery life is limited. Battery capacity drops little by little as you use it more and more, and as time passes. When the available battery time is shortened considerably, a probable cause is that the battery pack has reached the end of its life. Please buy a new battery pack.
- The battery life varies depending on how it is stored and operating conditions and environment for each battery pack.

"InfoLITHIUM" is a trademark of Sony Corporation.

A propos de la batterie « InfoLITHIUM »

Rangement de la batterie

- Si la batterie reste inutilisée pendant une longue période, effectuez la procédure suivante une fois par an pour qu'elle continue de fonctionner correctement.
 1. Rechargez la batterie complètement.
 2. Déchargez-la à l'aide de votre appareil électrique.
 3. Retirez la batterie de l'appareil et rangez-la dans un endroit sec et frais.
- Pour décharger la batterie, insérez-la dans votre caméscope (sans cassette) et laissez celui-ci en mode d'attente d'enregistrement sur cassette jusqu'à ce que la batterie se soit vidée complètement.

Durée de vie de la batterie

- La durée de vie de la batterie est limitée. La capacité de la batterie diminue petit à petit au fur et à mesure que vous l'utilisez et que le temps passe. Lorsque l'autonomie de la batterie diminue beaucoup, il est probable que la batterie soit usée. Veuillez acheter une nouvelle batterie.
- La durée de vie de chaque batterie varie en fonction de la manière dont elle est rangée et utilisée et de l'environnement dans lequel elle est utilisée.

« InfoLITHIUM » est une marque commerciale de Sony Corporation.

About i.LINK

The DV Interface on this unit is an i.LINK-compliant DV Interface. This section describes the i.LINK standard and its features.

What is i.LINK?

i.LINK is a digital serial interface for handling digital video, digital audio and other data in 2 directions between equipment having the i.LINK, and for controlling other equipment. i.LINK-compatible equipment can be connected by a single i.LINK cable. Possible applications are operations and data transactions with various digital AV equipment. When 2 or more i.LINK-compatible equipment are connected to this unit in a daisy chain, operations and data transactions are possible with not only the equipment that this unit is connected to but also with other devices via the directly connected equipment.

Note, however, that the method of operation sometimes varies according to the characteristics and specifications of the equipment to be connected, and that operations and data transactions are sometimes not possible on some connected equipment.

Note

Normally, only 1 piece of equipment can be connected to this unit by the i.LINK cable. When connecting this unit to i.LINK-compatible equipment having 2 or more DV Interfaces, refer to the operating instructions of the equipment to be connected.

About the name "i.LINK"

i.LINK is a more familiar term for IEEE 1394 data transport bus proposed by Sony, and is a trademark approved by many corporations. IEEE 1394 is an international standard standardized by the Institute of Electrical and Electronics Engineers.

A propos de i.LINK

L'interface DV de cet appareil est une interface DV compatible i.LINK. Cette section décrit la norme i.LINK et ses caractéristiques.

Qu'est-ce que « i.LINK » ?

i.LINK est une interface série numérique conçue pour la manipulation de données vidéo et audio numériques et d'autres données dans les deux sens entre des appareils équipés de prises i.LINK, ainsi que pour le contrôle d'autres appareils.

Un appareil compatible i.LINK peut être raccordé par un câble unique i.LINK. Cela peut être utile pour l'utilisation et l'échange de données entre différents appareils audio et vidéo numériques. Lorsque plusieurs appareils compatibles i.LINK sont raccordés à cet appareil en connexion en chaîne, l'utilisation et les échanges de données sont possibles non seulement avec l'appareil auquel cet appareil est raccordé, mais également avec d'autres appareils, via l'appareil raccordé directement. Notez cependant que la méthode d'utilisation varie parfois en fonction des caractéristiques et des spécifications de l'appareil à raccorder et que l'utilisation et les échanges de données sont parfois impossibles sur certains appareils raccordés.

Remarque

Normalement, 1 seul appareil peut être raccordé à cet appareil via le câble i.LINK. Lors du raccordement de ce caméscope à un appareil compatible i.LINK disposant de 2 interfaces DV ou plus, reportez-vous au mode d'emploi de l'appareil à raccorder.

A propos du nom « i.LINK »

i.LINK est le terme couramment utilisé pour désigner le bus de transport de données IEEE 1394 de Sony et est une marque commerciale approuvée par de nombreuses corporations. IEEE 1394 est une norme internationale normalisée par l'Institute of Electrical and Electronic Engineers.

About i.LINK

i.LINK baud rate

i.LINK's maximum baud rate varies according to the equipment. Three maximum baud rates are defined:

S100 (approx. 100Mbps*)

S200 (approx. 200Mbps)

S400 (approx. 400Mbps)

The baud rate is listed under "Specifications" in the operating instructions of each equipment. It is also indicated near the i.LINK on some equipment.

The maximum baud rate of equipment on which it is not indicated such as this unit is "S100."

When units are connected to equipment having a different maximum baud rate, the baud rate sometimes differs from the indicated baud rate.

*What is Mbps?

Mbps stands for megabits per second, or the amount of data that can be sent or received in 1 second. For example, a baud rate of 100Mbps means that 100 megabits of data can be sent in 1 second.

A propos de i.LINK

Débit en bauds i.LINK

Le débit en bauds i.LINK varie en fonction de l'appareil. Trois débits maximums en bauds sont définis :

S100 (environ 100 Mbps*)

S200 (environ 200 Mbps)

S400 (environ 400 Mbps)

Une liste de débits en bauds est établie dans la section « Spécifications » du mode d'emploi de chaque appareil. Le débit en bauds est également indiqué à côté de la prise i.LINK de certains appareils.

Le débit maximum en bauds des appareils pour lesquels ce débit n'est pas indiqué, tel que cet appareil, est « S100 ».

Lorsque des appareils sont raccordés à des appareils dont le débit maximum en bauds est différent, le débit en bauds diffère parfois du débit en bauds indiqué.

*Qu'est-ce que « Mbps » ?

Mbps signifie mégaoctets par seconde, soit la quantité de données pouvant être envoyées ou reçues en 1 seconde. Par exemple, un débit en bauds de 100 Mbps signifie que 100 mégaoctets de données peuvent être envoyés en 1 seconde.

About i.LINK

i.LINK functions on this unit

For details on how to dub when this unit is connected to other video equipment having DV Interface, see page 106 and 122.

This unit can also be connected to other i.LINK (DV Interface) compatible equipment made by Sony (e.g. VAIO series personal computer) other than video equipment.

Before connecting this unit to your computer, make sure that application software supported by this unit is already installed on your computer.

Some video equipment such as digital TV, DVD, MICRO MV may not be compatible with the DV Interface even if they have an i.LINK jack. Make sure that the equipment is compatible with the DV Interface before connecting.

For details on precautions when connecting this unit, also refer to the operating instructions for the equipment to be connected.

Required i.LINK cable

Use the Sony i.LINK 4-pin-to-4-pin cable (during DV dubbing).

i.LINK and  are trademarks.

A propos de i.LINK

Utilisation de i.LINK sur cet appareil

Pour plus de détails concernant la façon de copier lorsque cet appareil est raccordé à un autre appareil vidéo équipé de prises DV, reportez-vous aux pages 106 et 122.

Cet appareil peut également être raccordé à des appareils compatibles i.LINK (interface DV) fabriqués par Sony (p. ex. les ordinateurs personnels de la gamme VAIO) qui ne sont pas des appareils vidéo.

Avant de raccorder cet appareil à un ordinateur, assurez-vous que le logiciel d'application pris en charge par cet appareil est déjà installé sur l'ordinateur.

Certains appareils vidéo tel qu'un téléviseur numériques, un lecteur de DVD ou un MICRO MV peuvent ne pas être compatibles avec l'interface DV même s'ils sont équipés d'une prise i.LINK. Assurez-vous que l'appareil est compatible avec l'interface DV avant de les raccorder.

Pour plus de détails sur les précautions à prendre lors du raccordement de cet appareil, reportez-vous également au mode d'emploi de l'appareil à raccorder.

Câble i.LINK nécessaire

Utilisez le câble i.LINK 4-broches-à-4-broches de Sony (en cours de copie DV).

i.LINK et  sont des marques commerciales.

Using your camcorder abroad

Using your camcorder abroad

You can use your camcorder in any country or region with the AC Adaptor supplied with your camcorder within 100 V to 240 V AC, 50/60 Hz.

Your camcorder is a PAL system based camcorder. If you want to view the playback picture on a TV, it must be a PAL system based TV with the AUDIO/VIDEO input jack. The following shows TV colour systems used overseas.

PAL system

Australia, Austria, Belgium, China, Czech Republic, Denmark, Finland, Germany, Holland, Hong Kong, Hungary, Italy, Kuwait, Malaysia, New Zealand, Norway, Poland, Portugal, Singapore, Slovak Republic, Spain, Sweden, Switzerland, Thailand, United Kingdom etc.

PAL-M system

Brazil

PAL-N system

Argentina, Paraguay, Uruguay

SECAM system

Bulgaria, France, Guiana, Iran, Iraq, Monaco, Russia, Ukraine, etc.

NTSC system

Bahama Islands, Bolivia, Canada, Central America, Chile, Colombia, Ecuador, Guyana, Jamaica, Japan, Korea, Mexico, Peru, Surinam, Taiwan, the Philippines, the U.S.A., Venezuela, etc.

Simple setting of clock by time difference

You can easily set the clock to the local time by setting a time difference. Select WORLD TIME in the menu settings. See page 250 for more information.

Utilisation de votre caméscope à l'étranger

Utilisation de votre caméscope à l'étranger

Vous pouvez utiliser votre caméscope dans n'importe quel pays ou région avec l'adaptateur secteur fourni avec votre caméscope, dans la limite de 100 V à 240 V CA, 50/60 Hz.

Votre caméscope est basé sur le système PAL. Si vous souhaitez visionner l'image en lecture sur un téléviseur, celui-ci doit être basé sur le système PAL avec une prise d'entrée AUDIO/VIDEO.

La liste suivante indique les types de systèmes de téléviseurs couleur utilisés à l'étranger.

Système PAL

Allemagne, Australie, Autriche, Belgique, Chine, Danemark, Espagne, Finlande, Hong Kong, Hongrie, Italie, Koweït, Malaisie, Norvège, Nouvelle-Zélande, Pays-Bas, Pologne, Portugal, République tchèque, Royaume-Uni, Singapour, Slovaquie, Suède, Suisse, Thaïlande, etc.

Système PAL-M

Brésil

Système PAL-N

Argentine, Paraguay, Uruguay

Système SECAM

Bulgarie, France, Guyane, Irak, Iran, Monaco, Russie, Ukraine, etc.

Système NTSC



Amérique Centrale, Bahamas, Bolivie, Canada, Chili, Colombie, Corée, Equateur, Etats-Unis, Guyana, Jamaïque, Japon, Mexique, Pérou, Philippines, Surinam, Taiwan, Venezuela, etc.

Réglage facile de l'horloge en fonction du décalage horaire



Vous pouvez facilement régler l'horloge à l'heure locale en indiquant un décalage horaire. Sélectionnez WORLD TIME dans les réglages de menu. Pour de plus amples informations, reportez-vous à la page 260.

Maintenance information and precautions

Moisture condensation

If your camcorder is brought directly from a cold place to a warm place, moisture may condense inside your camcorder, on the surface of the tape, or on the lens. In this condition, the tape may stick to the head drum and be damaged or your camcorder may not operate correctly. If there is moisture inside your camcorder, the beep sounds and the  indicator flashes. When the  indicator flashes at the same time, the cassette is inserted in your camcorder. If moisture condenses on the lens, the indicator will not appear.

If moisture condensation has occurred

None of the functions except cassette ejection will work. Eject the cassette, turn off your camcorder, and leave it for about 1 hour with the cassette lid open. Your camcorder can be used again if the  or  indicator does not appear when the power is turned on again. If moisture starts to condense, your camcorder sometimes cannot detect condensation. If this happens, the cassette is sometimes not ejected for 10 seconds after the cassette lid is opened. This is not a malfunction. Do not close the cassette lid until the cassette is ejected.



Note on moisture condensation

Moisture may condense when you bring your camcorder from a cold place into a warm place (or vice versa) or when you use your camcorder in a hot place as follows:



- You bring your camcorder from a ski slope into a place warmed up by a heating device.
- You bring your camcorder from an air-conditioned car or room into a hot place outside.
- You use your camcorder after a squall or a shower.
- You use your camcorder in a high temperature and humidity place.

Précautions et informations relatives à l'entretien

Condensation d'humidité

Si vous transportez votre caméscope directement d'un endroit froid à un endroit chaud, de la condensation peut se former à l'intérieur du caméscope, sur la surface de la cassette ou sur l'objectif. Dans ce cas, la bande pourrait coller au tambour de tête et s'endommager ou votre caméscope pourrait ne pas fonctionner correctement. Si de la condensation se forme dans votre caméscope, le bip se fait entendre et l'indicateur  clignote. Lorsque l'indicateur  clignote au même moment, une cassette se trouve dans le magnéscope. Si de la condensation se forme sur l'objectif, l'indicateur ne s'affiche pas.

Si de la condensation s'est formée

Aucune des fonctions n'est disponible, à l'exception de l'éjection de la cassette. Ejectez la cassette, éteignez votre caméscope et laissez-le pendant une heure avec le couvercle du logement de cassette ouvert. Votre caméscope peut être de nouveau utilisé si l'indicateur  ou  ne s'affiche pas lorsque le caméscope est remis sous tension.

Si de l'humidité commence à se condenser, votre caméscope peut ne pas détecter la condensation. Si cela se produit, il faut parfois attendre 10 secondes après l'ouverture du couvercle de la cassette pour que la cassette soit éjectée. Il ne s'agit pas d'un problème de fonctionnement. Ne refermez pas le couvercle du logement de cassette avant que la cassette soit éjectée.

Remarque sur la condensation d'humidité

De la condensation peut se former lorsque vous transportez votre caméscope d'un endroit froid à un endroit chaud (ou vice-versa) ou lorsque vous utilisez votre caméscope dans un endroit chaud de la manière suivante :

- vous amenez votre caméscope d'une piste de ski dans une pièce chauffée ;
- vous transportez votre caméscope d'une pièce ou d'un véhicule climatisé à un endroit très chaud en plein air ;
- vous utilisez votre caméscope après une bourrasque ou une averse ;
- vous utilisez votre caméscope dans un endroit très chaud et très humide.

Maintenance information and precautions



How to prevent moisture condensation

When you bring your camcorder from a cold place into a warm place, put your camcorder in a plastic bag and tightly seal it. Remove the bag when the air temperature inside the plastic bag has reached the surrounding temperature (after about 1 hour).

Maintenance information

Cleaning the video head

To ensure normal recording, clear pictures and sound, clean the video head. The video head may be dirty when:

- Mosaic-pattern noise appears on the playback picture.
- Playback pictures do not move.
- Playback pictures do not appear or the sound breaks off.
- The  indicator and "CLEANING CASSETTE" message appear one after another or the  indicator flashes on the screen during recording.

If the above problem, **[a]**, **[b]** or **[c]** occurs, clean the video heads for 10 seconds with the Sony DVM-12CLD cleaning cassette (optional). Check the picture and if the above problem persists, repeat cleaning.

[a]



If the video heads get dirtier, the entire screen becomes blue **[c]**.

Note on the video head

The video head suffers from wear after long use. If you cannot obtain a clear image even after using a cleaning cassette, it might be because the video head is worn. Please contact your Sony dealer or local authorized Sony service facility to have the video head replaced.

Précautions et informations relatives à l'entretien

Comment prévenir la formation de condensation



Lorsque vous transportez votre caméscope d'un endroit froid à un endroit chaud, placez le caméscope dans un sac plastique et fermez bien celui-ci. Sortez le caméscope du sac lorsque la température de l'air à l'intérieur du sac a atteint la température ambiante (au bout d'environ 1 heure).

Informations sur l'entretien

Nettoyage des têtes vidéo

Pour assurer un enregistrement normal et des images et un son nets, nettoyez la tête vidéo.

La tête vidéo peut être sale lorsque :

- des parasites en mosaïque apparaissent sur l'image en lecture ;
- les images en lecture ne bougent pas ;
- les images en lecture ne s'affichent pas ou le son est interrompu ;
- l'indicateur  et le message « CLEANING CASSETTE » s'affichent l'un après l'autre à l'écran ou que l'indicateur  clignote à l'écran pendant l'enregistrement.

Si vous constatez un des phénomènes **[a]**, **[b]** ou **[c]** indiqués ci-dessus, nettoyez les têtes vidéo pendant dix secondes avec la cassette de nettoyage DVM-12CLD de Sony (en option). Vérifiez l'image et si le problème persiste, recommencez le nettoyage.

[b]



[c]



Si les têtes vidéo deviennent très sales, l'écran entier devient bleu **[c]**.

Remarque sur la tête vidéo

La tête vidéo s'use au bout d'une période prolongée d'utilisation. Si vous ne parvenez pas à obtenir une image claire, même après avoir utilisé une cassette de nettoyage, cela peut venir du fait que la tête vidéo est usée. Contactez votre revendeur Sony ou un centre de service après-vente Sony agréé afin de faire remplacer la tête vidéo.

Maintenance information and precautions

Cleaning the LCD screen

If fingerprints or dust make the LCD screen dirty, we recommend using a cleaning cloth (supplied) to clean the LCD screen. When you use the LCD Cleaning Kit (optional), do not apply the cleaning liquid directly to the LCD screen. Clean the LCD screen with cleaning paper moistened with the liquid.

Removing dust from inside the viewfinder

- (1) Pull out the viewfinder in the direction of the arrow **1**.
Remove the 2 screws in the direction of the arrow **2** with a screwdriver (optional).
Remove the eyecup in the direction of the arrow **3**.

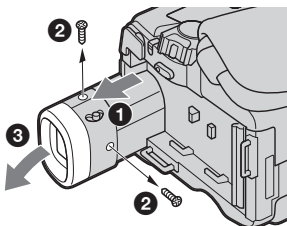

- (2) Remove dust from inside the eyecup and viewfinder with a commercially available blower.
- (3) In the reverse way of (1), attach the eyecup.

Caution

Do not remove any other screws. You may remove only the screw to remove the eyecup.

Notes

- Do not drop or bend the eyecup shaft.
- Be careful when handling the eyecup.

Précautions et informations relatives à l'entretien

Nettoyage de l'écran LCD

Si l'écran LCD est sali par des traces de doigts ou de la poussière, il est recommandé de le nettoyer avec le chiffon de nettoyage d'écran LCD (fourni). Lorsque vous utilisez le kit de nettoyage LCD (en option) n'appliquez pas de liquide de nettoyage directement sur l'écran LCD. Nettoyez l'écran LCD avec un papier de nettoyage humidifié.

Dépoussiérage de l'intérieur du viseur

- (1) Déployez le viseur dans le sens de la flèche **1**.
Retirez les 2 vis dans le sens de la flèche **2** à l'aide d'un tournevis (en option).
Retirez l'ocilleton en le tirant dans le sens de la flèche **3**.

- (2) Retirez la poussière accumulée à l'intérieur de l'ocilleton et du viseur à l'aide d'un petit soufflet disponible dans le commerce.
- (3) En suivant les étapes (1) à l'envers, remettez l'ocilleton en place.

Attention

Ne retirez pas d'autres vis. Retirez uniquement la vis permettant de retirer l'ocilleton.

Remarques

- Ne laissez pas tomber la tige de l'ocilleton et ne la pliez pas.
- Faites attention lors de la manipulation de l'ocilleton.

Maintenance information and precautions

Charging the built-in rechargeable battery

Your camcorder has a built-in rechargeable battery so that the date, time and other settings are retained even when the POWER switch is set to OFF (CHG). The built-in rechargeable battery is always charged as long as you are using your camcorder. The battery, however, will get discharged gradually if you do not use your camcorder. It will be completely discharged in **about 4 months** if you do not use your camcorder at all. Even if the built-in rechargeable battery is not charged, it will not affect your camcorder operation. To retain the date and time, etc., charge the battery if the battery is discharged.

Charging the built-in rechargeable battery

- Connect your camcorder to the mains using the AC Adaptor supplied with your camcorder, and leave your camcorder with the POWER switch set to OFF (CHG) for more than 24 hours.
- Or install the fully charged rechargeable battery pack on your camcorder, and leave your camcorder with the POWER switch set to OFF (CHG) for more than 24 hours.

Précautions et informations relatives à l'entretien

Recharge de la batterie rechargeable intégrée

Votre caméscope est équipé d'une batterie rechargeable intégrée permettant de conserver en mémoire la date, l'heure et d'autres réglages, même lorsque le commutateur POWER est réglé sur OFF (CHG). La batterie rechargeable intégrée est toujours chargée, tant que vous utilisez votre caméscope. Cependant, la batterie se décharge graduellement si vous n'utilisez pas votre caméscope. Elle est complètement déchargée au bout d'**environ 4 mois** si vous n'utilisez pas du tout votre caméscope pendant cette période. Même si la batterie rechargeable intégrée n'est pas chargée, le fonctionnement du caméscope n'est pas affecté. Pour conserver les informations relatives à la date, à l'heure, etc., chargez la batterie si celle-ci est déchargée.

Recharge de la batterie rechargeable intégrée

- Branchez votre caméscope à une prise de courant avec l'adaptateur secteur fourni avec le caméscope. Assurez-vous que le commutateur POWER du caméscope est réglé sur OFF (CHG) et laissez votre caméscope se charger pendant plus de 24 heures.
- Vous pouvez également installer une batterie en pleine charge dans votre caméscope et laisser votre caméscope avec le commutateur POWER réglé sur OFF (CHG) pendant plus de 24 heures.

Maintenance information and precautions

Adjusting the LCD screen (CALIBRATION)

The buttons on the touch panel may not work correctly. If this happens, follow the procedure below.

- (1) Set the POWER switch to OFF (CHG).
- (2) Eject the tape from your camcorder, then disconnect any connecting cable from your camcorder.
- (3) Set the POWER switch to PLAYER¹⁾/VCR²⁾ while pressing DSPL/BATT INFO on your camcorder, then keep pressing DSPL/BATT INFO for about 5 seconds.
- (4) Touch **X** displayed on the screen using an object such as the corner of a "Memory Stick."
The position of **X** changes.

Précautions et informations relatives à l'entretien

Réglage de l'écran LCD (CALIBRATION)

Les boutons de l'écran tactile peuvent ne pas fonctionner correctement. Dans ce cas, suivez la procédure ci-dessous.

- (1) Réglez le commutateur POWER sur OFF (CHG).
- (2) Éjectez la cassette de votre caméscope, puis débranchez tous les câbles de raccordement raccordés à votre caméscope.
- (3) Réglez le commutateur POWER sur PLAYER¹⁾/VCR²⁾ tout en appuyant sur DSPL/BATT INFO sur votre caméscope, puis appuyez en continu sur DSPL/BATT INFO pendant environ cinq secondes.
- (4) Touchez la marque **X** affichée à l'écran à l'aide d'un objet tel que le coin d'un « Memory Stick ».
La position de **X** change.

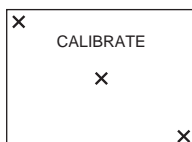

¹⁾ DCR-TRV12E/TRV14E

²⁾ DCR-TRV19E/TRV22E/TRV33E

¹⁾ DCR-TRV12E/TRV14E

²⁾ DCR-TRV19E/TRV22E/TRV33E

Notes

- If you do not press the right spot, start from step 4 again.
- You cannot calibrate the LCD screen when the LCD screen is facing out.

Remarques

- Si vous n'avez pas appuyé au bon endroit, reprenez à l'étape 4.
- Vous ne pouvez pas étalonner l'écran LCD lorsque celui-ci est tourné vers l'extérieur.

Precautions

Camcorder operation

- Operate your camcorder on 7.2 V (battery pack) or 8.4 V (AC Adaptor).
- For DC or AC operation, use the accessories recommended in this operating instructions.
- If any solid object or liquid get inside the casing, unplug your camcorder and have it checked by a Sony dealer before operating it any further.
- Avoid rough handling or mechanical shock. Be particularly careful of the lens.
- Keep the POWER switch setting to OFF (CHG) when you are not using your camcorder.
- Do not wrap your camcorder with a towel, for example, and operate it. Doing so might cause heat to build up inside.
- Keep your camcorder away from strong magnetic fields or mechanical vibration.
- Do not press the LCD screen with a sharp objects.
- If your camcorder is used in a cold place, a residual image may appear on the LCD screen. This is not a malfunction.
- While using your camcorder, the back of the LCD screen may heat up. This is not a malfunction.

On handling the tape

- Do not insert anything into the small holes on the rear of the cassette. These holes are used to sense the type and thickness of the tape and if the recording tab is in or out.
- Do not open the tape protect cover or touch the tape.
- Avoid touching or damaging the terminals. To remove dust, clean the terminals with a soft cloth.

Précautions

Fonctionnement du caméscope

- Faites fonctionner votre caméscope sur une alimentation de 7,2 V (batterie) ou de 8,4 V (adaptateur secteur).
- Pour un fonctionnement sous courant continu ou secteur, utilisez les accessoires recommandés dans le présent mode d'emploi.
- Si un objet ou du liquide pénètre à l'intérieur du boîtier, débranchez le caméscope et faites-le contrôler par un revendeur Sony avant de le remettre en service.
- Manipulez l'appareil avec précaution et ne le soumettez pas à des chocs. Prenez particulièrement soin de l'objectif.
- Laissez le commutateur POWER réglé sur OFF (CHG) lorsque vous n'utilisez pas votre caméscope.
- N'enveloppez pas votre caméscope, par exemple dans une serviette, pour le faire fonctionner. Cela pourrait entraîner une surchauffe interne de l'appareil.
- Tenez votre caméscope à l'abri des forts champs magnétiques ou des vibrations mécaniques.
- N'appuyez pas sur l'écran LCD avec un objet pointu.
- Si le caméscope est utilisé dans un environnement froid, une image rémanente peut apparaître à l'écran. Il ne s'agit pas d'un problème de fonctionnement.
- Pendant l'utilisation de votre caméscope, l'arrière de l'écran LCD peut devenir chaud. Il ne s'agit pas d'un problème de fonctionnement.

Manipulation de la cassette

- N'insérez rien dans les petits orifices situés à l'arrière de la cassette. Ces orifices sont conçus pour détecter le type et l'épaisseur de la cassette et si l'onglet de protection en écriture est en position de verrouillage ou non.
- N'ouvrez pas le couvercle de protection de la bande et ne touchez pas la bande.
- Evitez de toucher et d'endommager les bornes. Pour éliminer la poussière, nettoyez les bornes avec un chiffon doux.

Camcorder care

- Eject the tape, and periodically turn on the power, operate the CAMERA and PLAYER¹⁾/VCR²⁾ sections and play back the tape for about 3 minutes when your camcorder is not to be used for a long time.
- Clean the lens with a soft brush to remove dust. If there are fingerprints on the lens, remove them with a soft cloth.
- Clean your camcorder body with a dry soft cloth, or a soft cloth lightly moistened with a mild detergent solution. Do not use any type of solvent which may damage the finish.
- Do not let sand get into your camcorder. When you use your camcorder on a sandy beach or in a dusty place, protect it from the sand or dust. Sand or dust may cause your camcorder to malfunction, and sometimes this malfunction cannot be repaired.

¹⁾ DCR-TRV12E/TRV14E

²⁾ DCR-TRV19E/TRV22E/TRV33E

AC Adaptor

- Unplug the unit from a wall socket when you are not using the unit for a long time. To disconnect the power cord, pull it out by the plug. Never pull the power cord itself.
- Do not operate the unit with a damaged cord or if the unit has been dropped or damaged.
- Do not bend the power cord forcibly, or place a heavy object on it. This will damage the cord and may cause fire or electrical shock.
- Prevent metallic objects from coming into contact with the metal parts of the connecting section. If this happens, a short may occur and the unit may be damaged.
- Always keep metal contacts clean.
- Do not disassemble the unit.
- Do not apply mechanical shock or drop the unit.
- While the unit is in use, particularly during charging, keep it away from AM receivers and video equipment. AM receivers and video equipment disturb AM reception and video operation.

Entretien du caméscope

- Retirez la cassette et mettez régulièrement l'appareil sous tension, faites fonctionner les sections CAMERA et PLAYER¹⁾/VCR²⁾ et lancez la lecture d'une cassette pendant environ 3 minutes lorsque vous envisagez de ne pas utiliser votre caméscope pendant une longue période.
- Éliminez la poussière de l'objectif avec une brosse douce. Si l'objectif présente des marques de doigts, éliminez-les avec un chiffon doux.
- Nettoyez le boîtier du caméscope avec un chiffon doux et sec ou avec un chiffon doux légèrement imbibé d'une solution détergente neutre. N'utilisez aucun type de solvant susceptible d'endommager le fini de l'appareil.
- Ne laissez pas de sable pénétrer dans votre caméscope. Si vous utilisez le caméscope à la plage ou dans un endroit poussiéreux, il doit être protégé du sable et de la poussière. Le sable et la poussière peuvent entraîner des problèmes de fonctionnement, parfois irréparables, au niveau de votre caméscope.

¹⁾ DCR-TRV12E/TRV14E

²⁾ DCR-TRV19E/TRV22E/TRV33E

Adaptateur secteur

- Lorsqu'il est prévu que l'appareil ne sera pas utilisé pendant une période prolongée, débranchez-le de la prise murale (secteur). Pour débrancher le cordon d'alimentation, tirez sur la fiche. Ne tirez jamais sur le cordon.
- N'utilisez pas l'appareil avec un cordon endommagé ou si l'appareil est tombé ou a été endommagé.
- Ne pliez pas de force le cordon d'alimentation et ne posez pas d'objets lourds dessus. Cela endommagerait le cordon et entraînerait un risque d'incendie ou d'électrocution.
- Évitez que des objets métalliques n'entrent en contact avec les parties métalliques de la section de raccordement. Un tel contact pourrait provoquer un court-circuit susceptible d'endommager l'appareil.
- Les contacts métalliques doivent être propres en permanence.
- Ne démontez pas l'appareil.
- Ne soumettez pas l'appareil à des chocs et ne le faites pas tomber.
- Pendant l'utilisation de l'appareil, en particulier pendant la charge, tenez-le éloigné des récepteurs AM et des appareils vidéo. Les récepteurs AM et les appareils vidéo perturbent la réception AM et le fonctionnement vidéo.

Maintenance information and precautions

- The unit becomes warm during use. This is not a malfunction.
- Do not place the unit in locations that are:
 - Extremely hot or cold
 - Dusty or dirty
 - Very humid
 - Vibrating

About care and storage of the lens

- Wipe the surface of the lens clean with a soft cloth in the following instance:
 - When there are fingerprints on the lens surface
 - In hot or humid locations
 - When the lens is used in environments such as the seaside
- Store the lens in a well-ventilated location subject to little dirt or dust.

To prevent mould from occurring, periodically perform the above.

We recommend turning on and operating your camcorder about once per month to keep your camcorder in an optimum state for a long time.

Rechargeable battery pack

- Use only the specified charger or video equipment with the charging function.
- To prevent an accident from a short circuit, do not allow metal objects to come into contact with the battery terminals.
- Keep the rechargeable battery pack away from fire.
- Never expose the rechargeable battery pack to temperatures above 60°C (140°F), such as in a car parked in the sun or under direct sunlight.
- Store the rechargeable battery pack in a cool, dry place.
- Do not expose the rechargeable battery pack to any mechanical shock.
- Do not disassemble nor modify the rechargeable battery pack.
- Install the rechargeable battery pack to the video equipment securely.
- Charging while some capacity remains does not affect the original battery capacity.

Précautions et informations relatives à l'entretien

- L'appareil devient chaud pendant le fonctionnement. Il ne s'agit pas d'un problème de fonctionnement.
- Ne placez pas l'appareil dans des endroits :
 - extrêmement chauds ou froids,
 - poussiéreux ou sales,
 - très humides,
 - soumis à des vibrations.

A propos de l'entretien et du rangement de l'objectif

- Essuyez la surface de l'objectif avec un chiffon doux dans les cas suivants :
 - lorsqu'il y a des marques de doigts sur la surface de l'objectif ;
 - dans des endroits très chauds ou humides ;
 - lorsque l'objectif est utilisé dans un environnement tel que le bord de mer.
- Rangez l'objectif dans un endroit bien ventilé, peu soumis à la saleté et à la poussière.

Pour éviter les risques de moisissure, effectuez régulièrement les opérations ci-dessus. Il est recommandé de mettre sous tension et de faire fonctionner le caméscope environ une fois par mois pour le conserver longtemps dans un état de fonctionnement optimal.

Batterie rechargeable

- Utilisez uniquement le chargeur spécifié ou un appareil vidéo disposant de la fonction de charge.
- Pour éviter les court-circuits accidentels, ne laissez pas d'objets métalliques entrer en contact avec les bornes de la batterie rechargeable.
- Tenez la batterie rechargeable à l'abri du feu.
- N'exposez jamais la batterie à des températures supérieures à 60 °C comme en plein soleil ou dans un véhicule garé au soleil.
- Conservez la batterie rechargeable dans un endroit frais et sec.
- Ne faites pas subir de chocs mécaniques à la batterie rechargeable.
- Ne démontez pas et ne modifiez pas la batterie rechargeable.
- Fixez solidement la batterie rechargeable à l'appareil vidéo.
- La capacité d'origine de la batterie n'est pas affectée si la recharge est effectuée avant que la batterie ne soit complètement vide.

Maintenance information and precautions

Note on dry batteries (except for DCR-TRV12E)

To avoid possible damage from battery leakage or corrosion, observe the following:

- Be sure to insert the batteries with the + - polarities matched to the + - marks.
- Dry batteries are not rechargeable.
- Do not use a combination of new and old batteries.
- Do not use different types of batteries.
- Current flows from batteries when you are not using them for a long time.
- Do not use leaking batteries.

If batteries are leaking

- Wipe off the liquid in the battery compartment carefully before replacing the batteries.
- If you touch the liquid, wash it off with water.
- If the liquid get into your eyes, wash your eyes with a lot of water and then consult a doctor.

If any problem occurs, unplug your camcorder and contact your nearest Sony dealer.

Précautions et informations relatives à l'entretien

Remarques sur les piles sèches (sauf pour le DCR-TRV12E)

Pour éviter que l'appareil ne soit endommagé par une fuite d'électrolyte ou de la corrosion, observez les précautions suivantes :

- veillez à insérer les piles en faisant correspondre les pôles + et - avec les marques + et - ;
- les piles sèches ne sont pas rechargeables ;
- n'utilisez pas une pile neuve avec une pile usagée ;
- n'utilisez pas différents types de piles ;
- les piles se déchargent lorsqu'elles ne sont pas utilisées pendant une période prolongée ;
- n'utilisez pas de piles qui fuient.

Si les piles fuient

- essuyez bien le liquide présent dans le logement de piles avant de remplacer les piles ;
- en cas de contact avec ce liquide, lavez à l'eau la partie affectée ;
- en cas de contact avec les yeux, lavez bien à grande eau et consultez un médecin.

En cas de problèmes, débranchez votre caméscope et consultez votre revendeur Sony.

Specifications

Video camera recorder

System

Video recording system

2 rotary heads

Helical scanning system

Audio recording system

Rotary heads, PCM system

Quantization: 12 bits (Fs 32 kHz,

stereo 1, stereo 2), 16 bits

(Fs 48 kHz, stereo)

Video signal

PAL colour, CCIR standards

Usable cassette

Mini DV cassette with the ^{Mini}DV mark printed

Tape speed

SP: Approx. 18.81 mm/s

LP: Approx. 12.56 mm/s

Recording/playback time

(using cassette DVM60)

SP: 1 hour

LP: 1.5 hours

Fastforward/rewind time

(using cassette DVM60)

Approx. 2 min. and 40 seconds

Viewfinder

Electric viewfinder

DCR-TRV12E/TRV14E/TRV19E:

black and white

DCR-TRV22E/TRV33E: colour

Image device

DCR-TRV12E/TRV14E/TRV19E:

4.5 mm (1/4 type)

CCD (Charge Coupled Device)

Gross: Approx. 800 000 pixels

Effective (moving):

Approx. 400 000 pixels

DCR-TRV22E: 4.5 mm (1/4 type)

CCD (Charge Coupled Device)

Gross: Approx. 800 000 pixels

Effective (still):

Approx. 400 000 pixels

Effective (moving):

Approx. 400 000 pixels

DCR-TRV33E: 3.8 mm (1/4.7 type)

CCD (Charge Coupled Device)

Gross: Approx. 1 070 000 pixels

Effective (still):

Approx. 1 000 000 pixels

Effective (moving):

Approx. 690 000 pixels

Lens

Carl Zeiss Vario-Sonnar

Combined power zoom lens

Filter diameter: 30 mm

(1 3/16 in)

10× (Optical), 120× (Digital, DCR-

TRV14E/TRV19E/TRV22E/

TRV33E), 100× (Digital, DCR-

TRV12E)

DCR-TRV12E/TRV14E/TRV19E/

TRV22E:

F = 1.7 – 2.2

DCR-TRV33E:

F = 1.8 – 2.0

Focal length

DCR-TRV12E/TRV14E/TRV19E:

3.3 – 33 mm (5/32 – 1 5/16 in.)¹⁾

42 – 420 mm (1 11/16 – 16 5/8

in.)²⁾

DCR-TRV22E:

3.3 – 33 mm (5/32 – 1 5/16 in.)¹⁾

42 – 420 mm (1 11/16 – 16 5/8

in.)²⁾

42 – 420 mm (1 11/16 – 16 5/8

in.)³⁾

DCR-TRV33E:

3.7 – 37 mm (5/32 – 1 1/2 in.)¹⁾

50 – 500 mm (2 – 19 3/4 in.)²⁾

42 – 420 mm (1 11/16 – 16 5/8

in.)³⁾

¹⁾ When converted to a 35 mm still camera

²⁾ In CAMERA mode

³⁾ In MEMORY mode

Colour temperature

Auto, HOLD, INDOOR (3 200 K),

OUTDOOR (5 800 K)

Minimum illumination

DCR-TRV12E/TRV14E/TRV19E/

TRV22E:

5 lx (lux) (F1.7)

0 lx (lux) (in the NightShot

mode)*

DCR-TRV33E:

7 lx (lux) (F 1.8)

0 lx (lux) (in the NightShot

mode)*

* Objects unable to be seen due to the dark can be shot with infrared lighting.

Input/Output connectors

S video input (DCR-TRV22E/ TRV33E only)/**output**

4-pin mini DIN

Luminance signal: 1 Vp-p,

75 Ω (ohms), unbalanced

Chrominance signal: 0.3 Vp-p,

75 Ω (ohms), unbalanced

Audio/Video input (DCR-

TRV22E/TRV33E only)/**output**

AV MINI JACK, 1 Vp-p,

75 Ω (ohms), unbalanced

327 mV, (at output impedance

more than 47 kΩ (kilohms))

Output impedance with less than

2.2 kΩ (kilohms)/Stereo minijack

(ø 3.5 mm)

Input impedance more than

47 kΩ (kilohms)

DV input (DCR-TRV19E/

TRV22E/TRV33E only)/**output**

4-pin connector

Headphone jack

Stereo minijack (ø 3.5 mm)

LANC jack

Stereo mini-minijack (ø 2.5 mm)

USB jack

mini-B

MIC jack

Minijack, 0.388 mV low impedance

with 2.5 to 3.0 V DC, output

impedance 6.8 kΩ (kilohms)

(ø 3.5 mm)

Stereo type

LCD screen

Picture

6.2 cm (2.5 type)

Total dot number

123 200 (560 × 220)

Specifications

General

Power requirements

7.2 V (battery pack)

8.4 V (AC Adaptor)

Average power consumption

(when using the battery pack)

DCR-TRV12E/TRV14E/TRV19E/

TRV22E:

3.3 W¹⁾

2.5 W²⁾

DCR-TRV33E:

4.0 W¹⁾

3.2 W²⁾

¹⁾ During camera recording using LCD

²⁾ Viewfinder

Operating temperature

0°C to 40°C (32°F to 104°F)

Storage temperature

-20°C to +60°C

(-4°F to +140°F)

Dimensions (approx.)

71 × 90 × 112 mm

(2 7/8 × 3 5/8 × 4 1/2 in.) (w/h/d)

Mass (approx.)

Main unit only

DCR-TRV12E/TRV14E/TRV19E:

520 g (1 lb 2 oz)

DCR-TRV22E:

530 g (1 lb 2 oz)

DCR-TRV33E:

540 g (1 lb 2 oz)

Including the rechargeable battery pack NP-FM30, cassette DVM60 and lens cap

DCR-TRV12E/TRV14E/TRV19E:

610 g (1 lb 5 oz)

DCR-TRV22E:

620 g (1 lb 5 oz)

DCR-TRV33E:

630 g (1 lb 5 oz)

Supplied accessories

See page 3.

AC Adaptor AC-L15A/L15B

Power requirements

100 – 240 V AC, 50/60 Hz

Current consumption

0.35 – 0.18 A

Power consumption

18 W

Output voltage

DC OUT: 8.4 V, 1.5 A

Operating temperature

0°C to 40°C (32°F to 104°F)

Storage temperature

-20°C to +60°C

(-4°F to +140°F)

Dimensions (approx.)

56 × 31 × 100 mm

(2 1/4 × 1 1/4 × 4 in.) (w/h/d)

excluding projecting parts

Mass (approx.)

190 g (6.7 oz)

excluding power cord

Rechargeable battery pack NP-FM30

Maximum output voltage

DC 8.4 V

Output voltage

DC 7.2 V

Capacity

5.0 Wh (700 mAh)

Dimensions (approx.)

38.2 × 20.5 × 55.6 mm

(1 9/16 × 13/16 × 2 1/4 in.)

(w/h/d)

Mass (approx.)

65 g (2.3 oz)

Operating temperature

0°C to 40°C (32°F to 104°F)

Type

Lithium ion

"Memory Stick" (DCR-TRV22E/ TRV33E only)

Memory

Flash memory

8MB; MSA-8A

Operating voltage

2.7 – 3.6 V

Power consumption

Approx. 45 mA during operation mode

Approx. 130 µA during tape

recording standby

Dimensions (approx.)

50 × 2.8 × 21.5 mm

(2 × 1/8 × 7/8 in.) (w/h/d)

Mass (approx.)

4 g (0.14 oz)

Design and specifications are subject to change without notice.

Spécifications

Caméscope

Système

Système d'enregistrement vidéo

2 têtes rotatives

Système de balayage hélicoïdal

Système d'enregistrement audio

Têtes rotatives, système PCM

Quantification : 12 bits (Fs 32 kHz,

stéréo 1, stéréo 2), 16 bits (Fs 48

kHz, stéréo)

Signal vidéo

Système couleur PAL, normes

CCIR

Cassette utilisable

Mini-cassette DV avec marque

Mini **DV** imprimée

Vitesse de la bande

SP : Environ 18,81 mm/s

LP : Environ 12,56 mm/s

Temps d'enregistrement/de lecture (avec une cassette

DVM60)

SP : 1 heure

LP : 1,5 heures

Temps de rembobinage/avance rapide (avec une cassette

DVM60)

Environ 2 min et 40 s

Viseur

Viseur électrique

DCR-TRV12E/TRV14E/TRV19E :

noir et blanc

DCR-TRV22E/TRV33E : couleur

Dispositif d'image

DCR-TRV12E/TRV14E/TRV19E :

4,5 mm (type 1/4) CCD

(Dispositif à couplage de charge)

Total : environ 800 000 pixels

Efficaces (mobiles) :

environ 400 000 pixels

DCR-TRV22E : 4,5 mm (type 1/4)

CCD (Dispositif à couplage de

charge)

Total : environ 800 000 pixels

Efficaces (fixes) :

environ 400 000 pixels

Efficaces (mobiles) :

environ 400 000 pixels

DCR-TRV33E : 3,8 mm (type 1/4,7)

CCD (Dispositif à couplage de

charge)

Total : environ 1 070 000 pixels

Efficaces (fixes) :

environ 1 000 000 pixels

Efficaces (mobiles) :

environ 690 000 pixels

Objectif

Carl Zeiss Vario-Sonnar

Objectif à zoom électrique combiné

Diamètre du filtre : 30 mm

10x (optique), 120x (numérique,

DCR-TRV14E/TRV19E/TRV22E/

TRV33E), 100x (numérique, DCR-

TRV12E)

DCR-TRV12E/TRV14E/TRV19E/

TRV22E :

F = 1,7 à 2,2

DCR-TRV33E :

F = 1,8 à 2,0

Longueur focale

DCR-TRV12E/TRV14E/TRV19E :

3,3 à 33 mm¹⁾

42 à 420 mm²⁾

DCR-TRV22E :

3,3 à 33 mm¹⁾

42 à 420 mm²⁾

42 à 420 mm³⁾

DCR-TRV33E :

3,7 à 37 mm¹⁾

50 à 500 mm²⁾

42 à 420 mm³⁾

¹⁾ Lorsque vous convertissez vers

un appareil photo 35 mm

²⁾ En mode CAMERA

³⁾ En mode MEMORY

Température de couleur

Auto, HOLD, INDOOR (3 200 K),

OUTDOOR (5 800 K)

Eclairage minimum

DCR-TRV12E/TRV14E/TRV19E/

TRV22E :

5 lx (lux) (F 1,7)

0 lx (lux) (en mode NightShot)*

DCR-TRV33E :

7 lx (lux) (F 1,8)

0 lx (lux) (en mode NightShot)*

* Les objets invisibles à cause de la

pénombre peuvent être filmés en

infrarouge.

Connecteurs d'entrées/sortie

Entrée (DCR-TRV22E/TRV33E

uniquement)/**sortie 5 Vidéo**

Mini DIN à 4 broches

Signal de luminance : 1 V_{c-c},

75 Ω (ohms), déséquilibré

Signal de chrominance : 0,3 V_{c-c},

75 Ω (ohms), déséquilibré

Entrée (DCR-TRV22E/TRV33E

uniquement)/**sortie audio et**

vidéo

MINI-PRISE AV, 1 V_{c-c},

75 Ω (ohms), déséquilibré

327 mV, (à une impédance de

sortie supérieure à 47 kΩ

(kilohms))

Impédance de sortie inférieure à

2,2 kΩ (kilohms)/Mini-prise stéréo

(ø3,5 mm)

Impédance d'entrée supérieure à

47 kΩ (kilohms)

Entrée (DCR-TRV19E/TRV22E/

TRV33E uniquement)/**sortie DV**

Connecteur à 4-broches

Prise de casque

Mini-prise stéréo (ø 3,5 mm)

prise LANC

Mini mini-prise stéréo (ø 2,5 mm)

Prise USB

Mini-B

Prise MIC

Mini-prise, faible impédance de

0,388 mV avec 2,5 à 3,0 V_{CC},

impédance de sortie de 6,8 kΩ

(kilohms)

(ø 3,5 mm)

Type stéréo

Ecran LCD

Image

6,2 cm (type 2,5)

Nombre total de points

123 200 (560 × 220)

Spécifications

Généralités

Alimentation requise

7,2 V (batterie)

8,4 V (adaptateur secteur)

Consommation électrique

moyenne (lors de l'utilisation de la batterie)

DCR-TRV12E/TRV14E/TV19E/

TRV22E :

3,3 W¹⁾

2,5 W²⁾

DCR-TRV33E :

4,0 W¹⁾

3,2 W²⁾

¹⁾ Pendant la prise de vue à l'aide de l'écran LCD

²⁾ Viseur

Température de fonctionnement

0 °C à 40 °C

Température d'entreposage

-20 °C à +60 °C

Dimensions approximatives

71 x 90 x 112 mm (l/h/p)

Poids approximatif

Appareil principal uniquement

DCR-TRV12E/TRV14E/TRV19E :

520 g

DCR-TRV22E :

530 g

DCR-TRV33E :

540 g

Y compris la batterie rechargeable

NP-FM30, la cassette DVM60 et le

capuchon d'objectif

DCR-TRV12E/TRV14E/TRV19E :

610 g

DCR-TRV22E :

620 g

DCR-TRV33E :

630 g

Accessoires fournis

Reportez-vous à la page 3.

Adaptateur secteur AC-L15A/L15B

Alimentation requise

100 à 240 V CA, 50/60 Hz

Consommation électrique

0,35 à 0,18 A

Consommation électrique

18 W

Tension de sortie

DC OUT (sortie cc) : 8,4 V, 1,5 A

Température de fonctionnement

0 °C à 40 °C

Température d'entreposage

-20 °C à +60 °C

Dimensions approximatives

56 x 31 x 100 mm (l/h/p) parties

saillantes exclues

Poids approximatif

190 g sauf le cordon

d'alimentation

Batterie rechargeable NP-FM30

Tension de sortie maximale

8,4 V CC

Tension de sortie

7,2 V CC

Capacité

5,0 Wh (700 mAh)

Dimensions approximatives

38,2 x 20,5 x 55,6 mm (l/h/p)

Poids approximatif

65 g

Température de fonctionnement

0 °C à 40 °C

Type

Ions de lithium

« Memory Stick » (DCR-TRV22E/TRV33E uniquement)

Mémoire

Mémoire flash

8 Mo : MSA-8A

Tension de fonctionnement

2,7 à 3,6 V

Consommation électrique

Environ 45 mA en mode de

fonctionnement

Environ 130 µA en mode d'attente

d'enregistrement sur cassette

Dimensions approximatives

50 x 2,8 x 21,5 mm (l/h/p)

Poids approximatif

4 g

La conception et les spécifications sont sujettes à modification sans préavis.

Identifying parts and controls

Camcorder

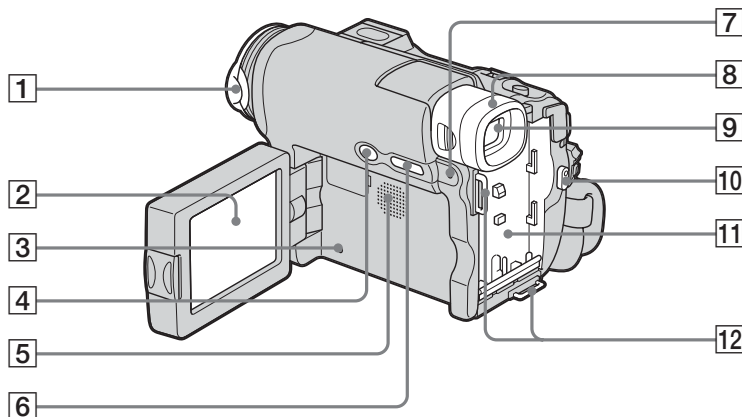

- 1 Lens cap** (p. 36)
- 2 LCD/Touch panel screen** (p. 33, 40, 41)
- 3 RESET button** (p. 269)
If you press RESET, all the settings including the date and time return to the default.
- 4 BACK LIGHT button** (p. 46)
- 5 Speaker**
- 6 DSPL/BATT INFO button** (p. 29, 54)
- 7 CHG (charge) lamp** (p. 25)
- 8 Eyecup** (p. 298)
- 9 Viewfinder** (p. 43)
- 10 START/STOP button** (p. 13, 36, 166)
- 11 Battery pack mounting surface** (p. 24)
- 12 Hooks for shoulder strap**

Identification des composants et des commandes

Caméscope

- 1 Capuchon d'objectif** (p. 36)
- 2 Ecran LCD/Ecran tactile** (pp. 33, 40 et 41)
- 3 Touche RESET** (p. 280)
Lorsque vous appuyez sur RESET, tous les réglages sont ramenés à leurs valeurs par défaut, y compris la date et l'heure.
- 4 Touche BACK LIGHT** (p. 46)
- 5 Haut-parleur**
- 6 Touche DSPL/BATT INFO** (pp. 29 et 54)
- 7 Voyant CHG (charge)** (p. 25)
- 8 Œilleton** (p. 298)
- 9 Viseur** (p. 43)
- 10 Touche START/STOP (marche/arrêt)** (pp. 17, 36 et 166)
- 11 Surface de fixation de la batterie rechargeable** (p. 24)
- 12 Crochets pour la bandoulière**

Identifying parts and controls

Attaching the supplied lens cap

- 1 Align the lens cap to the groove.
- 2 Push the lens cap against the lens until it snaps.

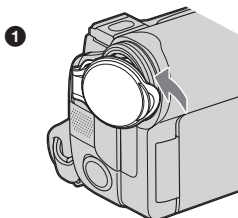

When recording, open the lens cap as shown.

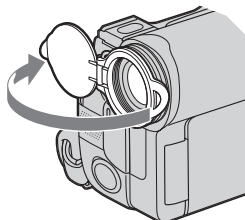

Note

Position the lens cap so as not to cover the microphone and the remote sensor.

Note on the Carl Zeiss lens

Your camcorder is equipped with a Carl Zeiss lens which can reproduce fine images. The lens for your camcorder was developed jointly by Carl Zeiss, in Germany, and Sony Corporation. It adopts the MTF* measurement system for video camera and offers a quality as the Carl Zeiss lens.

* MTF stands for Modulation Transfer Function.

The value number indicates the amount of light of a subject coming into the lens.

Identification des composants et des commandes

Fixation du capuchon d'objectif fourni

- 1 Aligned le capuchon d'objectif sur la rainure.
- 2 Poussez le capuchon d'objectif contre l'objectif jusqu'au déclic.

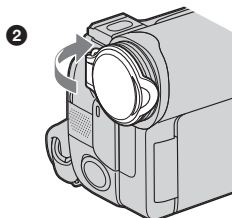

Pendant l'enregistrement, ouvrez le capuchon d'objectif comme indiqué.

Remarque

Positionnez le capuchon d'objectif de manière à ne pas recouvrir le micro et le capteur de télécommande.

Remarque au sujet de l'objectif Carl Zeiss

Votre caméscope est équipé d'un objectif Carl Zeiss capable de reproduire des images de grande qualité. L'objectif de votre caméscope a été développé en collaboration par Carl Zeiss, en Allemagne, et Sony Corporation. Il adopte le système de mesure MTF* pour caméscope et offre une qualité identique à celle des objectifs Carl Zeiss.

* MTF signifie Modulation Transfer Function (fonction de transfert de modulation).

Le numéro de valeur indique la quantité de lumière d'un sujet entrant dans l'objectif.

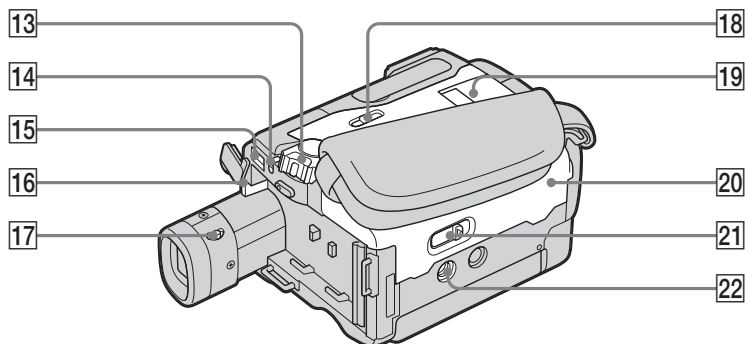

- 13 POWER switch** (p. 13, 15, 25)
- 14 LOCK switch** (DCR-TRV22E/TRV33E only, p. 15)
- 15 DC IN jack** (p. 12, 14)
- 16 BATT release button** (p. 24)
- 17 Viewfinder lens adjustment lever** (p. 43)
- 18 MEMORY EJECT knob** (DCR-TRV22E/TRV33E only, p. 14, 146)
- 19 "Memory Stick" slot** (DCR-TRV22E/TRV33E only, p. 14, 146)
- 20 Cassette lid** (p. 12)
- 21 OPEN/▲EJECT, ↵ lever** (p. 12)
- 22 Tripod receptacle**
Make sure that the length of the tripod screw is less than 5.5 mm (7/32 inch). Otherwise, you cannot attach the tripod securely, and the screw may damage your camcorder.
- 13 Commutateur POWER (alimentation)** (pp. 17, 19 et 25)
- 14 Commutateur LOCK** (DCR-TRV22E/TRV33E uniquement, p. 19)
- 15 Prise DC IN** (pp. 16 et 18)
- 16 Touche de relâche BATT** (p. 24)
- 17 Manette de réglage de l'oculaire** (p. 43)
- 18 Glissière MEMORY EJECT** (DCR-TRV22E/TRV33E uniquement, pp. 18, 146)
- 19 Fente pour « Memory Stick »** (DCR-TRV22E/TRV33E uniquement, pp. 18 et 146)
- 20 Couvercle de logement de cassette** (p. 16)
- 21 Glissière OPEN/▲EJECT, ↵** (p. 16)
- 22 Réceptacle pour trépied**
Assurez-vous que la longueur de la vis du trépied est inférieure à 5,5 mm. Sinon, vous ne serez pas en mesure de fixer solidement le trépied et la vis pourrait endommager votre caméscope.

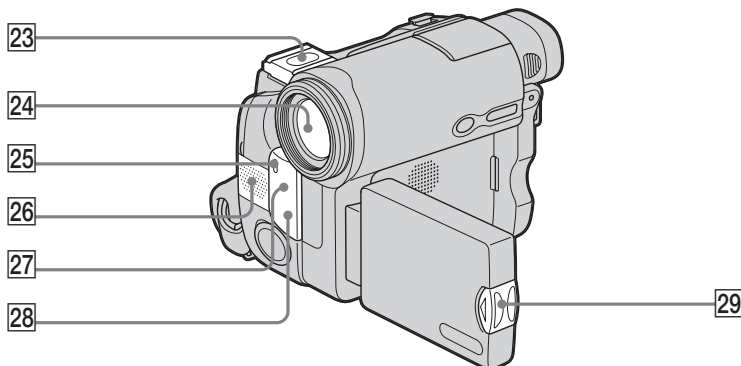

23 Intelligent accessory shoe/shoe cover (p. 128)

24 Lens

25 Camera recording lamp (p. 36)

26 Microphone (p. 36)

27 Remote sensor (except for DCR-TRV12E)

28 Infrared rays emitter (p. 47, 112)

29 OPEN button (p. 33)

23 Griffes porte-accessoires intelligente/Protège-griffe (p. 128)

24 Objectif

25 Voyant de tournage du caméscope (p. 36)

26 Micro (p. 36)

27 Capteur de télécommande (sauf pour le DCR-TRV12E)

28 Emetteur de rayons infrarouges (pp. 47 et 112)

29 Touche OPEN (ouvrir) (p. 33)

Intelligent Accessory Shoe

Notes on the intelligent accessory shoe

- The intelligent accessory shoe supplies power to optional accessories such as a video light or microphone.
- The intelligent accessory shoe is linked to the POWER switch, allowing you to turn the power supplied by the shoe on and off. Refer to the operating instructions of the accessory for details.
- The intelligent accessory shoe has a safety device for fixing the installed accessory securely. To connect an accessory, press down and push it to the end, and then tighten the screw.
- To remove an accessory, loosen the screw, and then press down and pull out the accessory.

Intelligent Accessory Shoe

Remarques sur la griffe porte-accessoires intelligente

- La griffe porte-accessoires intelligente alimente les accessoires en option, tels que la lampe vidéo ou le micro.
- La griffe porte-accessoires intelligente est reliée au commutateur POWER, ce qui vous permet d'activer ou de désactiver l'alimentation fournie par la griffe porte-accessoires intelligente. Reportez-vous au mode d'emploi de l'accessoire utilisé pour de plus amples informations.
- La griffe porte-accessoires intelligente est équipée d'un dispositif de sécurité permettant de bien fixer les accessoires. Pour raccorder un accessoire, insérez-le, appuyez dessus et poussez-le jusqu'au bout, puis serrez la vis.
- Pour retirer un accessoire, desserrez la vis, puis appuyez sur l'accessoire et retirez-le.

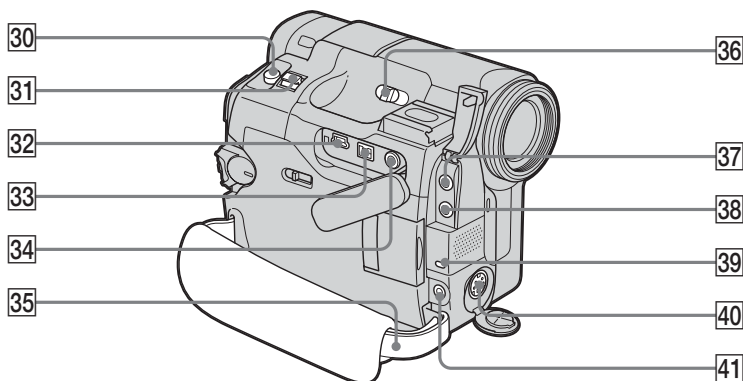

30 PHOTO button (p. 15, 62, 152)

31 Power zoom lever (p. 44, 94, 186)

32 Ψ (USB) jack (p. 200)

33 \mathbf{i} DV Interface (DCR-TRV19E/
TRV22E/TRV33E only, p. 106, 123, 201)

\mathbf{i} DV OUT Interface (DCR-TRV12E/
TRV14E only, p. 106)

The \mathbf{i} DV Interface is i.LINK compatible.

34 AUDIO/VIDEO jack (yellow) (DCR-
TRV22E/TRV33E only, p. 60, 106, 123,
238)

AUDIO/VIDEO OUT jack (yellow)

(DCR-TRV12E/TRV14E/TRV19E only,
p. 60)

35 Grip belt (p. 12)

36 NIGHTSHOT switch (p. 47)

37 \mathcal{H} (headphones) jack (green)

When you use headphones, the speaker
on your camcorder is silent.

38 MIC jack (PLUG IN POWER) (red)

Connect an external microphone
(optional). This jack also accepts a
“plug-in-power” microphone.

39 Access lamp (DCR-TRV22E/TRV33E
only, p. 14, 146)

40 S VIDEO jack (DCR-TRV22E/TRV33E
only, p. 61)

S VIDEO OUT jack (DCR-TRV12E/
TRV14E/TRV19E only, p. 61)

41 \mathcal{L} (LANC) jack (blue)

30 Touche PHOTO (pp. 19, 62 et 152)

31 Manette de puissance de zoom (pp.
44, 94 et 186)

32 Prise Ψ (USB) (p. 200)

33 Interface \mathbf{i} DV (DCR-TRV19E/
TRV22E/TRV33E uniquement, pp. 106,
123 et 201)

\mathbf{i} DV OUT Interface (DCR-TRV12E/
TRV14E uniquement, p. 106)

L'interface \mathbf{i} DV est compatible i.LINK.

34 Prise AUDIO/VIDEO (jaune) (DCR-
TRV22E/TRV33E uniquement, pp. 60,
106, 123 et 238)

Prise AUDIO/VIDEO OUT (jaune)

(DCR-TRV12E/TRV14E/TRV19E
uniquement, p. 60)

35 Sangle (p. 16)

36 Commutateur NIGHTSHOT (p. 47)

37 Prise \mathcal{H} (casque d'écoute) (verte)

Lorsque vous utilisez un casque, le haut-
parleur de votre caméscope n'émet
aucun son.

38 Prise MIC (PLUG IN POWER) (rouge)

Permet de raccorder un micro externe
(en option). Cette prise accepte
également les micros à alimentation par
système « plug-in-power ».

39 Voyant d'accès (DCR-TRV22E/TRV33E
uniquement, pp. 18, 146)

40 Prise S VIDEO (DCR-TRV22E/TRV33E
uniquement, p. 61)

Prise S VIDEO OUT (DCR-TRV12E/
TRV14E/TRV19E uniquement, p. 61)

41 Prise \mathcal{L} (LANC) (bleue)

Identifying parts and controls

Remote Commander (DCR-TRV14E/TRV19E/TRV22E/TRV33E only)

The buttons that have the same name on the Remote Commander as on your camcorder function identically to the buttons on your camcorder.

Identification des composants et des commandes

Télécommande (DCR-TRV14E/TRV19E/TRV22E/TRV33E uniquement)

Les touches portant le même nom sur la télécommande et le caméscope ont les mêmes fonctions.

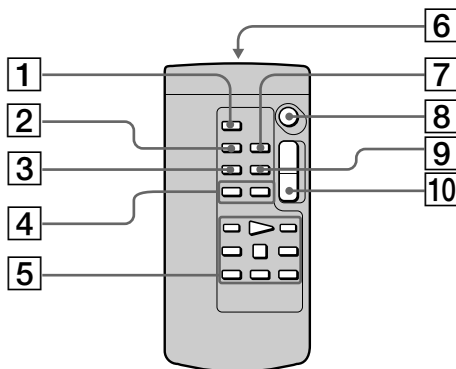

1 PHOTO button (p. 15, 62, 152)

2 DISPLAY button (p. 54)

3 SEARCH MODE button (p. 98, 100, 103, 104, 105)

4 ◀◀ / ▶▶ buttons (p. 98, 100, 103, 104, 105)

5 Video control buttons (p. 52, 57)

6 Transmitter

Point toward the remote sensor to control your camcorder after turning on your camcorder.

7 ZERO SET MEMORY button (p. 96)

8 START/STOP button (p. 13, 36)

9 DATA CODE button (p. 56)

10 Power zoom button (p. 44)

1 Touche PHOTO (pp. 19, 62 et 152)

2 Touche DISPLAY (p. 54)

3 Touche SEARCH MODE (pp. 98, 100, 103, 104 et 105)

4 Touches ◀◀ / ▶▶ (pp. 98, 100, 103, 104 et 105)

5 Touches de commande vidéo (pp. 52 et 57)

6 Transmetteur

Après avoir mis le caméscope sous tension, pointez la télécommande vers le capteur de télécommande du caméscope pour le commander.

7 Touche ZERO SET MEMORY (p. 96)

8 Touche START/STOP (marche/arrêt) (pp. 17 et 36)

9 Touche DATA CODE (p. 56)

10 Touche de puissance de zoom (p. 44)

Identifying parts and controls

To prepare the Remote Commander

Insert 2 R6 (size AA) batteries by matching the + and - on the batteries to the + and - in the battery compartment.

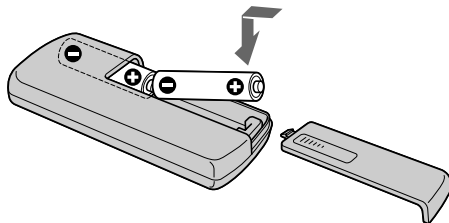

Notes on the Remote Commander

- Point the remote sensor away from strong light sources such as direct sunlight or overhead lighting. Otherwise, the Remote Commander may not function properly.
- Your camcorder works in the Commander mode VTR 2. Commander modes 1, 2 and 3 are used to distinguish your camcorder from other Sony VCRs to avoid erroneous remote control operation. If you use another Sony VCR in the Commander mode VTR 2, we recommend changing the Commander mode or covering the sensor of the VCR with black paper.

Identification des composants et des commandes

Pour préparer la télécommande

Insérez 2 piles R6 (AA) en faisant correspondre les pôles + et - des piles avec les inscriptions à l'intérieur du logement de piles.

Remarques sur la télécommande

- Le capteur de télécommande ne doit pas être orienté vers de fortes sources lumineuses telles que la lumière directe du soleil ou la lumière de lampes de plafond. Sinon, la télécommande pourrait ne pas fonctionner correctement.
- Votre caméscope fonctionne en mode de télécommande VTR 2. Les modes de télécommande 1, 2 et 3 sont utilisés pour distinguer votre caméscope des autres magnétoscopes Sony afin d'éviter que le fonctionnement des appareils ne soit déclenché accidentellement. Si vous utilisez un autre magnéscope Sony fonctionnant avec le mode de télécommande VTR 2, nous recommandons de modifier le mode de la télécommande ou de masquer le capteur du magnéscope avec du papier noir.

Operation indicators

Indicateurs de fonctionnement

LCD screen and Viewfinder

Ecran LCD et viseur

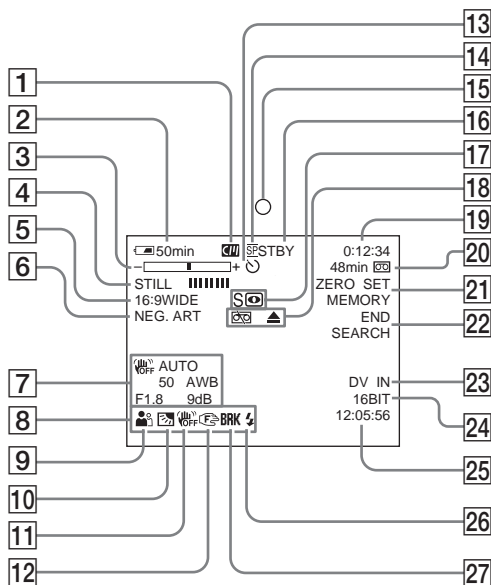

- 1 **Cassette Memory** (p. 38)
- 2 **Remaining battery time** (p. 38)
- 3 **Zoom** (p. 44)/**Exposure** (p. 82)/**Data file name*1** (p. 180)
- 4 **Digital effect*1** (p. 77, 93)/**MEMORY MIX*1** (p. 158)/**Fader** (p. 73)
- 5 **16:9WIDE** (p. 71)
- 6 **Picture effect** (p. 76, 92)
- 7 **Data code** (p. 54)
- 8 **Volume** (p. 52)/**Date** (p. 31)
- 9 **PROGRAM AE** (p. 80)
- 10 **Back light** (p. 46)
- 11 **SteadyShot off** (p. 243)
- 12 **Manual focus** (p. 84)
- 13 **Self-timer** (p. 67, 168)
- 14 **Recording mode** (p. 248)

- 1 **Mémoire de cassette** (p. 38)
- 2 **Autonomie de la batterie** (p. 38)
- 3 **Zoom** (p. 44)/**Exposition** (p. 82)/**Nom de fichier de données*1** (p. 180)
- 4 **Effet numérique*1** (pp. 77 et 93)/**MEMORY MIX*1** (p. 158)/**Fonction de transitions en fondu** (p. 73)
- 5 **16:9WIDE** (p. 71)
- 6 **Effet d'image** (pp. 76 et 92)
- 7 **Code de données** (p. 54)
- 8 **Volume** (p. 52)/**Date** (p. 31)
- 9 **PROGRAM AE** (p. 80)
- 10 **Compensation de contre-jour** (p. 46)
- 11 **SteadyShot désactivé** (p. 253)
- 12 **Mise au point manuelle** (p. 84)
- 13 **Prise de vue avec le retardateur** (pp. 67 et 168)
- 14 **Mode d'enregistrement** (p. 258)

Identifying parts and controls

- 15 Camera recording lamp*³ (p. 43)
- 16 STBY/REC (p. 36)/Video control mode (p. 52)/Image size*² (p. 148)/Image quality*¹ (p. 147)
- 17 NIGHTSHOT (p. 47)/SUPER NIGHTSHOT*¹ (p. 47)/COLOUR SLOW SHUTTER*¹ (p. 48)
- 18 Warning (p. 271)
- 19 Time code (p. 38)/Tape counter (p. 38)/Self-diagnosis (p. 270)/Photo recording (p. 152)/Image number*¹ (p. 180)/Playback folder*¹ (p. 180)/Tape photo*³ (p. 65)
- 20 Remaining tape (p. 38)/Memory playback*¹ (p. 180)
- 21 ZERO SET MEMORY (p. 96)/Interval Recording (p. 87)/Interval Photo Recording (p. 164)/Frame recording (p. 89)
- 22 END SEARCH (p. 50)
- 23 A/V → DV*¹ (p. 238)/DV IN*⁴ (p. 123)
- 24 Audio mode (p. 248)/Recording folder*¹ (p. 177)
- 25 Time (p. 31)
- 26 Flash (p. 242)
This indicator appears only when the flash (optional) is in use.
- 27 Continuous photo recording*² (p. 154)

*¹ DCR-TRV22E/TRV33E only

*² DCR-TRV33E only

*³ DCR-TRV12E/TRV14E/TRV19E only

*⁴ DCR-TRV19E/TRV22E/TRV33E only

Identification des composants et des commandes

- 15 Voyant de tournage du caméscope*³ (p. 43)
- 16 STBY/REC (p. 36)/Mode de commande vidéo (p. 52)/Taille de l'image*² (p. 148)/Qualité de l'image*¹ (p.147)
- 17 NIGHTSHOT (p. 47)/SUPER NIGHTSHOT*¹ (p. 47)/COLOUR SLOW SHUTTER*¹ (p. 48)
- 18 Avertissement (p. 282)
- 19 Code temporel (p. 38)/Compteur de bande (p. 38)/Autodiagnostic (p. 281)/Enregistrement photo (p. 152)/ Numéro d'image*¹ (p. 180)/Dossier de lecture*¹ (p. 180)/Photo sur cassette*³ (p. 65)
- 20 Longueur de bande restante (p. 38)/ Lecture mémoire*¹ (p. 180)
- 21 ZERO SET MEMORY (p. 96)/ Enregistrement par intervalles (p. 87)/ Enregistrement de photos par intervalles (p. 164)/Enregistrement image par image (p. 89)
- 22 END SEARCH (p. 50)
- 23 A/V → DV*¹ (p. 238)/DV IN*⁴ (p. 123)
- 24 Mode audio (p. 258)/Dossier d'enregistrement*¹ (p. 177)
- 25 Heure (p. 31)
- 26 Flash (p. 252)
Cet indicateur s'affiche uniquement lorsque le flash (en option) est utilisé.
- 27 Enregistrement de photos en continu*² (p. 154)

*¹ DCR-TRV22E/TRV33E uniquement

*² DCR-TRV33E uniquement

*³ DCR-TRV12E/TRV14E/TRV19E uniquement

*⁴ DCR-TRV19E/TRV22E/TRV33E uniquement

A, B

AC Adaptor	25, 30
Adjusting the viewfinder	43
Audio dubbing	127
AUDIO MIX	244
AUDIO MODE	248
AUTO SHTR	242
A/V connecting	
cable	60, 106, 122
BACK LIGHT	46
Battery Info	29
Battery pack	24
BEEP	250
BOUNCE	73

C, D

C. CHROM	158
CALIBRATION	300
Cassette Memory	21, 284
Charging battery pack	25
Charging built-in rechargeable battery	299
CLEANING CASSETTE	297
Clock set	31
Colour Slow Shutter	48
Continuous photo recording ..	154
Data code	54
Date search	100
DEMO MODE	249
Digital effect	77, 93
Digital program editing ..	109, 173
DISPLAY	250
DOT	73
Dual sound track tape	286

E

Edit search	51
End search	50
EXP BRKTG	154
Exposure	82

F, G, H

Fader	73
FLASH MOTION	77
Flexible Spot Meter	83
Format	141, 246
Frame recording	89
Full charge	26
Grip belt	12
↺ (headphones) jack	313
Heads	297
HiFi SOUND	244

I, J, K, L

i.LINK	292
i.LINK cable	106, 123
Image protection	190
Image quality	147
Image size	148, 150
Index screen	181
"InfoLITHIUM" battery pack	25, 288
Infrared rays emitter	47, 112
Insert editing	125
Intelligent accessory shoe	128, 312
Interval Recording	87
Interval Photo Recording	164
JPEG	141
Labelling a cassette	138
LANC jack	313
LUMINANCE KEY	77

M, N

M. CHROM	158
M. LUMI	158
M. OVERLAP	158
Main sound	286
Manual focus	84
MEMORY MIX	158
Memory PB ZOOM	186
Memory photo recording	152
"Memory Stick"	141
"Memory Stick" capacity	151
Menu settings	240
Mirror mode	41
Moisture condensation	296
MONOTONE	73
MOSC. FADER	73
MPEG	141
NIGHTSHOT	47
NORM. FADER	73
NTSC system	244

O, P, Q

OLD MOVIE	77
Operation indicators	34
OVERLAP	73
PB FOLDR	185
Picture effect	76, 92
Picture search	57
Playback time	28
Print mark	197
PROGRAM AE	80

R

REC FOLDER	178
Rec Review	51
Recording time	27
Remaining battery time indicator	38
Remaining tape indicator	38
Remote Commander	314
Remote sensor	312
RESET	269, 309
Resize	196

S

S VIDEO jack	61
Self-diagnosis display	270
Self-timer recording	67, 168
Signal convert function	238
Skip scan	57
Slide show	188
SLOW SHTR	77
SPOT FOCUS	86
STEADYSHOT	243
Stereo tape	286
STILL	77
Sub sound	286
Super NightShot	47

T, U, V

Tape counter	38
Tape PB ZOOM	94
Telephoto	44
Time code	38
Title	133
Title search	98
Touch panel	33
TRAIL	77
Transition	37
TV colour systems	295
USB jack	199
USB Streaming	217

W, X, Y, Z

Warning indicators	271
Warning messages	272
White balance	69
Wide-angle	44
Wide mode	71
WIPE	73
Write-protect tab	287
Zero set memory	96
Zoom	44

A, B

adaptateur secteur 25, 30
 attribution d'un nom à une
 cassette 138
 AUDIO MIX 254
 AUDIO MODE 258
 AUTO SHTR 252
 BACK LIGHT 46
 balance des blancs 69
 bande sonore principale 286
 bande sonore secondaire 286
 batterie 24
 batterie « InfoLITHIUM » .. 25, 288
 BEEP 260
 BOUNCE 73

C, D

câble i.LINK 106, 123
 CALIBRATION 300
 capacité du « Memory Stick » .. 151
 capteur de télécommande ... 312
 cassette à piste audio
 bilatérale 286
 cassette stéréo 286
 C. CHROM 158
 charge de la batterie 25
 CLEANING CASSETTE 297
 code d'autodiagnostic 281
 code de données 54
 code temporel 38
 Colour Slow Shutter 48
 compteur de bande 38
 condensation d'humidité 296
 cordon de liaison audio et
 vidéo 60, 106, 122
 DEMO MODE 259
 diaporama 188
 DISPLAY 260
 DOT 73
 doublage audio 127

E

écran d'index 181
 écran tactile 33
 Edit search (recherche pour
 modification) 51
 effet d'image 76, 92
 effet numérique 77, 93
 émetteur de rayons
 infrarouges 47, 112
 End search (recherche de fin) . 50
 enregistrement de photos
 en continu 154
 enregistrement de photos
 en mémoire 152
 enregistrement de photos
 par intervalles 164
 enregistrement par intervalles . 87
 EXP BRKTG 154
 exposition 82

F, G, H

FLASH MOTION 77
 fonction de conversion du
 signal 238
 format 141, 256
 grand angle 44
 griffe porte-accessoires
 intelligente 128, 312
 HiFi SOUND 254

I, J, K, L

i.LINK 292
 indicateur d'autonomie
 de labatterie 38
 indicateur de longueur de
 bande restante 38
 indicateurs d'avertissement .. 282
 indicateurs de
 fonctionnement 34
 informations relatives à la
 batterie 29
 JPEG 141
 LUMINANCE KEY 77

M, N

marque d'impression 197
 M. CHROM 158
 mémoire à zéro réglable 96
 mémoire de cassette 21, 284
 MEMORY MIX 158
 « Memory Stick » 141
 messages d'avertissement ... 283
 mise au point manuelle 84
 M. LUMI 158
 mode grand écran 71
 mode miroir 41
 modification de la taille de
 l'image 196
 MONOTONE 73
 montage numérique de
 programmes 109, 173
 montage par insertion 125
 MOSC. FADER 73
 M. OVERLAP 158
 MPEG 141
 NIGHTSHOT 47
 NORM. FADER 73

O, P, Q

OLD MOVIE 77
 onglet de protection en
 écriture 287
 OVERLAP 73
 PB FOLDR 185
 PB ZOOM Cassette 94
 PB ZOOM Mémoire 186
 prise Ω (casque d'écoute) 313

prise de vue avec le
 retardateur 67, 168
 prise de vue image par image .. 89
 prise S VIDEO 61
 prise LANC 313
 prise USB 200
 PROGRAM AE 80
 protection de l'image 190
 qualité d'image 147

R

REC FOLDER 178
 recharge complète 26
 recharge de la batterie
 rechargeable intégrée 299
 recherche d'images 57
 recherche par date 100
 recherche par titre 98
 Rec Review (vérification
 d'enregistrement) 51
 réglage de l'horloge 31
 réglage du viseur 43
 réglages de menu 240
 RESET 279, 309

S

sangle 16
 sauter le balayage 57
 SLOW SHTR 77
 SPOT FOCUS 86
 spotmètre flexible 83
 STEADYSHOT 253
 STILL 77
 Super NightShot 47
 système NTSC 254
 systèmes de télévision
 couleur 295

T, U, V

taille d'image 148, 150
 télécommande 314
 téléobjectif 44
 temps de lecture 28
 temps d'enregistrement 27
 têtes 297
 titre 133
 TRAIL 77
 transition 37
 transitions en fondu 73
 USB Streaming 217

W, X, Y, Z

WIPE 73
 zoom 44

Quick Reference

Reference rapide

<http://www.sony.net/>

Printed on 100% recycled paper using
VOC (Volatile Organic Compound)-free
vegetable oil based ink.



Imprimé sur papier 100 % recyclé avec
de l'encre à base d'huile végétale
sans COV (composés organiques
volatils).

Printed in Japan

