

KIA, L'ENTREPRISE



Nous vous remercions d'avoir fait l'acquisition d'un véhicule neuf Kia. En qualité de constructeur automobile d'envergure mondiale visant avant tout la fabrication de véhicules de haute qualité à des prix attractifs, Kia Motors s'engage à vous assurer un Service qui aille bien au delà de vos attentes et vous procure une expérience client des plus agréables.

Vous allez découvrir dans nos concessions Kia notre concept d'« **Assistance quasi-familiale** », grâce auquel hospitalité, accueil chaleureux et confiance ne restent pas que de belles paroles ; vous allez ainsi bien sentir que nos agents sont particulièrement consciencieux et qu'ils prennent soin de vous.

Toutes les informations contenues dans le présent Manuel technique ont été certifiées exactes à sa date de publication. Kia se réserve cependant le droit d'y apporter des modifications à tout moment, de façon à pouvoir mettre en œuvre sa politique d'amélioration continue des produits.

Ce manuel s'applique à tous les modèles de ce véhicule et propose des descriptions et des explications relatives à des équipements de série et en option. Il se peut par conséquent que des éléments soient traités dans ce manuel alors qu'ils ne s'appliquent pas à votre modèle spécifique Kia.

Nous vous souhaitons d'agréables moments avec votre véhicule, et n'hésitez pas à solliciter l'« Assistance quasi-familiale » Kia !

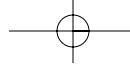

AVANT PROPOS

Merci d'avoir choisi un véhicule Kia.

Ce manuel vous familiarisera avec des renseignements relatifs à l'utilisation, à l'entretien et à la sécurité de votre nouveau véhicule. Il est accompagné d'un manuel de garantie et d'entretien fournissant des informations importantes sur l'ensemble des garanties relatives à votre véhicule. Kia vous conseille vivement de lire attentivement ces publications et de suivre les conseils qu'elles contiennent afin de vous permettre de profiter de votre véhicule pleinement et en toute sécurité.

Kia propose une grande variété d'options, d'équipements et de fonctionnalités pour ses divers modèles. Par conséquent, il se peut que les équipements décrits dans ce manuel ainsi que les diverses illustrations ne soient pas tous applicables à votre véhicule.

Les informations et les spécifications fournies dans ce manuel étaient exactes au moment de l'impression. Kia se réserve le droit de supprimer ou de modifier des spécifications ou le design à tout moment sans préavis et sans engagement. Si vous avez des questions, adressez-vous à votre concessionnaire Kia agréé.

Nous vous assurons que nous portons un intérêt constant à votre plaisir de conduite et à la satisfaction que vous procure votre véhicule Kia.

© 2013 Kia Motors Slovakia s.r.o.

Tous droits réservés. Toute reproduction par quelque moyen que ce soit, électronique ou mécanique, y compris la photocopie, l'enregistrement ou par un système de stockage et d'extraction d'informations ou une traduction partielle ou totale est interdite sans l'autorisation écrite de la Société Kia Motors Slovakia s.r.o..

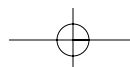
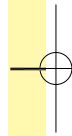
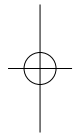

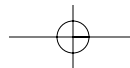

<i>TABLE DES MATIERES</i>	Introduction	1
	Aperçu de votre véhicule	2
	Système de sécurité de votre véhicule	3
	Équipements de votre véhicule	4
	Conduire votre véhicule	5
	Que faire en cas d'urgence	6
	Entretien	7
	Spécifications&Informations consommateurs	8
	Index	I

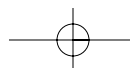
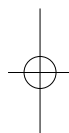

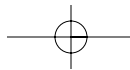

Introduction

Utilisation de ce manuel	1-2
Carburants	1-3
• Moteur essence	1-3
• Moteur diesel	1-5
Processus de rodage du véhicule	1-6

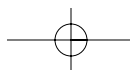
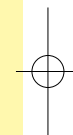
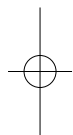

Introduction

UTILISATION DE CE MANUEL

Notre objectif est que votre véhicule vous procure un maximum de plaisir au volant. Votre Manuel du propriétaire peut vous aider dans de nombreuses situations. Nous vous conseillons vivement de lire l'intégralité du manuel. Afin de réduire le plus possible les risques d'accident corporel grave, vous devez impérativement lire les sections AVERTISSEMENT et ATTENTION disponibles dans l'ensemble du manuel.

Les illustrations viennent en complément des informations apportées par ce manuel pour vous donner un aperçu du plaisir qui sera le vôtre au volant de votre véhicule. À la lecture de ce manuel, vous aurez toutes les informations nécessaires concernant les fonctionnalités, les consignes de sécurité importantes et les conseils de conduite adaptés à l'état de la route.

La table des matières présente l'organisation générale du manuel. Utilisez l'index lorsque vous recherchez un thème ou un domaine spécifique. Il contient une liste triée dans l'ordre alphabétique de l'ensemble des informations présentes dans le manuel.

Sections : Ce manuel compte neuf sections et un index. Chaque section commence par un résumé du contenu afin que vous puissiez savoir, d'un seul coup d'œil, si vous y trouverez les informations que vous recherchez.

Vous trouverez de nombreuses sections AVERTISSEMENT, ATTENTION et REMARQUE tout au long du manuel. Elles ont été conçues dans le but d'améliorer votre sécurité. Vous devez lire attentivement et suivre scrupuleusement TOUTES les procédures et recommandations fournies dans les sections AVERTISSEMENT, ATTENTION et REMARQUE.

AVERTISSEMENT

Un **AVERTISSEMENT** signale une situation pouvant entraîner des dégâts, des lésions corporelles graves voire fatales si l'avertissement est ignoré.

ATTENTION

Un **paragraphe ATTENTION** décrit une situation pouvant endommager votre véhicule si les informations qu'il contient sont ignorées.

*** REMARQUE**

Une **REMARQUE** fournit des informations intéressantes ou utiles.

CARBURANTS

Moteur essence

Sans plomb

Pour l'Europe

Pour une performance optimale de votre véhicule, nous vous conseillons d'utiliser du carburant sans plomb qui est conforme à la norme EN 228 ayant un indice d'octane de 95 / AKI (indice antidétonant), 91 RON (indice d'octane recherche) ou plus. Vous pouvez utiliser du carburant sans plomb avec un indice d'octane de 91-94 / AKI 87-90 RON, mais il peut entraîner une légère réduction des performances du véhicule.

Sauf l'Europe

Votre nouveau véhicule est conçu à n'utiliser que du carburant sans plomb ayant un indice d'octane de 91 / AKI (indice antidétonant), 87 RON (indice d'octane recherche) ou plus.

Votre nouveau véhicule est conçu pour obtenir le maximum de performance avec du CARBURANT SANS PLOMB, tout en réduisant les émissions de gaz d'échappement et l'encrassement de la bougie d'allumage.

ATTENTION

NE JAMAIS UTILISER D'ESSENCE PLOMBÉE L'utilisation d'essence plombée est préjudiciable au pot catalytique. Elle provoque des dommages du capteur d'oxygène du système de commande moteur et affecte le système antipollution.

Ne jamais ajouter dans le réservoir de carburant un nettoyant du circuit de carburant autre que celui spécifié. Nous vous conseillons de faire vérifier le système de votre véhicule par un concessionnaire Kia agréé.

AVERTISSEMENT

- **Pendant le ravitaillement en carburant, ne pas rajouter d'essence une fois que le pistolet à essence a coupé la distribution.**
- **Vérifiez systématiquement que le bouchon du réservoir est bien en place afin d'éviter une déperdition de carburant en cas d'accident.**

Essence contenant de l'alcool et du méthanol

L'essence-alcool, un mélange d'essence et d'éthanol (également connu sous le nom d'alcool de grain) et l'essence ou l'essence-alcool contenant du méthanol (également connu sous le nom d'alcool de bois) sont disponibles sur le marché en complément ou en remplacement d'essence plombée ou non plombée.

N'utilisez pas d'essence-alcool contenant plus de 10 % d'éthanol ou d'essence ou d'essence-alcool contenant du méthanol. Ces carburants peuvent provoquer des problèmes lors de la conduite et endommager le circuit de carburant.

Cessez d'utiliser toute sorte d'essence-alcool si des problèmes de conduite surviennent.

Les dommages causés au véhicules ou les problèmes de conduite ne peuvent être couverts par la garantie fabricant s'ils résultent de l'utilisation d'un des carburants suivants :

1. Essence-alcool contenant plus de 10 % d'éthanol.
2. Essence ou essence-alcool contenant du méthanol.
3. Carburant ou essence-alcool plombé.

Introduction

ATTENTION

N'utilisez jamais d'essence-alcool contenant du méthanol. Cessez d'utiliser toute sorte d'essence-alcool provoquant des problèmes de conduite.

Utilisation de MTBE (éther méthyl-tertiobutylique)

Il est déconseillé d'utiliser dans votre véhicule des carburants contenant plus de 15,0 % (teneur en oxygène 2,7 % du poids) de MTBE (éther méthyl-tertiobutylique).

Les carburants contenant plus de 15,0 % de MTBE (teneur en oxygène 2,7 % du poids) peuvent réduire la performance de votre véhicule et occasionner des blocages par vapeur ou des démarrages difficiles.

ATTENTION

Votre garantie limitée sur les nouveaux véhicules peut ne pas couvrir les dégâts affectant le circuit de carburant ainsi que les problèmes de performance causés par l'utilisation de carburants contenant du méthanol ou les carburants contenant plus de 15,0 % de MTBE (éther méthyl-tertiobutylique) (teneur en oxygène 2,7 % du poids).

Ne pas utiliser de méthanol

Les carburants contenant du méthanol (alcool de bois) ne doivent pas être utilisés dans votre véhicule. Ce type de carburant peut réduire la performance du véhicule et endommager les composants du circuit de carburant.

Additifs pour carburant

Kia recommande l'utilisation d'essence de bonne qualité conforme aux normes et directives européennes (EN228), ou équivalentes, sur les carburants.

Pour les clients qui n'utilisent pas d'essence de bonne qualité de façon régulière et qui rencontrent des problèmes de démarrage ou de fonctionnement irrégulier du moteur en cours de conduite, nous recommandons de verser une bouteille d'additif pour carburant dans le réservoir d'essence tous les 15 000 km (Pour Europe) / 5 000 km (Sauf Europe). Les additifs et les instructions d'utilisation associées sont disponibles auprès de votre concessionnaire Kia agréé. Ne mélangez pas avec d'autres additifs.

Utilisation à l'étranger

Si vous envisagez de conduire dans un pays étranger, assurez-vous :

- De respecter toutes les réglementations en matière d'immatriculation et d'assurance.
- Qu'il existe un réseau de distribution de carburant compatible avec votre véhicule.

Moteur diesel

Carburant diesel

Un moteur diesel doit être utilisé uniquement en présence d'un carburant diesel disponible sur le marché et conforme à l'EN 590 ou à une norme équivalente (EN = "Norme européenne"). N'utilisez pas de carburant diesel marin, de mazout, ni d'additifs pour carburant non homologués ; cela endommagerait le moteur et le circuit du carburant en provoquant une usure prématurée. L'utilisation de carburants et/ou d'additifs pour carburant non homologués vous privera de vos droits de garantie.

Votre véhicule fonctionne avec du carburant diesel ayant un indice de cétane supérieur à 51. Si deux types de carburant diesel sont disponibles, utilisez le carburant été ou le carburant hiver en fonction des barèmes climatiques suivants :

- Au-dessus de - 5 °C (23 °F) ... Carburant diesel été.
- Au-dessous de - 5 °C (23 °F) ... Carburant diesel hiver.

Surveillez attentivement le niveau de carburant du réservoir : Si le moteur s'arrête en raison d'une panne de carburant, les circuits doivent être entièrement purgés avant tout redémarrage.

⚠ ATTENTION

Ne jamais introduire ni essence ni eau dans le réservoir. Il serait nécessaire de vidanger le circuit et de purger l'air pour éviter de bloquer la pompe d'injection et d'endommager le moteur.

⚠ ATTENTION

- Carburant diesel (le cas échéant avec DPF)

Pour les véhicules diesel équipés d'un système DPF, nous vous recommandons l'utilisation de carburant diesel réglementé.

L'utilisation d'un carburant diesel présentant un niveau élevé de soufre (plus de 50 ppm) et contenant des additifs non spécifiés risque d'endommager le système DPF et de produire des fumées blanches.

Introduction

Biodiesel

Les mélanges Diesel disponibles dans le commerce et n'utilisant pas plus de 7 % de biodiesel, appelés "B7 Diesel" peuvent être utilisés dans votre véhicule si le biodiesel répond aux spécifications de la norme EN 14214 ou d'une norme équivalente. (EN correspond à "European Norm" (Norme Européenne). L'utilisation de biocarburants issus d'ester méthylique de colza (EMC), d'ester méthylique d'acide gras (EMAG) ou d'ester méthylique d'huile végétale (EMHV) etc. ou le mélange de diesel dépassant 7 % avec du biodiesel endommagera le moteur et le circuit du carburant en provoquant leur usure prématurée. La réparation ou le remplacement de composants usés ou endommagés en raison de l'utilisation de carburants non homologués ne sera pas couvert par la garantie du fabricant.

ATTENTION

- **N'utilisez jamais de carburant, qu'il s'agisse de diesel, de biodiesel B7 ou autre, qui ne réponde pas à la dernière spécification de l'industrie pétrolière.**
- **N'utilisez jamais d'additifs pour carburant ni de traitement non recommandés ou non homologués par le fabricant du véhicule.**

PROCESSUS DE RODAGE DU VÉHICULE

Aucune période de rodage n'est nécessaire. En prenant quelques précautions simples pendant les 1 000 premiers kilomètres (600 miles), vous pouvez accroître les performances et la durée de vie de votre véhicule et diminuer sa consommation.

- Démarrez doucement le moteur.
- Pendant la conduite, maintenez le régime (tr/min. ou tours par minute) entre 2 000 et 4 000 tr/min.
- Évitez de conduire à la même vitesse, rapide ou lente, pendant des longues périodes. Pour roder correctement un moteur, il est nécessaire de changer de régime.
- Évitez les arrêts brusques, excepté en cas d'urgence, afin de régler correctement les freins.
- Évitez de faire tourner le moteur au ralenti pendant plus de 3 minutes d'affilée.
- Ne tractez pas de remorque pendant les 2 000 premiers kilomètres (1 200 miles) du véhicule.

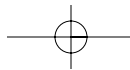

Aperçu de votre véhicule

Présentation de l'extérieur (avant).....	2-2
Présentation de l'extérieur (arrière)	2-3
Présentation de l'habitacle	2-4
Présentation du tableau de bord	2-5
Compartiment moteur.....	2-6

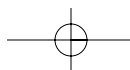
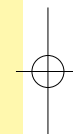
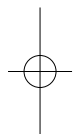

Aperçu de votre véhicule

PRÉSENTATION DE L'EXTÉRIEUR (AVANT)



PRÉSENTATION DE L'EXTÉRIEUR (ARRIÈRE)

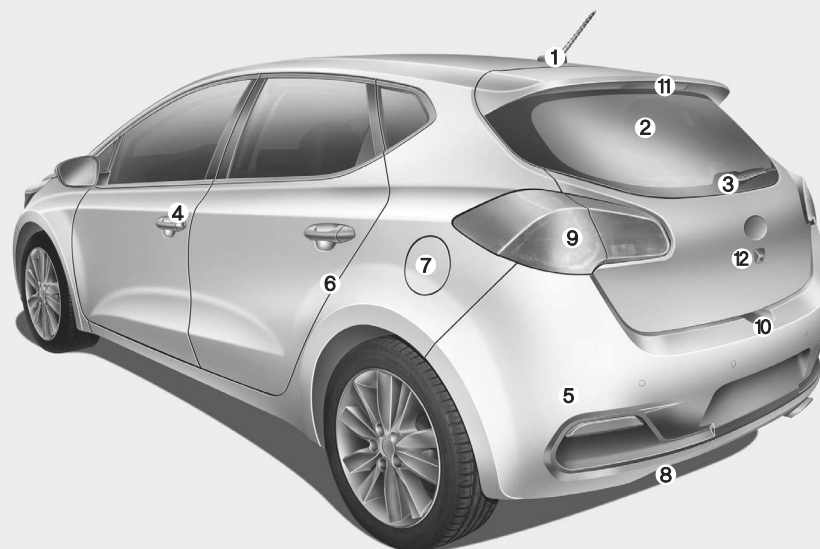

- 1. Antenne de toit4-178
- 2. Dégivreur de la lunette arrière.....4-132
- 3. Essuie-glace arrière.....4-127
- 4. Verrouillage des portes.....4-18
- 5. Système d'aide au stationnement arrière...4-96
- 6. Verrous de protection pour enfants aux portières arrière4-22
- 7. Réservoir de carburant4-32
- 8. Crochet de remorquage arrière6-30
- 9. Feu arrière multi-fonctions7-109
- 10. Bouton de la poignée du hayon.....4-23
- 11. Feu stop surélevé7-114
- 12. Caméra de recul4-115

* La forme réelle peut être différente de celle de la figure.

OJD012002

Aperçu de votre véhicule

PRÉSENTATION DE L'HABITACLE

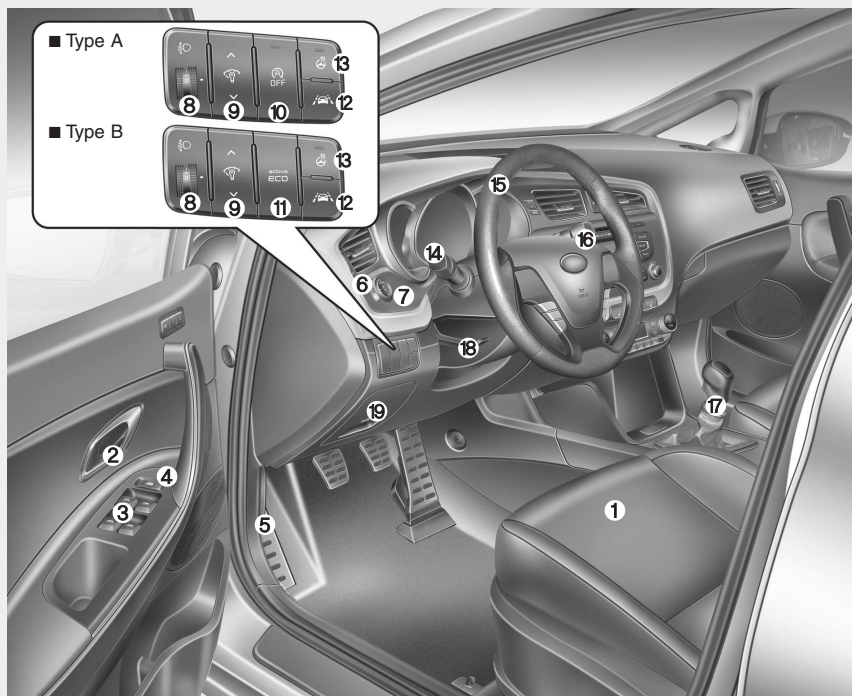

- 1. Siège3-2
- 2. Poigne de porte intérieure4-19
- 3. Commutateur de vitre électrique.....4-25
- 4. Commutateur de verrouillage de vitre électrique4-28
- 5. Levier de déverrouillage du capot.....4-30
- 6. Rabat du rétroviseur extérieur4-48
- 7. Commande du rétroviseur extérieur4-47
- 8. Dispositif de mise à niveau des phares4-122
- 9. Système de commande de l'éclairage du tableau de bord4-50, 4-64
- 10. Bouton d'arrêt du système Idle Stop and Go (ISG)5-16
- 11. Bouton Active ECO5-33
- 12. Bouton d'alerte de franchissement de file5-61
- 13. Bouton du volant chauffant4-40
- 14. Commande des phares/clignotants4-117
- 15. Volant4-39
- 16. Essuie-glace/lave-glace4-124
- 17. Levier de vitesses5-21, 5-24
- 18. Levier de commande de direction assistée inclinable et télescopique4-40
- 19. Boîte de fusibles7-69

* La forme réelle peut être différente de celle de la figure.

OJD012003

PRÉSENTATION DU TABLEAU DE BORD



- 1. Combiné d'instruments4-49, 4-62
- 2. Klaxon4-41
- 3. Commandes audio au volant4-179
- 4. Commutateur du régulateur de vitesse5-53
Commutateur de contrôle du régulateur de vitesse.....5-58
Conversion du mode d'affichage du combiné.....4-64
- 5. Airbag conducteur3-51
- 6. Contact ou bouton de démarrage/d'arrêt du moteur5-6, 5-10
- 7. Commutateur de feux de détresse...4-115
- 8. Audio4-178
- 9. Chauffage de siège3-12
- 10. Bouton de verrouillage centralisé des portes4-20
- 11. Bouton ESC OFF5-46
- 12. Système de commande de la climatisation4-133, 4-142
- 13. Allume-cigare4-161
- 14. Port aux, USB et iPod4-165
- 15. Prise accessoire.....4-164
- 16. Air bag frontal du passager.....3-51
- 17. Boîte à gants.....4-158

* La forme réelle peut être différente de celle de la figure.

OJD012004

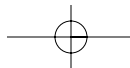

Aperçu de votre véhicule

COMPARTIMENT MOTEUR

■ Moteur Essence (GDI)

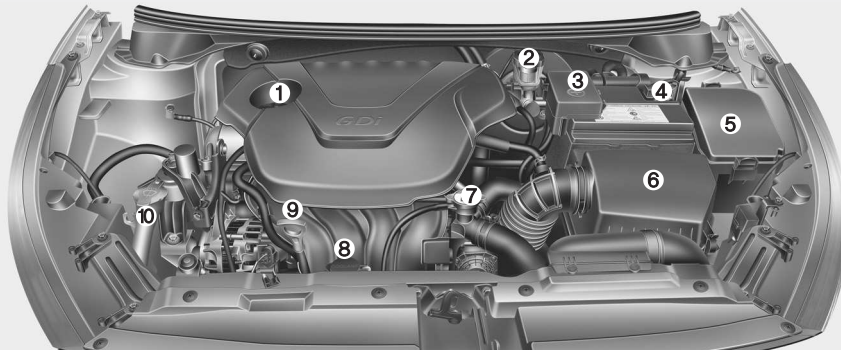

■ Moteur Essence (MPI)

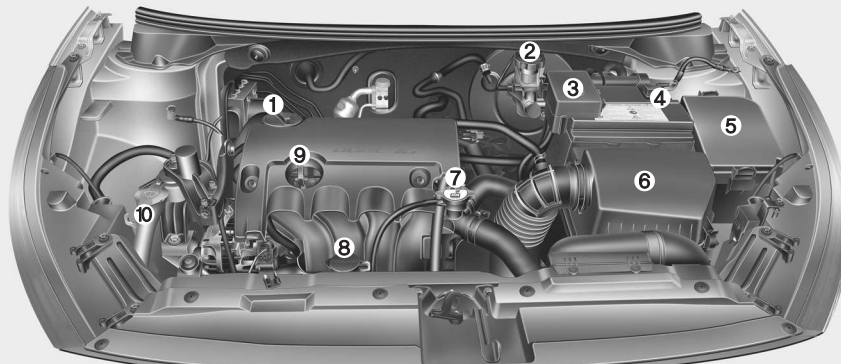

1. Capuchon du réservoir d'huile du moteur7-38
2. Réservoir du liquide de freins/d'embrayage7-43
3. Borne de batterie positive.....7-53
4. Borne de batterie négative7-53
5. Boîte de fusibles7-69
6. Filtre à air.....7-46
7. Capuchon du radiateur7-42
8. Réservoir du liquide de refroidissement du moteur.....7-41
9. Jauge d'huile du moteur7-38
10. Réservoir du liquide de lave-pare-brise.....7-44

* Le compartiment moteur réel du véhicule peut être différent de celui de la figure.

OJD072001/OJD072002

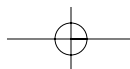

Aperçu de votre véhicule

■ Moteur Essence (T-GDI)

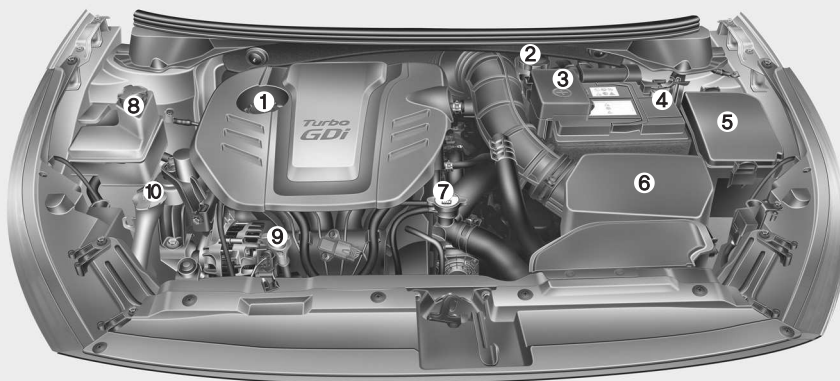

1. Capuchon du réservoir d'huile du moteur7-38
2. Réservoir du liquide de freins/d'embrayage7-43
3. Borne de batterie positive.....7-53
4. Borne de batterie négative7-53
5. Boîte de fusibles7-69
6. Filtre à air.....7-46
7. Capuchon du radiateur7-42
8. Réservoir du liquide de refroidissement du moteur.....7-41
9. Jauge d'huile du moteur7-38
10. Réservoir du liquide de lave-pare-brise.....7-44

* Le compartiment moteur réel du véhicule peut être différent de celui de la figure.

OJD073077R

Aperçu de votre véhicule

■ Moteur Diesel

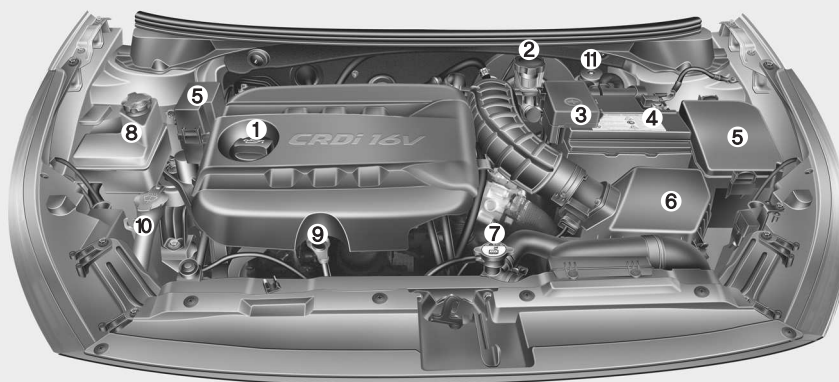

1. Capuchon du réservoir d'huile du moteur7-38
2. Réservoir du liquide de freins/d'embrayage7-43
3. Borne de batterie positive.....7-53
4. Borne de batterie négative7-53
5. Boîte de fusibles7-69
6. Filtre à air.....7-46
7. Capuchon du radiateur7-42
8. Réservoir du liquide de refroidissement du moteur.....7-41
9. Jauge d'huile du moteur7-38
10. Réservoir du liquide de lave-pare-brise.....7-44
11. Filtre à carburant7-45

* Le compartiment moteur réel du véhicule peut être différent de celui de la figure.

OJD072003

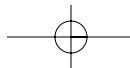

Système de sécurité de votre véhicule

Siège	3-2
• Siège avant	3-5
• Système de mémorisation de la position du conducteur	3-8
• Siège arrière	3-14
Ceintures des sécurité	3-20
• Témoin de ceinture de sécurité	3-21
• Ceinture abdominale/diagonale	3-23
• Ceinture de sécurité à prétension	3-25
• Précautions à prendre pour la ceinture de sécurité ..	3-28
• Entretien des ceintures de sécurité	3-30
Système de retenue pour enfant	3-32
• Utilisation d'un système de retenue pour enfant ..	3-34
Airbag - Système de retenue supplémentaire ..	3-43
• N'installez jamais un dispositif de retenue enfant sur le siège passager avant	3-45
• Témoin d'airbag	3-46
• Composants et fonctions SRS	3-48
• Airbag avant conducteur et passager	3-51
• Airbag latéral	3-56
• Airbag rideau	3-57
• Entretien du système SRS	3-64
• Précautions de sécurité supplémentaires	3-65
• Étiquette d'avertissement pour airbag	3-66

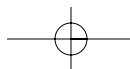
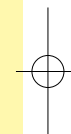
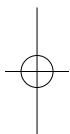

Systeme de sécurité de votre véhicule

SIÈGE

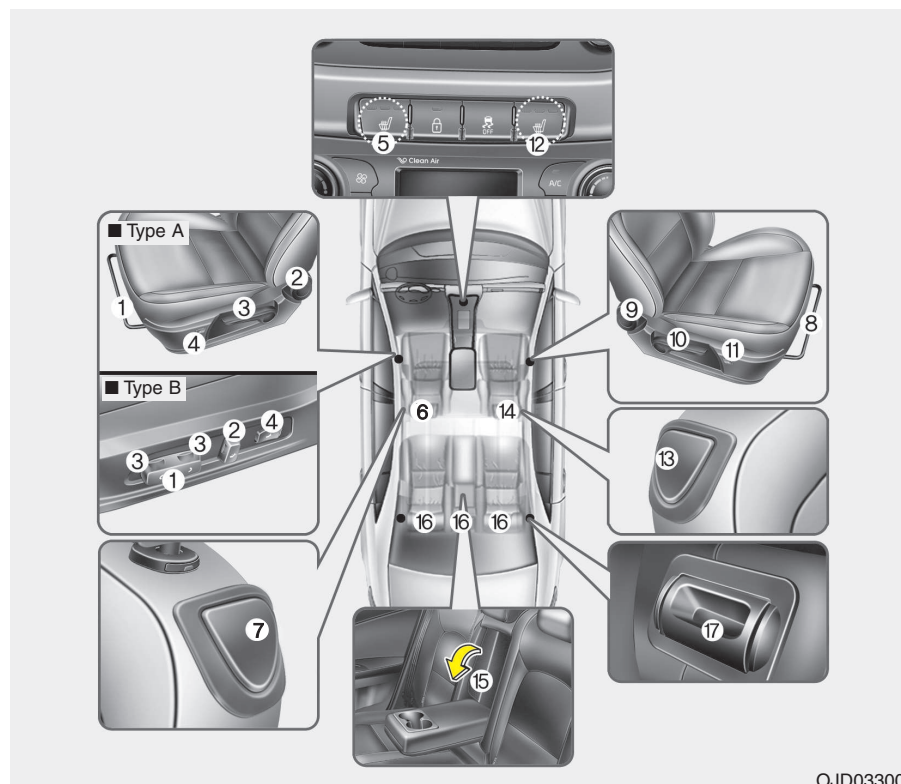

Siège conducteur

- (1) Réglage du siège, avant/arrière
- (2) Réglage dossier de siège
- (3) Réglage des sièges, hauteur
- (4) Soutien lombaire*
- (5) Interrupteur de chauffage de siège*
- (6) Réglage de l'appuie-tête
- (7) Siège rabattable
(3 portes uniquement)

Siège avant passager

- (8) Réglage du siège, avant/arrière
- (9) Réglage dossier de siège
- (10) Réglage des sièges, hauteur*
- (11) Soutien lombaire*
- (12) Interrupteur de chauffage de siège*
- (13) Siège rabattable
(3 portes uniquement)
- (14) Réglage de l'appuie-tête

Siège arrière

- (15) Accoudoir*
- (16) Réglage de l'appuie-tête
- (17) Verrous de dossiers de siège
arrière rabattable

* : le cas échéant

⚠ AVERTISSEMENT
- Objets en vrac

Les objets laissés en vrac à l'emplacement des pieds du conducteur peuvent gêner l'utilisation des pédales et éventuellement causer un accident. Ne rien laisser sous les sièges avant.

*** REMARQUE**

Si vous faites un accident par collision, le siège avant risque d'être endommagé. Dans ce cas, nous vous conseillons de faire vérifier le système de siège de votre véhicule par un concessionnaire Kia agréé.

⚠ AVERTISSEMENT
- Responsabilité du conducteur à l'égard du passager

Conduire un véhicule dont le dossier est incliné peut entraîner des lésions graves ou fatales en cas d'accident. Si un siège est incliné, au cours d'un accident, les hanches de son occupant peuvent glisser sous la sangle de bassin de la ceinture du siège ce qui exercerait une forte pression sur l'abdomen non protégé. Les blessures pourraient être graves ou fatales. Le conducteur est tenu de signaler au passager que son dossier doit être en position verticale lorsque le véhicule est en marche.

⚠ AVERTISSEMENT

N'utilisez pas de coussin d'assise. Cela réduirait le frottement entre le siège et le passager. En cas d'accident ou d'arrêt brusque, les hanches du passager risqueraient de glisser sous la partie de maintien du bassin de la ceinture de sécurité. La ceinture de sécurité ne pouvant alors pas fonctionner normalement, des blessures internes graves voire mortelles pourraient s'ensuivre.

⚠ AVERTISSEMENT
- Siège du conducteur

- N'essayez jamais de régler votre siège lorsque le véhicule est en mouvement. Vous pourriez perdre le contrôle de votre véhicule et provoquer un accident entraînant des lésions graves ou fatales ou de sérieux dégâts matériels.
- Retirez tout objet pouvant gêner le positionnement normal du dossier. Les objets placés contre le dossier ou dans toute position gênant le verrouillage correct de celui-ci peut entraîner des lésions graves ou fatales en cas d'arrêt brutal ou de choc.
- Conduisez toujours avec votre dossier redressé, la sangle de bassin de la ceinture de sécurité étant ajustée et enveloppant bien la partie inférieure des hanches. Il s'agit de la meilleure position de protection en cas d'accident.

(Suite)

Systeme de sécurité de votre véhicule

(Suite)

- Afin d'éviter des blessures inutiles et parfois graves causées par l'airbag, asseyez-vous toujours le plus loin possible du volant tout en adoptant une position de conduite confortable. Il est recommandé que la distance entre votre thorax et le volant soit au moins égale à 250 mm (10 pouces).

⚠ AVERTISSEMENT - Dossier arrière

- Le dossier arrière doit être correctement verrouillé. Si tel n'est pas le cas, en cas d'arrêt brutal du véhicule ou de choc, les objets et les passagers peuvent être projetés en avant, ce qui peut provoquer des blessures graves ou fatales pour les passagers.

(Suite)

(Suite)

- Les bagages et autres éléments de chargement doivent être posés à plat dans le coffre à bagages. Les objets lourds, de taille importante ou devant être empilés doivent être solidement arrimés. La pile de bagages ne doit en aucun cas dépasser des dossiers. Un manquement à ces recommandations peut provoquer des blessures graves voire fatales en cas d'arrêt brutal du véhicule ou de choc.
- Les passagers ne doivent pas voyager dans le coffre, ni s'asseoir ou s'allonger sur les sièges rabattus lorsque le véhicule est en marche. Tous les passagers doivent être assis sur les sièges et être correctement attachés pendant toute la durée du trajet.
- Lorsque vous redressez le dossier, assurez-vous qu'il est correctement verrouillé en le déplaçant vers l'avant et vers l'arrière.

⚠ AVERTISSEMENT

Après avoir réglé le siège, tentez de déplacer le siège vers l'avant et vers l'arrière sans utiliser le levier afin de vous assurer qu'il est correctement verrouillé. Un mouvement brusque et inattendu du siège conducteur pourrait vous faire perdre le contrôle du véhicule et provoquer un accident.

⚠ AVERTISSEMENT

- Veillez à ne pas coincer vos mains ou d'autres objets dans les mécanismes du siège lorsque vous le déplacez.
- Ne posez jamais l'allume-cigare sur un siège ou sur le plancher. Lorsque vous bougez le siège, du gaz peut émaner de l'allume-cigare, ce qui peut entraîner un départ de feu.

Systeme de sécurité de votre véhicule

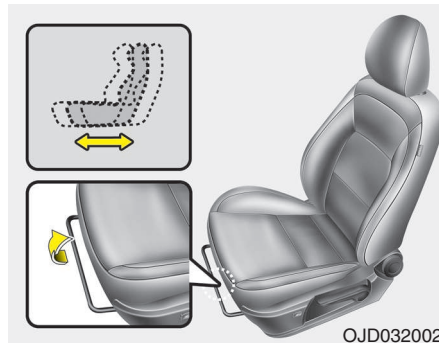

Sièges avant

Manual

Avancer et reculer

Pour avancer ou reculer le siège :

1. Tirez le levier de réglage du siège vers le haut et maintenez-le dans cette position.
2. Faites coulisser le siège jusqu'à la position souhaitée.
3. Relâchez le levier et assurez-vous que le siège est verrouillé sur cette position.

Réglez le siège avant de prendre le volant et tentez de déplacer le siège vers l'avant et vers l'arrière sans utiliser le levier afin de vous assurer qu'il est correctement verrouillé. S'il bouge, cela signifie qu'il n'est pas correctement verrouillé.

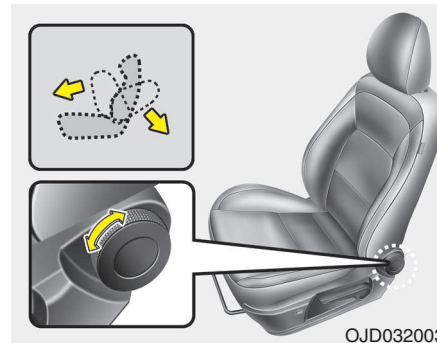

Inclinaison du dossier

Tournez le bouton de commande vers l'avant ou l'arrière afin de régler l'angle d'inclinaison du dossier.

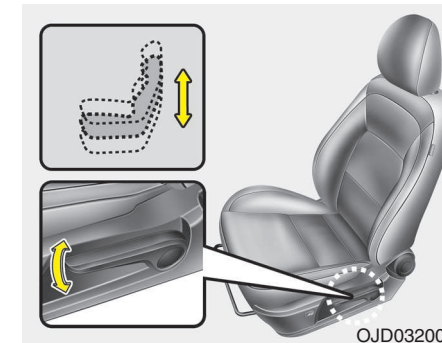

Hauteur du coussin de siège (le cas échéant)

Pour modifier la hauteur du siège, levez ou abaissez le levier.

- Pour baisser le coussin de siège, abaissez le levier à plusieurs reprises.
- Pour lever le coussin de siège, tirez le levier à plusieurs reprises.

Systeme de sécurité de votre véhicule

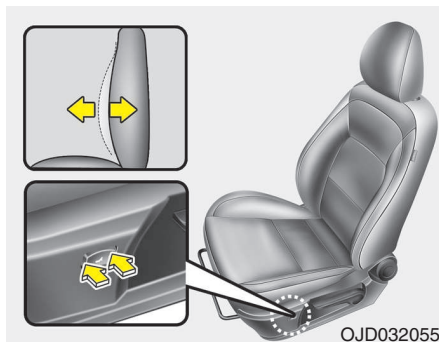

OJD032055

Soutien lombaire (le cas échéant)

Le soutien lombaire peut être réglé en appuyant sur la manette de soutien lombaire située sur le côté du siège.

1. Appuyez sur la partie supérieure de la manette pour augmenter le soutien, et sur la partie inférieure pour le réduire.
2. Une fois le siège dans la position souhaitée, relâchez la manette.

Réglage automatique (le cas échéant)

Le siège conducteur peut être réglé à l'aide des boutons de réglage situés sur le côté. Avant de conduire, placez le siège dans la position la plus adaptée permettant d'atteindre facilement le volant, les pédales et les commutateurs situés sur le tableau de bord.

⚠ AVERTISSEMENT

Les sièges électriques fonctionnent lorsque le contacteur d'allumage est sur OFF.

De ce fait, les enfants ne doivent jamais être laissés sans surveillance dans le véhicule.

⚠ ATTENTION

- **Les sièges électriques fonctionnent à l'aide d'un moteur électrique. Une fois le réglage terminé, stoppez ce moteur. Une utilisation excessive pourrait endommager l'équipement électrique.**
- **Les sièges électriques consomment une grande quantité de courant électrique. Afin d'éviter une décharge inutile du système de charge, n'utilisez pas les sièges électriques plus longtemps que nécessaire lorsque le moteur est coupé.**
- **N'utilisez pas plus de deux boutons de commande à la fois. Cela pourrait causer une anomalie du moteur des sièges électriques ou d'un composant électrique.**

Systeme de sécurité de votre véhicule

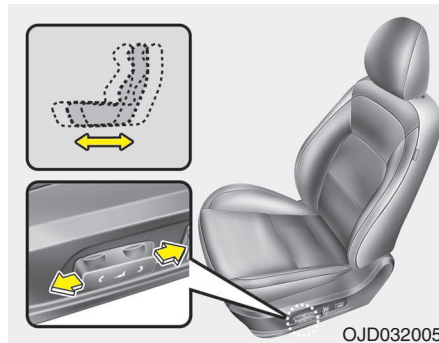

Avancer et reculer

1. Poussez le bouton de commande vers l'avant ou l'arrière afin de déplacer le siège dans la position souhaitée.
2. Relâchez le bouton dès que le siège se trouve dans la position souhaitée.

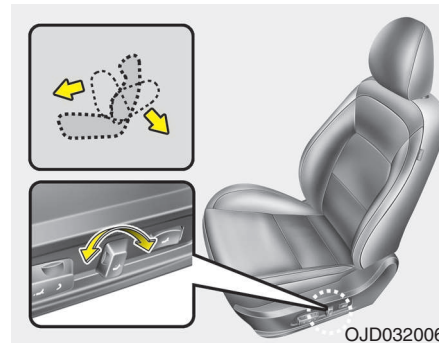

Angle du dossier

1. Poussez le bouton de commande vers l'avant ou l'arrière afin d'incliner le dossier du siège selon la position souhaitée.
2. Relâchez le bouton dès que le siège se trouve dans la position souhaitée.

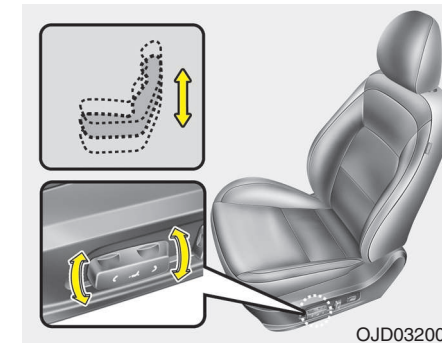

Hauteur de l'assise (le cas échéant)

1. Tirez l'avant du bouton de commande vers le haut pour lever le coussin ou poussez-le vers le bas pour baisser le coussin. Tirez l'arrière du bouton de commande vers le haut pour lever le coussin ou poussez-le vers le bas pour baisser le coussin.
2. Relâchez le bouton dès que le siège se trouve dans la position souhaitée.

Systeme de sécurité de votre véhicule

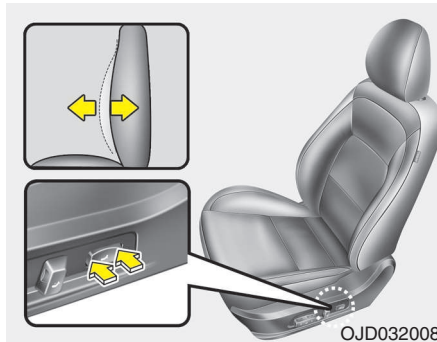

Soutien lombaire (le cas échéant)

Le soutien lombaire peut être réglé en appuyant sur la manette de soutien lombaire située sur le côté du siège.

1. Appuyez sur la partie supérieure de la manette pour augmenter le soutien, et sur la partie inférieure pour le réduire.
2. Une fois le siège dans la position souhaitée, relâchez la manette.

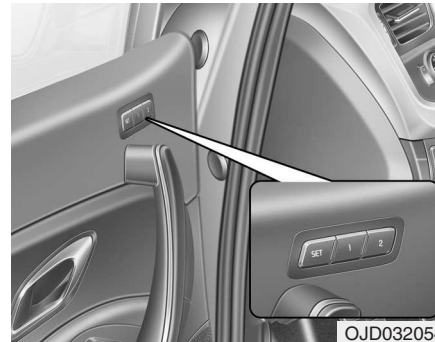

Systeme de mémorisation de la position du conducteur (le cas échéant, pour siège automatique)

Un système de mémorisation de la position du conducteur est fourni afin d'enregistrer et de mémoriser la position du siège conducteur, et ce en appuyant simplement sur un bouton. En enregistrant la position souhaitée dans la mémoire du système, différents conducteurs peuvent régler leur siège en fonction de leurs préférences de conduite. Si la batterie est débranchée, la position est effacée de la mémoire et doit à nouveau être enregistrée dans le système.

AVERTISSEMENT

Ne tentez jamais d'utiliser le système de mémorisation de la position du conducteur lorsque le véhicule est en mouvement.

Cela pourrait engendrer une perte de contrôle et un accident entraînant des blessures graves ou mortelles, ou des dommages matériels.

Systeme de sécurité de votre véhicule

Enregistrement de positions dans la mémoire à l'aide des boutons situés sur la portière

Enregistrement des positions du siège conducteur

1. Déplacez le levier de vitesses en position P ou N (pour une boîte automatique) ou neutre (pour une boîte manuelle) lorsque bouton de démarrage/arrêt du moteur ou le contact est en position ON.
2. Réglez le siège de manière à ce qu'il soit confortable pour le conducteur.
3. Appuyez sur le bouton SET situé sur le tableau de bord. Le système émet un bip sonore.
4. Appuyez sur l'un des boutons de mémorisation (1 ou 2) dans les 5 secondes suivant la sélection du bouton SET. Le système émet deux bips sonores lorsque la mémoire a été paramétrée avec succès.

Utilisation des positions enregistrées dans la mémoire

1. Déplacez le levier de vitesses en position P ou N (pour une boîte automatique) ou neutre (pour une boîte manuelle) lorsque que le bouton de démarrage/arrêt du moteur ou le contact est en position ON.
2. Pour utiliser la position enregistrée dans la mémoire, appuyez sur le bouton de mémorisation souhaité (1 ou 2). Le système émet un bip sonore, puis le siège conducteur est automatiquement réglé sur la position enregistrée.

Si vous réglez le bouton de réglage du siège conducteur lorsque le système récupère la position enregistrée, le siège s'arrête et va dans la même direction que le bouton de réglage.

⚠ AVERTISSEMENT

Soyez prudent lorsque vous utilisez la mémoire de réglage au moment de vous asseoir dans le véhicule. Si le siège avance ou recule trop, poussez immédiatement le bouton de réglage du siège dans la position souhaitée.

Fonction « Easy Access » (le cas échéant)

Le système règle automatiquement le siège conducteur comme suit:

- Sans système de clé intelligente
 - Permet de déplacer le siège conducteur vers l'arrière lorsque vous retirez la clé de contact et que la porte du conducteur est ouverte.
 - Il règle le siège conducteur vers l'avant lorsque la clé de contact est insérée.
- Avec système de clé intelligente
 - Permet de déplacer le siège conducteur vers l'arrière lorsque le bouton de démarrage/arrêt du moteur est en position OFF et que la porte du conducteur est ouverte.
 - Il règle le siège conducteur vers l'avant lorsque le bouton de démarrage/d'arrêt du moteur est positionné sur ACC ou START.

Vous pouvez activer ou désactiver cette fonctionnalité. Reportez-vous à la rubrique relative aux « Réglages utilisateur » dans la section 4.

Systeme de sécurité de votre véhicule

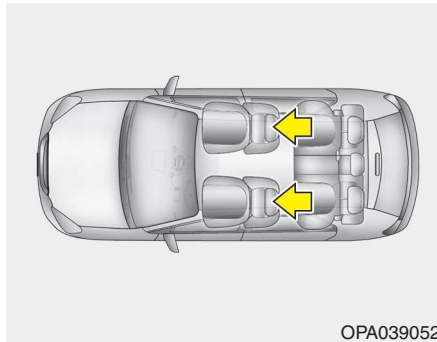

Appui-tête

Les sièges conducteur et passager avant sont équipés d'appui-tête qui assurent la sécurité et le confort des occupants du véhicule.

L'appui-tête apporte non seulement un confort supplémentaire au conducteur ou aux passagers mais il contribue également à protéger la tête et le cou en cas de choc.

⚠ AVERTISSEMENT

- Pour une efficacité maximale en cas d'accident, la partie médiane de l'appui tête doit être positionnée au niveau du centre de gravité de la tête de l'occupant. Chez la plupart des gens, le centre de gravité de la tête se situe au-dessus des yeux. Réglez également l'appui-tête pour qu'il soit aussi proche que possible de votre tête. Pour cette raison, l'utilisation d'un coussin qui éloigne le corps du dossier est déconseillée.
- Ne roulez pas lorsque les appuis-tête ont été retirés car les occupants pourraient subir des blessures graves en cas d'accident. Des appuis-tête correctement réglés permettent, dans certains cas, d'éviter des blessures cervicales.
- Ne pas régler la hauteur de l'appui-tête du conducteur lorsque le véhicule est en marche.

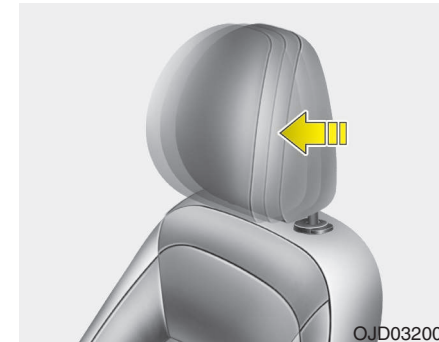

Réglage vers l'avant et vers l'arrière (le cas échéant)

Il est possible d'incliner l'appui-tête vers l'avant dans 4 positions différentes. Pour ce faire, tirez l'appui-tête vers l'avant. Pour ramener l'appui-tête vers l'arrière, tirez-le complètement vers l'avant jusqu'à la position maximale, puis relâchez. Réglez l'appui-tête de sorte qu'il soutienne correctement la tête et la nuque.

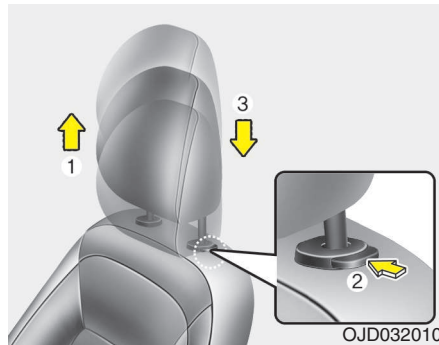

Réglage de la hauteur

Pour lever l'appui-tête, tirez-le jusqu'à la position souhaitée (1). Pour baisser l'appui-tête, appuyez et maintenez enfoncé le bouton (2), situé à la base de l'appui-tête, puis baissez l'appui-tête jusqu'à la position souhaitée (3).

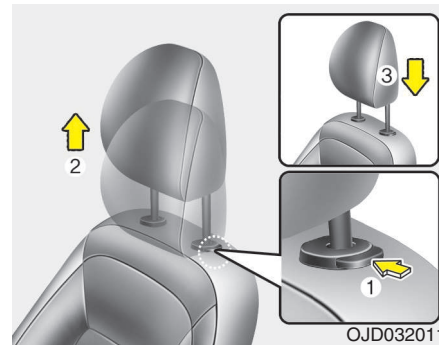

Retrait et installation

Pour retirer l'appui-tête, tirez-le au maximum vers le haut, puis appuyez sur le bouton (1) tout en tirant vers le haut (2).

Pour remettre l'appui-tête en place, insérez ses tiges (3) dans les trous tout en appuyant sur le bouton de débloqué (1). Le régler ensuite à la hauteur qui convient.

AVERTISSEMENT

S'assurer que l'appui-tête se bloque en place après avoir été réglé à la position qui assure une protection convenable des occupants.

Système de sécurité de votre véhicule

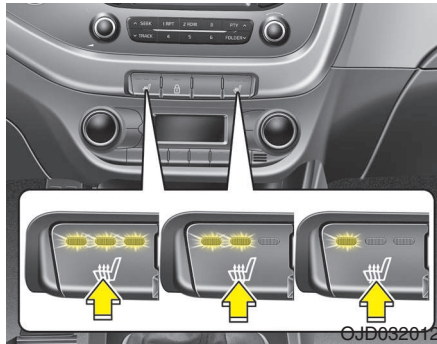

Chauffage de siège (le cas échéant)

Le chauffage de siège permet de chauffer les sièges avant par temps froid. Lorsque le contacteur d'allumage est sur la position ON, appuyez sur l'un des commutateurs correspondant au chauffage du siège conducteur ou du siège passager.

Lorsque la température est douce ou lorsque le chauffage du siège n'est pas nécessaire, maintenez les commutateurs en position OFF.

- À chaque appui sur le bouton, le réglage de la température du siège est modifié comme suit :

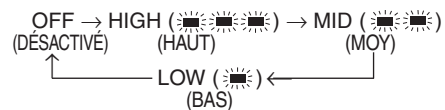

- Lorsque vous mettez le contact, le chauffage des sièges est positionné par défaut sur OFF.

* REMARQUE

Lorsque le commutateur du chauffage de siège est en position ON, le système de chauffage du siège s'arrête ou s'allume automatiquement en fonction de la température du siège.

! ATTENTION

- Dommages sur les sièges

- Ne pas utiliser de solvant organique comme les diluants, le benzène, l'alcool et l'essence pour nettoyer les sièges. Ces produits pourraient endommager la surface du chauffage ou des sièges.
- Afin d'éviter une surchauffe du siège chauffant, ne placez rien sur les sièges qui isole de la chaleur, tel que des couvertures, coussins ou housses de siège, lorsque que le siège chauffant fonctionne.
- Ne placez aucun objet lourd ou pointu sur les sièges équipés d'un système de chauffage de siège. Les composants du chauffage de siège pourraient être endommagés.

! AVERTISSEMENT

- Le chauffage de siège peut entraîner des brûlures

Les passagers doivent être extrêmement prudents lors de l'utilisation des sièges chauffants en raison de la possibilité de surchauffe ou de brûlures. Les occupants du véhicule doivent être en mesure de sentir si le siège devient trop chaud et d'éteindre le siège chauffant. Même à faible température, le siège chauffant peut causer des brûlures, particulièrement lors d'utilisations prolongées.

Le conducteur doit notamment faire preuve d'une extrême prudence pour les types de passagers suivants :

- Bébés, enfants, personnes âgées ou handicapées, convalescents
- Personnes ayant la peau sensible ou qui se brûlent facilement
- Personnes malades
- Personnes en état d'ébriété, personnes sous l'effet de substances psychotropes
- Personnes sous traitement médicamenteux favorisant la somnolence (somnifères, médicaments contre le rhume, etc.)

Systeme de sécurité de votre véhicule

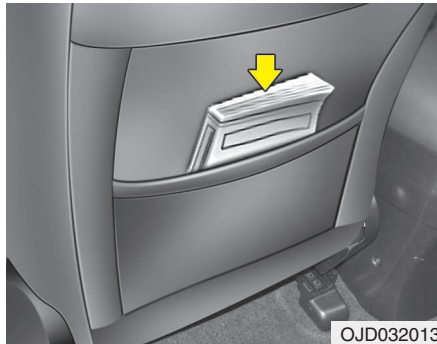

Accès au siège arrière (3 portes uniquement)

Pour accéder au siège arrière ou sortir du véhicule, repliez le siège passager ou conducteur et faites le glisser vers l'avant.

Aumônière (le cas échéant)

Les aumônières se situent à l'arrière des dossiers des sièges conducteur et passager avant.

AVERTISSEMENT - Aumônières

Ne pas placer d'objets lourds ou pointus dans les aumônières. En cas d'accident, ils pourraient tomber de l'aumônière et blesser les occupants du véhicule.

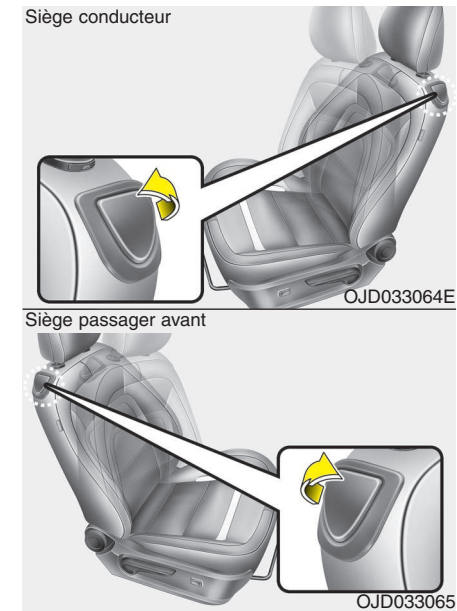

1. Repliez le dossier du siège avant en actionnant le levier du siège rabattable, puis faites glisser le siège vers l'avant.

Systeme de sécurité de votre véhicule

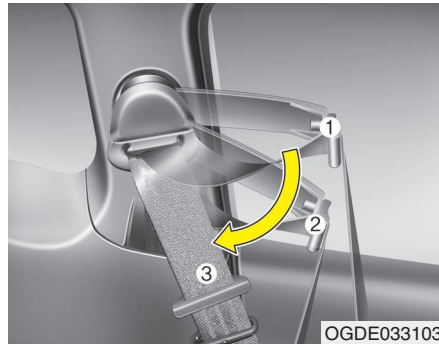

2. Réglez le guide d'extension de la ceinture jusqu'à la position (3).
3. Après être entré ou sorti du véhicule, faites glisser le siège vers l'arrière en maintenant l'assise, puis poussez le dossier du siège vers l'arrière. Réglez ensuite le guide d'extension de la ceinture jusqu'à la position (1) ou (2).

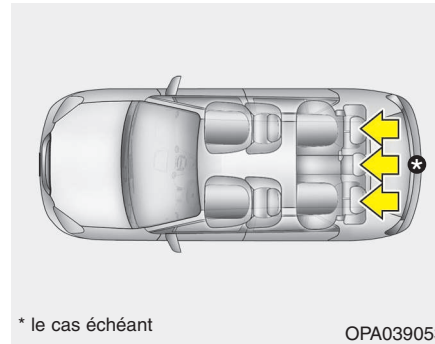

* le cas échéant

OPA039053

Siège arrière

Appui-tête

Pour garantir la sécurité et le confort des occupants, la banquette arrière est équipée d'appui-tête à toutes les places assises.

L'appui-tête apporte non seulement un confort supplémentaire aux passagers mais il contribue également à protéger la tête et le cou en cas de choc.

⚠ AVERTISSEMENT

- Pour une efficacité maximale en cas d'accident, la partie médiane de l'appui tête doit être positionnée au niveau du centre de gravité de la tête de l'occupant. Chez la plupart des gens, le centre de gravité de la tête se situe au-dessus des yeux. Réglez également l'appui-tête pour qu'il soit aussi proche que possible de votre tête. L'utilisation d'un coussin qui éloigne le corps du dossier est déconseillée.
- Ne roulez pas lorsque les appuistête ont été retirés car les occupants pourraient subir des blessures graves en cas d'accident. Des appuis-tête correctement réglés permettent, dans certains cas, d'éviter des blessures au niveau du cou.

Systeme de sécurité de votre véhicule

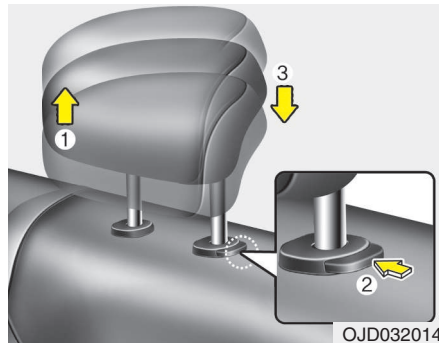

Réglage de la hauteur

Pour lever l'appui-tête, tirez-le jusqu'à la position souhaitée (1). Pour baisser l'appui-tête, appuyez et maintenez enfoncé le bouton (2) situé à la base de l'appui-tête, puis baissez l'appui-tête jusqu'à la position souhaitée (3).

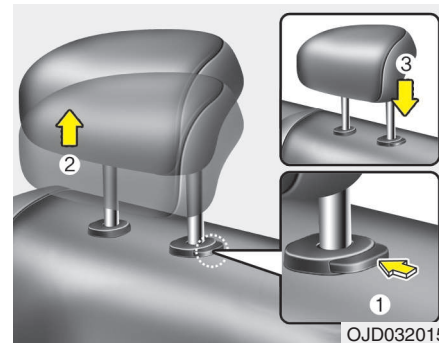

Retrait et installation

Pour retirer l'appui-tête, tirez-le au maximum vers le haut, puis appuyez sur le bouton (1) tout en tirant vers le haut (2). Pour remettre l'appui-tête en place, insérez ses tiges (3) dans les trous tout en appuyant sur le bouton de déblocage (1). Le régler ensuite à la hauteur qui convient.

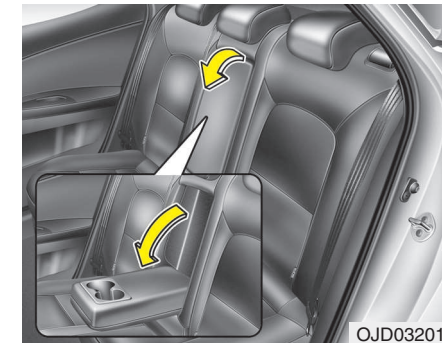

Accoudoir (le cas échéant)

Pour utiliser l'accoudoir, dégagez-le du dossier puis abaissez-le.

AVERTISSEMENT

S'assurer que l'appui-tête se bloque en place après avoir été réglé à la position qui assure une protection convenable des occupants.

Systeme de sécurité de votre véhicule

Repli du siège arrière

Le dossier des sièges arrière (ou le coussin) peut être rabattu afin de faciliter le transport d'objets longs ou d'augmenter la capacité de transport du véhicule.

⚠ AVERTISSEMENT

La fonction de repli du dossier (ou des coussins) des sièges arrière vous permet de transporter des objets plus longs qu'il serait impossible de transporter autrement.

Ne laissez jamais les passagers s'asseoir sur le dossier rabattu lorsque le véhicule est en mouvement étant donné qu'il ne s'agit pas d'un siège et que la ceinture de sécurité est alors inutilisable. Cette attitude pourrait entraîner des blessures graves voire fatales en cas d'accident ou d'arrêt brutal. La hauteur des objets transportés sur le dossier rabattu ne doit pas dépasser celle des sièges avant. Si c'est le cas, le chargement risque de glisser vers l'avant et de blesser les occupants du véhicule lors d'arrêts brutaux.

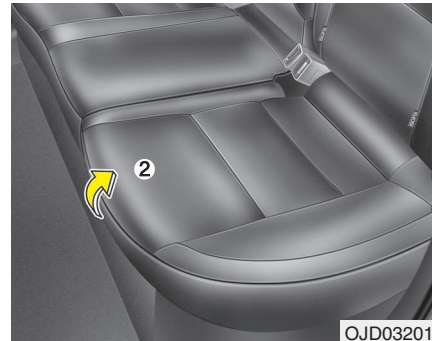

OJD032017

Pour rabattre le coussin et le dossier des sièges arrière (5 portes et remorque)

1. Placez le dossier du siège avant en position verticale et faites coulisser si nécessaire le siège vers l'avant.
2. Soulevez la partie avant de l'assise.

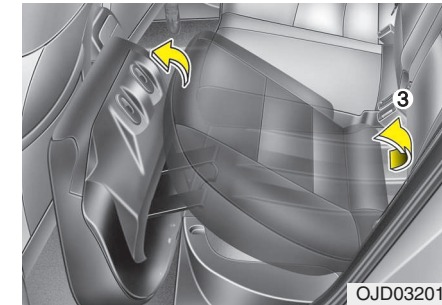

OJD032018

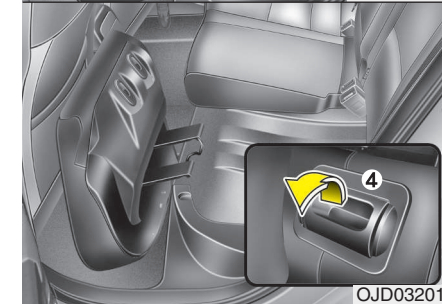

OJD032019

3. Soulevez la partie arrière du coussin. Positionnez l'assise du siège arrière à la verticale.
4. Tirez le levier de déclenchement-verrouillage (rouge).

Systeme de securite de votre vehicule

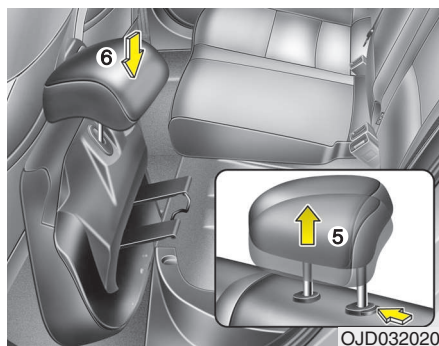

5. Retirer l'appui-tête du dossier arriere.
6. Ranger l'appui-tête dans la partie inferieure du coussin du siege en prenant soin d'insérer ses tiges dans les trous prévus à cet effet.

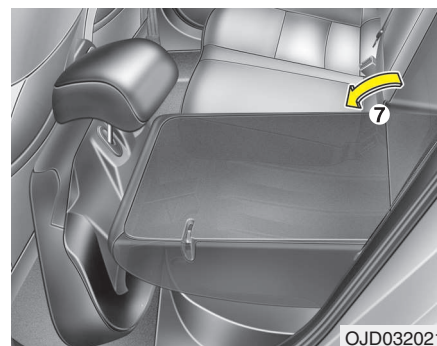

7. Rabattez fermement le dossier arriere vers l'avant et vers le bas.

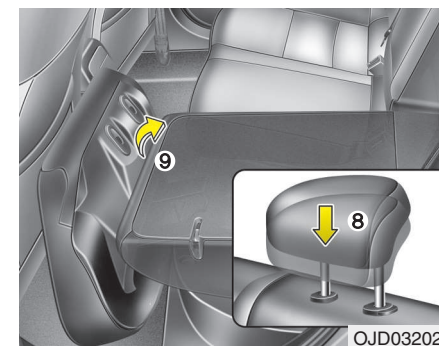

8. Pour utiliser le siege arriere, repositionnez l'appui-tête sur le dossier du siege et réglez-le à la position souhaitée.
9. Soulevez et poussez le dossier fermement vers l'arriere jusqu'à sa mise en place. Assurez-vous que le dossier est correctement bloqué (vous ne pouvez plus voir le rouge).

Systeme de sécurité de votre véhicule

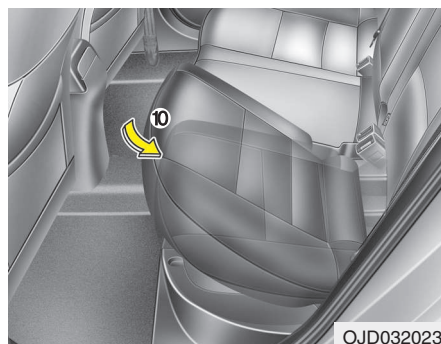

10. Remettez le coussin du siège telle qu'il était initialement, en inclinant le dos du coussin du siège. Assurez-vous d'avoir bien remis le coussin sur le siège.
11. Remplacez la ceinture de sécurité arrière dans la position repos.

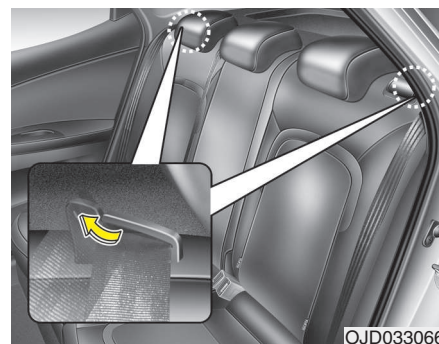

Pour rabattre le dossier arrière (pour les 3 portes) :

1. Assurez-vous que la sangle de ceinture du siège arrière est enroulée dans le guide pour éviter qu'elle ne s'endommage.
2. Placez le dossier avant à la position droite et, si nécessaire, faites glisser le siège vers l'avant.
3. Abaissez les appuis-tête arrière au maximum.

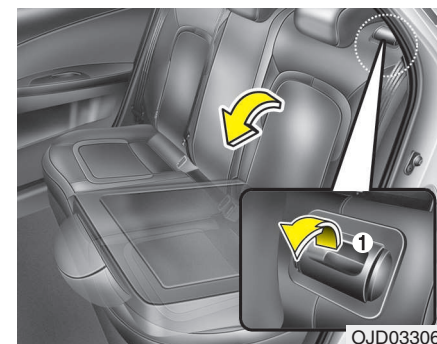

4. Tirez le levier de verrouillage/déverrouillage (1) et rabattez fermement le dossier arrière vers l'avant.

Si la ceinture se verrouille lorsque vous déployez le dossier arrière, retirez la ceinture du siège verrouillée, relâchez-la puis tirez sur la ceinture de nouveau.

Déplier le siège arrière

1. Pour utiliser le siège arrière, levez et tirez le dossier du siège vers l'arrière. Tirez le dossier du siège fermement (vous devez entendre un « clic »). Vérifiez que le dossier reste bien en place. Lorsque vous remplacez le dossier en position droite, vérifiez toujours qu'il est bien verrouillé en appuyant sur le haut du dossier. La ligne rouge située dans le bas du levier de rabat du dossier ne doit pas être visible lorsque le dossier est correctement installé.
2. Remplacez la ceinture du siège arrière à la position appropriée.
3. Une fois le dossier complètement installé, vérifiez à nouveau le levier de rabat du dossier.

⚠ AVERTISSEMENT

Lorsque vous redressez le dossier arrière après l'avoir rabattu :

Veillez à ne pas endommager la sangle ou la boucle de la ceinture de sécurité. Veillez à ne pas bloquer ou coincer la sangle ou la boucle dans le siège arrière. Assurez-vous que le dossier est bien verrouillé en position verticale en exerçant une pression sur le haut du dossier. Si ce n'est pas le cas, en cas d'accident ou d'arrêt brutal, le siège pourrait se rabattre et le chargement pourrait glisser vers le compartiment passager ce qui risquerait de causer des blessures graves ou mortelles.

⚠ ATTENTION

- Ceintures de sécurité arrière

Lorsque vous ramenez les sièges arrière en position verticale, n'oubliez pas de replacer les ceintures de sécurité arrière dans la position appropriée.

⚠ AVERTISSEMENT

- Chargement

Il est recommandé d'arrimer solidement les objets chargés dans le coffre à bagages afin qu'ils ne soient pas projetés à l'intérieur du véhicule en cas de choc et que les occupants du véhicule ne soient pas blessés. Il est recommandé d'être particulièrement prudent en ce qui concerne les objets placés sur les sièges arrière car ces derniers peuvent heurter les occupants des sièges avant en cas de choc frontal.

⚠ AVERTISSEMENT

- Chargement d'objets

Vérifiez que le moteur est éteint, que la boîte-pont automatique est sur P (Parking) ou que la boîte-pont mécanique est en première et que le frein à main est correctement enclenché lorsque vous chargez ou déchargez des affaires. Si vous ne respectez pas ces recommandations, le véhicule pourrait se déplacer si le levier de vitesses est malencontreusement enclenché dans une autre position.

Système de sécurité de votre véhicule

CEINTURES DE SÉCURITÉ

Système de retenue des ceintures

⚠ AVERTISSEMENT

- Pour une performance optimale du système de retenue, les ceintures de sécurité doivent toujours être utilisées lorsque le véhicule est en mouvement.
- Les ceintures sont plus efficaces lorsque les dossiers sont en position verticale.
- Les enfants de moins de 12 ans doivent toujours être correctement maintenus sur le siège arrière. N'installez jamais les enfants sur le siège passager avant. Si un enfant de plus de 12 ans est installé à l'avant, il doit être correctement attaché et le siège doit être reculé au maximum.
- Ne placez jamais la sangle baudrier sous votre bras ou derrière votre dos. Une sangle baudrier placée de façon incorrecte peut entraîner des blessures graves en cas de choc. La sangle baudrier doit être placée en travers et au milieu de votre clavicule.

(Suite)

(Suite)

- Évitez de vriller la ceinture de sécurité. Une ceinture vrillée ne fonctionne pas correctement. En cas de choc, une ceinture vrillée pourrait occasionner des coupures. Veillez à ce que la sangle soit droite et qu'elle ne soit pas vrillée.
- Veillez à ne pas endommager la sangle ou la boucle de la ceinture de sécurité. Si c'est le cas, remplacez-la.

⚠ AVERTISSEMENT

Les ceintures de sécurité sont conçues pour reposer sur la structure osseuse du corps et doivent envelopper le bassin dans sa partie inférieure, le thorax et les épaules, selon le cas ; la sangle de bassin de la ceinture ne doit pas appuyer sur l'abdomen.

(Suite)

(Suite)

Pour assurer une protection efficace, les ceintures doivent être fixées le plus fermement possible, tout en restant confortables.

Une ceinture qui a du jeu réduira considérablement la protection du passager.

Il convient d'éviter tout contact entre la sangle et les vernis, les huiles, les produits chimiques et notamment l'acide sulfurique.

Pour nettoyer la sangle, utilisez du savon doux et de l'eau. La ceinture doit être remplacée dès que la sangle s'effiloche, présente des taches de vernis ou autre ou est endommagée. Il est capital de remplacer l'intégralité du mécanisme après avoir subi un impact important même si le dommage causé au mécanisme n'est pas manifeste. Il convient de ne pas porter une ceinture dont la sangle est vrillée. Chaque mécanisme de ceinture doit être utilisé par un seul occupant ; il est dangereux d'attacher un enfant sur vos genoux avec votre ceinture.

Systeme de sécurité de votre véhicule

⚠ AVERTISSEMENT

- Dans le but d'éliminer le jeu de la ceinture, l'utilisateur ne doit effectuer aucune modification ni aucun ajout qui empêcherait le fonctionnement du mécanisme de réglage de la ceinture.
- Lorsque vous attachez votre ceinture, veillez à ne pas mettre le pêne dans l'attache d'un autre siège. Cela est très dangereux et vous risquez de ne pas être correctement protégé par la ceinture.
- Évitez de détacher et de rattacher à plusieurs reprises votre ceinture lorsque vous conduisez. Vous pourriez perdre le contrôle du véhicule et un accident pouvant engendrer des dommages corporels, des blessures graves voire la mort pourrait se produire.
- Assurez-vous qu'aucun objet dur ou fragile ne se trouve dans l'axe de la ceinture lorsque vous l'attachez.
- Vérifiez qu'aucun élément n'est présent dans l'attache. La ceinture pourrait alors être mal attachée.

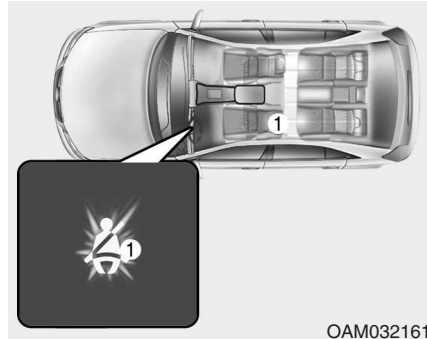

Témoin de ceinture de sécurité Alarme de la ceinture de sécurité du conducteur (1)

Le témoin de la ceinture de sécurité sert de rappel au conducteur : il s'allume pendant environ 6 secondes à chaque fois que vous mettez le contact, que la ceinture soit attachée ou non.

Si la ceinture du conducteur est détachée après l'allumage du contact, le voyant d'avertissement de la ceinture s'allume jusqu'à ce que celle-ci soit attachée.

Si vous n'attachez pas votre ceinture et que vous conduisez à plus de 9 km/h, le voyant d'avertissement allumé commence à clignoter jusqu'à ce que vous conduisiez en-dessous de 6 km/h (le cas échéant).

Si vous n'attachez pas votre ceinture et que vous conduisez à une vitesse supérieure à 20 km/h, l'alarme de la ceinture retentit durant environ 100 secondes et le voyant d'avertissement correspondant clignote (le cas échéant).

Systeme de sécurité de votre véhicule

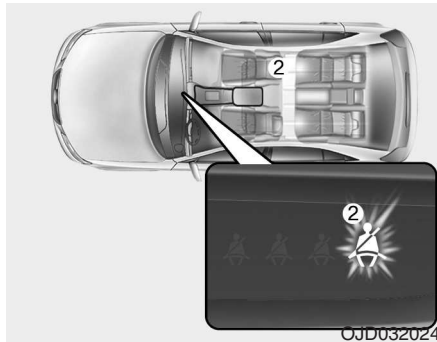

Alarme de la ceinture de sécurité du passager avant (2)

Pour que le passager avant pense à mettre sa ceinture, le voyant d'avertissement de la ceinture s'allume pendant environ 6 secondes à chaque fois que le contact est allumé, que la ceinture soit attachée ou non.

Si le passager avant n'a pas attaché sa ceinture ou s'il la détache alors le contact est allumé, le voyant d'avertissement de la ceinture s'allume jusqu'à ce que celle-ci soit attachée.

Si vous n'attachez pas votre ceinture et que vous conduisez à plus de 9 km/h, le voyant d'avertissement allumé commence à clignoter jusqu'à ce que vous conduisiez en-dessous de 6 km/h.

Si vous n'attachez pas votre ceinture et que vous conduisez à une vitesse supérieure à 20 km/h, l'alarme de la ceinture retentit durant environ 100 secondes et le voyant d'avertissement correspondant clignote.

⚠ AVERTISSEMENT
Le témoin d'avertissement de la ceinture de sécurité du passager avant peut ne pas fonctionner normalement si le passager n'est pas correctement installé. Le conducteur doit communiquer au passager les instructions d'installation énoncées dans le présent manuel.

* REMARQUE

- Le témoin de la ceinture de sécurité du passager avant se situe au centre de la planche de bord.
- Même si le siège du passager avant est inoccupé, le témoin de la ceinture de sécurité clignote ou s'allume pendant 6 secondes.
- Ce témoin peut être activé si des bagages sont placés sur le siège passager avant.

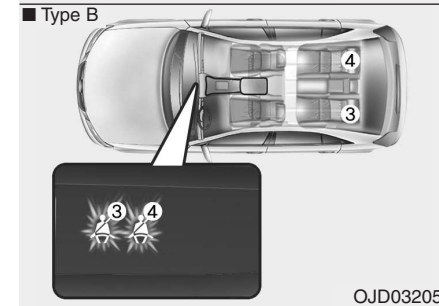
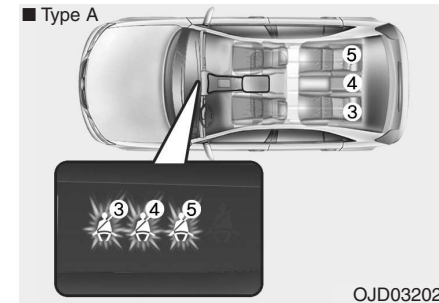

Alarme de la ceinture de sécurité du passager arrière (3, 4, 5)

Si le contact est allumé mais que le moteur ne tourne pas, et que l'un des passagers arrière n'a pas attaché sa ceinture diagonale/sous-abdominale, le voyant d'avertissement correspondant s'allume jusqu'à ce que la ceinture soit attachée.

Systeme de sécurité de votre véhicule

De plus, le voyant d'avertissement de la ceinture de sécurité arrière correspondant s'allume pendant environ 35 secondes dans les situations suivantes :

- Vous démarrez le moteur alors qu'un passager à l'arrière n'a pas mis sa ceinture de sécurité.
- Vous dépassez les 9 km/h alors qu'un passager à l'arrière n'a pas mis sa ceinture de sécurité.
- Un passager à l'arrière n'a pas mis sa ceinture de sécurité et vous roulez à moins de 20 km/h.

Le voyant d'avertissement s'éteint dès que le passager à l'arrière met sa ceinture.

Si un passager à l'arrière n'a pas mis sa ceinture de sécurité et que vous dépassez les 20 km/h, le voyant d'avertissement de la ceinture de sécurité correspondant clignote et une alarme sonore se fait entendre pendant 35 secondes.

Si un passager à l'arrière attache/détache sa ceinture diagonale/sous-abdominale deux fois dans les 9 secondes après l'avoir attachée pour la première fois, le voyant d'avertissement correspondant ne s'allume pas.

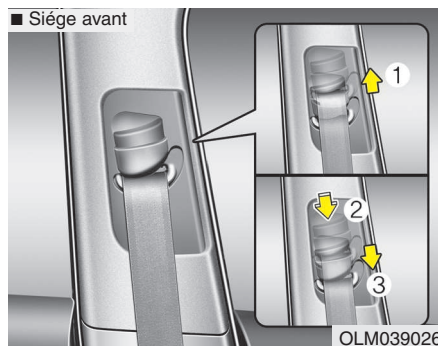

Ceinture trois points

Réglage du point d'ancrage (5 portes et remorque)

Pour un maximum de confort et de sécurité, vous pouvez régler la hauteur du point d'ancrage de la sangle baudrier dans 4 positions différentes.

La ceinture de sécurité ne doit pas être trop proche de votre cou. Cela ne garantit pas une protection optimale. La ceinture de sécurité doit être ajustée de sorte qu'elle repose en travers du thorax et se trouve au milieu de votre épaule en étant plus proche de la portière que de votre cou.

Pour régler la hauteur du point d'ancrage de la ceinture de sécurité, descendez ou montez le dispositif de réglage en hauteur dans la position appropriée.

Pour monter le dispositif, tirez-le vers le haut (1). Pour descendre le dispositif, poussez-le vers le bas (3) tout en appuyant sur le bouton de réglage (2).

Relâchez le bouton pour verrouiller l'ancrage dans cette position. Essayez de faire glisser le dispositif de réglage en hauteur afin de vous assurer qu'il est bien verrouillé.

AVERTISSEMENT

- **Vérifiez que le point d'ancrage de la sangle baudrier est verrouillé à la bonne hauteur. Ne placez jamais la sangle en travers de votre cou ou de votre visage. Les ceintures placées de manière incorrecte peuvent entraîner des lésions graves en cas d'accident.**
- **Si vous ne remplacez pas les ceintures de sécurité après un accident, celles-ci peuvent être endommagées et ne pas vous protéger correctement en cas de nouveau choc, ce qui entraînerait des lésions graves ou fatales. Après un accident, remplacez vos ceintures de sécurité dès que possible.**

Systeme de sécurité de votre véhicule

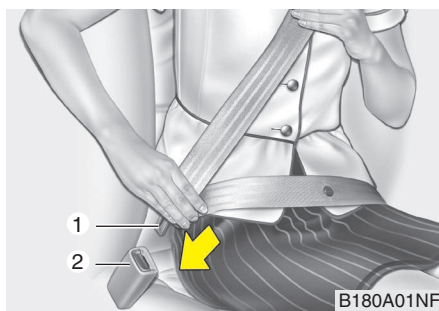

■ Ceinture de sécurité arrière centrale (le cas échéant)

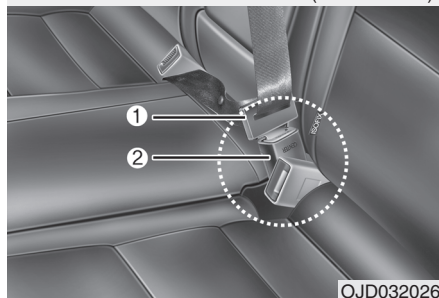

Pour attacher votre ceinture :

Pour attacher votre ceinture de sécurité, tirez-la du rétracteur, puis insérez l'attache métallique (1) dans la boucle (2). Vous entendez un déclic lorsque l'attache est verrouillée dans la boucle.

La ceinture de sécurité s'ajuste automatiquement à la bonne longueur une fois que la sangle de bassin a été ajustée manuellement de manière à envelopper parfaitement vos hanches. Si vous effectuez un mouvement lent et régulier vers l'avant, la ceinture s'allonge et vous permet de bouger. Toutefois, en cas de freinage brutal ou de choc, la ceinture se bloque. C'est également le cas si vous vous penchez vers l'avant trop brusquement.

⚠ ATTENTION

Si vous utilisez la ceinture de sécurité arrière centrale, utilisez la boucle marquée « CENTER ».

* REMARQUE

Si vous n'arrivez pas à sortir la ceinture de sécurité de l'enrouleur, tirez fermement sur la ceinture et relâchez-la. Vous pourrez ensuite dégager la ceinture en douceur.

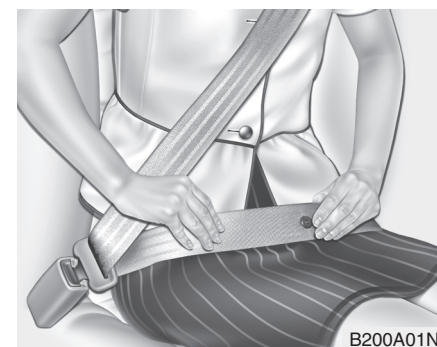

⚠ AVERTISSEMENT

Vous devez placer la sangle de bassin de la ceinture le plus bas possible en enveloppant parfaitement vos hanches et non votre taille. Si la sangle de bassin de la ceinture est placée trop haut sur la taille, le risque de blessure est accru en cas de choc. Les deux bras ne doivent se trouver ni au-dessous, ni au-dessus de la ceinture. La position correcte serait plutôt la suivante : un bras au-dessus et l'autre au-dessous comme indiqué sur l'illustration. Ne placez jamais la ceinture sous le bras du côté de la portière.

Systeme de sécurité de votre véhicule

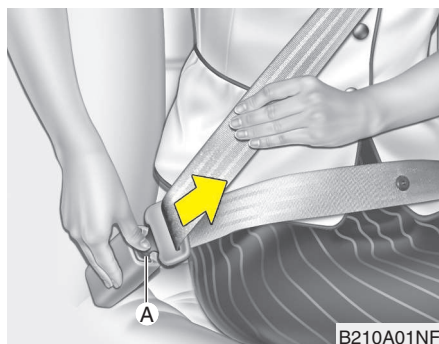

Pour détacher la ceinture de sécurité :

Pour détacher la ceinture, appuyez sur le bouton (A) situé sur la boucle de verrouillage. Une fois détachée, la ceinture s'enroule automatiquement dans le rétracteur.

Si ce n'est pas le cas, vérifiez que la ceinture n'est pas vrillée, puis réessayez.

B210A01NF



Ceinture de sécurité à prétension

Votre véhicule est équipé de ceintures de sécurité à prétension à l'avant comme à l'arrière. Le rôle du système de prétension est de s'assurer que la ceinture de sécurité maintienne fermement le corps du passager dans certains types de choc frontal. Les ceintures de sécurité à prétension peuvent être activées en même temps que les airbags lorsque le choc frontal est important.

OED030300

Si le véhicule s'arrête brutalement ou si l'occupant se penche vers l'avant trop brusquement, le rétracteur de la ceinture se bloque dans la position. Lors de certains chocs frontaux, les ceintures de sécurité à prétension s'activent pour se resserrer autour du corps de l'occupant.

Si le système détecte une tension excessive au niveau de la ceinture de sécurité du conducteur ou du passager lorsque la prétension se déclenche, le limiteur d'effort intégré au système de prétension relâche une partie de la pression exercée sur la ceinture concernée.

AVERTISSEMENT

Pour votre sécurité, assurez-vous que la sangle de ceinture n'est pas lâche ou entortillée et asseyez-vous toujours correctement.

Système de sécurité de votre véhicule

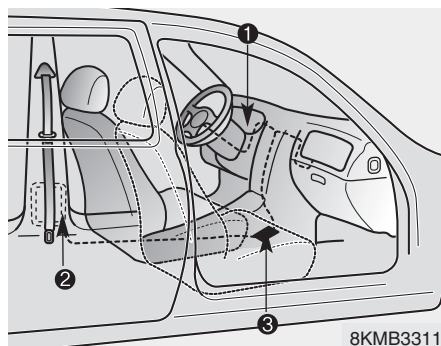

Le système de ceinture de sécurité à prétension est constitué principalement des composants suivants.

Leur emplacement est indiqué sur l'illustration:

1. Témoin d'airbag SRS
2. Dispositif de prétension avec rétracteur
3. Module de commande SRS

⚠ AVERTISSEMENT

Afin que le système de ceinture de sécurité à prétension fonctionne de façon optimale :

1. La ceinture doit être portée correctement et ajustée dans la position appropriée. Veuillez lire et respecter l'ensemble des informations et précautions importantes fournies dans ce manuel et ayant trait aux équipements de sécurité destinés aux passagers du véhicule, y compris les ceintures de sécurité et les airbags.
2. Attachez systématiquement votre ceinture de sécurité et veillez à ce que les passagers de votre véhicule attachent tous leur ceinture correctement.

*** REMARQUE**

- Au moment où les ceintures de sécurité à prétension s'activent, vous pouvez entendre un bruit fort et une poussière fine semblable à de la fumée peut apparaître dans le compartiment passager. Ces manifestations sont normales et sans danger.
- Bien qu'elle soit sans danger, cette poussière fine peut entraîner des irritations de la peau et ne doit pas être inhalée de façon prolongée. À la suite d'un accident au cours duquel les ceintures à prétension se sont déclenchées, lavez toutes les parties de la peau exposées.
- Comme le capteur déclenchant le système d'airbag SRS (Système de retenue supplémentaire) est relié aux ceintures de sécurité à prétension, le témoin de l'airbag SRS du tableau de bord reste allumé pendant environ 6 secondes après avoir tourné le contacteur d'allumage sur « ON », puis s'éteint.

 **ATTENTION**

Si la ceinture de sécurité à prétension ne fonctionne pas correctement, le voyant d'avertissement de l'airbag SRS s'allume, même en cas de fonctionnement normal de l'airbag. Si le voyant d'avertissement de l'airbag SRS ne s'allume pas lorsque le contact est allumé, s'il reste allumé plus de 6 secondes ou encore s'il reste allumé pendant la conduite, nous vous conseillons de faire vérifier le système de votre véhicule par un concessionnaire Kia agréé.

 **AVERTISSEMENT**

- Les systèmes à prétension sont conçus pour ne fonctionner qu'une seule fois. Après une seule activation, les ceintures de sécurité à prétension doivent être remplacées. Toutes les ceintures de sécurité, de tous types, doivent être systématiquement remplacées après un choc.
- La température du mécanisme de ceinture de sécurité à prétension augmente lors de son activation. Ne touchez pas le mécanisme de prétension au cours des minutes qui suivent son activation.
- N'essayez pas de vérifier ou de remplacer vous-même les ceintures de sécurité à prétension. Nous vous conseillons de faire vérifier le système de votre véhicule par un concessionnaire Kia agréé.
- N'essayez pas d'entretenir ou de réparer le système de prétension.

(Suite)

(Suite)

- Une manipulation incorrecte du système de ceinture de sécurité à prétension et le non-respect des avertissements à savoir ne pas heurter, modifier, vérifier, remplacer, entretenir ou réparer le système de prétension peut nuire au fonctionnement de celui-ci ou entraîner son déclenchement par inadvertance ce qui causerait des blessures graves.
- Attachez systématiquement votre ceinture de sécurité lorsque vous conduisez ou lorsque vous êtes à bord d'un véhicule en marche.
- Si vous ne pouvez pas utiliser la ceinture de sécurité à prétension, nous vous conseillons de prendre contact avec un concessionnaire Kia agréé.

Systeme de sécurité de votre véhicule

Précautions relatives aux ceintures de sécurité

AVERTISSEMENT

Tous les occupants du véhicule doivent attacher leur ceinture de sécurité. Les ceintures de sécurité et les systèmes de retenue pour enfant réduisent le risque de lésions graves ou fatales en cas de choc ou d'arrêt brutal. S'ils ne sont pas attachés, les occupants du véhicule risqueraient d'être propulsés trop près d'un airbag qui se déploie, de heurter l'habitacle ou d'être projetés hors du véhicule. Une ceinture de sécurité correctement attachée réduit considérablement ces risques.

Respectez systématiquement les précautions données dans ce manuel relatives aux ceintures de sécurité, aux airbags et au réglage des sièges.

Bébés ou jeunes enfants

Vous devez vous informer sur la législation spécifique à votre pays. Les sièges enfant et/ou bébé doivent être disposés correctement et installés sur le siège arrière. Pour de plus amples informations sur l'utilisation de ces systèmes de retenue, reportez-vous à la rubrique « Système de retenue pour enfant » dans la présente section.

AVERTISSEMENT

Tous les passagers de votre véhicule, sans exception, doivent être correctement attachés, y compris les bébés et les enfants. Ne tenez jamais un enfant dans vos bras ou sur vos genoux dans un véhicule en mouvement. Les forces violentes exercées lors d'un choc arracheront l'enfant de vos bras et le projeteront contre l'habitacle. Utilisez toujours un système de retenue pour enfant adapté à la taille et au poids de votre enfant.

*** REMARQUE**

En cas d'accident, les jeunes enfants sont mieux protégés s'ils sont convenablement maintenus sur le siège arrière à l'aide d'un système de retenue pour enfant conforme aux exigences des normes de sécurité en vigueur dans votre pays. Avant d'acheter un système de retenue pour enfant, assurez-vous qu'il soit homologué et certifié conforme aux normes de sécurité de votre pays. Le système de retenue doit être adapté à la taille et au poids de votre enfant. Pour vous en assurer, consultez l'étiquette apposée sur le système de retenue pour enfant. Reportez-vous à la rubrique « Système de retenue pour enfant » plus avant dans cette section.

Systeme de sécurité de votre véhicule

Enfants plus grands

Les enfants trop grands pour occuper des systèmes de retenue leur étant destinés doivent toujours occuper les sièges arrière et utiliser les ceintures trois points disponibles. La sangle de bassin doit être bien ajustée autour des hanches, le plus bas possible. Vérifiez régulièrement que la ceinture est bien ajustée. Un enfant remuant pourrait déplacer la ceinture. Les enfants bénéficient d'une sécurité accrue en cas d'accident lorsqu'ils sont maintenus à l'aide d'un système de retenue adéquat au niveau des sièges arrière. Si un enfant plus grand (de plus de 12 ans) est installé sur le siège avant, il doit être correctement maintenu par la ceinture trois points et le siège doit être reculé au maximum. Les enfants de moins de 12 ans doivent être maintenus correctement sur le siège arrière. N'installez JAMAIS un enfant de moins de 12 ans sur le siège avant. N'installez JAMAIS un siège enfant dos à la route sur le siège avant d'un véhicule.

Si la sangle baudrier effleure le cou ou le visage de l'enfant, essayez d'installer l'enfant plus près du centre du véhicule. Si, malgré cela, la sangle baudrier effleure le visage ou le cou de l'enfant, l'enfant doit être installé dans un système de retenue pour enfant.

⚠ AVERTISSEMENT
- Sangles baudrier sur les jeunes enfants

- **Veillez à ce que la sangle baudrier ne soit jamais en contact avec le cou ou le visage de l'enfant lorsque le véhicule est en mouvement.**
- **Une ceinture de sécurité qui n'est pas correctement attachée et ajustée sur un enfant accroît les risques de blessure grave ou fatale.**

Femmes enceintes

Pour diminuer le risque de blessure en cas d'accident, l'utilisation d'une ceinture de sécurité est recommandée pour les femmes enceintes. La sangle de bassin de la ceinture de sécurité doit être placée le plus bas possible et être ajustée le plus possible autour des hanches et pas autour de l'abdomen. Pour bénéficier de recommandations spécifiques, consultez un médecin.

⚠ AVERTISSEMENT
- Femmes enceintes

Les femmes enceintes ne doivent jamais placer la sangle ventrale de la ceinture sur la zone de l'abdomen où se trouve le fœtus, ou au-dessus de l'abdomen où la ceinture pourrait écraser le fœtus pendant un impact.

Systeme de sécurité de votre véhicule

Personne blessée

Il est recommandé d'attacher la ceinture de sécurité lors du transport d'une personne blessée. Si nécessaire, demandez conseil à un médecin.

Une seule personne par ceinture

Deux personnes (y compris les enfants) ne doivent jamais utiliser simultanément la même ceinture de sécurité. Cela augmenterait la gravité des blessures en cas d'accident.

Ne pas s'allonger

Pour diminuer les risques de blessures en cas d'accident et pour utiliser un système de retenue de façon optimale, tous les passagers doivent être assis et les sièges avant et arrière (2^{ème} et/ou 3^{ème} rangée) doivent être en position verticale lorsque le véhicule est en mouvement. Une ceinture de sécurité n'assure pas une protection correcte si la personne est allongée sur le siège arrière ou si les sièges avant et arrière (2^{ème} et/ou 3^{ème} rangée) sont inclinés.

⚠ AVERTISSEMENT

Être à bord d'un véhicule en marche en étant installé sur un siège dont le dossier est incliné augmente les risques de lésions graves ou fatales en cas de choc ou d'arrêt brutal. La protection assurée par votre système de retenue (ceintures de sécurité et airbags) est considérablement réduite lorsque votre siège est incliné. Pour jouer leur rôle, les ceintures de sécurité doivent être ajustées autour de vos hanches et de votre thorax. Plus le dossier est incliné, plus les hanches de l'occupant risquent de glisser sous la sangle de bassin et de causer des lésions internes graves ou plus le risque que le cou de l'occupant heurte la sangle baudrier est grand. Le conducteur et les passagers doivent toujours s'asseoir bien au fond du siège, être correctement attachés, avec le dossier droit.

Prendre soin des ceintures de sécurité

Les systèmes de ceinture de sécurité ne doivent jamais être démontés ou modifiés. En outre, prenez les précautions adéquates pour vous assurer que les ceintures et les composants du système de ceinture de sécurité ne sont pas endommagés par les jonctions des sièges, des portes ou autre.

⚠ AVERTISSEMENT

Lorsque vous relevez le siège arrière en position assise après qu'il ait été rabattu, veillez à n'endommager ni la sangle ni la boucle de la ceinture. Assurez-vous que la boucle ou la sangle n'est pas bloquée ou coincée dans le siège arrière. Si la boucle ou la sangle de la ceinture est endommagée, elle risque de ne pas fonctionner en cas de choc ou d'arrêt brutal, ce qui peut entraîner des lésions graves. Si la sangle ou les boucles sont endommagées, les remplacer immédiatement.

Contrôle périodique

Afin de repérer tous signes d'usure ou d'endommagement, il est recommandé de faire contrôler régulièrement toutes les ceintures de sécurité. Toute pièce endommagée doit être remplacée.

Maintenir les ceintures de sécurité propres et sèches

Les ceintures de sécurité doivent être maintenues propres et sèches. Utilisez une solution à base de savon doux et d'eau chaude pour nettoyer les ceintures en cas de besoin. L'eau de javel, les teintures, les détergents ou les matériaux abrasifs doivent être évités car ils peuvent endommager et altérer le tissu.

Remplacement des ceintures de sécurité

Le ou les mécanismes complets de ceinture de sécurité en service doivent être remplacés si le véhicule a été impliqué dans un accident. Le remplacement doit être effectué même si aucun dommage n'est visible. Nous vous conseillons de faire appel à un concessionnaire Kia agréé.

Systeme de sécurité de votre véhicule

SYSTEME DE RETENUE POUR ENFANT (LE CAS ECHÈANT)

À bord d'un véhicule, les enfants doivent toujours être assis sur le siège arrière et être maintenus correctement afin de réduire le plus possible les risques de blessures en cas d'accident, de manoeuvre ou d'arrêt brutal. Selon les statistiques en matière d'accidents, les enfants sont plus en sécurité lorsqu'ils sont maintenus correctement sur le siège arrière que lorsqu'ils sont installés sur le siège avant. Les enfants plus grands qui ne sont pas maintenus par un système de retenue pour enfant doivent utiliser l'une des ceintures de sécurité disponibles.

Vous devez vous informer sur la législation spécifique à votre pays. Les sièges enfant et/ou bébé doivent être disposés correctement et installés sur le siège arrière. Vous devez utiliser un système de retenue pour enfant disponible dans le commerce et conforme aux exigences des normes de sécurité en vigueur dans votre pays. Les dispositifs de retenue enfant sont conçus pour être fixés aux sièges du véhicule par la partie abdominale d'une ceinture de sécurité ou par un ancrage d'attache et/ou et des ancrages ISOFIX.

Si le système de retenue d'un enfant n'est pas correctement fixé, il peut être blessé ou tué dans un accident. Pour les jeunes enfants et les bébés, vous devez utiliser un siège pour enfant ou pour bébé. Avant d'acheter un système de retenue pour enfant, assurez-vous qu'il s'adapte aux sièges et aux ceintures de sécurité disponibles dans votre véhicule ainsi qu'à la morphologie de votre enfant. Pour installer le système de retenue pour enfant, suivez toutes les instructions données par le fabricant.

⚠ AVERTISSEMENT

- **Un système de retenue pour enfant doit être placé sur le siège arrière. N'installez jamais un siège enfant ou bébé sur le siège passager avant. Si l'airbag latéral se déclenche au cours d'un accident, il pourrait blesser de manière grave ou fatale un bébé ou un enfant installé dans un siège pour enfant ou bébé. Par conséquent, installez toujours le système de retenue pour enfant sur le siège arrière de votre véhicule.**

(Suite)

(Suite)

- **La température d'une ceinture de sécurité ou d'un système de retenue pour enfant peut augmenter considérablement si le système est laissé dans un véhicule fermé par temps ensoleillé même si la température extérieure ne semble pas très élevée. Vérifiez la température du siège et des boucles avant d'y placer l'enfant.**
- **Lorsque le système de retenue pour enfants n'est pas utilisé, mettez-le dans le coffre ou fixez-le avec une ceinture de sécurité de sorte qu'il ne soit pas projeté vers l'avant dans le cas d'un arrêt brusque ou d'un accident.**
- **Les enfants peuvent être gravement blessés ou tués par un airbag qui se déclenche. Tous les enfants, même ceux qui sont trop grands pour utiliser un système de retenue, doivent être installés sur le siège arrière.**

⚠ AVERTISSEMENT

Afin de réduire les risques de lésions graves ou mortelles :

- À tous les âges, les enfants sont plus en sécurité sur le siège arrière du véhicule. Un enfant installé sur le siège passager avant peut être heurté violemment par le déclenchement d'un airbag pouvant entraîner des lésions graves ou fatales.
- Suivez toujours les instructions d'installation et d'utilisation du fabricant du système de retenue pour enfant.
- Assurez-vous que le siège enfant est fixé correctement dans le véhicule et que votre enfant est maintenu correctement dans son siège.
- Ne tenez jamais un enfant dans vos bras ou sur vos genoux dans un véhicule en mouvement. Les forces violentes exercées lors d'un choc arracheront l'enfant de vos bras et le projeteront contre l'habitacle.

(Suite)

(Suite)

- N'utilisez jamais la même ceinture pour vous et votre enfant. Lors d'un choc, la ceinture pourrait exercer une forte pression sur l'enfant et entraîner des lésions internes graves.
- Ne laissez jamais des enfants sans surveillance dans un véhicule, même pour quelques instants. La température à l'intérieur du véhicule peut augmenter très rapidement et causer des blessures graves aux enfants. Même de très jeunes enfants peuvent faire bouger un véhicule par inadvertance, se retrouver bloqués par les vitres ou s'enfermer dans le véhicule.
- Ne laissez jamais deux enfants ou deux passagers utiliser la même ceinture de sécurité.
- Les enfants remuent souvent et se remettent dans une position incorrecte. Ne roulez jamais avec un enfant qui a placé la sangle baudrier sous son bras ou derrière son dos. Placez et attachez toujours les enfants dans la position correcte sur le siège arrière.

(Suite)

(Suite)

- Ne laissez jamais un enfant se tenir debout ou s'agenouiller sur le siège ou sur le plancher d'un véhicule en mouvement. En cas de choc ou d'arrêt brutal, l'enfant peut être violemment projeté contre l'habitacle et se blesser gravement.
- N'utilisez jamais de porte-bébé ou de siège enfant accroché au dossier du siège, ces dispositifs n'assurent pas la protection adéquate en cas d'accident.
- La température des ceintures de sécurité peut augmenter considérablement notamment lorsque le véhicule est stationné en plein soleil. Vérifiez toujours la température des boucles des ceintures de sécurité avant d'attacher un enfant.
- Après un accident, nous vous conseillons de faire vérifier le système de votre véhicule par un concessionnaire Kia agréé.
- Si, à cause du siège conducteur, l'espace n'est pas suffisant pour placer le dispositif de retenue enfant, installez ce dernier à droite sur la banquette arrière.

Systeme de sécurité de votre véhicule

Systeme de retenue pour enfant placé dos à la route

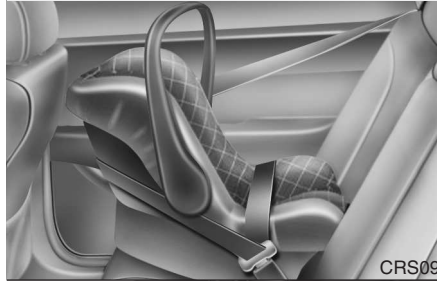

Systeme de retenue pour enfant placé face à la route



Utilisation d'un système de retenue pour enfant

Pour les jeunes enfants et les bébés, l'utilisation d'un siège enfant ou bébé est requise. La taille du siège enfant ou bébé doit être adaptée à l'enfant et le siège doit être installé conformément aux instructions du fabricant.

Pour des raisons de sécurité, nous recommandons d'utiliser le système de retenue pour enfant sur les sièges arrière.

AVERTISSEMENT

N'installez jamais un système de retenue pour enfant dos à la route sur le siège passager avant car si un airbag côté passager se déclenche, il risque de percuter le système de retenue pour enfant dos à la route et de tuer l'enfant.

AVERTISSEMENT

- Installation du siège enfant

- Un enfant peut être gravement blessé ou tué en cas de choc si le système de retenue n'est pas solidement fixé au véhicule et si l'enfant n'est pas correctement maintenu dans le système de retenue. Suivez toujours les instructions d'installation et d'utilisation du fabricant du siège enfant. Avant d'installer le système de retenue pour enfant, lisez les instructions données par le fabricant du système de retenue pour enfant.
- Si la ceinture de sécurité ne fonctionne pas tel qu'indiqué dans la présente section, nous vous conseillons de faire vérifier le système de votre véhicule par un concessionnaire Kia agréé.
- Le non respect des instructions concernant le système de retenue pour enfant spécifiées dans ce manuel ainsi que des instructions fournies avec le système de retenue pour enfant pourrait augmenter le risque et/ou la gravité des blessures en cas d'accident.

Systeme de securite de votre vehicule

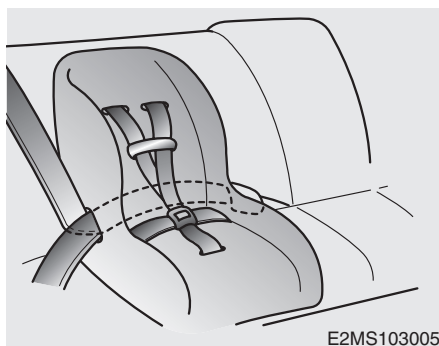

E2MS103005

Installation d'un système de retenue pour enfant à ceinture trois points

Pour installer un système de retenue pour enfant sur les sièges latéraux, effectuez les opérations suivantes :

1. Installez le système de retenue pour enfant sur le siège, puis insérez la ceinture trois points autour ou à travers le système de retenue conformément aux instructions du fabricant. Veillez à ce que la sangle de la ceinture de sécurité ne soit pas vrillée.

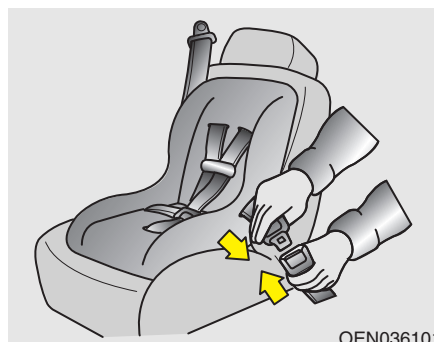

OEN036101

2. Insérez la plaque de la ceinture trois points dans la boucle. Guettez le son bien distinct du « clic ».

Placez le bouton de déverrouillage de sorte à pouvoir y accéder facilement en cas d'urgence.

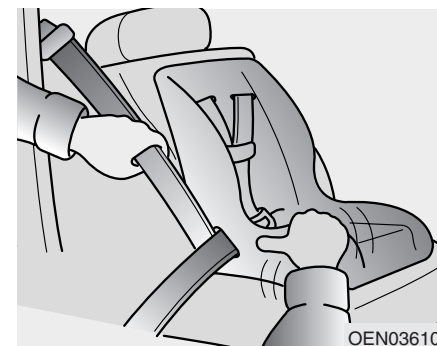

OEN036104

3. Bouclez la ceinture de sécurité et laissez la ceinture se mettre en place et réduire le jeu. Une fois le système de retenue pour enfant installé, essayez de le remuer dans tous les sens afin de vous assurer que le système de retenue est correctement fixé.

Si vous souhaitez serrer la ceinture, tirez la sangle vers le rétracteur. Lorsque vous détachez la ceinture ce qui lui permet de se rétracter, le rétracteur retrouve automatiquement son usage normal de verrouillage d'urgence.

Systeme de sécurité de votre véhicule

Systeme de retenue pour enfants adapté à la position du siège - Pour l'Europe

Utilisez les ceintures de sécurité pour enfants approuvées officiellement et qui conviennent à votre enfant.

Lorsque de l'utilisation des sièges de sécurité pour enfants, reportez-vous au tableau suivant.

Groupe par âge	Position assise		
	Passager avant	Hors bord arrière	Centre arrière (le cas échéant)
0 : jusqu'à 10 kg (0 - 9 mois)	U*	U	U
0+ : jusqu'à 13 kg (0 - 2 années)	U*	U	U
I : 9 kg à 18 kg (9 mois - 4 années)	U*	U	U
II & III : 15 kg à 36 kg (4 - 12 années)	U*	U	U

U : Adapté pour la catégorie de système de retenue classé comme "universel" homologué pour une utilisation dans cette catégorie de poids

U* : Adapté pour les dispositifs de retenue de catégorie « universel » ; utilisation approuvée à condition d'avoir un siège non ajustable en hauteur ou la position la plus élevée d'un siège ajustable.

⚠ AVERTISSEMENT
 Nous recommandons d'installer un système de retenue pour enfant sur le siège arrière, même si l'interrupteur ON/OFF de l'airbag passager avant est en position OFF. Afin de garantir la sécurité de votre enfant, vous devez désactiver l'airbag du passager avant à chaque fois que des circonstances exceptionnelles vous obligent à installer un siège enfant sur le siège passager avant.

Système de sécurité de votre véhicule

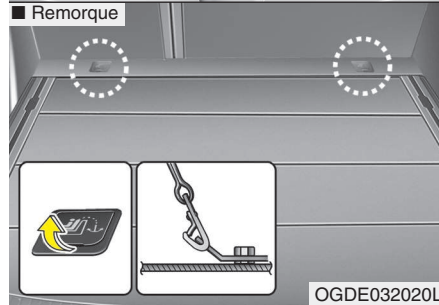
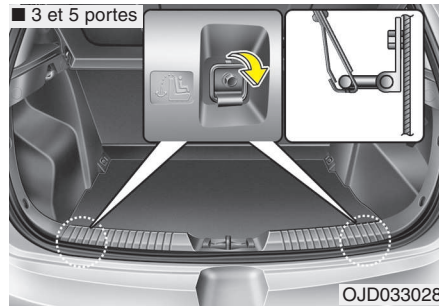

Fixation d'un siège de retenue pour enfant à l'aide d'un système d'« ancrage à sangles » (le cas échéant)

Les supports du dispositif de retenue enfant sont situés sur la moulure transverse, derrière les sièges arrière (3 et 5 portes) ou sur le plancher derrière les sièges arrière (remorque).



Ce symbole indique la position de l'ancrage à sangles.



1. Insérez la sangle du siège de retenue pour enfant sur le dossier.
Pour les véhicules équipés d'appui-tête réglables, insérez la sangle du système d'ancrage sous l'appui-tête et entre les tiges de l'appui-tête ou insérez la sangle du système d'ancrage par-dessus le dossier.
2. Insérez le crochet de l'ancrage à sangles dans le support de crochet du système de retenue pour enfant et serrez pour fixer le siège.

⚠ AVERTISSEMENT

Un enfant peut être gravement blessé ou tué en cas de choc si le système de retenue n'est pas solidement fixé au véhicule et si l'enfant n'est pas correctement maintenu dans le système de retenue. Suivez toujours les instructions d'installation et d'utilisation du fabricant du siège enfant.

⚠ AVERTISSEMENT - Ancrage à sangles

Ne fixez jamais plusieurs systèmes de retenue pour enfant sur un seul ancrage ou sur un seul point d'ancrage plus bas. L'accroissement de charge causé par plusieurs sièges peut arracher les points d'ancrage ce qui entraînerait des lésions graves ou fatales.

Systeme de sécurité de votre véhicule

⚠ AVERTISSEMENT

N'installez pas de siège enfant avec dispositif de retenue au centre de la banquette arrière en utilisant des sangles de retenue. Les sangles de retenue ne servent qu'à fixer les sièges extérieurs arrière gauche et droite.

Lors d'un accident, il est possible que les attaches des sangles de retenue ne soient pas assez solides pour fixer correctement le siège enfant avec dispositif de retenue au centre de la banquette arrière, se rompent et causent des blessures graves voire la mort des passagers.

⚠ AVERTISSEMENT

- Contrôle du système de retenue pour enfant

Vérifiez que le système de retenue pour enfant est fixé en poussant et tirant dessus dans tous les sens. Un système de retenue pour enfant mal fixé peut balancer, basculer, se déformer ou se rompre et entraîner des blessures graves ou fatales.

⚠ AVERTISSEMENT

- Ancrage du système de retenue pour enfant

- Les ancrages des systèmes de retenue pour enfant sont conçus pour résister uniquement aux charges imposées par des sièges enfant correctement équipés. En aucun cas, ils ne doivent être utilisés pour des ceintures de sécurité pour adulte, des harnais ou pour arrimer d'autres objets ou équipements à l'intérieur du véhicule.
- L'ancrage à sangles peut ne pas fonctionner correctement s'il n'est pas fixé à l'emplacement qui lui est destiné.

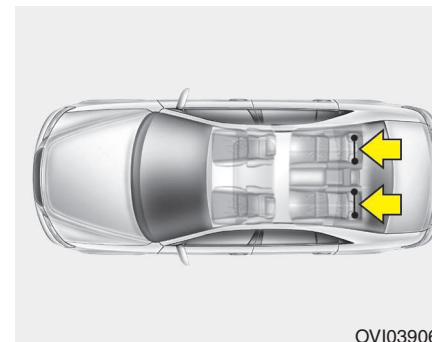

OVI039060

Fixation d'un système de retenue pour enfant à l'aide du système « ISOFIX » et du système d'« ancrage à sangles » (le cas échéant)

ISOFIX est une méthode normalisée pour fixer les sièges enfant qui a pour but d'éliminer l'utilisation de la ceinture de sécurité du siège adulte pour fixer le siège enfant dans le véhicule. Cette méthode permet de choisir un emplacement plus sûr et a l'avantage de permettre une installation facile et rapide. Un siège équipé de l'ISOFIX peut être installé uniquement s'il est homologué pour l'utilisation dans les véhicules conformément aux exigences de l'ECE-R44.

* ISOFIX : International Standards Organisation FIX

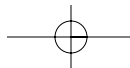

Systeme de sécurité de votre véhicule

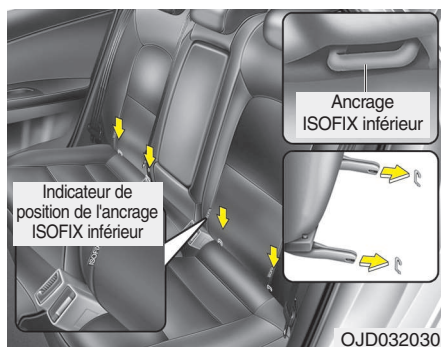

Les symboles relatifs au dispositif de retenue pour enfants ISOFIX figurent de chaque côté au bas des dossiers de la 2ème rangée des sièges arrière. Ces symboles indiquent la position des points d'ancrage inférieurs du système de retenue pour enfants, le cas échéant.

Les deux sièges arrière extérieurs sont équipés d'ancrages et d'une fixation supérieure ISOFIX correspondante située sur le plancher derrière les sièges arrière (familiale) ou sur la plage arrière derrière les sièges arrière (berline). Les ancres ISOFIX sont situés entre l'assise et le dossier. Ils sont signalés par l'icône ISOFIX.

Pour être installés, les connecteurs des systèmes de retenue ISOFIX doivent s'emboîter dans les ancres ISOFIX du véhicule. Lorsque l'installation est effectuée correctement, un clic se fait entendre et les éventuels repères visuels sont alignés. Tirez sur le système pour vérifier sa fixation.

De plus, les systèmes de retenue enfant conformes ECE-R 44 doivent être fixés par une sangle attachée au point d'ancrage correspondant sur le plancher situé derrière les sièges arrière (familiale) ou sur la plage arrière derrière les sièges arrière (berline).

Pour installer et utiliser le siège enfant, conformez-vous au manuel d'installation du siège ISOFIX.

⚠ AVERTISSEMENT

- Lorsque l'on utilise le système ISOFIX du véhicule pour installer un système de retenue pour enfant sur le siège arrière, tous les verrous ou attaches métalliques inutilisés du siège arrière doivent être correctement verrouillés dans les boucles des ceintures de sécurité, et la sangle de la ceinture doit être rétractée derrière le système de retenue pour enfant pour empêcher celui-ci d'attraper les ceintures non rétractées. Les verrous ou attaches métalliques non verrouillés peuvent conduire l'enfant à atteindre les ceintures non rétractées, ce qui peut provoquer une strangulation et une blessure grave ou mortelle de l'enfant installé dans son système de retenue.
- Ne mettez rien à proximité des ancres ISOFIX. Vérifiez également que la ceinture de sécurité n'est pas coincée dans les ancres ISOFIX.

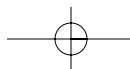

Systeme de securite de votre vehicule

Pour fixer le systeme de retenue pour enfant

1. Pour enclencher le systeme de retenue pour enfant dans l'ancrage ISOFIX, inserez le verrou du systeme de retenue dans l'ancrage ISOFIX. Guettez le son bien distinct du « clic ».

ATTENTION

Lors de l'installation, veillez à ne pas endommager la sangle de la ceinture de securite avec l'attache ISOFIX ou le systeme d'attache ISOFIX des sieges.

2. Inserez le crochet de l'ancrage à sangles dans le support de crochet du systeme de retenue pour enfant et serrez pour fixer le siege. (Voir la page precedente)

AVERTISSEMENT

- N'installez pas un systeme de retenue pour enfant sur le siege arriere central à l'aide des ancrages ISOFIX du vehicule. Les ancrages ISOFIX sont disponibles uniquement sur les sieges lateraux arriere (à droite et à gauche). Ne faites pas une mauvaise utilisation des ancrages ISOFIX en essayant de fixer un systeme de retenue pour enfant, situe au milieu du siege arriere, aux ancrages ISOFIX. En cas de choc, les fixations ISOFIX du systeme de retenue pour enfant ne sont pas assez solides pour fixer correctement le siege enfant au centre du siege arriere et peuvent se rompre entrainant des blessures graves ou fatales.

(Suite)

(Suite)

- Ne fixez pas plusieurs systemes de retenue pour enfant sur un point d'ancrage inferieur du systeme. L'accroissement de charge non prevu peut entrainer la rupture des points d'ancrage ou de l'ancrage de sangles et causer des blessures graves ou fatales.
- Fixez le systeme de retenue pour enfant ISOFIX ou compatible ISOFIX uniquement aux emplacements prevus à cet effet, indiques sur l'illustration.
- Suivez toujours les instructions d'installation et d'utilisation donnees par le fabricant du systeme de retenue pour enfant.

Système de sécurité de votre véhicule

Système de retenue pour enfant adapté au dispositif ISOFIX – Pour l'Europe

Catégorie de poids	Catégorie de taille	Équipements	Positions ISOFIX dans le véhicule			
			Passager avant	Extérieur arrière (Côté conducteur)	Extérieur arrière (Côté passager)	Centrale arrière
Porte-bébé	F	ISO/L1	-	X	X	-
	G	ISO/L2	-	X	X	-
0 : jusqu'à 10kg	E	ISO/R1	-	IL	IL	-
0+ : jusqu'à 13kg	E	ISO/R1	-	IL	IL	-
	D	ISO/R2	-	IL	IL	-
	C	ISO/R3	-	IL*	IL*	-
I : 9 à 18kg	D	ISO/R2	-	IL	IL	-
	C	ISO/R3	-	IL*	IL*	-
	B	ISO/F2	-	IUF	IUF	-
	B1	ISO/F2X	-	IUF	IUF	-
	A	ISO/F3	-	IUF	IUF	-

IUF = Adapté aux systèmes de retenue pour enfants ISOFIX face à la route, classés comme « universels » et homologués pour une utilisation dans la catégorie de poids.

IL = S'adapte aux dispositifs de retenue enfant ISOFIX spécifiques répertoriés dans la liste jointe. Ces dispositifs de retenue enfant ISOFIX font partie des catégories « spécifique à un véhicule », « usage restreint » ou « semi-universel ».

X = position ISOFIX inadaptée à ce système de retenue pour enfants ISOFIX, dans cette catégorie de poids et/ou de taille.

IL* = ISO/R3 peut être réglé uniquement à la position la plus en avant sur les sièges arrière.

Toutefois, ISO/R3 ne peut pas être mis en place pour un véhicule 3 portes.

Systeme de sécurité de votre véhicule

Systemes de retenue pour enfant recommandés – Pour l'Europe

Catégorie de poids	Nom	Fabricant	Type de fixation	ECE-R44 Numéro d'homologation
Group 0+ (0-13kg)	Baby Safe Plus II	Britax Römer	Orienté vers l'arrière avec un adaptateur ISOFIX	E1 04301146
Group 1 (9-18kg)	Duo Plus	Britax Römer	Orienté vers l'avant avec ancrage inférieur + fixation supérieure ISOFIX	E1 04301133
			Face vers l'avant avec ceinture trois points	

Informations fournies par le constructeur de CRS

Britax Römer <http://www.britax.com>

Systeme de sécurité de votre véhicule

AIRBAG - SYSTEME DE RETENUE SUPPLÉMENTAIRE (LE CAS ÉCHÉANT)

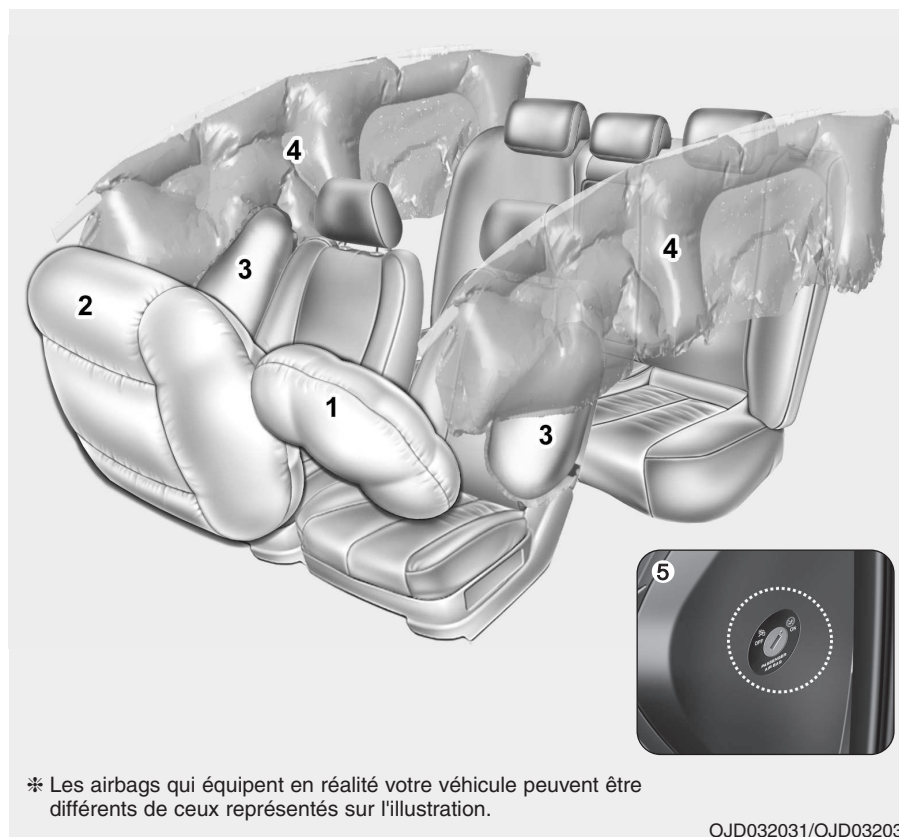

- (1) Airbag conducteur frontal
- (2) Airbag passager frontal
- (3) Airbag latéral*
- (4) Airbag rideau*
- (5) Commutateur ON/OFF de l'airbag du passager avant

* : le cas échéant

⚠ AVERTISSEMENT

Même dans les véhicules équipés d'airbags, vous devez toujours porter, ainsi que les passagers de votre véhicule, les ceintures de sécurité afin de minimiser les risques et la gravité des blessures en cas de collision ou de retournements.

* Les airbags qui équipent en réalité votre véhicule peuvent être différents de ceux représentés sur l'illustration.

OJD032031/OJD032032

Systeme de sécurité de votre véhicule

Fonctionnement du système d'airbag

- L'airbag fonctionne uniquement lorsque le contacteur d'allumage est sur la position ON ou START.
- Les airbags se gonflent instantanément en cas de choc frontal ou latéral violent (si le véhicule est équipé d'airbag latéral ou rideau) afin de contribuer à la protection des occupants contre des blessures graves.
- Il n'existe pas de vitesse déterminée à laquelle les airbags se gonflent. En général, les airbags sont conçus pour se déclencher en fonction de la gravité d'un choc et de sa direction. Ces deux facteurs déterminent si les capteurs envoient un signal électronique de déploiement.
- Le déploiement de l'airbag dépend d'un certain nombre de facteurs dont la vitesse du véhicule, les angles de l'impact ainsi que la densité et la rigidité des véhicules ou des objets que votre véhicule percute lors de la collision. Toutefois, les facteurs ne se limitent pas à ceux énumérés ci-dessus.

- Les airbags frontaux se gonflent et se dégonflent totalement en un instant. Il est pratiquement impossible de voir les airbags se gonfler au cours d'un accident. Il est plus probable de voir les airbags dégonflés et qui pendent en dehors de leur compartiment de rangement après la collision.
- Pour assurer une protection lors d'une collision violente, les airbags doivent se gonfler rapidement. La vitesse à laquelle l'airbag se gonfle est capitale en raison du temps extrêmement court pendant lequel une collision se produit et de la nécessité que l'airbag se déploie entre l'occupant et la structure du véhicule avant que l'occupant ne heurte cette structure. La vitesse de déploiement réduit le risque de blessures graves ou fatales lors d'une collision violente et, en conséquence, est un élément essentiel de la conception de l'airbag. Toutefois, le déploiement de l'airbag peut causer des blessures, généralement des écorchures au visage, des ecchymoses et des fractures, quelquefois des blessures plus graves car la vitesse de déploiement implique également une force de déploiement de l'airbag importante.

- Il existe également des cas où le contact avec l'airbag situé dans le volant peut entraîner des blessures fatales, notamment si l'occupant est placé à une trop grande proximité du volant.

AVERTISSEMENT

- Pour éviter des blessures graves ou fatales causées par le déploiement des airbags en cas de choc, le conducteur doit être assis le plus loin possible de l'airbag situé dans le volant (à une distance au moins égale à 250 mm (10 pouces)). Le passager avant doit toujours reculer son siège le plus loin possible et s'asseoir bien au fond de son siège.
- L'airbag se gonfle instantanément en cas de choc, les passagers peuvent être blessés par la force de déploiement de l'airbag s'ils ne sont pas dans une position correcte.
- Le déploiement de l'airbag peut causer des blessures, généralement des écorchures au visage ou sur le corps, des blessures causées par les vitres brisées ou des brûlures dues à des explosions.

Systeme de sécurité de votre véhicule

Bruit et fumée

Lorsque les airbags se gonflent, ils produisent un bruit fort et libèrent de la fumée ainsi que de la poudre à l'intérieur du véhicule. Ces manifestations sont normales et sont dues à l'inflammation lors du gonflement de l'airbag. Une fois l'airbag gonflé, il est possible que vous ressentiez une gêne respiratoire en raison non seulement du contact de votre thorax, avec la ceinture de sécurité et l'airbag mais également en raison de la fumée et de la poudre. **Nous vous conseillons vivement d'ouvrir vos portières et/ou vitres dès que possible après le choc afin de réduire la gêne et d'éviter une exposition prolongée à la fumée et à la poudre.**

Bien que la fumée et la poudre ne soient pas toxiques, elles peuvent entraîner une irritation de la peau (des yeux, du nez, de la gorge, etc.). Si c'est le cas, lavez et rincez la peau à l'eau froide et consultez un médecin si les symptômes persistent.

⚠ AVERTISSEMENT

En cas de déploiement des airbags, les éléments d'airbag situés sur le volant et/ou le tableau de bord et/ou de chaque côté des rails de toit, au-dessus des portes avant et arrière, présentent une température très élevée. Pour éviter toute blessure, ne touchez pas les compartiments de rangement des airbags immédiatement après le déploiement des airbags.



1JBH3051

■ Type A

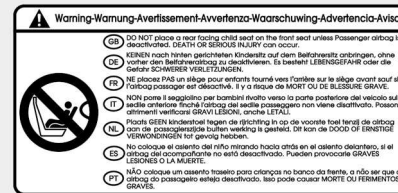

OJD032059

■ Type B



OYDESA2042

N'installez jamais un dispositif de retenue enfant sur le siège passager avant

N'installez jamais un système de retenue pour enfant dos à la route sur le siège passager avant. En cas de déploiement de l'airbag, celui-ci percuterait le système de retenue pour enfant placé dos à la route ce qui entraînerait des blessures graves ou fatales.

En outre, n'installez pas non plus un système de retenue pour enfant placé face à la route sur le siège passager avant. Le déploiement de l'airbag du passager avant causerait des blessures graves ou fatales à l'enfant.

Si votre véhicule est équipé d'un commutateur ON/OFF d'airbag frontal passager, vous pouvez activer ou désactiver cet airbag selon les circonstances.

Pour plus de détails, consultez la page 3-53.

Système de sécurité de votre véhicule

⚠ AVERTISSEMENT

- N'utilisez **JAMAIS** de dispositif de retenue enfant dos à la route sur un siège passager disposant d'un AIRBAG ACTIF. Le déploiement de l'airbag peut causer des **BLESSURES GRAVES** voire **MORTELLES** à l'ENFANT.
- Ne placez jamais un système de retenue pour enfant sur le siège passager avant. Le déploiement de l'airbag du passager avant entraînerait des blessures graves ou mortelles.
- Lorsque les enfants sont assis côté fenêtre sur les sièges arrière d'un véhicule équipé d'airbags rideaux, assurez-vous d'installer le dispositif de retenue enfant le plus loin possible de la porte et de le verrouiller une fois en position.
Le déploiement des airbags rideaux peut entraîner des blessures graves voire mortelles pour un enfant.



Témoin d'airbag

Témoin d'airbag

Le témoin d'airbag sur votre tableau de bord a pour but de vous signaler un problème potentiel relatif à votre airbag du système de retenue supplémentaire (SRS).

Lorsque le contacteur d'allumage est sur la position ON, le témoin doit s'allumer pendant environ 6 secondes, avant de s'éteindre.

Faites vérifier le système si :

- Le témoin ne s'allume pas brièvement lorsque vous mettez le contacteur sur ON.
- Le témoin reste allumé au bout des 6 secondes.
- Le témoin s'allume lorsque le véhicule est en mouvement.
- Le témoin clignote lorsque le contacteur d'allumage est sur la position ON.

Systeme de securite de votre vehicule



Voyant d'airbag passager avant sur ON



Le voyant ON de l'airbag du passager avant s'allume pendant environ 4 secondes après avoir tourné le contacteur d'allumage sur la position ON.

Le voyant ON de l'airbag passager s'allume également lorsque le commutateur ON/OFF de l'airbag du passager avant est placé sur la position ON et s'éteint après environ 60 secondes.



Voyant d'airbag passager avant sur OFF



Le voyant OFF de l'airbag du passager avant s'allume pendant environ 4 secondes après avoir tourné le contacteur d'allumage sur la position ON.

Le voyant OFF de l'airbag passager s'allume également lorsque le commutateur ON/OFF de l'airbag du passager avant est placé sur la position OFF et s'éteint lorsque ce commutateur est placé sur la position ON.

ATTENTION

En cas de dysfonctionnement de l'interrupteur ON/OFF de l'airbag avant du passager, l'indicateur OFF de l'airbag avant du passager ne s'allume pas (l'indicateur ON de l'airbag avant du passager s'allume, puis s'éteint au bout de 60 secondes environ), et l'airbag avant du passager se gonfle en cas d'impact frontal, même si l'interrupteur ON/OFF de l'airbag avant du passager est en position OFF.

Dans ce cas, il est recommandé de faire vérifier l'interrupteur ON/OFF de l'airbag passager avant et le système d'airbag SRS par un concessionnaire Kia agréé.

Systeme de sécurité de votre véhicule

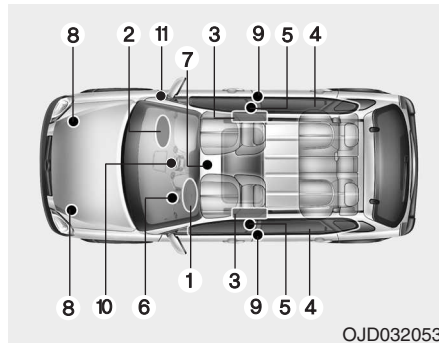

OJD032053

Composants et fonctions du SRS (système de retenue supplémentaire)

Le SRS englobe les composants suivants :

1. Module d'airbag conducteur frontal
2. Module d'airbag passager frontal
3. Modules d'airbags latéraux*
4. Modules d'airbags rideau*
5. Dispositifs de prétension avec rétracteur
6. Témoin d'airbag
7. Module de commande SRS (SRSCM)
8. Capteurs d'impact avant
9. Capteurs d'impact latéral*
10. Témoin d'airbag passager avant sur ON/OFF

11. Interrupteur ON/OFF d'airbag passager avant

* : le cas échéant

Le SRSCM surveille continuellement tous les éléments tandis que l'interrupteur d'allumage est ACTIVE afin de déterminer si un impact frontal, quasi-frontal ou latéral est suffisamment grave pour nécessiter le déploiement de l'airbag ou le blocage du pré-tensionneur de la ceinture de sécurité.

Le témoin d'airbag SRS sur le tableau de bord s'allume pendant environ 6 secondes après avoir mis le contact puis s'éteint.

AVERTISSEMENT

Si l'une de ces situations se produit, c'est qu'il y a une anomalie du SRS. Nous vous conseillons de faire vérifier le système de votre véhicule par un concessionnaire Kia agréé.

- Si le voyant ne s'allume pas brièvement lorsque vous mettez le contacteur sur ON.
- Le voyant reste allumé au bout des 6 secondes.
- Le voyant s'allume lorsque le véhicule est en mouvement.
- Le témoin clignote lorsque le contacteur d'allumage est sur la position ON.

Systeme de securite de votre vehicule

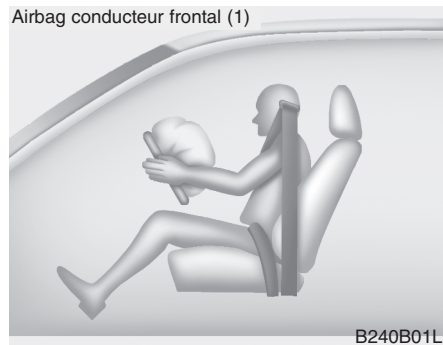

Les modules d'airbags avant sont situés au centre du volant (conducteur), dans le panneau situé au-dessus de la boîte à gants (passager) et au niveau de l'appuie-genoux latéral du conducteur. Lorsque le module SRSCM détecte un impact important à l'avant du véhicule, il déploie automatiquement les airbags frontaux.

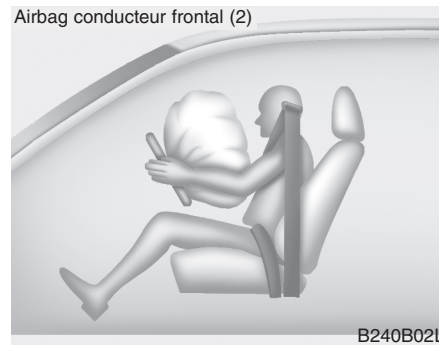

Au cours du déploiement, les coutures moulées sur les enveloppes du coussin lâchent sous la pression de déploiement des airbags. Ensuite, l'ouverture des enveloppes permet aux airbags de se gonfler totalement.

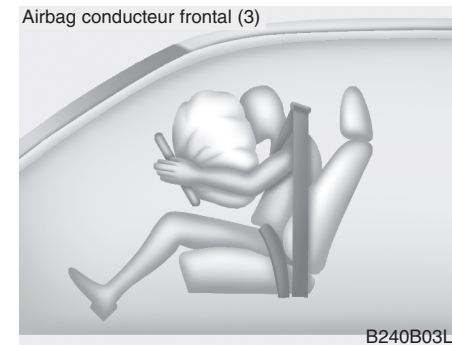

Un airbag totalement gonflé associé à une ceinture de sécurité correctement attachée ralentit le mouvement vers l'avant du conducteur ou du passager et réduit le risque de blessure à la tête et au thorax.

Une fois qu'il est totalement gonflé, l'airbag commence immédiatement à se dégonfler ce qui permet au conducteur d'avoir une visibilité vers l'avant et de diriger le volant ou d'effectuer d'autres commandes.

Systeme de sécurité de votre véhicule

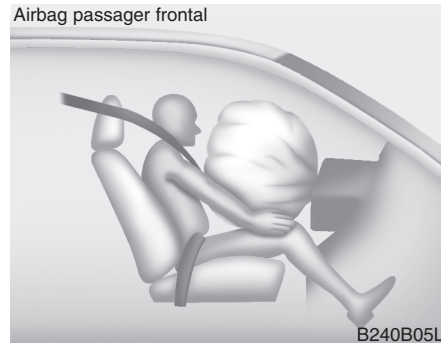

⚠ AVERTISSEMENT

- N'installez ou ne placez aucun accessoire (porte-verre, boîtier de cassette, autocollant, etc.) sur le panneau face au passager avant au-dessus de la boîte à gants dans un véhicule équipé d'un airbag passager. Ces objets peuvent devenir des projectiles dangereux et causer des blessures si l'airbag passager se déclenche.

(Suite)

(Suite)

- Si vous installez un purificateur d'air liquide dans le véhicule, ne le placez pas à proximité du combiné d'instruments ou sur la surface du tableau de bord. Cet objet peut devenir un projectile dangereux et causer des blessures si l'airbag passager se déclenche.

⚠ AVERTISSEMENT

- En cas de déploiement d'un airbag, vous pouvez entendre un bruit détonant et voir apparaître une poussière fine libérée dans le véhicule. Ces manifestations sont normales et sans danger, les airbags sont emballés dans cette poudre fine. La poussière libérée lors du déploiement de l'airbag peut entraîner une irritation de la peau ou des yeux et aggraver l'asthme chez certaines personnes. Après un accident au cours duquel les airbags se sont déclenchés, lavez toutes les parties de la peau exposées à l'aide d'eau tiède et de savon doux.

(Suite)

(Suite)

- Le SRS fonctionne uniquement si le contacteur d'allumage est sur la position ON. Si le témoin air bag du SRS ne s'allume pas ou reste allumé en continu au bout des 6 secondes environ lorsque le contacteur d'allumage est placé sur la position ON ou après avoir démarré le moteur, ou si le témoin s'allume lorsque vous conduisez, cela signifie que le SRS ne fonctionne pas correctement. Dans ce cas, nous vous conseillons de faire inspecter le système de votre véhicule par un concessionnaire Kia agréé.
- Avant de remplacer un fusible ou de débrancher une borne de batterie, tournez le contacteur d'allumage dans la position LOCK, puis enlevez le contacteur. N'enlevez ou ne remplacez jamais le(s) fusible(s) relié(s) à l'airbag lorsque le contacteur d'allumage est sur la position ON. Le non-respect de cet avertissement entraînerait l'allumage du témoin d'airbag SRS.



Airbags frontaux conducteur et passager

Votre véhicule est équipé du système de retenue supplémentaire (Airbag) et de ceintures trois points côté conducteur et côté passager avant.

L'inscription « AIR BAG » inscrite en relief sur l'enveloppe du coussin d'airbag sur le volant et sur le panneau face au passager avant au-dessus de la boîte à gants signale la présence de ce système.

Le SRS se compose d'airbags installés sous les enveloppes des coussins au milieu du volant et sur le panneau face au passager avant, au-dessus de la boîte à gants.

Le rôle du SRS est d'assurer une protection supplémentaire au conducteur du véhicule et/ou au passager avant. Le SRS vient en complément des ceintures de sécurité en cas de choc frontal violent.

⚠ AVERTISSEMENT

Utilisez toujours les ceintures de sécurité et les systèmes de retenue pour enfant à chaque trajet, à chaque fois et pour tous les occupants du véhicule ! Les airbags se gonflent avec une force considérable et en un clin d'œil. Les ceintures de sécurité aident à maintenir les occupants dans une position correcte afin de tirer le meilleur parti de l'airbag. Même avec les airbags, les occupants non attachés ou de manière incorrecte peuvent être gravement blessés lorsque l'airbag se gonfle. Respectez systématiquement les précautions données dans ce manuel relatives aux ceintures de sécurité, aux airbags et à la sécurité des occupants.

Pour réduire le risque de blessures graves ou fatales et tirer le meilleur parti de la sécurité offerte par votre système de retenue :

- N'installez jamais un enfant dans un siège enfant ou un rehausseur sur le siège avant du véhicule.

(Suite)

Systeme de sécurité de votre véhicule

(Suite)

- Attachez toujours les enfants sur le siège arrière. Le siège arrière est l'emplacement le plus sûr pour les enfants.
- Les airbags frontaux et latéraux peuvent blesser les occupants qui ne sont pas correctement assis sur les sièges avant.
- Reculez votre le siège le plus loin possible des airbags frontaux tout en accédant aisément aux commandes du véhicule.
- Vous et les passagers de votre véhicule ne doivent jamais s'asseoir ou s'appuyer à proximité des airbags. Le conducteur et les passagers qui n'ont pas une position correcte peuvent être gravement blessés par le déclenchement des airbags.
- Ne vous appuyez jamais contre la portière ou la console centrale, tenez-vous droit sur votre siège.

(Suite)

(Suite)

- Aucun objet ne doit être placé sur ou à proximité des modules d'airbags sur le volant, le tableau de bord et le panneau situé face au passager avant au-dessus de la boîte à gants. La présence d'objets à ces emplacements pourrait entraîner des blessures si le véhicule subit un choc qui déclencher les airbags.
- Ne manipulez pas ou ne débranchez pas le câblage du SRS ou d'autres composants du système SRS. Cela pourrait entraîner des blessures causées par un déploiement accidentel des airbags ou rendre le SRS inefficace.
- Si le voyant d'avertissement de l'airbag SRS reste allumé pendant la conduite, nous vous conseillons de faire inspecter le système de votre véhicule par un concessionnaire Kia agréé.

(Suite)

(Suite)

- Les airbags ne peuvent être déployés qu'une seule fois ; nous vous conseillons de faire remplacer le système de votre véhicule par un concessionnaire Kia agréé.
- Le SRS est conçu pour déployer les airbags frontaux uniquement lorsque l'impact est suffisamment violent et lorsque l'angle entre le point d'impact et l'axe longitudinal avant du véhicule est inférieur à 30 °. En outre, les airbags ne se déploient qu'une seule fois. Les ceintures de sécurité doivent être attachés à tout moment.
- Les airbags frontaux ne sont pas conçus pour se déployer lors d'un choc latéral, d'un choc par l'arrière ou en cas de collision suivie de tonneaux. En outre, les airbags frontaux ne se déploient pas en cas de chocs frontaux dont le point d'impact se situe sous le seuil de déploiement.

(Suite)

Système de sécurité de votre véhicule

(Suite)

- Ne placez jamais de système de retenue pour enfant sur le siège avant. Le bébé ou l'enfant pourrait être gravement blessé ou même tué en cas de déploiement de l'airbag consécutif à un accident.
- Les enfants de moins de 12 ans doivent toujours être correctement maintenus sur le siège arrière. N'installez jamais les enfants sur le siège passager avant. Si un enfant de plus de 12 ans est installé à l'avant, il doit être correctement attaché et le siège doit être reculé au maximum.
- Pour une sécurité optimale en cas de chocs de tous types, tous les occupants, y compris le conducteur doivent attacher leur ceinture de sécurité que le véhicule soit équipé d'airbags ou non afin de minimiser le risque de blessure grave voire fatale en cas de choc. Ne vous asseyez pas ou ne vous appuyez pas à proximité de l'airbag lorsque le véhicule est en mouvement.

(Suite)**(Suite)**

- Une position incorrecte assise ou non peut entraîner des lésions graves ou fatales en cas de choc. Tous les occupants doivent se tenir droits sur leur siège avec le dossier redressé, centrés sur le coussin de siège, avec leur ceinture attachée, les jambes confortablement dépliées et les pieds posés sur le plancher jusqu'à ce que le véhicule soit stationné et que la clé de contact soit retirée.
- Le système d'airbag SRS doit se déployer très rapidement pour assurer une protection en cas de choc. Si un occupant n'est pas dans la position correcte parce qu'il ne porte pas de ceinture, l'airbag peut heurter l'occupant et entraîner des lésions graves ou fatales.

**Interrupteur ON/OFF d'airbag passager avant (le cas échéant)**

Si un système de retenue pour enfant est installé sur le siège passager avant ou si ce même siège n'est pas occupé, il est possible de désactiver l'airbag du passager avant à l'aide de l'interrupteur correspondant.

Afin de garantir la sécurité de votre enfant, vous devez désactiver l'airbag du passager avant à chaque fois que des circonstances exceptionnelles vous obligent à installer un siège enfant positionné dos à la route sur le siège passager avant.

Système de sécurité de votre véhicule



Pour désactiver ou réactiver l'airbag du passager avant :

Pour désactiver l'airbag passager avant, insérez la clé mécanique dans l'interrupteur ON/OFF de l'airbag passager avant, puis tournez-la en position OFF.

Le témoin OFF (🚫) de l'airbag du passager avant s'allume et reste allumé jusqu'à ce que l'airbag du passager avant soit réactivé.

Pour réactiver l'airbag passager avant, insérez la clé mécanique dans l'interrupteur ON/OFF de l'airbag passager avant, puis tournez-la en position ON. L'indicateur OFF de l'airbag avant du passager s'éteint et l'indicateur ON de l'airbag avant du passager (👤) s'allume pendant environ 60 secondes.

⚠️ AVERTISSEMENT

Sur certains modèles, le commutateur ON/OFF de l'airbag frontal peut être tourné au moyen d'un petit objet rigide similaire. Vérifiez systématiquement l'état du commutateur ON/OFF de l'airbag frontal et du témoin ON/OFF de l'airbag frontal passager.

* REMARQUE

- Lorsque l'interrupteur ON/OFF de l'airbag du passager avant est sur la position ON, l'airbag du passager avant est activé et aucun siège enfant ou bébé ne doit être installé sur le siège passager avant.
- Lorsque l'interrupteur ON/OFF de l'airbag du passager avant est sur la position OFF, l'airbag du passager avant est désactivé.

⚠️ ATTENTION

- En cas de dysfonctionnement de l'interrupteur ON/OFF de l'airbag du passager avant, le témoin de l'airbag (👤) du tableau de bord s'allume.

De plus, l'indicateur OFF de l'airbag avant du passager (🚫) ne s'allume pas (l'indicateur ON de l'airbag avant du passager s'allume, puis s'éteint au bout de 60 secondes environ), et le module de commande du SRS réactive l'airbag avant du passager, lequel se gonfle en cas d'impact frontal, même si l'interrupteur ON/OFF de l'airbag avant du passager est en position OFF.

(Suite)

(Suite)

Dans ce cas, nous vous conseillons de faire inspecter le système de votre véhicule par un concessionnaire Kia agréé.

- *Si le voyant d'avertissement de l'airbag SRS clignote ou ne s'allume pas lorsque le contact est en position ON ou s'il s'allume pendant la conduite, nous vous conseillons de faire inspecter le système de votre véhicule par un concessionnaire Kia agréé.*

⚠ AVERTISSEMENT

- Il incombe au conducteur de positionner correctement l'interrupteur ON/OFF de l'airbag du passager avant.
- Désactivez l'airbag du passager avant uniquement lorsque le contacteur d'allumage est sur la position OFF, au risque de voir un dysfonctionnement se produire dans le module de commande du SRS.

Il existe en outre un risque de voir l'airbag latéral et/ou rideau du conducteur et/ou du passager avant ne pas se déclencher ou mal se déclencher lors d'une collision.

- N'installez jamais de siège enfant positionné dos à la route sur le siège passager avant tant que l'airbag du passager avant n'a pas été désactivé. Le bébé ou l'enfant pourrait être gravement blessé ou même tué en cas de déploiement de l'airbag consécutif à un accident.

(Suite)

(Suite)

- Même si votre véhicule est équipé d'un interrupteur ON/OFF pour l'airbag du passager avant, n'installez pas de système de retenue pour enfant sur le siège passager avant. Ne placez jamais de système de retenue pour enfant sur le siège avant. Les enfants trop grands pour occuper des systèmes de retenue leur étant destinés doivent toujours occuper les sièges arrière et utiliser les ceintures trois points disponibles. Les enfants bénéficient d'une sécurité accrue en cas d'accident lorsqu'ils sont maintenus à l'aide d'un système de retenue adéquat au niveau des sièges arrière.
- Dès que la présence du siège enfant n'est plus nécessaire sur le siège du passager avant, réactivez l'airbag du passager avant.

Systeme de sécurité de votre véhicule

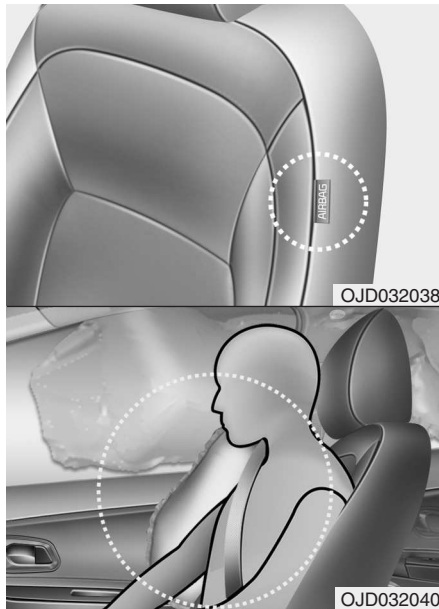

* Les airbags qui équipent en réalité votre véhicule peuvent être différents de ceux représentés sur l'illustration.

Airbag latéral (le cas échéant)

Votre véhicule est équipé d'un airbag latéral pour chaque siège avant. Le rôle de l'airbag est d'assurer une protection supplémentaire au conducteur du véhicule et/ou au passager avant en complément des ceintures de sécurité. Les airbags latéraux sont conçus pour se déployer uniquement lors de certains chocs latéraux, selon la force, l'angle, la vitesse et le point d'impact du choc. Les airbags latéraux ne sont pas conçus pour se déployer dans tous les cas de chocs latéraux.

⚠ AVERTISSEMENT

Ne laissez pas les passagers appuyer leur tête ou leur corps contre les portes, poser leur bras dessus, passer leur bras par la fenêtre ou encore placer des objets dans l'espace les séparant des portes lorsqu'ils sont assis sur des sièges équipés d'un airbag latéral et/ou rideau.

⚠ AVERTISSEMENT

- L'airbag latéral vient en complément des ceintures de sécurité conducteur et passager et ne les remplace pas. En conséquence, les ceintures doivent être attachées à tout moment lorsque le véhicule est en mouvement. Les airbags ne se déploient que lors de certains chocs latéraux dont la violence pourrait entraîner des blessures importantes aux occupants du véhicule.
- Pour une meilleure protection assurée par les airbags latéraux et pour éviter les blessures causées par le déploiement de ces airbags, les deux occupants des sièges avant doivent se tenir droits sur leur siège et être correctement attachés. Les mains du conducteur sur le volant doivent être en position 9h15. Les bras et les mains du passager doivent reposer sur ses genoux.
- N'utilisez pas de housses de siège accessoires.

(Suite)

Systeme de sécurité de votre véhicule

(Suite)

- L'utilisation de housses de siège pourrait diminuer ou nuire à l'efficacité du système.
- N'installez pas d'accessoire sur les côtés ou à proximité des airbags latéraux.
- Ne placez aucun objet sur l'airbag ou entre l'airbag et vous.
- Ne placez aucun objet (parapluie, sac, etc.) entre la portière avant et le siège avant. Ces objets peuvent devenir des projectiles dangereux et causer des blessures si l'airbag latéral supplémentaire se déploie.
- Afin d'éviter tout déploiement intempestif de l'airbag latéral pouvant causer des blessures, évitez de heurter le capteur d'impact latéral lorsque le contacteur d'allumage est sur la position ON.
- En cas d'endommagement d'un siège ou de son revêtement, nous vous conseillons de faire réviser votre véhicule par un concessionnaire Kia agréé.

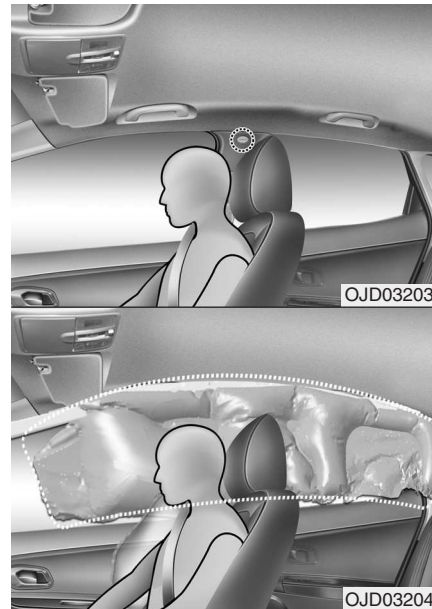

* Les airbags qui équipent en réalité votre véhicule peuvent être différents de ceux représentés sur l'illustration.

Airbag rideau (le cas échéant)

Les airbags rideau sont situés le long des deux rails de toit latéraux au-dessus des portières avant et arrière. Ils sont conçus pour protéger la tête des occupants des sièges avant et des occupants des sièges latéraux arrière dans certains types de chocs latéraux.

Ils sont conçus pour protéger les têtes des occupants des sièges avant et des occupants des sièges latéraux arrière dans certains types de chocs latéraux. Les airbags rideaux ne sont pas conçus pour se déployer dans tous les cas de chocs latéraux, avant ou arrière, ou lors de la plupart des tonneaux.

Systeme de sécurité de votre véhicule

⚠ AVERTISSEMENT

- Pour que les airbags latéraux (latéraux et rideau) assurent une protection optimale, les deux occupants des sièges avant et ceux des sièges latéraux arrière doivent se tenir droits sur leur siège avec leur ceinture de sécurité correctement attachée. Très important : les enfants doivent être maintenus dans un système de retenue pour enfant adapté sur le siège arrière.
- Lorsque les enfants sont installés sur les sièges latéraux arrière, ils doivent être maintenus dans un système de retenue pour enfant adapté.
Veillez à placer le système de retenue pour enfant le plus loin possible de la portière latérale et fixez fermement le système.

(Suite)

(Suite)

- Ne laissez pas les passagers appuyer leur tête ou leur corps contre les portières, poser leurs bras sur les portières, sortir leurs bras par la fenêtre ou placer des objets entre les portières et les passagers lorsqu'ils sont assis sur des sièges équipés d'airbags latéraux et/ou rideau.
- N'essayez jamais d'ouvrir ou de réparer un composant quelconque du système d'airbag latéral et/ou rideau. Nous vous conseillons de faire réviser le système de votre véhicule par un concessionnaire Kia agréé.

Le non-respect des instructions mentionnées ci-dessus peut entraîner des blessures ou s'avérer fatal pour les occupants du véhicule en cas d'accident.

Systeme de sécurité de votre véhicule

Pourquoi mon airbag ne s'est-il pas déclenché lors d'une collision ?

(conditions de déclenchement et de non-déclenchement de l'airbag)

Plusieurs types d'accidents ne nécessiteraient pas le déclenchement de l'airbag qui n'assurerait aucune protection supplémentaire.

Il s'agit notamment des chocs par l'arrière, d'un deuxième ou troisième choc dans des accidents à plusieurs impacts ou des chocs à vitesse réduite.

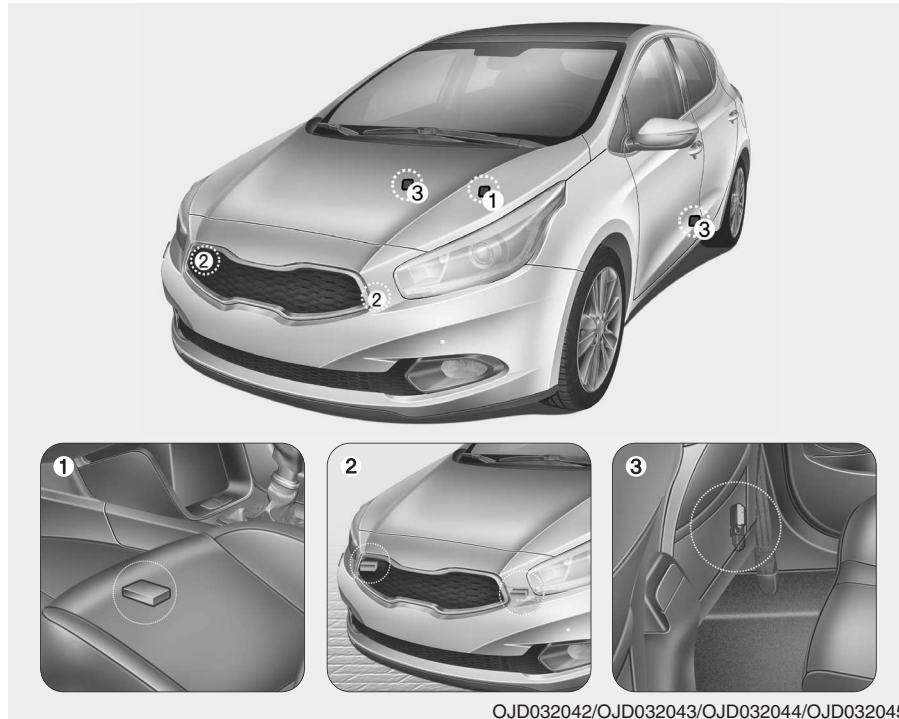

Capteurs d'airbag

- (1) Module de commande SRS
- (2) Capteur d'impact avant

- (3) Capteur d'impact latéral (le cas échéant)

Systeme de sécurité de votre véhicule

⚠ AVERTISSEMENT

- Ne percevez pas ou ne laissez aucun objet heurter les emplacements auxquels les airbags ou les capteurs sont situés.

Cela peut entraîner le déploiement intempestif de l'airbag et causer des blessures graves ou fatales.

- Si l'emplacement ou l'angle des capteurs est modifié de quelque façon que ce soit, les airbags peuvent soit se déclencher de façon intempestive soit ne pas se déclencher au moment opportun, ce qui peut causer des blessures graves ou fatales.

Par conséquent, n'essayez pas d'effectuer des réparations sur ou autour des capteurs d'airbag. Nous vous conseillons de faire réviser le système de votre véhicule par un concessionnaire Kia agréé.

(Suite)

(Suite)

- Des problèmes peuvent se poser si les angles d'installation des capteurs sont modifiés en raison de la déformation du pare-chocs avant, de la carrosserie ou des montants B ou C dans lesquels sont installés les capteurs d'impacts latéraux. Nous vous conseillons de faire réviser le système de votre véhicule par un concessionnaire Kia agréé.

- Votre véhicule a été conçu pour absorber l'impact et déployer l'airbag ou les airbags lors de certains chocs. L'installation de butoirs de pare-chocs issus du marché des pièces de rechange ou le remplacement d'un pare-chocs à l'aide de pièces non d'origine a une incidence sur la détection des chocs et la performance du déploiement de l'airbag de votre véhicule.



Conditions de déclenchement de l'airbag

Airbags frontaux

Les airbags frontaux sont conçus pour se déclencher lors d'un choc frontal selon l'intensité, la vitesse ou les angles du point d'impact du choc frontal, généralement calculé à partir d'une zone légèrement à gauche ou à droite de la ligne médiane.

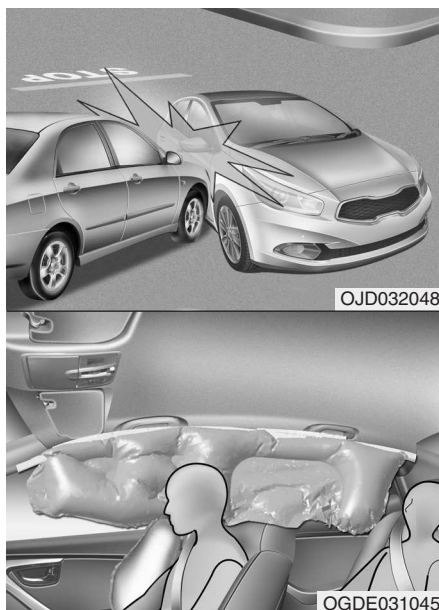

Airbags latéraux (le cas échéant)

Les airbags latéraux et/ou rideaux sont conçus pour se déclencher lorsqu'un choc est détecté par les capteurs d'impacts latéraux, en fonction de la force, de la vitesse ou des angles d'impact.

Bien que les airbags frontaux (airbags conducteur et passager avant) soient conçus pour se déclencher uniquement lors de chocs frontaux, ils peuvent également se déclencher dans d'autres types de chocs si les capteurs d'impact avant détectent un impact suffisamment violent. Les airbags latéraux (airbags latéraux et/ou rideau) sont conçus pour se déclencher uniquement lors de chocs latéraux, cependant, ils peuvent se déclencher dans d'autres types de chocs si les capteurs d'impact latéral détectent un impact suffisamment violent.

Si le châssis du véhicule est percuté par une bosse ou un objet se trouvant sur une chaussée ou un trottoir en mauvais état, les airbags sont susceptibles de se déclencher. Pour éviter tout déploiement intempestif de l'airbag, conduisez prudemment sur des routes ou des terrains en mauvais état qui ne sont pas destinés à la circulation.

* Les airbags qui équipent en réalité votre véhicule peuvent être différents de ceux représentés sur l'illustration.



Conditions de non-déclenchement de l'airbag

- Lors de certains chocs à vitesse réduite, les airbags peuvent ne pas se déployer. Les airbags sont conçus pour ne pas se déployer dans de telles situations car ils n'assureraient, dans ce cas, aucune protection supplémentaire par rapport aux ceintures de sécurité.

Systeme de sécurité de votre véhicule

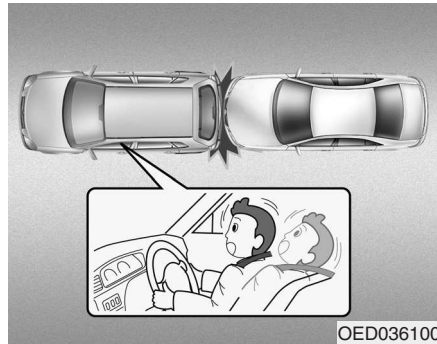

- Les airbags ne sont pas conçus pour se déclencher lors de chocs par l'arrière car les occupants sont projetés vers l'arrière par la force du choc. Dans ce cas, le déclenchement des airbags n'apporterait aucune protection supplémentaire.



- Lors de chocs latéraux, il est possible que les airbags frontaux ne se déclenchent pas car les occupants sont projetés dans la direction de la collision, et dans le cas de chocs latéraux, le déploiement des airbags frontaux n'apporterait aucune protection supplémentaire.
- Toutefois, si le véhicule est équipé d'airbags latéraux ou rideaux, ils sont susceptibles de se déclencher en fonction de l'intensité, de la vitesse du véhicule et des angles de l'impact.

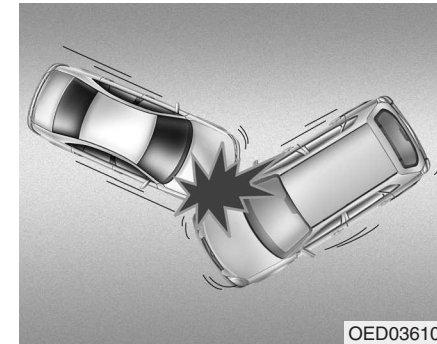

- Lors de chocs inclinés ou obliques, la force de l'impact peut projeter les occupants dans une direction dans laquelle les airbags n'apporteraient aucune protection supplémentaire ; par conséquent, il est possible que les capteurs ne déploient pas les airbags.

Systeme de sécurité de votre véhicule

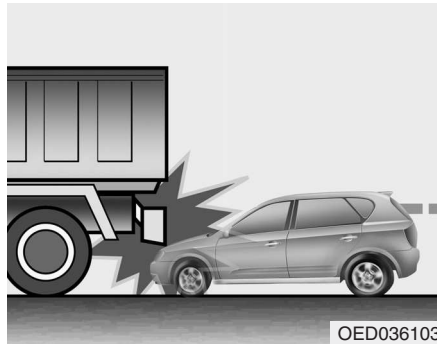

- Juste avant un impact, les conducteurs ont souvent le réflexe de freiner fortement. Lors de ce type de freinage violent, l'avant du véhicule s'abaisse ce qui peut le faire passer sous un autre véhicule ayant une garde au sol plus élevée. Dans cette situation, il est possible que les airbags ne se déclenchent pas car les forces de décélération détectées par les capteurs peuvent être compensées dans ce type de collision.

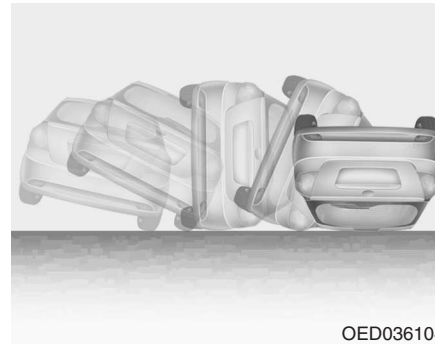

- Les airbags peuvent ne pas se déployer en cas de tonneau car le véhicule ne peut pas détecter ce type d'accident. Cependant, les airbags latéraux et/ou rideaux peuvent se déclencher lorsque le véhicule est renversé suite à une collision latérale.

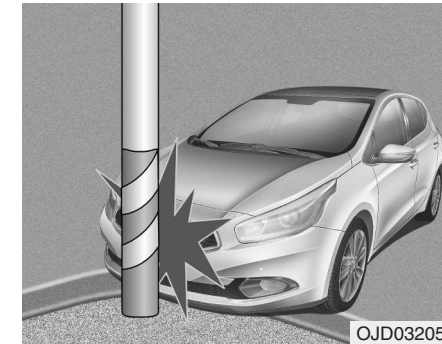

- Il est possible que les airbags ne se déploient pas si le véhicule percute des objets comme des poteaux ou des arbres ; en effet, le point d'impact se concentre sur une seule zone et la force globale de l'impact n'est pas transmise aux capteurs.

Système de sécurité de votre véhicule

Entretien du système SRS

Le système SRS ne nécessite pratiquement aucun entretien. De ce fait, aucune pièce ne peut être réparée par vos soins. Si le voyant d'avertissement de l'airbag SRS ne s'allume pas ou ne s'éteint pas, nous vous conseillons de faire inspecter le système de votre véhicule par un concessionnaire Kia agréé.

⚠ AVERTISSEMENT

- La modification des composants ou du câblage du SRS, y compris l'ajout de tous types de badges sur les enveloppes des coussins ou des modifications de la structure de la carrosserie peuvent nuire à la performance du SRS et peut causer des blessures.
- Pour le nettoyage des enveloppes des coussins d'airbag, utilisez uniquement un tissu doux et sec ou un tissu imbibé d'eau. Les solvants ou nettoyants pourraient détériorer les enveloppes de coussin et nuire au déploiement correct du système.
- Aucun objet ne doit être placé sur ou à proximité des modules d'airbags sur le volant, le tableau de bord et le panneau situé face au passager avant au-dessus de la boîte à gants. La présence d'objets à ces emplacements pourrait entraîner des blessures si le véhicule subit un choc qui déclenche les airbags.

(Suite)

(Suite)

- En cas de déclenchement des airbags, nous vous conseillons de faire remplacer le système de votre véhicule par un concessionnaire Kia agréé.
- Ne manipulez pas ou ne débranchez pas le câblage du SRS ou d'autres composants du système SRS. Cela pourrait entraîner des blessures causées par un déploiement intempestif des airbags ou rendre le SRS inefficace.
- Si les composants du système d'airbag doivent être mis au rebut ou si le véhicule doit être mis à la casse, certaines précautions de sécurité doivent être prises. Renseignez-vous auprès d'un concessionnaire Kia agréé. Le non-respect de ces précautions et procédures pourrait accroître le risque de blessure.
- Lorsque votre véhicule est inondé ou si la moquette est trempée, vous ne devez pas tenter de démarrer le moteur. Nous vous conseillons plutôt de faire appel à un concessionnaire Kia agréé.

Système de sécurité de votre véhicule

Précautions de sécurité supplémentaires

- **Ne laissez jamais les passagers voyager dans le coffre ou sur les sièges arrière rabattus.** Tous les occupants doivent se tenir droits, bien assis au fond de leur siège avec leur ceinture de sécurité attachée et les pieds posés sur le plancher.
- **Les passagers ne doivent pas quitter leur siège ou changer de siège lorsque le véhicule est en mouvement.** Un passager qui n'est pas attaché lors d'une collision ou d'un arrêt d'urgence peut être projeté à l'intérieur du véhicule, heurter les autres occupants ou être éjecté du véhicule.
- **Chaque ceinture de sécurité est conçue pour maintenir un seul occupant.** Si plusieurs personnes utilisent la même ceinture de sécurité, elles peuvent être gravement blessées ou tuées en cas de choc.
- **N'utilisez aucun accessoire sur les ceintures de sécurité.** Les dispositifs censés améliorer le confort de l'occupant ou repositionner la ceinture de sécurité peuvent réduire la protection assurée par la ceinture et accroître le risque de blessure grave en cas de choc.

- **Les passagers ne doivent placer aucun objet lourd ou pointu entre eux et les airbags.** Porter des objets lourds ou pointus sur vos genoux ou dans votre bouche peut entraîner des blessures en cas de déploiement d'un airbag.
- **Ne laissez pas les occupants s'approcher des enveloppes d'airbags.** Tous les occupants doivent se tenir droits, bien assis au fond de leur siège avec leur ceinture de sécurité attachée et les pieds posés sur le plancher. Si les occupants sont trop proches des enveloppes d'airbags, ils pourraient être blessés en cas de déploiement des airbags.
- **Ne fixez ou ne placez aucun objet sur ou à proximité des enveloppes d'airbags.** Tout objet fixé ou placé sur les enveloppes frontales ou latérales des airbags pourrait nuire au fonctionnement correct des airbags.
- **N'apportez aucune modification aux sièges avant.** La modification apportée aux sièges avant pourrait nuire au fonctionnement des capteurs ou des airbags latéraux du système de retenue supplémentaire.

- **Ne rien laisser sous les sièges avant.** Tout objet placé sous les sièges avant pourrait nuire au fonctionnement des capteurs et des faisceaux de câblage du système de retenue supplémentaire.
- **Ne tenez jamais un bébé ou un enfant sur vos genoux.** Le bébé ou l'enfant pourrait être gravement blessé ou tué en cas de collision. Les bébés et les enfants doivent être correctement maintenus sur des sièges enfant appropriés ou attachés sur le siège arrière à l'aide de la ceinture.

⚠ AVERTISSEMENT

- **Si les occupants ne sont pas assis ou pas correctement, ils peuvent se retrouver trop près d'un airbag qui se déploie, heurter l'habitacle ou être éjectés du véhicule ce qui entraînerait des blessures graves ou fatales.**
- **Tenez-vous toujours droit sur votre siège avec le dossier redressé, centré sur le coussin de siège, votre ceinture de sécurité attachée, les jambes confortablement dépliées et les pieds sur le plancher.**

Système de sécurité de votre véhicule

Ajout d'équipement ou modification de votre véhicule équipé d'airbag

Si vous modifiez votre véhicule en changeant le châssis, les pare-chocs, les tôles avant ou latérales ou la hauteur de caisse, cela peut nuire au fonctionnement du système d'airbag de votre véhicule.

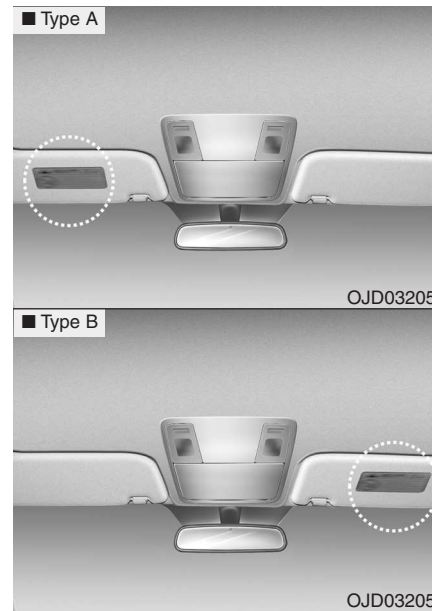

Étiquette d'avertissement de l'airbag (le cas échéant)

Les étiquettes d'avertissement des airbags signalent au conducteur et aux passagers les risques potentiels inhérents au système d'airbags.

Notez que ces avertissements gouvernementaux se concentrent sur les risques pour les enfants. Nous tenons à vous signaler que les risques décrits dans les pages précédentes concernent également les adultes.

Équipements de votre véhicule

Clés	4-4	• Vitres manuelles	4-29
• Mémorisez votre numéro de clé	4-4	Capot	4-30
• Utilisation des clés	4-4	• Ouverture du capot	4-30
• Antidémarrage électronique	4-5	• Fermeture du capot	4-31
Système d'ouverture des portes à distance sans clé ..	4-7	Trappe à carburant	4-32
• Fonctionnement du système d'ouverture		• Ouverture de la trappe à carburant	4-32
à distance des portes sans clé	4-7	• Fermeture de la trappe à carburant	4-32
• Précautions à prendre pour l'émetteur	4-9	Toit ouvrant panoramique	4-35
• Remplacement de la batterie	4-10	• Alarme d'ouverture du toit ouvrant	4-35
Cle intelligente	4-12	• Pare-soleil	4-36
• Fonction de clé intelligente	4-12	• Coulissage du toit ouvrant	4-36
• Précautions à prendre pour la clé intelligente ..	4-13	• Inclinaison du toit ouvrant	4-36
• Verrouillage/déverrouillage des portes en cas		• Fermeture du toit ouvrant	4-37
d'urgence	4-14	• Réinitialisation du toit ouvrant	4-38
Système d'alarme antivol	4-15	Volant	4-39
• État d'activation	4-15	• Direction assistée électrique	4-39
• État d'alarme antivol	4-17	• Volant inclinable et télescopique	4-40
• État de désactivation	4-17	• Volant chauffant	4-40
Verrouillage des portes	4-18	• Avertisseur sonore	4-41
• Vue de l'extérieur	4-18	• Volant flexible	4-42
• Vue de l'intérieur	4-19	Rétroviseurs	4-45
• Serrures à pêne dormant	4-21	• Rétroviseur intérieur	4-45
• Fonctions de verrouillage/déverrouillage des portes ..	4-21	• Rétroviseur extérieur	4-46
• Porte arrière avec sécurité enfant	4-22	Combiné d'instruments (Champ de vision normal) ..	4-49
Hayon	4-23	• Éclairage du tableau de bord	4-50
• Ouverture du hayon	4-23	• Jauges	4-50
• Fermeture du hayon	4-23	• Témoin de boîte manuelle	4-52
• Déclencheur de sécurité du hayon en cas d'urgence ..	4-24	• Indicateur de position de vitesse de la boîte	
Vitres	4-25	automatique	4-52
• Vitres électriques	4-26		

• Témoin de changement de vitesses de transmission à double embrayage.....	4-53	• Dysfonctionnement du système	4-102
• Témoin du régulateur de vitesse.....	4-53	• Auto-diagnostic.....	4-103
• Compteur kilométrique.....	4-54	Système d'aide au stationnement intelligent....	4-104
• Ordinateur de bord	4-54	• Conditions d'utilisation.....	4-105
• Informations de l'écran LCD	4-76	• Dans quels cas ne pas utiliser le système.....	4-105
• Témoins et voyants	4-82	• Fonctionnement du système	4-108
Combiné d'instruments (Supervision).....	4-62	• Instructions supplémentaires (messages)	4-113
• Éclairage du tableau de bord	4-64	• Dysfonctionnement système	4-114
• Conversion du mode d'affichage du combiné.....	4-64	Caméra de recul.....	4-115
• Jauges	4-64	Feux de détresse.....	4-115
• Témoin de boîte manuelle.....	4-67	Éclairage.....	4-116
• Indicateur de position de vitesse de la boîte automatique	4-68	• Fonction d'économie de batterie	4-116
• Témoin de changement de vitesses de transmission à double embrayage.....	4-68	• Fonction d'escorte	4-116
• Témoin du régulateur de vitesse.....	4-69	• Fonction d'extinction différée des phares	4-116
• Compteur kilométrique.....	4-69	• Éclairage statique intelligent	4-117
• Ordinateur de bord	4-69	• Commande d'éclairage	4-117
• Informations de l'écran LCD	4-76	• Changement des feux de route	4-119
• Témoins et voyants	4-82	• Feux de direction et clignotants	4-120
Témoins et voyants d'écran LCD (Écran du tableau de bord)	4-94	• Feu antibrouillard avant.....	4-121
Système d'aide au stationnement arrière	4-96	• Feu antibrouillard arrière.....	4-121
• Fonctionnement	4-96	• Voyant de fonctionnement des feux de jour	4-122
• Dysfonctionnement du système	4-98	• Dispositif de mise à niveau des phares	4-122
• Précautions	4-98	• AFLS (système de phares adaptatifs)	4-123
• Auto-diagnostic.....	4-99	Essuie-glaces et lave-glaces	4-124
Système d'aide au stationnement	4-100	• Essuie-glaces (avant)	4-124
• Fonctionnement	4-100	• Lave-glace (avant)	4-126
		• Essuie-glace arrière et commutateur d'essuie-glace ..	4-127
		Éclairage intérieur.....	4-128
		• Extinction AUTOMATIQUE des plafonniers.....	4-128
		• Plafonnier	4-128



• Liseuse	4-129	• Accoudoir coulissant	4-157
• Lampe de miroir de pare-soleil	4-129	• Boîte à gants	4-158
• Lampe du coffre à bagages	4-130	• Boîte à gants réfrigérée	4-158
• Lampe de la boîte à gants	4-130	• Porte-lunettes	4-159
Système d'extinction différée	4-131	• Plateau à bagages	4-159
• Éclairage d'accueil	4-131	• Plateau à bagages latéral	4-160
• Éclairage intérieur	4-131	Équipements intérieurs	4-161
• Éclairage d'entrée de porte	4-131	• Allume-cigare	4-161
Dégivrage	4-132	• Cendrier	4-161
• Dégivreur de la lunette arrière	4-132	• Porte-gobelet	4-162
Système de commande manuelle de la climatisation	4-133	• Porte-bouteille	4-163
• Chauffage et climatisation	4-134	• Pare-soleil	4-163
• Fonctionnement du système	4-138	• Prise de courant	4-164
• Filtre à air de climatisation	4-140	• AUX, USB et iPod	4-165
• Vérification de la quantité de fluide réfrigérant et de lubrifiant du compresseur du système de climatisation.	4-141	• Cintre	4-166
Système de commande automatique de la climatisation	4-142	• Attache(s) de tapis de sol	4-166
• Chauffage et climatisation automatiques	4-143	• Filet à bagages (rangement)	4-167
• Chauffage et climatisation manuels	4-145	• Plage arrière	4-167
• Fonctionnement du système	4-150	• Filet de barrière	4-168
• Filtre à air de climatisation	4-152	• Cache-bagages	4-171
• Vérification de la quantité de fluide réfrigérant et de lubrifiant du compresseur du système de climatisation.	4-153	• Système de rails porte-bagages	4-173
Dégivrage et désembuage du pare-brise	4-154	• Accroche sac	4-174
• Système de climatisation manuel	4-154	Équipement extérieur	4-175
• Système de climatisation automatique	4-155	• Support de fixation pour coffre de toit	4-175
Air pur	4-156	• Galerie de toit	4-176
Espace de rangement	4-157	Système audio	4-178
• Compartiment de console centrale	4-157	• Antenne	4-178
		• Commande à distance du système audio	4-179
		• Fonctionnement du système audio	4-180



Équipements de votre véhicule

CLÉS

Mémorisez le numéro de votre clé



Le numéro de code de clé figure sur l'étiquette attachée au porte-clés. En cas de perte de vos clés, nous vous

conseillons de contacter un concessionnaire Kia agréé. Retirez l'étiquette du code de clé et rangez-la en lieu sûr. Notez également le numéro de code et gardez-le dans un endroit sûr et facile d'accès, ailleurs que dans le véhicule.

Utilisation des clés

- Pour démarrer le moteur.
- Pour verrouiller et déverrouiller les portes.

⚠ AVERTISSEMENT

Nous vous conseillons d'utiliser des pièces de rechange fournies par un concessionnaire Kia agréé. Si vous utilisez une clé issue d'un marché de pièces de rechange, il se peut que la clé de contact ne revienne pas en position ON après START. Si cela se produit, le démarreur continuera à fonctionner, endommagera le moteur du démarreur et provoquera certainement un début d'incendie en raison du courant trop important dans le câblage.

⚠ AVERTISSEMENT

- Clé de contact

Il est dangereux de laisser les enfants sans surveillance dans un véhicule avec la clé de contact (clé intelligente), même si la clé n'est pas sur le contact ou si le bouton de démarrage/arrêt est en position ACC ou ON. Les enfants, en imitant les adultes, peuvent insérer la clé dans le contact ou appuyer sur le bouton de démarrage/arrêt. La clé de contact (clé intelligente) pourrait permettre aux enfants d'actionner les commandes des vitres électriques et d'autres commandes, ou de mettre le véhicule en marche, ce qui pourrait provoquer de graves blessures corporelles, voire la mort. Ne laissez jamais les clés dans votre véhicule avec des enfants sans surveillance lorsque le moteur tourne.

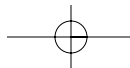

Équipements de votre véhicule

Antidémarrage électronique

Votre véhicule peut être équipé d'un antidémarrage électronique destiné à réduire le risque d'utilisation non autorisée. Ce système est constitué d'un petit transpondeur situé dans la clé et de dispositifs électroniques installés dans le véhicule.

Véhicules sans système de clé intelligente

Grâce au système immobilisant, dès que vous insérez votre clé de contact dans le commutateur d'allumage et que vous la mettez en position ON, le véhicule contrôle, détermine et vérifie si la clé de contact est valide ou non.

Si la clé est valide, le moteur démarre.

Si la clé n'est pas valide, le moteur ne démarre pas.

Pour désactiver le système immobilisant :

Insérez la clé de contact dans le commutateur d'allumage et mettez-la en position ON.

Pour activer le système immobilisant :

Mettez la clé de contact en position OFF. Le système immobilisant s'active automatiquement. Sans clé de contact valide pour votre véhicule, le moteur ne démarre pas.

Véhicules équipés d'un système de clé intelligente

Dès que le bouton marche/arrêt du moteur passe en position ON, le système immobilisant vérifie si la clé est valide ou non.

Si la clé est valide, le moteur démarre.

Si la clé n'est pas valide, le moteur ne démarre pas.

Pour désactiver l'antidémarrage électronique :

Placez le bouton de démarrage/d'arrêt du moteur en position ON.

Pour activer l'antidémarrage électronique :

Placez le bouton de démarrage/d'arrêt du moteur en position OFF. L'antidémarrage est activé automatiquement. Sans clé intelligente valide pour votre véhicule, le moteur ne démarre pas.

⚠ AVERTISSEMENT

Pour éviter les vols, veillez à ne pas laisser votre double de clés en vue. Votre mot de passe anti-démarrage est créé exclusivement à votre intention, il doit rester confidentiel. Rangez-le dans un endroit sûr.

*** REMARQUE**

Lors du démarrage du moteur, évitez d'utiliser la clé lorsque d'autres clés anti-démarrage se trouvent à proximité, car le moteur risque de ne pas démarrer ou de s'arrêter peu après avoir démarré. Conservez chaque clé séparément afin d'éviter tout dysfonctionnement après réception de votre véhicule neuf.

⚠ ATTENTION

Veillez ne pas mettre d'accessoire métallique à proximité de la clé ou du contact.

Un accessoire métallique pourrait interrompre le signal du transpondeur et ainsi empêcher le moteur de démarrer.

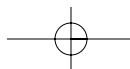
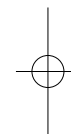
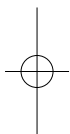

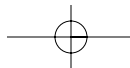

Équipements de votre véhicule

* REMARQUE

Si vous avez besoin de clés supplémentaires ou si vous perdez vos clés, nous vous conseillons de faire appel à un concessionnaire Kia agréé.

ATTENTION

Le transpondeur dans votre clé de contact est une partie importante du système anti-démarrage. Il est conçu pour fonctionner normalement pendant cinq ans. Toutefois, évitez de l'exposer à l'humidité et à l'électricité statique et manipulez avec soin. Un dysfonctionnement du système anti-démarrage pourrait se produire.

ATTENTION

Il est déconseillé de modifier, ajuster ou transformer le système d'antidémarrage car de telles opérations peuvent entraîner son dysfonctionnement. Nous vous conseillons de faire réviser le système par un concessionnaire Kia agréé.

Un dysfonctionnement provoqué par une modification, un réglage ou une retouche du système anti-démarrage n'est pas couvert par la garantie du fabricant de votre véhicule.

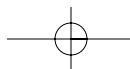
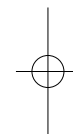
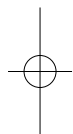

SYSTÈME D'OUVERTURE DES PORTES À DISTANCE SANS CLÉ (LE CAS ÉCHÉANT)

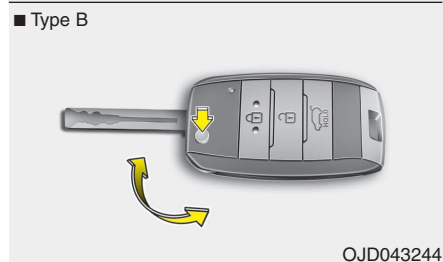
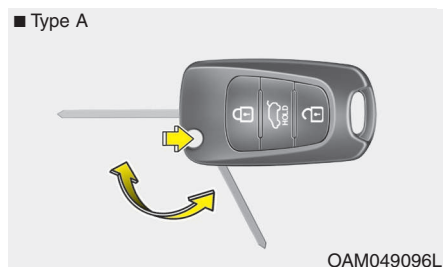

Fonctionnement du système d'ouverture à distance des portes sans clé

Type A, B

- Pour déplier la clé, appuyez sur le bouton correspondant.
- Pour enfoncer la clé, enfoncez-la manuellement tout en appuyant sur le bouton de déclenchement.

⚠ ATTENTION

N'enfoncez pas la clé sans appuyer sur le bouton de déclenchement, vous risqueriez de l'endommager.

Type C

- Pour retirer la clé mécanique, appuyez et maintenez enfoncé le bouton de déclenchement et retirez la clé mécanique.
- Pour réinstaller la clé mécanique, placez la clé dans le trou et poussez-la jusqu'à entendre un clic.

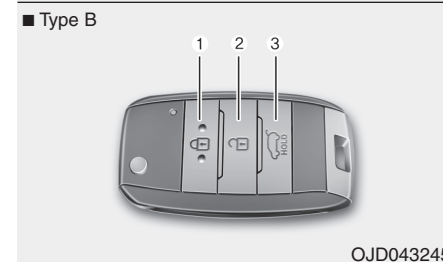
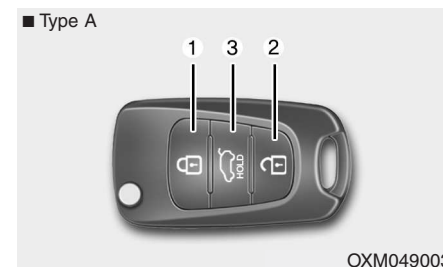

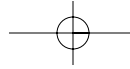

Équipements de votre véhicule

Verrouillage (1)

1. Fermez toutes les portes.
2. Appuyez sur le bouton de verrouillage.
3. Les feux de détresse clignotent une fois pour indiquer que toutes les portes sont verrouillées (Le capot et le hayon doivent être fermés). En outre, les rétroviseurs extérieurs se replient automatiquement si le commutateur de rabattage des rétroviseurs (Type C) est en position AUTO (le cas échéant).

*** REMARQUE**

Les portes ne se verrouilleront pas si une porte est ouverte.

Déverrouillage (2)

1. Appuyez sur le bouton de déverrouillage.
2. Les feux de détresse clignotent deux fois pour indiquer que toutes les portes sont déverrouillées. Les rétroviseurs extérieurs se déplient également de façon automatique si le commutateur de rabattage des rétroviseurs (Type C) est en position AUTO (le cas échéant).

*** REMARQUE**

Si le commutateur de rabattage des rétroviseurs (Type C) est en position AUTO (le cas échéant) au déverrouillage des portes, celles-ci se reverrouilleront et les rétroviseurs extérieurs se déplieront si aucune porte n'est ouverte dans les 30 secondes qui suivent.

Déverrouillage du hayon (3)

1. Appuyez sur le bouton de déverrouillage du hayon pendant plus de 1 seconde.
2. Les feux de détresse clignotent deux fois pour indiquer que le hayon est déverrouillé.

*** REMARQUE**

- Si le hayon n'est pas ouvert dans les 30 secondes qui suivent le déverrouillage, il est automatiquement verrouillé.
- Si vous ouvrez, puis refermez le hayon, celui-ci est automatiquement verrouillé.
- La mention " HOLD " (maintenir) apparaît sur le bouton pour indiquer que vous devez le maintenir enfoncé.

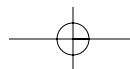
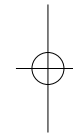
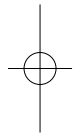

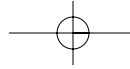

Précautions relatives à l'émetteur * REMARQUE

L'émetteur fonctionnera normalement, sauf si l'un des cas suivants se présente :

- La clé est dans le contact.
- Vous dépassez la distance limite de fonctionnement (environ 10 m [30 pieds]).
- La batterie dans l'émetteur est faible.
- D'autres véhicules ou objets peuvent bloquer le signal.
- Il fait extrêmement froid.
- L'émetteur se trouve à proximité d'un émetteur radio tel qu'une station de radio ou un aéroport pouvant interférer avec le fonctionnement normal de l'émetteur.

Lorsque l'émetteur ne fonctionne pas correctement, ouvrez et fermez la porte avec la clé de contact. En cas de problème lié à l'utilisation de l'émetteur, nous vous conseillons de contacter un concessionnaire Kia agréé.

(Suite)

(Suite)

- Si l'émetteur se trouve à proximité de votre portable ou de votre smartphone, le signal qu'il émet risque d'être entravé par le fonctionnement normal de votre portable ou de votre smartphone. Cela est d'autant plus vrai lorsque vous passez un appel, en recevez un, envoyez des textos et envoyez ou recevez des e-mails. Évitez de mettre l'émetteur et votre téléphone dans la même poche. Maintenez une distance adéquate entre les deux appareils.

ATTENTION

Tenez l'émetteur éloigné de l'eau ou d'autres liquides. Si le système d'ouverture à distance sans clé ne fonctionne plus suite à une exposition à l'eau ou d'autres liquides, il ne sera pas couvert par la garantie du fabricant.

ATTENTION

Toute modification non expressément approuvée par la partie responsable de la conformité risque d'enfreindre l'utilisation de l'équipement. Si le système d'ouverture à distance des portes ne fonctionne plus en raison de modifications non expressément approuvées par la partie responsable de la conformité, le défaut de fonctionnement ne sera pas couvert par la garantie du constructeur du véhicule.

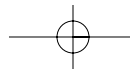
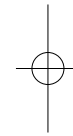
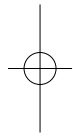

Équipements de votre véhicule

Remplacement de la pile

La pile doit avoir une durée de vie de plusieurs années, mais si l'émetteur ou la clé intelligente ne fonctionne pas correctement, tentez de changer la pile. En cas de doute sur l'utilisation ou le remplacement de la batterie, nous vous conseillons de contacter un concessionnaire Kia agréé.

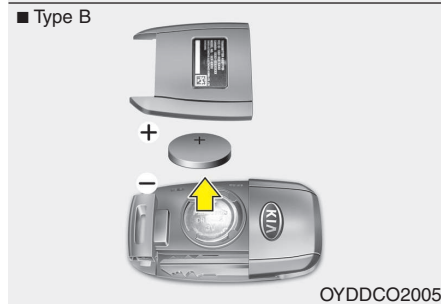
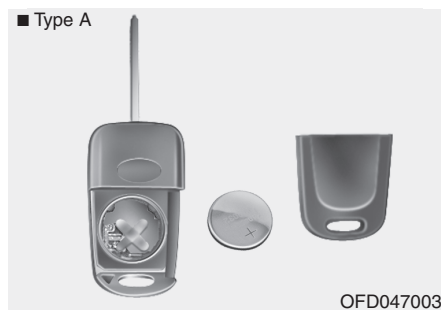

Type C

1. Insérez un outil fin dans la fente et forcez doucement pour ouvrir le couvercle principal de l'émetteur.

Type A, B

1. Insérez un outil fin dans la fente et forcez doucement pour ouvrir le couvercle principal de l'émetteur.
2. Remplacez l'ancienne batterie par une nouvelle (CR2032). Lorsque vous remplacez la batterie, veillez à bien la repositionner.
3. Installez le capot arrière.

Équipements de votre véhicule



OJD042004

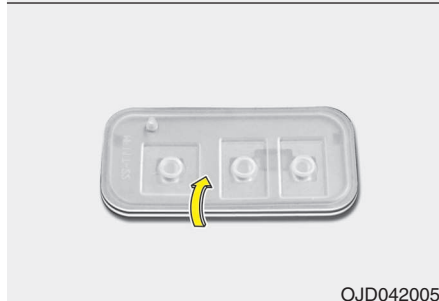

OJD042005

2. Retirez le module de la clé intelligente.
3. Tournez le module de la clé intelligente.

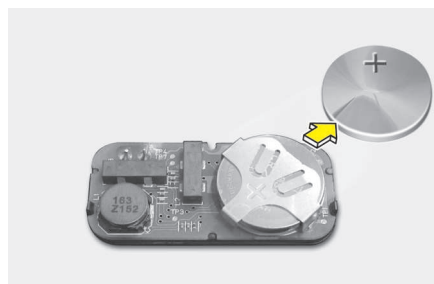

OJD042006

4. Retirez la batterie du compartiment batterie.
5. Remplacez l'ancienne batterie par une nouvelle (CR2032). Lorsque vous remplacez la batterie, veillez à bien la repositionner.
6. Procédez à la réinstallation en suivant l'ordre inverse du démontage.

Nous vous conseillons de contacter un concessionnaire Kia agréé pour le remplacement de l'émetteur ou de la clé intelligente.

ATTENTION

- *L'émetteur et la clé intelligente ont été conçus pour vous offrir des années d'utilisation sans souci. Il est cependant possible qu'ils connaissent des dysfonctionnements s'ils sont exposés à l'humidité ou à l'électricité statique. En cas de doute sur l'utilisation ou le remplacement de la batterie, nous vous conseillons de contacter un concessionnaire Kia agréé.*
- *L'utilisation d'une pile en mauvais état peut entraîner des dysfonctionnements de l'émetteur ou de la clé intelligente. Assurez-vous d'utiliser une pile en bon état.*
- *Pour éviter d'endommager l'émetteur et la clé intelligente, ne les laissez pas tomber et ne les exposez ni à l'humidité, ni à la chaleur, ni à la lumière du soleil.*

ATTENTION

Jeter une batterie sans suivre les recommandations de mise au rebut appropriées peut s'avérer dangereux pour l'environnement et la santé. Mettez la batterie au rebut conformément aux loi(s) et réglementation(s) en vigueur.

Équipements de votre véhicule

CLE INTELLIGENTE (LE CAS ÉCHÉANT)



OJD042001

Fonctions de la clé intelligente

1. Verrouillage des portes
2. Déverrouillage des portes
3. Déverrouillage du hayon

Si vous disposez d'une clé intelligente, vous pouvez verrouiller/déverrouiller les portes et le hayon et même démarrer le moteur sans insérer la clé.

Les fonctions des boutons de la clé intelligente sont identiques à celles du système d'entrée sans clé à distance (reportez-vous à la rubrique " Système d'entrée sans clé à distance " de cette section).

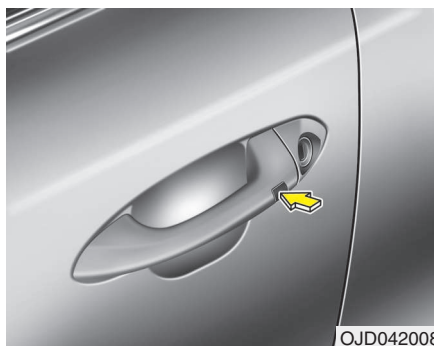

OJD042008

Lorsque vous vous munissez de la clé intelligente, vous pouvez verrouiller et déverrouiller les portes du véhicule et le hayon.

Vous pouvez également démarrer le moteur. Pour plus de détails, reportez-vous à ce qui suit.

Verrouillage

1. Munissez-vous de la clé intelligente.
2. Fermez toutes les portes.
3. Appuyez sur le bouton de la poignée extérieure de la porte.
4. Les feux de détresse clignotent une fois (Le capot et le hayon doivent être fermés). En outre, les rétroviseurs extérieurs se replient automatiquement si le commutateur de rabattage des rétroviseurs est en position AUTO (le cas échéant).
5. Tirez sur une poignée extérieure pour vérifier si toutes les portes sont verrouillées.

* REMARQUE

- Le bouton ne fonctionne que lorsque la clé intelligente se trouve à moins de 0,7 mètre (28 pouces) de la poignée extérieure.
- Même si vous appuyez sur les boutons des poignées extérieures, les portes ne se verrouillent pas et un avertissement sonore est émis pendant 3 secondes dans les situations suivantes :
 - La clé intelligente se trouve à l'intérieur du véhicule.
 - Le bouton de démarrage/d'arrêt du moteur est en position ACC ou ON.
 - Une porte est ouverte (à l'exception du hayon).

Équipements de votre véhicule

Déverrouillage

1. Munissez-vous de la clé intelligente.
2. Appuyez sur le bouton de la poignée extérieure de la porte avant.
3. Toutes les portes se verrouillent et les feux de détresse clignotent deux fois. Les rétroviseurs extérieurs se déplient également de façon automatique si le commutateur de rabattage des rétroviseurs est en position AUTO (le cas échéant).

* REMARQUE

- Le bouton ne fonctionne que lorsque la clé intelligente se trouve à moins de 0,7 mètre (28 pouces) de la poignée extérieure.
- Lorsque la clé intelligente est reconnue à moins de 0,7 m (28 pouces) de la poignée extérieure de la porte avant, il n'est pas nécessaire de disposer de la clé intelligente pour pouvoir ouvrir la porte.
- Si le commutateur de rabattage des rétroviseurs (Type B) est en position AUTO (le cas échéant) au déverrouillage des portes, celles-ci se reverrouilleront et les rétroviseurs extérieurs se déplieront si aucune porte n'est ouverte dans les 30 secondes qui suivent.

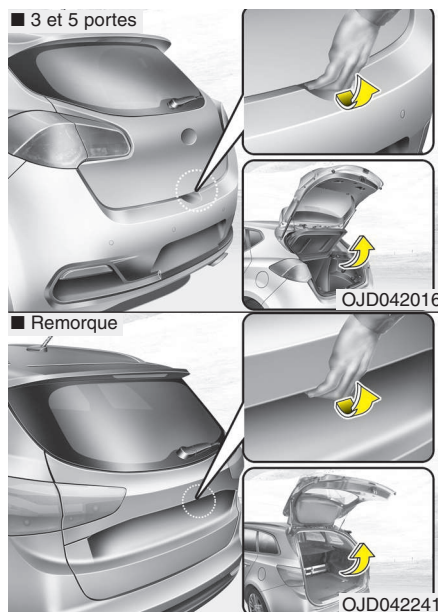

* REMARQUE

- Si vous ouvrez, puis refermez le hayon, celui-ci est automatiquement verrouillé.
- Le bouton fonctionne uniquement lorsque la clé intelligente se trouve à moins de 0,7 m (28 pouces) de la poignée du hayon.

Déverrouillage du hayon

1. Munissez-vous de la clé intelligente.
2. Appuyez sur le bouton de la poignée du hayon.
3. Le hayon se déverrouille.

Équipements de votre véhicule

Mises en garde relatives à la clé intelligente

* REMARQUE

- Si pour une raison quelconque, vous perdez votre clé intelligente, vous ne pourrez pas démarrer le moteur. Si le remorquage du véhicule est nécessaire, nous vous conseillons de contacter un concessionnaire Kia agréé.
- 2 clés intelligentes au maximum peuvent être enregistrées pour un seul véhicule. En cas de perte de la clé intelligente, nous vous conseillons de contacter un concessionnaire Kia agréé.
- La clé intelligente ne fonctionnera pas, si une des situations suivantes se produit :
 - La clé intelligente se trouve à proximité d'un émetteur radio tel qu'une station de radio ou un aéroport qui peut interférer avec le fonctionnement normal de la clé intelligente.
 - Votre clé intelligente est proche d'un système radio bidirectionnel mobile ou d'un téléphone cellulaire.
 - La clé intelligente d'un autre véhicule est utilisée à proximité de votre véhicule.

(Suite)

(Suite)

Lorsque la clé intelligente ne fonctionne pas correctement, ouvrez et fermez la porte avec la clé de contact. En cas de problème lié à l'utilisation de la clé intelligente, nous vous conseillons de contacter un concessionnaire Kia agréé.

- Si la clé intelligente se trouve à proximité de votre portable ou de votre smartphone, le signal qu'elle émet risque d'être entravé par le fonctionnement normal de votre portable ou de votre smartphone. Cela est d'autant plus vrai lorsque vous passez un appel, en recevez un, envoyez des textos et envoyez ou recevez des e-mails. Évitez de mettre la clé intelligente et votre téléphone dans la même poche. Maintenez une distance adéquate entre les deux appareils.

⚠ ATTENTION

Tenez la clé intelligente éloignée de l'eau ou de tout autre liquide. Si le système de télédéverrouillage ne fonctionne plus suite à une exposition à l'eau ou à des liquides, celui-ci ne sera pas couvert par la garantie du constructeur.



OJD042002

Verrouillage/Déverrouillage des portes dans une situation d'urgence

Si la clé de sécurité ne fonctionne pas normalement, vous pouvez verrouiller ou déverrouiller les portes à l'aide de la clé mécanique.

1. Appuyez sur le bouton de libération (1) et maintenez-le enfoncé, puis retirez la clé mécanique (2).
2. Insérez la clé dans l'orifice de la poignée de porte extérieure. Tournez la clé vers l'arrière du véhicule pour déverrouiller et vers l'avant du véhicule pour verrouiller.
3. Pour réinstaller la clé mécanique, placez la clé dans l'orifice et poussez-la jusqu'à ce que vous entendiez un clic.

SYSTEME D'ALARME ANTIVOL (LE CAS ÉCHÉANT)

Les véhicules équipés d'un système d'alarme antivol portent une étiquette indiquant :

1. WARNING (AVERTISSEMENT)
2. SECURITY SYSTEM (SYSTÈME DE SÉCURITÉ)

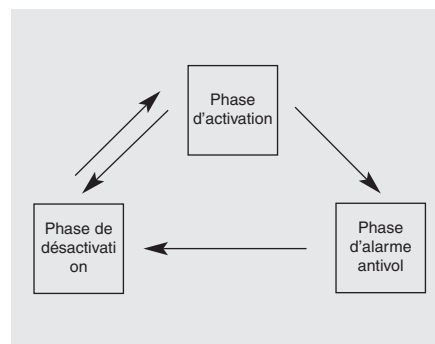

Ce système est conçu pour protéger la voiture contre toute intrusion. et se décompose en trois temps : la phase d'activation, la phase d'alarme antivol et la phase de désactivation. Une fois déclenché, le système émet une alarme sonore et les feux de détresse se mettent à clignoter.

Activation**À l'aide de la clé intelligente**

Garez le véhicule et coupez le moteur. Activez le système comme décrit ci-dessous.

1. Coupez le moteur.
2. Vérifiez que toutes les portes, le capot et le hayon sont fermés et verrouillés.
3. • Pour verrouiller les portes, munissez-vous de la clé intelligente et appuyez sur le bouton de la poignée extérieure avant.

Une fois que vous avez effectué cette procédure, les feux de détresse clignotent une fois pour indiquer que le système est activé.

Si le hayon ou le capot reste ouvert, les feux de détresse ne se déclenchent pas et l'alarme antivol n'est pas activée. Suite à cela, si le hayon et le capot sont fermés, les feux de détresse clignotent une fois et l'alarme antivol s'active.

Équipements de votre véhicule

- Appuyez sur le bouton de verrouillage de la clé intelligente pour verrouiller les portes.

Une fois que vous avez effectué cette procédure, les feux de détresse clignotent une fois pour indiquer que le système est activé.

Si le hayon ou le capot reste ouvert, les feux de détresse ne se déclenchent pas et l'alarme antivol n'est pas activée. Suite à cela, si le hayon et le capot sont fermés, les feux de détresse clignotent une fois et l'alarme antivol s'active.

À l'aide de l'émetteur

Garez le véhicule et coupez le moteur. Activez le système comme décrit ci-dessous.

1. Coupez le moteur et retirez la clé du contact.
2. Vérifiez que toutes les portes, le capot et le hayon sont fermés et verrouillés.
3. Appuyez sur le bouton de verrouillage de l'émetteur pour verrouiller les portes.

Une fois que vous avez effectué la procédure ci-dessus, les feux de détresse clignotent une fois pour indiquer que le système est activé.

Si le hayon ou le capot reste ouvert, les feux de détresse ne se déclenchent pas et l'alarme antivol n'est pas activée. Suite à cela, si le hayon et le capot sont fermés, les feux de détresse clignotent une fois et l'alarme antivol s'active.

- **Attendez que tous les passagers aient quitté le véhicule pour activer le système. Si le système est activé alors que des passagers se trouvent toujours à bord, l'alarme peut se déclencher au moment où ils quitteront le véhicule. Si l'une des portes, le hayon ou le capot est ouvert dans les 30 secondes suivant l'activation, le système est désactivé pour empêcher tout déclenchement intempestif de l'alarme.**

Alarme antivol

L'alarme est activée si l'une des situations suivantes se produit alors que le système est activé.

- Une porte avant ou arrière est ouverte sans l'aide de l'émetteur ou de la clé intelligente.
- Le hayon est ouvert sans l'aide de l'émetteur ou de la clé intelligente.
- Le capot est ouvert.

L'alarme se déclenche et les feux de détresse clignotent pendant 27 secondes si le système n'est pas désactivé. Pour désactiver le système, déverrouillez les portes à l'aide de l'émetteur ou de la clé intelligente.

Désactivation du système

Le système est désactivé dans les cas suivants :

Émetteur

- Le bouton de déverrouillage des portes est actionné.
- Le moteur est démarré.
- Le contacteur est positionné sur " ON " pendant au moins 30 secondes.

Clé intelligente

- Le bouton de déverrouillage des portes est actionné.
- Le bouton de la poignée extérieure avant est actionné alors que la clé intelligente se trouve à proximité.
- Le moteur est démarré.

Lorsque les portes sont déverrouillées, les feux de détresse clignotent deux fois pour indiquer que le système est désactivé.

Si aucune porte (ou le hayon) n'est ouverte dans les 30 secondes qui suivent le déverrouillage, le système est à nouveau activé.

* REMARQUE

- Sans système de clé intelligente
Si le système n'est pas désactivé à l'aide de l'émetteur, insérez la clé dans le contact et démarrez le moteur. Le système est alors désactivé.
- Avec système de clé intelligente
Si le système n'est pas désactivé à l'aide de la clé intelligente, ouvrez la porte avec la clé manuelle et démarrez le moteur. Le système est alors désactivé.
- En cas de perte de vos clés, nous vous conseillons de faire appel à un concessionnaire Kia agréé.

⚠ ATTENTION

Ne tentez pas de modifier ou de régler l'alarme antivol. Cela pourrait entraîner le dysfonctionnement du système. Nous vous conseillons de faire appel à un concessionnaire Kia agréé en vue d'effectuer toutes les réparations nécessaires.

Les dysfonctionnements provoqués par des modifications ou des réglages inappropriés de l'alarme antivol ne sont pas couverts par la garantie du constructeur.

Équipements de votre véhicule

VERROUILLAGE DES PORTES

■ Type A



OJD043503

■ Type B



ORP042235

■ Type C



OJD042001

Verrouillage des portes depuis l'extérieur du véhicule

Émetteur/clé intelligente

- Vous pouvez verrouiller et déverrouiller les portes à l'aide de l'émetteur ou de la clé intelligente.
- Vous pouvez verrouiller et déverrouiller les portes en appuyant sur le bouton des poignées extérieures des portes tout en ayant la clé intelligente en votre possession. (le véhicule est équipé d'un système de clé intelligente)
- Une fois les portes déverrouillées, vous pouvez les ouvrir en tirant sur leur poignée.
- Lorsque vous fermez la porte, repoussez-la avec la main. Assurez-vous que les portes sont correctement fermées.

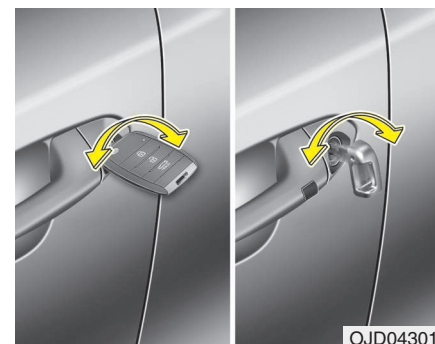

OJD043010

Clé mécanique

- Si l'émetteur ou la clé intelligente ne fonctionne pas normalement, vous pouvez verrouiller ou déverrouiller les portes à l'aide de la clé mécanique. Introduisez la clé dans le trou de serrure de la poignée extérieure de la porte. Tournez la clé vers l'arrière du véhicule pour le déverrouiller et vers l'avant pour le verrouiller.
- Lorsque vous verrouillez/déverrouillez la porte du conducteur à l'aide d'une clé alors que le commutateur de verrouillage des portes ne fonctionne pas normalement, seule la porte du conducteur pourra être verrouillée/déverrouillée.

Équipements de votre véhicule

- Une fois la porte déverrouillée, tirez sur la poignée pour l'ouvrir.
- Poussez simplement la porte avec la main pour la refermer. Veillez à ce que toutes les portes soient bien fermées.

* REMARQUE

- Par temps froid et humide, les mécanismes des portes et de verrouillage des portes peuvent être défectueux en raison du gel.
- Si une porte est verrouillée/déverrouillée à de nombreuses reprises dans un court intervalle de temps, soit avec la clé du véhicule soit avec le commutateur de verrouillage des portes, le système peut arrêter de fonctionner temporairement afin de protéger le circuit et de ne pas endommager les composants du système.

⚠ AVERTISSEMENT

- Si vous ne fermez pas correctement la porte, elle risque de s'ouvrir.
- Assurez-vous que vos passagers ne se coincent pas les mains ou d'autres parties du corps dans les portes lors de leur fermeture.

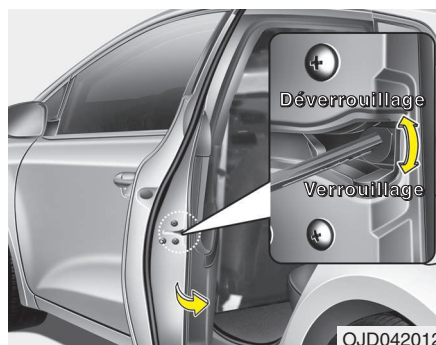

En cas d'urgence (5 portes et remorque)

En cas de dysfonctionnement électrique du bouton de verrouillage centralisé des portes, le seul moyen d'ouvrir les portes consiste à insérer la clé de contact dans le barillet extérieur.

Vous pouvez verrouiller les portes sans passer par la serrure extérieure de la manière suivante :

1. Ouvrez la porte.
2. Insérez la clé dans la serrure de verrouillage d'urgence de la porte puis tournez-la vers la position horizontale afin de verrouiller la porte.
3. Fermez correctement la porte.



Actionnement du verrouillage des portes de l'intérieur du véhicule

Avec la poignée de porte

Porte du conducteur et porte du passager avant (le cas échéant)

Si la poignée intérieure d'une porte est tirée lorsque la porte est verrouillée, la porte sera déverrouillée et s'ouvrira.

Porte arrière (le cas échéant)

En cas de traction sur la poignée intérieure lorsque la porte est verrouillée, elle se déverrouille.

Si vous tirez plusieurs fois sur la poignée intérieure de la porte, cette dernière s'ouvre.

Équipements de votre véhicule



OJD042014

Avec le commutateur de verrouillage/déverrouillage centralisé des portes

Pour l'actionner, utiliser le bouton de verrouillage/déverrouillage des portes.

- Lorsque vous appuyez sur le bouton de verrouillage centralisé des portes, toutes les portes du véhicule sont verrouillées et le voyant lumineux du bouton s'allume.
- Si une porte est ouverte lorsque vous appuyez sur le bouton, aucun porte n'est verrouillé.
- Si une porte est déverrouillée, le voyant du bouton de verrouillage centralisé s'éteint.
- Lorsque vous appuyez sur le bouton de déverrouillage centralisé, toutes les portes sont déverrouillées.

* REMARQUE

Lorsque les portes sont verrouillées à l'aide de l'émetteur ou de la clé intelligente, elles ne peuvent pas être déverrouillées avec le bouton de verrouillage/déverrouillage centralisé.

⚠ AVERTISSEMENT - Dysfonctionnement du verrouillage des portes

Si le commutateur de verrouillage des portes ne fonctionne pas alors que vous vous trouvez dans le véhicule, effectuez au moins l'une des opérations suivantes :

- **Actionnez les verrous et les poignées des autres portes.**
- **Abaissez la vitre du conducteur et utilisez la clé pour déverrouiller la porte de l'extérieur.**
- **Déplacez la zone de chargement et ouvrez le hayon.**

⚠ AVERTISSEMENT - Portes

- **Les portes doivent toujours être correctement fermées et verrouillées pendant que le véhicule roule afin d'éviter qu'une porte ne s'ouvre accidentellement. En verrouillant les portes, vous réduisez le risque d'intrusions extérieures lorsque le véhicule s'arrête ou ralentit.**
- **Lorsque vous ouvrez les portes, faites attention aux véhicules, aux motocycles, aux bicyclettes ou aux piétons se trouvant à proximité. En ouvrant une porte alors que quelque chose approche, vous risquez de provoquer des dégâts ou des blessures.**

Équipements de votre véhicule

⚠ AVERTISSEMENT

- Véhicules déverrouillés

En laissant votre véhicule déverrouillé, vous tentez les voleurs. Vous et vos proches pouvez être en danger si quelqu'un s'est caché dans votre véhicule en votre absence. Retirez toujours la clé de contact, serrez le frein à main, fermez toutes les vitres et verrouillez toutes les portes lorsque vous laissez votre véhicule sans surveillance.

⚠ AVERTISSEMENT

- Enfants sans surveillance

Il peut faire extrêmement chaud dans un véhicule fermé. Par conséquent, en laissant des animaux ou des enfants sans surveillance qui ne peuvent pas sortir du véhicule, vous mettez leur vie en danger. Les enfants peuvent se blesser en actionnant des équipements du véhicule et font face à d'autres dangers, notamment si quelqu'un pénètre dans le véhicule. Ne laissez jamais d'enfants ou d'animaux dans votre véhicule sans surveillance.

Serrures à pêne dormant (le cas échéant)

Certains véhicules sont équipés de serrures à pêne dormant. Les serrures à pêne dormant empêchent l'ouverture des portes de l'intérieur ou de l'extérieur du véhicule une fois que les serrures ont été activées, ce qui offre une mesure supplémentaire de protection du véhicule.

Pour verrouiller le véhicule à l'aide de la fonction Deadlock, vous devez verrouiller les portes avec l'émetteur ou la clé intelligente. Pour déverrouiller le véhicule, utilisez de nouveau l'émetteur ou la clé intelligente.

⚠ AVERTISSEMENT

Ne verrouillez pas les portes à l'aide de l'émetteur ou de la clé intelligente si un passager se trouve dans le véhicule. Le passager du véhicule ne peut pas déverrouiller les portes avec le bouton de verrouillage des portes. Par exemple, si la porte a été verrouillée à l'aide de l'émetteur, le passager resté à bord ne peut pas déverrouiller la porte sans l'émetteur.

Fonctions de verrouillage/déverrouillage des portes

Système de déverrouillage des portes en cas d'impact

Toutes les portes se déverrouillent automatiquement en cas de déploiement des airbags à la suite d'un impact.

Système de verrouillage des portes avec capteur de vitesse (le cas échéant)

Toutes les portes se verrouillent automatiquement lorsque le véhicule dépasse 15 km/h.

Système de déverrouillage des portes à l'arrêt du moteur (le cas échéant)

Toutes les portes sont automatiquement déverrouillées :

Sans système de télécommande

Lorsque la clé est retirée du contact.

Avec un système de télécommande

Lorsque le bouton démarrage/arrêt du moteur est en position OFF (désactivé).

Équipements de votre véhicule

Système de verrouillage/déverrouillage des portes sur le levier de vitesse

- Toutes les portes sont automatiquement verrouillées lorsque le levier de vitesse n'est plus en position P (stationnement).
- Toutes les portes sont automatiquement déverrouillées lorsque le levier de vitesse passe en position P (stationnement).

Vous pouvez activer ou désactiver les fonctions de verrouillage/déverrouillage automatique du véhicule. Reportez-vous au paragraphe intitulé « User setting (Réglages utilisateur) » dans cette section.

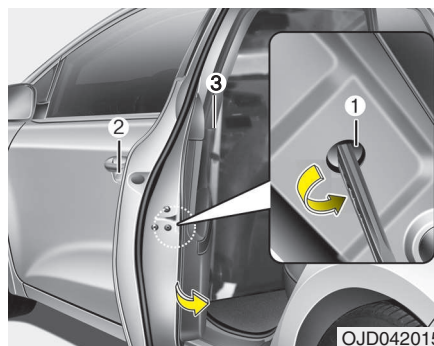

Sécurité enfant à l'arrière (5 portes et remorque)

La sécurité enfant permet d'éviter que les enfants n'ouvrent accidentellement les portes arrière depuis l'intérieur du véhicule. La sécurité enfant à l'arrière doit être utilisée à chaque fois qu'un enfant monte dans le véhicule.

1. Ouverture d'une porte arrière.
2. Insérez une clé (ou un tournevis) dans le trou (1) et tournez jusqu'à la position de « verrouillage (🔒) ». Lorsque la sécurité enfant est en position de verrouillage, la porte arrière ne s'ouvre pas, même si la poignée intérieure (3) de la porte est actionnée.

3. Fermeture d'une porte arrière.

Pour ouvrir une porte arrière, tirez la poignée extérieure (2).

Même si les portes sont déverrouillées, les portes arrière ne s'ouvriront pas en tirant sur la poignée intérieure (3) tant que la sécurité enfant à l'arrière n'est pas désactivée.

⚠ AVERTISSEMENT - Verrouillage des portes arrière

Si un enfant ouvre accidentellement une porte arrière pendant que le véhicule roule, il risque de tomber, ce qui peut entraîner la mort ou de graves blessures. Afin d'éviter qu'un enfant n'ouvre une porte arrière de l'intérieur, la sécurité enfant doit être utilisée à chaque fois qu'un enfant monte dans le véhicule.

Équipements de votre véhicule

HAYON

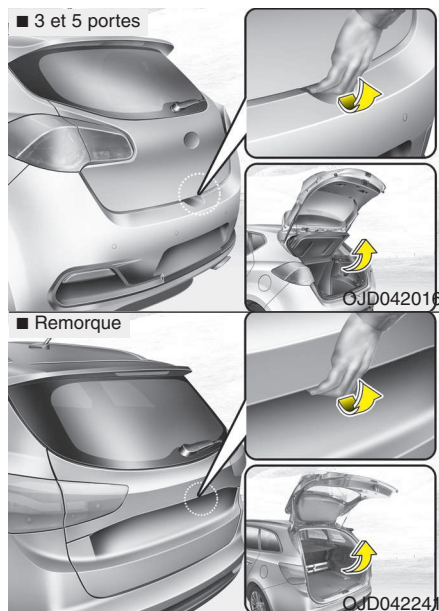

Ouverture du hayon

- Le verrouillage/déverrouillage du hayon s'effectue en même temps que celui des portes à l'aide de la clé, de l'émetteur, de la clé intelligente ou du bouton de verrouillage/déverrouillage centralisé des portes.

- Seul le hayon est déverrouillé lorsque vous appuyez pendant environ 1 seconde sur le bouton de déverrouillage situé sur l'émetteur ou la clé intelligente ou si vous appuyez sur le commutateur de la poignée du hayon lorsque vous avez la clé intelligente en votre possession.
- Lorsque le hayon est déverrouillé, vous pouvez l'ouvrir en saisissant la poignée et en tirant dessus.
- Si vous ouvrez, puis refermez le hayon, celui-ci est automatiquement verrouillé. (Toutes les portes doivent être verrouillées.)

* REMARQUE

Par temps froid et humide, les mécanismes des portes et de verrouillage des portes peuvent être défectueux en raison du gel.

⚠ AVERTISSEMENT

Le hayon bascule vers le haut. Assurez-vous qu'aucun objet ni aucune personne ne se trouve à proximité de l'arrière du véhicule lorsque vous ouvrez le hayon.

⚠ ATTENTION

Assurez-vous d'avoir bien fermé le hayon avant de prendre la route. En effet, si vous ne respectez pas cette recommandation, les vérins de levage ainsi que les éléments de fixation du hayon arrière risquent d'être endommagés.

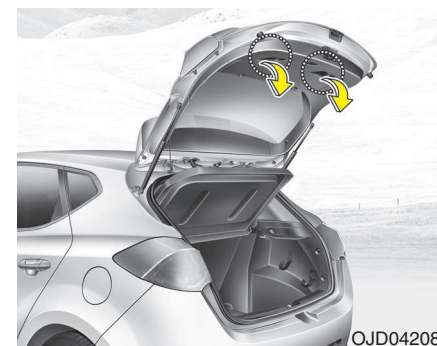

* Le coffre à bagages réel de votre véhicule peut différer de celui présenté dans l'illustration.

Fermeture du hayon

Baissez le hayon et poussez fermement dessus. Vérifiez que le hayon est correctement verrouillé.

⚠ AVERTISSEMENT

Assurez-vous que ni vos mains, ni vos pieds, ni toute autre partie de votre corps ne fassent obstacle à la fermeture du hayon.

Équipements de votre véhicule

ATTENTION

Assurez-vous que rien ne se trouve à proximité de la serrure et de la gâche du hayon lors de la fermeture de sa fermeture. Cela risquerait d'endommager la serrure du hayon.

AVERTISSEMENT - Gaz d'échappement

Si le hayon est ouvert lorsque le véhicule est en marche, les gaz d'échappement nocifs peuvent entrer à l'intérieur du véhicule, et provoquer des lésions graves ou fatales.

Si vous devez conduire avec le hayon ouvert, laissez toutes les vitres et les ventilateurs d'air ouverts afin que de l'air provenant de l'extérieur puisse pénétrer dans le véhicule.

AVERTISSEMENT - Coffre à bagages

Les passagers ne doivent pas voyager dans le coffre à bagages, qui n'est pas équipé de dispositifs de retenue. En effet, afin d'éviter les blessures en cas d'accident ou d'arrêt soudain, les passagers doivent toujours être correctement attachés.

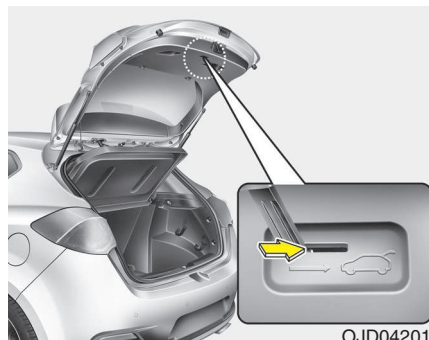

OJD042017

* Le coffre à bagages réel de votre véhicule peut différer de celui présenté dans l'illustration.

Dégagement d'urgence du hayon

Votre véhicule est équipé d'un levier de dégagement d'urgence du hayon situé au bas de celui-ci. Si quelqu'un a été enfermé dans le coffre à bagages par inadvertance, vous pouvez procéder comme suit pour ouvrir le hayon :

1. Introduisez la clé mécanique dans le trou.
2. Poussez-la vers la droite.
3. Relevez le hayon.

AVERTISSEMENT

- Il est recommandé de connaître l'emplacement dans le véhicule du levier de dégagement d'urgence du hayon ainsi que la manière de l'ouvrir dans le cas où vous êtes enfermé dans le coffre à bagages.
- Le coffre à bagages du véhicule ne doit être occupé à aucun moment par un occupant. Le coffre à bagages est un endroit excessivement dangereux en cas d'accident.
- Utilisez le levier d'urgence en cas d'urgence uniquement. Utilisez avec une extrême prudence pendant que le véhicule roule.

Équipements de votre véhicule

VITRES

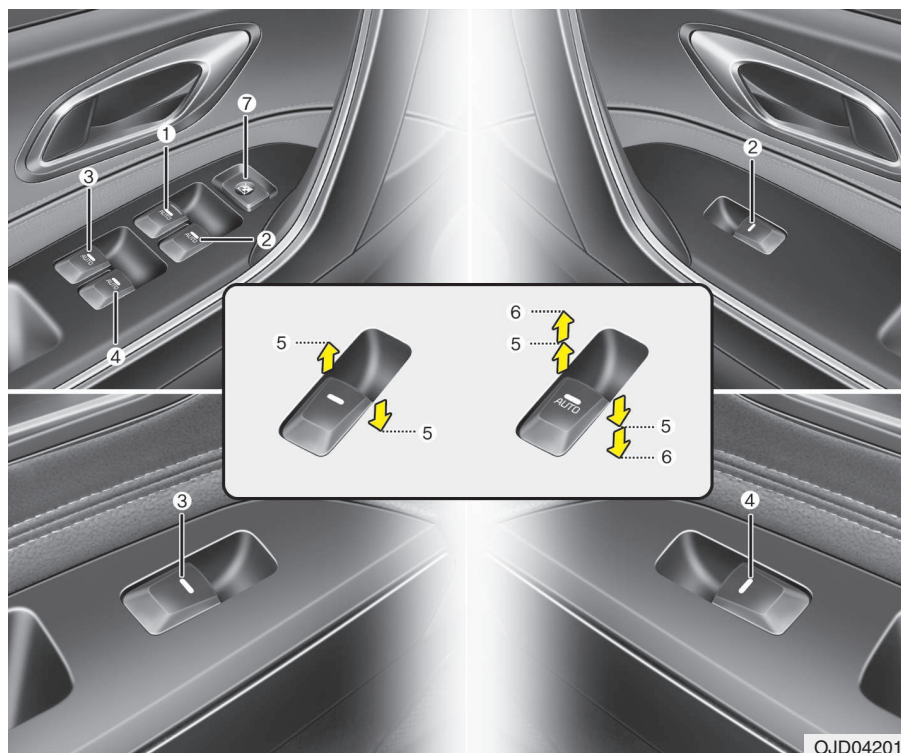

- (1) Commutateur de la vitre électrique du conducteur
- (2) Commutateur de la vitre électrique du passager avant
- (3) Commutateur de la vitre électrique du passager arrière (gauche)* (pour les 5 portes et remorque)
- (4) Commutateur de la vitre électrique du passager arrière (droite)* (pour les 5 portes et remorque)
- (5) Ouverture et fermeture d'une vitre
- (6) Montée* / descente* automatique d'une vitre électrique
- (7) Commutateur de verrouillage d'une vitre électrique*

* : le cas échéant

* REMARQUE

Par temps froid et humide, les vitres électriques peuvent ne pas fonctionner correctement en raison du gel.

Équipements de votre véhicule

Vitres électriques

Le contacteur d'allumage doit être en position ON pour que les vitres électriques fonctionnent.

Il existe un commutateur de vitre électrique qui commande la vitre pour chaque porte. Le conducteur dispose d'un interrupteur maître qui contrôle toutes les vitres du véhicule. De plus, un interrupteur de verrouillage électrique lui permet de bloquer le fonctionnement des vitres des passagers arrière. Après avoir retiré la clé du contact ou positionné la clé sur ACC ou LOCK, vous pouvez actionner les vitres électriques pendant environ 30 secondes. Sauf si les vitres avant sont ouvertes, auquel cas les vitres électriques ne peuvent être actionnées, même dans les 30 secondes.

* REMARQUE

Lorsque vous conduisez avec les vitres arrières abaissées ou avec le toit ouvrant (le cas échéant) ouvert (ou partiellement ouvert), il est possible que votre véhicule se mette à vibrer ou fasse du bruit à cause du vent. Ce bruit est normal et vous pouvez l'atténuer ou l'éviter de la manière suivante : S'il survient lorsqu'une ou les deux vitres arrière sont ouvertes, entrouvrez alors les deux vitres avant de deux ou trois centimètres. Si vous entendez ce bruit alors que le toit ouvrant est ouvert, refermez-le légèrement.

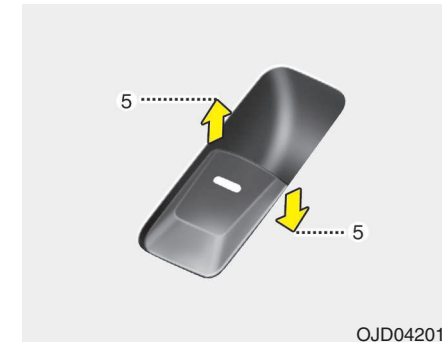

OJD042019

Ouverture et fermeture d'une vitre

Type A

Pour ouvrir ou fermer une vitre, appuyez vers le bas ou tirez vers le haut la partie avant du commutateur correspondant jusqu'à la première position de détente (5).



Type B - Montée/descente auto d'une vitre (le cas échéant)

Lorsque vous positionnez momentanément le commutateur de vitre électrique sur la deuxième position de détente (6), la vitre électrique du côté conducteur se baisse ou remonte entièrement, même si vous n'appuyez pas sur le commutateur. Pour arrêter la vitre sur la position désirée lorsqu'elle est en fonctionnement, tirez ou appuyez sur le bouton, puis relâchez-le.

* REMARQUE

Si la vitre électrique ne fonctionne pas correctement, le système automatique des vitres électriques doit être réinitialisé comme suit :

1. Tournez le commutateur d'allumage jusqu'à la position ON.
2. Remontez la vitre et maintenez le commutateur de vitre électrique vers le haut pendant au moins 1 seconde une fois la vitre entièrement fermée.

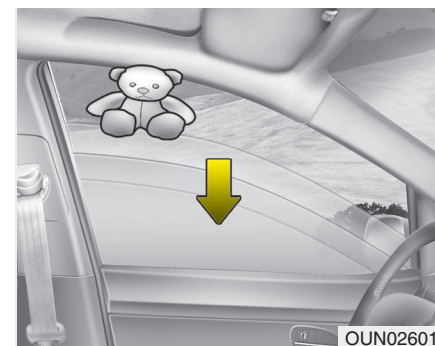

Inversement automatique

Si la vitre est bloquée par un objet ou une partie du corps pendant qu'elle remonte, elle détecte la résistance et interrompt son mouvement vers le haut. La vitre redescend pendant environ 30 secondes (11,8 pouces) pour permettre de dégager l'objet.

Si la vitre détecte une résistance pendant que le commutateur de vitre électrique est tiré de manière prolongée, la vitre interrompt son mouvement vers le haut puis redescend pendant environ 2,5 secondes (1 pouce). Par ailleurs, si le commutateur de vitre électrique est à nouveau tiré de manière prolongée dans les 5 secondes après que la vitre est redescendue grâce au système d'inversement automatique des vitres, l'inversement automatique ne sera pas actionné.

Équipements de votre véhicule

* REMARQUE

La fonction d'inversion automatique du mouvement est active uniquement lorsque vous utilisez la fonction de remontée automatique en tirant complètement sur le commutateur. Le système d'inversement automatique ne fonctionnera pas si la vitre remonte à l'aide de la position intermédiaire du commutateur de vitre électrique.

⚠ AVERTISSEMENT

Assurez-vous que rien ne gêne la remontée de la vitre afin d'éviter tout risque de blessure ou d'endommagement du véhicule. Si un objet de moins de 4 mm (0,16 pouces) de diamètre est coincé entre la vitre et la glissière supérieure de la vitre, il se peut que l'inversement automatique de la vitre ne détecte pas de résistance, ne s'arrête pas et ne reparte pas en sens inverse.



Bouton de verrouillage des vitres électriques (pour les 5 portes et remorque) (le cas échéant)

Le conducteur peut désactiver les interrupteurs de lève-vitres électriques sur les portes des passagers arrière en appuyant sur l'interrupteur de verrouillage (lock).

Quand l'interrupteur de verrouillage est activé :

- La commande principale du conducteur permet d'actionner toutes les vitres électriques.
- Le passager avant peut contrôler la vitre côté passager.
- Les passager arrière ne peuvent pas contrôler les vitres arrière.

⚠ ATTENTION

- *En ouvrant ou en fermant deux vitres à la fois, vous risquez d'endommager le système des vitres électriques. Vous réduirez également la durée du fusible.*
- *N'activez jamais le commutateur général situé au niveau de la porte conducteur et un autre commutateur de vitre dans deux directions opposées en même temps. Si cela se produit, la vitre se bloque sans qu'il soit possible de l'ouvrir ou de la fermer.*

⚠ AVERTISSEMENT - Vitres

- Ne laissez **JAMAIS** les clés dans votre véhicule avec des enfants sans surveillance lorsque le moteur tourne.
- Ne laissez **JAMAIS** un enfant sans surveillance dans le véhicule. Même de très jeunes enfants peuvent, sans le vouloir, déplacer un véhicule, se retrouver bloqués par les vitres, se blesser ou se mettre dans d'autres situations.
- Avant de remonter une vitre, assurez-vous qu'aucune partie du corps (bras, mains, tête), ni aucune autre chose ne risque de bloquer le passage.
- Ne laissez pas les enfants jouer avec les vitres électriques. Laissez le commutateur de verrouillage des vitres électriques du conducteur en position **VERROUILLAGE** (enfoncé). Un enfant qui actionne involontairement une vitre peut provoquer de graves blessures.
- Ne passez pas les bras ni le visage à travers la vitre pendant la marche du véhicule.

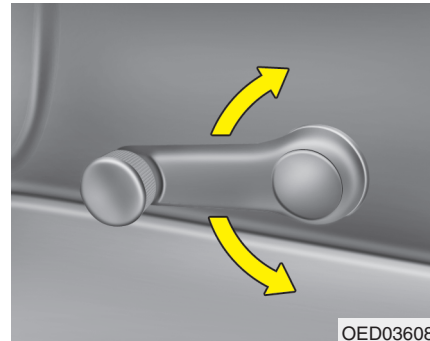
**Vitres manuelles
(pour les 5 portes et remorque)
(le cas échéant)**

Pour monter ou baisser la vitre, tournez simplement la poignée de commande dans le sens des aiguilles d'une montre ou dans le sens inverse des aiguilles d'une montre.

⚠ AVERTISSEMENT

Lorsque vous montez ou baissez les vitres, assurez-vous que les bras, les mains et le corps de vos passagers sont en sécurité, en dehors du passage de la vitre.

Équipements de votre véhicule

CAPOT

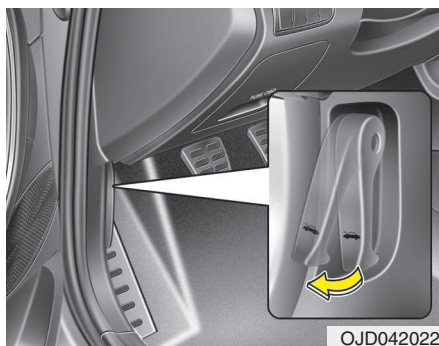

Ouverture du capot

1. Tirez le levier pour débloquer le capot. Le capot doit alors s'entrouvrir.

⚠ AVERTISSEMENT

Après avoir arrêté le véhicule sur une surface plane et coupé le moteur, mettez le levier de vitesses en position P (stationnement) pour une boîte-pont automatique ou en première ou en R (marche arrière) pour une boîte-pont mécanique, enclenchez le frein à main et ouvrez le capot.

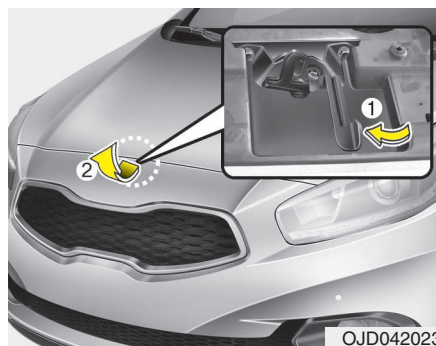

2. Allez à l'avant du véhicule, soulevez légèrement le capot, soulevez légèrement le loquet de sécurité situé au centre du capot, puis soulevez le capot.

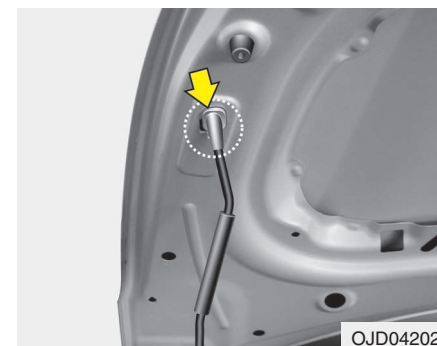

3. Retirez la tige de support.
4. Maintenez le capot ouvert à l'aide de la béquille.

⚠ AVERTISSEMENT - Pièces chaudes

Veillez attentivement à ne pas toucher la barre de support lorsque le moteur et les pièces sont chauds. Vous pourriez être brûlé ou gravement blessé.

Fermeture du capot

1. Avant de fermer le capot, vérifiez les points suivants :
 - Tous les bouchons de remplissage du compartiment moteur doivent être correctement vissés.
 - Les gants, chiffons ou tout autre matériau combustible doivent être retirés du compartiment moteur.
2. Réinstallez la béquille dans son logement afin d'éviter qu'elle ne vibre.
3. Descendez le capot jusqu'à une distance d'environ 30 cm (1 pied) au dessus de sa position de fermeture, puis laissez le tomber. Assurez-vous qu'il est correctement fixé.

⚠ AVERTISSEMENT - Capot

- Veillez à ce que rien ne gêne avant de refermer le capot. En essayant de fermer le capot alors que quelque chose l'en empêche, vous risquez d'endommager le véhicule ou de causer de graves blessures.
- Les gants, chiffons ou tout autre matériau combustible doivent être retirés du compartiment moteur, car ils peuvent provoquer un incendie en raison de la chaleur.

⚠ AVERTISSEMENT

- Assurez-vous toujours que le capot est bien verrouillé avant de reprendre la route. S'il n'est pas verrouillé, le capot peut se relever pendant que vous conduisez, entraînant une perte totale de visibilité. Vous risqueriez alors de faire un accident.
- La béquille doit être insérée entièrement dans le trou du capot prévu à cet effet à chaque fois que vous examinez le compartiment moteur. Cela empêchera le capot de tomber et de vous blesser.
- Ne déplacez pas le véhicule alors que le capot est relevé, car, d'une part, votre champ de vision est obstrué, et, d'autre part, le capot risquerait de tomber ou d'être endommagé.

Équipements de votre véhicule

TRAPPE À CARBURANT

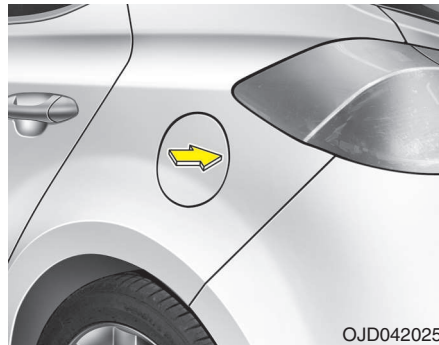

Ouverture de la trappe à carburant

1. Pour ouvrir le capot, appuyez sur le bord central lorsque toutes les portes sont déverrouillées.

* REMARQUE

Le capot ne s'ouvre ou se referme que lorsque toutes les portes sont déverrouillées.

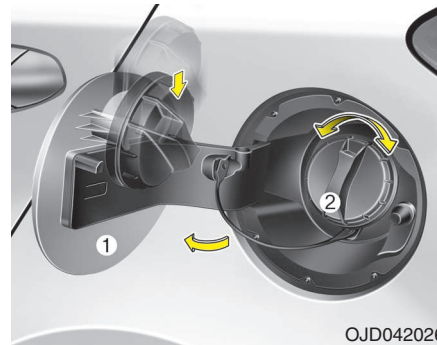

2. Ouvrez entièrement la trappe (1).
3. Pour ouvrir le bouchon, tournez-le dans le sens antihoraire (2).
4. Ajoutez la quantité de carburant nécessaire.

* REMARQUE

Si la trappe à carburant ne s'ouvre pas pour cause de formation de gel, tapez doucement sur la trappe ou appuyez dessus pour casser la glace puis ouvrez la trappe. Ne forcez pas la trappe. Si nécessaire, vaporisez du produit dégivrant homologué autour de la trappe (n'utilisez pas d'antigel destiné au radiateur) ou déplacez le véhicule vers un endroit plus chaud et laissez la glace fondre.

Fermeture de la trappe à carburant

1. Pour remettre le bouchon, tournez-le dans le sens des aiguilles d'une montre jusqu'à entendre un « clic ». Ce clic vous informe que le bouchon est bien refermé.
2. Appuyez sur le côté de la trappe pour la fermer. Vérifiez qu'elle est correctement fermée.

⚠ AVERTISSEMENT
- Ravitaillement en carburant

- Vos vêtements et votre peau peuvent recevoir des éclaboussures de carburant sous pression, vous rendant particulièrement sujets au feu et aux brûlures. Retirez doucement le bouchon du réservoir. Si le bouchon libère du carburant ou si vous entendez un sifflement, attendez jusqu'à ce que le phénomène cesse pour retirer complètement le bouchon.
- Pendant le ravitaillement en carburant, ne pas rajouter d'essence une fois que le pistolet à essence a coupé la distribution.
- Vérifiez systématiquement que le bouchon du réservoir est bien en place afin d'éviter une déperdition de carburant en cas d'accident.

⚠ AVERTISSEMENT
- Dangers d'un ravitaillement en carburant

Les carburants automobiles sont des matériaux inflammables. Lors du ravitaillement en carburant, veuillez observer scrupuleusement les consignes suivantes. Le non-respect de ces consignes peut entraîner des risques de blessures ou de brûlures graves, ou même fatales à la suite d'un incendie ou d'une explosion.

- Lisez et suivez tous les avertissements signalés à la station service.
- Avant de vous ravitailler en carburant, repérez l'emplacement du bouton d'arrêt d'urgence du carburant dans la station service, le cas échéant.
- Avant de toucher le pistolet de la pompe, touchez une partie métallique du véhicule à une distance suffisante du tuyau de remplissage, du pistolet de la pompe ou de toute autre source de carburant afin d'éviter tout risque de décharge d'électricité statique.

(Suite)

(Suite)

- Ne remontez pas dans le véhicule une fois que vous avez commencé le ravitaillement car vous pourriez générer de l'électricité statique en touchant, en frottant ou en effleurant un objet ou tissu (polyester, satin, nylon, etc.) susceptible de produire de l'électricité statique. Une décharge d'électricité statique peut enflammer les vapeurs d'essence et provoquer une brûlure rapide. Si vous devez pénétrer à l'intérieur du véhicule, vous devez à nouveau éliminer les risques potentiels de décharge d'électricité statique en touchant un élément métallique du véhicule éloigné du tuyau de remplissage, du pistolet de la pompe ou de toute autre source de carburant.

(Suite)

Équipements de votre véhicule

(Suite)

- Lorsque vous utilisez un jerricane d'essence, posez le jerricane par terre avant de procéder au ravitaillement. Une décharge d'électricité statique à cause du jerricane peut enflammer les vapeurs d'essence et provoquer un incendie. Une fois le ravitaillement en carburant commencé, vous devez rester en contact avec le véhicule jusqu'à la fin du ravitaillement. N'utilisez que des jerricanes en plastique conçus pour le transport et le stockage de l'essence.
- N'utilisez pas de téléphone portable lorsque vous vous ravitaillez en carburant. Le courant électrique et/ou les interférences électroniques d'un téléphone portable sont susceptibles d'enflammer les vapeurs d'essence et de provoquer un incendie.
- Pendant le ravitaillement en carburant, coupez toujours le moteur.

(Suite)

(Suite)

- Les composants électriques reliés au moteur provoquent des étincelles susceptibles d'enflammer les vapeurs d'essence et de provoquer un incendie. Une fois le ravitaillement terminé, vérifiez que le bouchon et la trappe du réservoir sont correctement fermés avant de démarrer le moteur.
- N'UTILISEZ PAS d'allumettes ou de briquet, NE FUMEZ PAS, ne laissez pas de cigarette allumée à l'intérieur du véhicule dans une station service surtout pendant le ravitaillement en carburant. Le carburant automobile est hautement inflammable et peut provoquer un incendie s'il est enflammé.
 - Si un incendie se déclare pendant le ravitaillement en carburant, éloignez-vous du véhicule et appelez immédiatement le responsable de la station service puis les pompiers. Suivez les instructions de sécurité qu'ils vous donneront.

ATTENTION

- *Assurez-vous de réapprovisionner en carburant votre véhicule conformément aux « Exigences relatives au carburant » proposées en section 1.*
- *Si le remplacement du bouchon du réservoir de carburant est nécessaire, veillez à n'utiliser que des pièces de rechange spécialement conçues pour votre véhicule. L'utilisation d'un bouchon de réservoir de carburant inadéquat peut entraîner un dysfonctionnement très grave dans le système d'alimentation en carburant ou de contrôle des émissions. Pour obtenir de plus amples informations, nous vous conseillons de prendre contact avec un concessionnaire Kia agréé.*
- *Veillez à ne pas renverser de carburant sur les surfaces extérieures du véhicule. Un carburant, de quelque type que ce soit, renversé sur des surfaces peintes peut endommager la peinture.*
- *Après le ravitaillement, vérifiez que le bouchon du réservoir est bien en place afin d'éviter une déperdition de carburant en cas d'accident.*

TOIT OUVRANT PANORAMIQUE (LE CAS ÉCHÉANT)



OJD042027

Si votre véhicule est équipé d'un toit ouvrant, vous pouvez le faire glisser ou l'incliner à l'aide du levier de commande situé sur la console supérieure.

Vous ne pouvez ouvrir, fermer ou incliner le toit ouvrant que lorsque le contact est allumé.

- Par temps froid et humide, il est possible que le toit ouvrant ne fonctionne pas correctement en raison du gel.
- À la suite d'un lavage ou en cas de pluie, assurez-vous d'essuyer le toit ouvrant avant de l'utiliser.

⚠ ATTENTION - Levier de commande du toit ouvrant

Ne déplacez pas le levier de commande du toit ouvrant à la suite de l'ouverture, la fermeture ou l'inclinaison complète du toit ouvrant. Cela pourrait endommager le moteur ou les composants du système.



OJD042078F/OJD042215F

Alarme d'ouverture du toit ouvrant (le cas échéant)

Si le conducteur retire la clé de contact (clé intelligente : coupe le moteur) et ouvre la porte conducteur alors que le toit ouvrant n'est pas complètement fermé, une alarme retentit pendant environ 7 secondes et un message d'avertissement s'affiche sur l'écran LCD. N'oubliez pas de fermer hermétiquement le toit ouvrant lorsque vous quittez votre véhicule.

Équipements de votre véhicule



OJD042028

Pare-soleil

- Pour ouvrir le pare-soleil, appuyez sur le commutateur de celui-ci (1).
- Pour fermer le pare-soleil lorsque le toit ouvrant est fermé.
 - Appuyez sur le commutateur du pare-soleil (2).
 - Poussez le levier de commande du toit ouvrant vers l'avant ou tirez-le vers le bas.

Pour arrêter le coulissement à un point précis, appuyez momentanément sur le commutateur du pare-soleil.

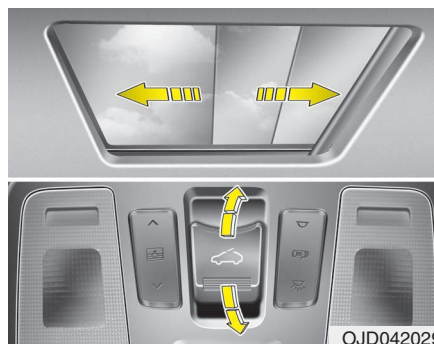

OJD042029

Coulissement du toit ouvrant

Lorsque le pare-soleil est fermé

Si vous tirez sur le levier de commande du toit ouvrant, le pare-soleil coulisse pour s'ouvrir entièrement, puis le toit ouvrant s'ouvre également en coulissant. Pour arrêter le toit ouvrant à un point précis, tirez ou poussez momentanément le levier de commande.

Lorsque le pare-soleil est ouvert

Si vous tirez sur le levier de commande du toit ouvrant, celui-ci coulisse pour s'ouvrir entièrement. Pour arrêter le toit ouvrant à un point précis, tirez ou poussez momentanément le levier de commande.



OJD042030

Inclinaison du toit ouvrant

Lorsque le pare-soleil est fermé

Si vous poussez le levier de commande du toit ouvrant vers le haut, le pare-soleil coulisse pour s'ouvrir entièrement, puis le toit s'incline.

Pour arrêter le toit ouvrant à un point précis, tirez ou poussez momentanément le levier de commande.

Lorsque le pare-soleil est ouvert

Si vous poussez le levier de commande du toit ouvrant vers le haut, celui-ci s'incline.

Pour arrêter le toit ouvrant à un point précis, tirez ou poussez momentanément le levier de commande.

Fermeture du toit ouvrant

Pour fermer le toit ouvrant et le pare-soleil

Poussez le levier de commande du toit ouvrant vers l'avant ou abaissez-le complètement.

Le toit ouvrant se ferme.

Pour fermer le pare-soleil

- Appuyez sur le commutateur du pare-soleil (2).
- Poussez le levier de commande du toit ouvrant vers l'avant ou abaissez-le complètement.

Pour arrêter le toit ouvrant à un point précis, tirez ou poussez momentanément le levier de commande.

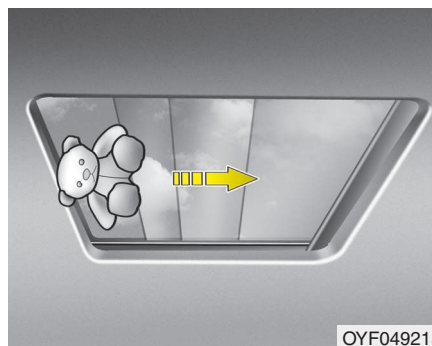

OYF049215

Inversion automatique du déplacement

Si un obstacle (objet ou personne) est détecté lors de la fermeture automatique du toit ouvrant ou du pare-soleil, le sens du déplacement est inversé, puis le mouvement est arrêté.

La fonction d'inversion automatique du déplacement ne fonctionne pas en présence d'un obstacle de très petite taille entre le toit ouvrant ou le pare-soleil et l'ouverture du toit.

Vérifiez toujours qu'aucun passager ou objet ne risque de faire obstacle avant de fermer le toit ouvrant.

⚠ AVERTISSEMENT - Toit ouvrant

- Assurez-vous que le toit ouvrant ne coince pas la tête, les mains ou une partie du corps de quelqu'un lors de sa fermeture.
- Ne sortez pas la tête, le cou, les bras ou une autre partie de votre corps par l'ouverture du toit ouvrant du véhicule lors de la conduite.
- Assurez-vous que vos mains et votre tête sont en sécurité avant de fermer le toit ouvrant.
- Le toit ouvrant panoramique est composé de verre et peut donc se briser lors d'un accident. Si vous ne portez pas votre ceinture de sécurité, vous risquez d'être éjecté au travers du toit en verre brisé, ce qui pourrait entraîner des blessures corporelles voire la mort. Pour leur sécurité, tous les passagers doivent être correctement protégés. (ceinture de sécurité, dispositif de retenue pour enfants, etc.)

Équipements de votre véhicule

ATTENTION

- *De temps à autre, vous devez débarrasser le rail de guidage de toutes les saletés susceptibles de s'y déposer.*
- *Si vous essayez d'ouvrir le toit ouvrant lorsque la température est en-dessous du seuil de congélation ou lorsque le toit ouvrant est couvert de neige ou de glace, la vitre ou le moteur peut être endommagé(e).*
- *Fermez le toit ouvrant lorsque vous venez de laver le véhicule ou juste après une averse pour empêcher l'eau de pénétrer à l'intérieur du véhicule.*

Réinitialisation du toit ouvrant

Lorsque la batterie du véhicule est déconnectée ou déchargée ou lorsque le fusible de celle-ci est défectueux, vous devez réinitialiser le système de toit ouvrant de la manière suivante :

1. Démarrez le moteur et fermez complètement la vitre du toit ouvrant ainsi que le pare-soleil.
2. Relâchez le levier de commande.
3. Poussez le levier de commande du toit ouvrant en position de fermeture (environ 10 secondes) jusqu'à ce que le toit ouvrant se déplace comme suit :

OUVERTURE DU PARE-SOLEIL →
INCLINAISON (OUVERTURE)

Relâchez ensuite le levier de commande.

4. Poussez le levier en position de fermeture jusqu'à ce que le toit ouvrant fonctionne à nouveau comme suit :

PARE-SOLEIL & COULISSEMENT
(OUVERTURE) SIMULTANÉ →
COULISSEMENT (FERMETURE) →
FERMETURE DU PARE-SOLEIL

Relâchez ensuite le levier de commande.

Une fois que vous avez terminé, le toit ouvrant est réinitialisé.

Pour obtenir de plus amples informations, nous vous conseillons de prendre contact avec un concessionnaire Kia agréé.

* REMARQUE

Si vous ne réinitialisez pas le toit ouvrant, il se peut qu'il ne fonctionne pas correctement.

VOLANT

Direction assistée électrique

La direction est assistée lorsque le moteur fonctionne et vous aide ainsi à diriger le véhicule sans effort. Si le moteur est coupé ou si la direction assistée ne fonctionne pas, vous pouvez tout de même conduire le véhicule, cela vous demandera plus d'efforts.

La direction assistée électrique est contrôlée par l'unité de commande de direction assistée qui détecte le couple du volant et la vitesse du véhicule afin de commander le moteur.

Pour garantir un meilleur contrôle du volant, les efforts de direction deviennent de plus en plus importants au fur et à mesure que la vitesse augmente et diminuent lorsque le véhicule ralentit.

Si vous remarquez un changement au niveau de l'effort à fournir lors de la conduite normale du véhicule, nous vous conseillons de faire vérifier votre système par un concessionnaire Kia agréé.

* REMARQUE

Les symptômes suivants peuvent apparaître pendant le fonctionnement normal du véhicule:

- Le témoin EPS ne s'allume pas.
- Après avoir mis le contact, le volant devient plus dur. Cela se produit lorsque le système exécute le diagnostic de l'EPS. Une fois ce diagnostic terminé, le volant retrouvera sa résistance normale.
- Un clic peut être émis par le relais de la direction assistée électronique (EPS) une fois que la clé de contact passe en position ON ou LOCK/OFF.
- Vous pouvez entendre un bruit de moteur lorsque le véhicule est à l'arrêt ou roule à faible allure.
- L'effort de direction s'accroît si le conducteur tourne le volant de façon continue alors que le véhicule n'est pas en marche.
Cependant, après quelques minutes, la direction retrouvera son état normal.

(Suite)

(Suite)

- Si une erreur est détectée au sein du système de direction assistée électrique, ce dernier cesse d'assister le conducteur dans la conduite du véhicule afin d'empêcher tout accident, et le voyant d'avertissement du combiné s'allume ou clignote. Nous vous recommandons de faire vérifier le système par un concessionnaire Kia agréé dès que possible.
- Lorsque vous utilisez le volant par température très froide, un bruit anormal peut se produire. Si la température augmente, ce bruit disparaîtra. Cette situation est normale.
- Lorsque le véhicule est à l'arrêt, si vous tournez le volant tout à droite ou à gauche en continu, le volant devient plus lourd à la fin. Il ne s'agit pas d'un dysfonctionnement du système mais d'un dispositif de sécurité. Au fur et à mesure, le volant retrouve son fonctionnement normal.
- Lorsque le témoin d'avertissement du système de charge s'allume ou lorsque la tension est faible (lorsque l'alternateur ou la batterie ne fonctionne pas normalement ou présente un dysfonctionnement), le volant peut être plus rigide et anormalement difficile à contrôler.

Équipements de votre véhicule

Volant inclinable et télescopique

Vous pouvez régler votre volant inclinable avant de conduire. Vous pouvez également le relever au maximum afin de laisser davantage de place pour vos jambes lorsque vous montez dans le véhicule ou en sortez.

Le volant doit être positionné de manière à vous garantir un confort de conduite maximal, tout en vous laissant la possibilité de voir les témoins et les jauges sur le tableau de bord.

⚠ AVERTISSEMENT

- **Ne réglez jamais la profondeur ou la hauteur du volant en conduisant. Vous pourriez perdre le contrôle de votre véhicule et provoquer un accident.**
- **Après avoir réglé le volant, poussez-le vers le haut et vers le bas afin de vous assurer qu'il est fermement bloqué.**

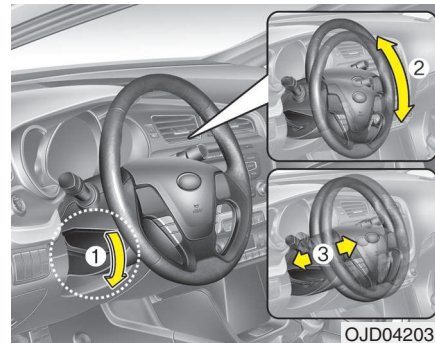

OJD042031

Pour modifier l'inclinaison du volant, abaissez le levier de déblocage (1), réglez le volant à la profondeur (2) et à la hauteur (3) souhaités, puis relevez le levier de déblocage pour verrouiller le volant. Assurez-vous d'avoir réglé le volant à la position souhaitée avant de commencer à conduire.

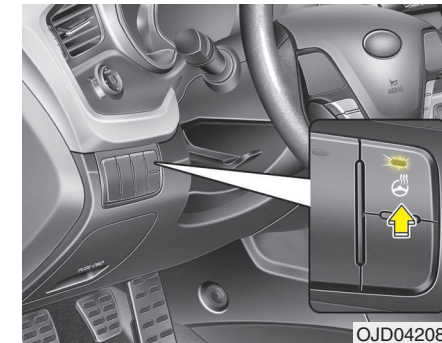

OJD042083

Volant chauffant (le cas échéant)

Lorsque le contact est mis, une simple pression sur le bouton du volant chauffant permet de chauffer le volant.

*** REMARQUE**

Le volant chauffant s'éteint automatiquement environ 30 minutes après l'activation du chauffage du volant.

Équipements de votre véhicule

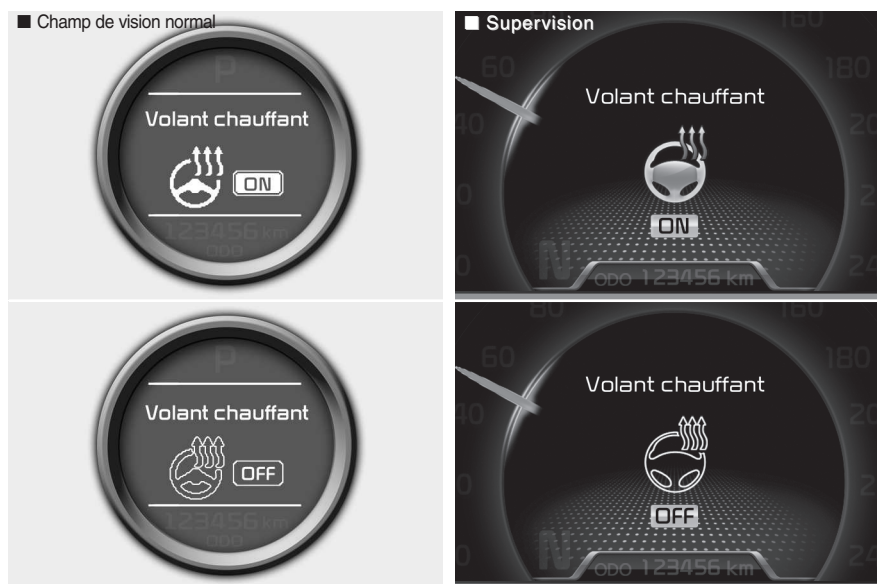

OJD042165F/OJD042166F/OJD042189F/OJD042190F

Le voyant du bouton s'allume et vous prévient sur l'écran LCD.
 Pour désactiver le chauffage du volant, appuyez de nouveau sur le bouton. Le voyant du bouton s'éteint et vous prévient sur l'écran LCD.

ATTENTION

N'apposez pas de grip sur le volant. En effet, cela endommage le système de chauffage du volant.



Avertisseur sonore

Pour déclencher l'avertisseur sonore, appuyez sur le symbole correspondant situé sur le volant.

Vérifiez l'avertisseur sonore régulièrement afin de vous assurer qu'il fonctionne correctement.

*** REMARQUE**

Pour déclencher l'avertisseur sonore, appuyez sur la zone indiquée par le symbole correspondant situé sur le volant (voir illustration). L'avertisseur sonore fonctionne uniquement lorsque vous appuyez sur cette zone.

Équipements de votre véhicule

ATTENTION

Ne frappez pas l'avertisseur sonore trop violemment pour le faire fonctionner, ne le tapez pas non plus avec le poing. N'appuyez pas sur l'avertisseur sonore avec un objet pointu.

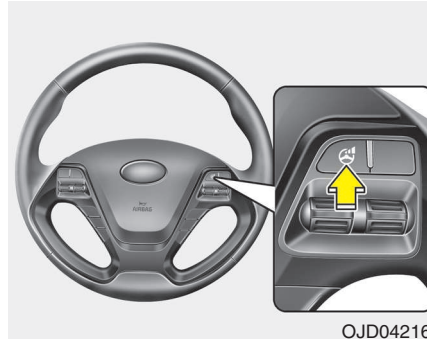

OJD042161

Volant Flex (le cas échéant)

Le volant Flex contrôle l'effort à la commande mais également les préférences du conducteur ou les conditions de la route.

Vous pouvez sélectionner le mode de conduite de votre choix en appuyant sur le bouton correspondant.

■ Champ de vision normal

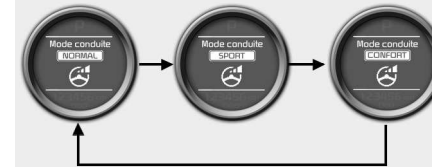

OJD042170F

■ Supervision

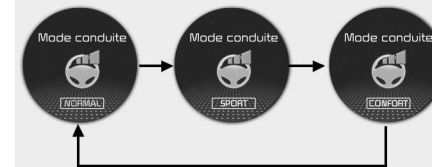

OJD042239F

Lorsque vous appuyez sur le bouton du mode de conduite, le mode sélectionné s'affiche sur l'écran LCD.

Si vous appuyez sur le bouton de sélection du mode de conduite dans les 4 secondes, le mode de conduite en cours change, comme le montrent les images ci-dessus.

Équipements de votre véhicule

Si après environ 4 secondes, vous n'appuyez pas sur le bouton associé au mode de direction, l'écran LCD affiche à nouveau le message précédent.



Mode normal

Le mode normal requiert un effort moyen à la commande.

Mode confort

Le volant devient plus léger. Le mode confort est généralement utilisé pour la conduite en centre-ville ou pour le stationnement du véhicule.

En outre, le mode confort permet de conduire facilement avec moins d'efforts pour diriger le véhicule.

Équipements de votre véhicule



Mode sport

Le volant devient plus lourd. Le mode sport est généralement utilisé lors de la conduite sur autoroute.

⚠ ATTENTION

- *Pour des raisons de sécurité, lorsque vous appuyez sur le bouton de sélection du mode de conduite tout en manipulant le volant, l'affichage de l'écran LCD change mais cela n'a pas d'incidence immédiate sur l'effort à la commande. À la suite de la manipulation du volant, l'effort à la commande change automatiquement suivant le mode sélectionné.*
- *Une fois sur la route, faites preuve de prudence lorsque vous changez de mode de conduite.*
- *Le volant Flex ne pourra être utilisé si la direction assistée électrique ne fonctionne pas correctement.*

RÉTROVISEURS

Rétroviseur intérieur

Réglez le rétroviseur de sorte à avoir une vue centrale. Effectuez ce réglage avant de commencer à conduire.

⚠ AVERTISSEMENT - Visibilité arrière

Ne placez pas d'objets sur la banquette arrière ou dans la zone de chargement pouvant vous empêcher de voir à travers le pare-brise arrière.

⚠ AVERTISSEMENT

Ne réglez pas le rétroviseur pendant que le véhicule est en marche. Vous pourriez perdre le contrôle de votre véhicule et provoquer un accident, pouvant entraîner des dégâts matériels ou des blessures graves, voire mortelles.

⚠ AVERTISSEMENT

Ne bougez pas le rétroviseur intérieur et n'installez pas de rétroviseur large. Cela pourrait entraîner des blessures en cas d'accident ou encore le déploiement de l'airbag.

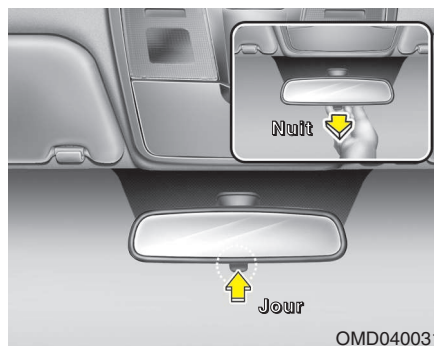

OMD040031

Rétroviseur jour et nuit (le cas échéant)

Effectuez ce réglage avant de commencer à conduire et pendant que le levier jour/nuit est sur la position jour.

Tirez le levier jour/nuit vers vous afin de ne pas être ébloui par les phares des véhicules qui se trouvent derrière vous en conduite de nuit.

Toutefois, notez que la luminosité dans le rétroviseur diminue en position nuit.

Rétroviseur électro-chromé (ECM) (le cas échéant)

Par conduite de nuit ou dans des conditions de faible luminosité, le rétroviseur électrique contrôle automatiquement l'éblouissement des phares de la voiture se trouvant derrière vous. Le capteur installé dans le rétroviseur détecte le niveau de luminosité autour du véhicule et, par une réaction chimique, contrôle automatiquement l'éblouissement des phares des véhicules se trouvant derrière vous.

Lorsque le moteur tourne, l'éblouissement est contrôlé automatiquement par le capteur monté dans le rétroviseur.

Lorsque le levier de commande est en position reverse (R), le rétroviseur se mettra automatiquement dans la position la plus lumineuse afin d'augmenter la visibilité du conducteur derrière le véhicule.

⚠ ATTENTION

Pour nettoyer le rétroviseur, utilisez une serviette en papier humidifiée avec du liquide lave glace. Ne vaporisez pas le liquide lave glace directement sur le rétroviseur, il pourrait pénétrer dans le support du rétroviseur.

Équipements de votre véhicule

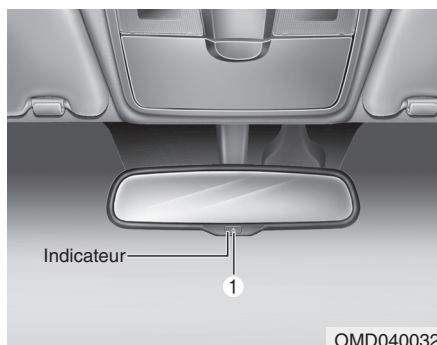

OMD040032

Pour actionner le rétroviseur électrique :

- Appuyez sur le bouton marche/arrêt (1) pour activer la fonction d'atténuation automatique. Le témoin des rétroviseurs s'allume.
Appuyez sur le bouton marche/arrêt pour désactiver la fonction d'atténuation automatique. Le témoin des rétroviseurs s'éteint.
- Lorsque vous allumez le contact, le rétroviseur est positionné par défaut en position ON.

Rétroviseur extérieur

Pensez à régler les angles des rétroviseurs avant de conduire.

Votre véhicule est équipé de rétroviseurs extérieurs droit et gauche. Les rétroviseurs peuvent être réglés à l'aide du commutateur à distance. Vous pouvez rabattre les rétroviseurs afin d'éviter d'éventuels dommages en cas de lavage automatique du véhicule ou lorsque vous circulez dans une rue étroite.

AVERTISSEMENT - Rétroviseurs extérieurs

- **Le miroir du rétroviseur extérieur droit est convexe. Les objets que vous voyez dans le rétroviseur sont plus proches qu'il n'y paraît.**
- **Lors d'un changement de voie, utilisez le rétroviseur intérieur ou jetez directement un coup d'œil pour déterminer la distance réelle avec les véhicules qui vous suivent.**

ATTENTION

Ne grattez pas le miroir du rétroviseur pour enlever le gel, vous risqueriez d'endommager le verre. Si de la glace vous empêche de bouger le rétroviseur, ne forcez pas sur le miroir. Pour retirer la glace, utilisez une bombe dégivrante, ou bien une éponge ou un chiffon doux avec de l'eau très chaude.

ATTENTION

Si le rétroviseur est bloqué par le gel, ne forcez pas sur le miroir. Utilisez une bombe dégivrante homologuée (mais pas d'antigel destiné au radiateur) pour débloquer le mécanisme gelé ou déplacez le véhicule vers un endroit plus chaud et laissez la glace fondre.

AVERTISSEMENT

Ne réglez pas et ne rabattez pas les rétroviseurs extérieurs pendant que vous conduisez. Vous pourriez perdre le contrôle de votre véhicule et provoquer un accident mortel, entraînant de graves blessures ou de sérieux dégâts.

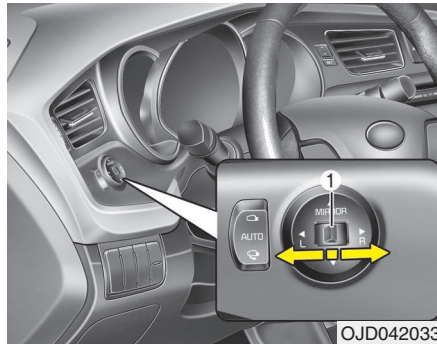

OJD042033

Commande à distance

Le commutateur de la télécommande électrique des rétroviseurs vous permet de régler la position des rétroviseurs extérieurs gauche et droit. Déplacez le levier (1) vers la gauche ou la droite pour sélectionner le rétroviseur latéral gauche ou droit, puis appuyez sur un emplacement correspondant de la commande de réglage des rétroviseurs pour orienter le rétroviseur sélectionné vers le haut, le bas, la gauche ou la droite.

Après le réglage des rétroviseurs, placez la commande en position neutre (centre) pour empêcher tout dérèglement accidentel.

⚠ ATTENTION

- *Les rétroviseurs arrêtent de bouger lorsqu'ils ont atteint les angles de butée, mais le moteur continue à fonctionner tant que vous appuyez sur le commutateur. N'appuyez pas sur le commutateur plus que nécessaire, vous risqueriez d'endommager le moteur.*
- *N'essayez pas de régler les rétroviseurs extérieurs à la main. Des pièces pourraient être endommagées.*

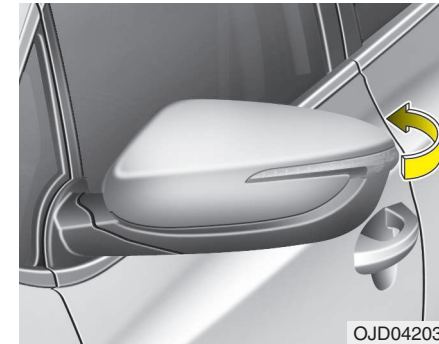

OJD042034

Rabattage des rétroviseurs extérieurs Manuel

Pour rabattre un rétroviseur extérieur, saisissez le support du rétroviseur puis rabattez-le vers l'arrière du véhicule.

Équipements de votre véhicule

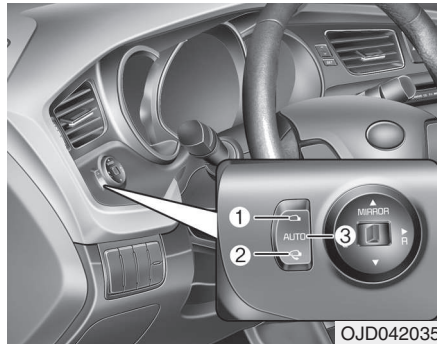

Électrique de type

Le rétroviseur extérieur peut être replié ou déplié en appuyant sur le commutateur de rabattage comme indiqué ci-dessous.

Gauche (1) : le rétroviseur se déplie.

Droite (2) : le rétroviseur se replie.

Centre (AUTO, 3) :

le rétroviseur se plie ou se déplie de façon automatique de la manière suivante :

- Sans système de clé intelligente
 - Le rétroviseur se plie ou se déplie lorsque la porte est verrouillée ou déverrouillée à l'aide de l'émetteur.
- Avec système de clé intelligente
 - Le rétroviseur se plie ou se déplie lorsque la porte est verrouillée ou déverrouillée à l'aide de la clé intelligente.
 - Le rétroviseur se plie ou se déplie lorsque la porte est verrouillée ou déverrouillée à l'aide du bouton situé sur la poignée extérieure de la porte.
 - Le rétroviseur se déplie lorsque vous vous approchez du véhicule (avec toutes les portes fermées et verrouillées) avec la clé intelligente.

⚠ ATTENTION

Le rétroviseur extérieur électrique fonctionne même si le contacteur d'allumage est en position OFF. Cependant, pour éviter une décharge inutile de la batterie, ne prenez pas plus de temps que nécessaire pour régler vos rétroviseurs lorsque le moteur ne tourne pas.

⚠ ATTENTION

Si votre véhicule est équipé de rétroviseurs extérieurs électriques, ne les rabattez pas à la main. Vous risqueriez d'endommager le moteur.

COMBINÉ D'INSTRUMENTS (CHAMP DE VISION NORMAL)



1. Compte-tours
2. Compteur de vitesse
3. Jauge de carburant
4. Voyants et témoins (le cas échéant)
5. Voyant des clignotants
6. Écran LCD

* Le combiné de votre véhicule peut différer de celui présenté dans l'illustration. Pour plus d'informations, reportez-vous à la rubrique "Jauges" des pages suivantes.

OJD042036

Équipements de votre véhicule

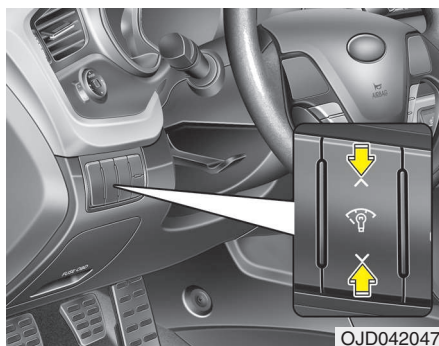

Eclairage du tableau de bord

Suivez la procédure ci-dessous pour régler l'intensité de l'éclairage du tableau de bord :

- Mettez le contact.
- Appuyez sur la partie supérieure ou inférieure de l'interrupteur

L'intensité de l'éclairage est indiquée sur l'écran LCD du combiné d'instruments.



Jauges

Compteur de vitesse

Le compteur de vitesse indique la vitesse du véhicule.

Il est calibré en kilomètres/heure et/ou en miles/heure.

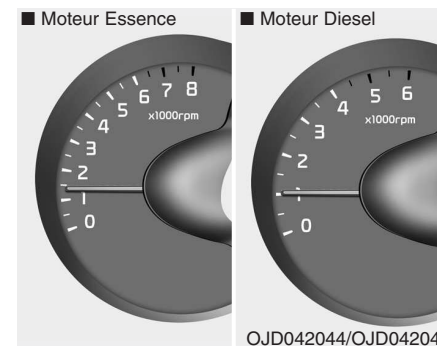

Compte-tours

Le compte-tours indique la vitesse du moteur en tours par minute (tr/m).

Utilisez le compte-tours pour sélectionner le moment idéal du changement de rapport et éviter les sous-régimes et les sur-régimes.

ATTENTION

Ne poussez pas le moteur jusqu'à la ZONE ROUGE du compte-tours. Vous risqueriez d'endommager gravement le moteur.

Équipements de votre véhicule



OJD042046

Jauge de carburant

Cette jauge indique la quantité approximative de carburant restant dans le réservoir à carburant.

* REMARQUE

- La capacité du réservoir de carburant est indiquée dans la section 8.
- La jauge de carburant est complétée par un témoin de niveau de carburant qui s'allume lorsque le réservoir est presque vide.
- Sur les routes en pente ou dans les virages, le curseur de la jauge peut fluctuer et le témoin de niveau de carburant peut s'allumer plus tôt que prévu en raison des mouvements du carburant dans le réservoir.

⚠ AVERTISSEMENT - Jauge de carburant

En tombant en panne de carburant, vous pouvez mettre la vie des occupants en danger.

Vous devez vous arrêter pour acheter de l'essence dès que possible lorsque le voyant d'avertissement s'allume ou lorsque la jauge est proche du niveau "O (Vide)".

⚠ ATTENTION

Évitez de conduire alors que le niveau de carburant est extrêmement bas. Une panne de carburant pourrait provoquer un raté d'allumage qui risquerait d'endommager le pot catalytique.



OJD042058

Jauge de température du liquide de refroidissement

Cette jauge indique la température du liquide de refroidissement du moteur lorsque le contacteur d'allumage est positionné sur ON.

En cas de surchauffe du moteur, arrêtez votre véhicule. Reportez-vous à la rubrique « En cas de surchauffe du moteur » dans la section 6.

Équipements de votre véhicule

ATTENTION

Si l'aiguille de la jauge sort de la zone normale et se rapproche de la zone « 130°C », le moteur est en surchauffe et il risque d'être endommagé.

AVERTISSEMENT

N'ôtez jamais le bouchon du radiateur lorsque le moteur est chaud. Le liquide de refroidissement sous pression pourrait jaillir et provoquer de graves brûlures. Attendez que le moteur soit froid avant d'ajouter du liquide de refroidissement dans le réservoir.



OJD042231/OJD042232

Voyant de commande de boîte-manuelle (le cas échéant)

Ce voyant vous informe tandis que vous roulez, du rapport de vitesse le plus approprié pour économiser du carburant. Par exemple

- ▲ 3: Indique que passer en 3ème est plus approprié (le rapport actuel étant la 2ème ou la 1ère).
- ▼ 3: Indique que rétrograder en 3ème est plus approprié (le rapport actuel étant la 4ème ou la 5ème).

Vous pouvez éteindre le témoin. Reportez-vous à la rubrique relative aux réglages utilisateur de cette section.



OJD042233

Indicateur de rapport de la boîte de vitesses automatique (le cas échéant)

Ce voyant s'allume pour indiquer la vitesse actuelle de la boîte-pont automatique.

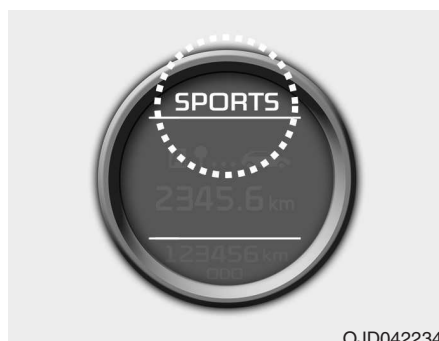

OJD042234

Témoin de changement de vitesses de transmission à double embrayage (mode DS) (le cas échéant)

L'indicateur spécifie quel levier de vitesses de la boîte de transmission à embrayage double est sélectionné.

En mode DS, l'indicateur « SPORTS » s'affiche sur le combiné d'instruments. Pour plus d'informations sur le mode DS, reportez-vous au chapitre 5.

⚠ ATTENTION - DCT

- *Lorsqu'il y'a un problème au niveau du système de changement de vitesses, l'indicateur de la boîte-pont se met à clignoter. Pour votre sécurité, nous vous recommandons de contacter un concessionnaire Kia agréé et de faire vérifier le système.*
- *Le mode de protection fonctionne lorsque l'embrayage est en surchauffe. Suivant le mode de protection, l'indicateur de la boîte-pont clignote et une alarme retentit. L'alarme retentit à trois reprises. A ce moment, un message indiquant le passage en mode de protection s'affiche également sur l'écran LCD. Dans ces conditions, la conduite pourrait ne pas être fluide. Si vous ne prenez pas en compte cet avertissement, les conditions de conduite se détériorent, ce qui pourrait endommager le système. Pour revenir à des conditions de conduite normales, freinez et arrêtez le véhicule pendant quelques minutes avant de redémarrer.*



OJD052031

Témoin du limiteur de vitesse (le cas échéant)

L'indicateur d'activation du limiteur de vitesse s'allume lorsque le levier  sur le volant reçoit une impulsion vers le haut.

L'indicateur s'éteint lorsque le levier  reçoit une nouvelle impulsion vers le haut, ce qui désactive le système.

En cas de problème avec le limiteur de vitesse, l'indicateur « --- » clignote.

* DCT : Transmission à double embrayage

Équipements de votre véhicule

Dans ce cas, nous vous conseillons de faire contrôler le système de votre véhicule par un concessionnaire Kia agréé.

Pour plus d'informations, consultez la section relative au limiteur de vitesse du chapitre 5.

Le témoin du limiteur de vitesse s'allume sur l'écran LCD.

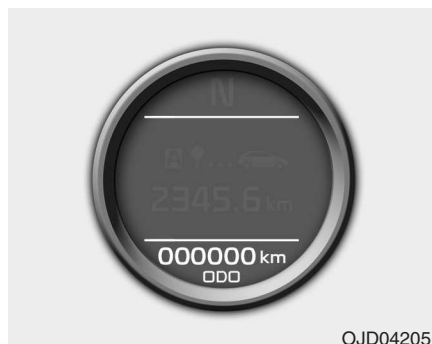

OJD042051

Compteur kilométrique (km ou mi.)

Le compteur kilométrique indique la distance totale parcourue par le véhicule. Il est également utile pour vous rappeler lorsque vous devez effectuer des opérations de maintenance.



OJD042050

Ordinateur de bord

L'ordinateur de bord est un système géré par micro-ordinateur qui affiche diverses informations de conduite destinées au conducteur lorsque le contact est mis. Toutes les informations de conduite enregistrées (à l'exception du compteur kilométrique, de KM avant plein et de cons. carb. Actuelle) sont réinitialisées si la batterie est débranchée.

Équipements de votre véhicule

Appuyez sur le bouton ▲ ou ▼ pendant moins d'une seconde pour faire défiler et choisir un des modes suivants :

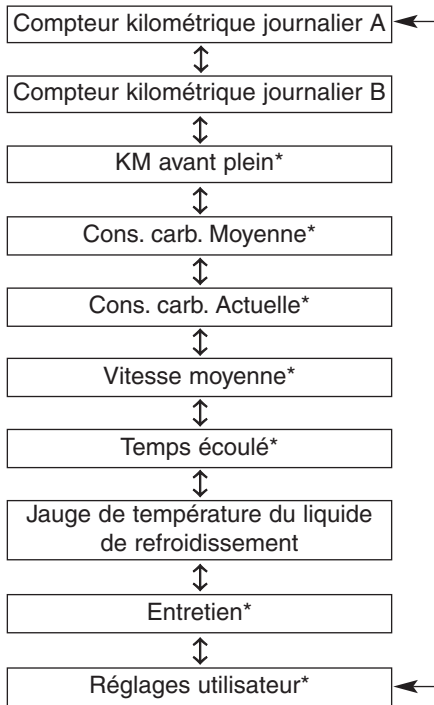

* : le cas échéant



OJD042052

Compteur kilométrique journalier (km ou mi.)

Cette fonction indique la distance des trajets sélectionnés depuis la dernière réinitialisation du compteur kilométrique journalier.

La plage de mesure du compteur est comprise entre 0,0 et 9999,9 km (0,0 à 9999,9 miles).

Appuyez sur le bouton ◀ pendant plus d'une seconde pour remettre la distance parcourue à zéro (0,0).



OJD042053

KM avant plein (km ou mi.)

Ce mode donne une estimation de la distance qui peut être parcourue avec le carburant restant. Quand cette distance est inférieure à 50 km (30 miles), " --- " s'affichera.

La plage de mesure du compteur est comprise entre 50 et 999 km (30 à 999 miles).

Équipements de votre véhicule



OJD042054

Cons. carb. Moyenne (le cas échéant) (L/100 km ou mpg)

Ce mode calcule la consommation de carburant moyenne à partir de la quantité totale de carburant utilisée et de la distance parcourue depuis la dernière réinitialisation de l'économie moyenne de carburant. La quantité totale de carburant consommée est calculée à partir des données de consommation de carburant. Pour que les calculs soient précis, la distance parcourue doit être supérieure à 50 m (0,03 miles).

Afin de remettre à zéro l'économie de carburant moyenne (--.), procédez comme suit ;

- **Lorsque l'économie de carburant moyenne des réglages utilisateur est en mode de réinitialisation automatique**

Si la vitesse du véhicule dépasse 1 km/h après un ravitaillement de plus de 6 l, la consommation moyenne de carburant est remise à zéro (--).

- **Lorsque l'économie de carburant moyenne des réglages utilisateur est en mode de réinitialisation manuelle**

Lorsque la consommation moyenne de carburant est affichée, appuyez sur le bouton  pendant plus d'une seconde pour la remettre à zéro (--.).



OJD042055

Cons. carb. Actuelle (le cas échéant) (L/100 km ou MPG)

Ce mode calcule la consommation instantanée sur les dernières secondes.

Équipements de votre véhicule

*** REMARQUE**

- Si la batterie a été déconnectée ou si le véhicule n'est pas sur une surface plane, la fonction «KM avant plein» peut fournir des informations incorrectes.

Il se peut que l'ordinateur de route n'enregistre pas le carburant supplémentaire, si moins de 6 litres (1,6 gallons) de carburant sont ajoutés dans le réservoir du véhicule.

- L'économie de carburant et l'autonomie peuvent varier de façon significative selon les conditions de conduite, les habitudes de conduite et l'état du véhicule.
- L'autonomie est une estimation de la distance qui peut encore être parcourue. Cette valeur peut différer de l'autonomie réelle.



OJD042056

Vitesse moyenne (km/h ou MPH)

Ce mode calcule la vitesse moyenne du véhicule depuis la dernière réinitialisation de la vitesse moyenne.

Même si le véhicule est à l'arrêt, la vitesse moyenne est comptabilisée tant que le moteur tourne.

Lorsque la vitesse moyenne est affichée, appuyez sur le bouton  pendant plus d'une seconde pour la remettre à zéro (---).



OJD042057

Temps écoulé

Ce mode indique le temps total de conduite depuis la dernière réinitialisation du temps de conduite.

Même si le véhicule est à l'arrêt, le temps de conduite est comptabilisé tant que le moteur tourne.

La plage de mesure du compteur est comprise entre 0:00 et 99:59.

Lorsque le temps de conduite est affiché, appuyez sur le bouton  pendant plus d'une seconde pour le remettre à zéro (0:00).

Équipements de votre véhicule



OJD042059F

Mode Entretien

Ce mode calcule le moment où aura lieu la prochaine visite d'entretien (par rapport au kilométrage ou au la durée d'utilisation, en fonction du calendrier d'entretien)

Pour afficher le mode d'entretien lorsque d'autres modes sont affichés, appuyez sur le bouton ▲ ou ▼ pendant moins de 1 seconde.

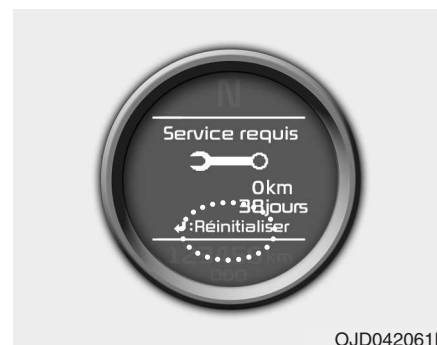

OJD042061F

Si votre véhicule n'est pas entretenu conformément au calendrier d'entretien qui s'affiche sur l'écran LCD, ce dernier affiche le kilométrage ou le nombre de jours écoulés.

Si vous souhaitez réinitialiser le calendrier d'entretien, lorsque le message « Entretien nécessaire » s'affiche :

- Appuyez sur le bouton ◀ pendant plus de 5 secondes.
- « ◀ : Réinitialiser » s'affiche sur l'écran LCD.
- Appuyez de nouveau sur le bouton ◀ pendant plus de 1 seconde.

Si vous n'appuyez pas sur le bouton ◀ au bout de 5 secondes « ◀ : Réinitialiser » disparaît.

Si vous souhaitez modifier l'intervalle du calendrier d'entretien, nous vous conseillons de faire appel à un concessionnaire Kia agréé.

* REMARQUE

- Lorsque vous réinitialisez le calendrier d'entretien alors que le délai du calendrier d'entretien affiché n'est pas encore écoulé ou s'est écoulé sans que le véhicule n'ait fait l'objet d'un entretien, il se peut que le calendrier d'entretien qui s'affiche sur l'écran LCD ne corresponde plus au calendrier de service réel. Vous devez respecter le calendrier d'entretien qui s'affiche sur l'écran LCD pour l'entretien de votre véhicule.
- Si la batterie est débranchée ou déchargée, il se peut que le calendrier d'entretien affiché ne corresponde pas au calendrier d'entretien réel.

Équipements de votre véhicule



Si le mode Entretien n'est pas activé, l'écran LCD s'affiche comme sur l'image ci-dessus.

Dans ce cas, contactez un concessionnaire Kia agréé.



Réglages utilisateur

Il existe pour ce mode 3 sortes de sous-menu.



1. Arrêtez le véhicule lorsque le contact est sur la position ON ou que le moteur tourne.
2. Appuyez sur le bouton ▲ ou ▼ jusqu'à ce que le mode de réglages utilisateur s'affiche.
3. Une fois que le mode de réglages utilisateur est affiché, appuyez sur le bouton ◀ jusqu'à ce que les valeurs visibles à l'écran changent.
4. Vous pouvez apporter vos modifications en appuyant sur le bouton ▲ ou ▼ et sélectionner un élément à l'aide du bouton ◀.

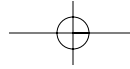

Équipements de votre véhicule

Menu Portes

- **Fermeture auto porte**

Off - Le verrouillage automatique des portes est désactivé.

Verrou selon vitesse - Toutes les portes sont automatiquement verrouillées lorsque la vitesse du véhicule dépasse les 15 km/h (9,3 miles/h).

Levier de vitesses - Toutes les portes sont automatiquement verrouillées si le Levier de vitesses passe de la position P (Parking) à la position R (Marche arrière), N (Point mort) ou D (Marche avant). (pour boîte automatique)

- **Déverrou. auto porte**

Off - Le déverrouillage automatique des portes est désactivé.

Clé hors contact - Toutes les portes sont automatiquement déverrouillées lorsque la clé de contact est retirée du contact. (ou la clé intelligente est en position OFF.)

Levier de vitesses - Toutes les portes sont automatiquement déverrouillées lorsque le levier de vitesses est mis en position P (Parking). (pour boîte automatique)

Menu phares

- **Escorte (le cas échéant)**

Si la fonction d'escorte est disponible :
Les fonctions d'escorte et d'extinction différée des phares sont activées.

- **Éclairage d'accueil (le cas échéant)**

Si la fonction d'éclairage d'accueil est disponible :
La fonction d'accueil de l'éclairage d'entrée de porte est activée.

- **Clignotant automatique**

Si la fonction clignotant automatique est disponible :
Les clignotants s'activent 3 fois lorsque vous actionnez légèrement le levier du clignotant.

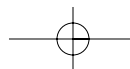
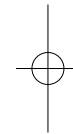
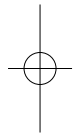

Menu Paramètres

- **Seat Easy Access (pour les véhicules équipés d'un système de mémorisation de la position du siège conducteur) (le cas échéant)**

Si la fonction « Easy Access » est disponible :

Le siège du conducteur se déplace automatiquement vers l'avant ou vers l'arrière pour lui permettre d'entrer dans ou de sortir du véhicule confortablement.

- **Poste de conduite (le cas échéant)**

Si la fonction position de conduite est disponible :

L'alarme s'allume sur l'écran LCD lorsque le volant n'est pas aligné sur le bouton démarrage/arrêt du moteur en position ON.

- **Témoin de changement de vitesse (boîte-pont manuelle)**

Si la fonction témoin de changement de vitesse est disponible :

La fonction témoin de changement de vitesse sera activée.

Pour plus de détails, reportez-vous à la partie « Témoin de changement de vitesse de la boîte-pont manuelle » dans cette section.

- **Réinitialiser l'économie de carburant moyenne**

Réinitialisation automatique - l'économie de carburant moyenne est réinitialisée automatiquement lorsque vous conduisez après un ravitaillement.

Réinitialisation manuelle - l'économie de carburant moyenne n'est pas réinitialisée automatiquement lorsque vous conduisez après un ravitaillement. Vous pouvez réinitialiser la valeur de consommation moyenne de carburant en appuyant sur le bouton  pendant plus d'une seconde lorsqu'elle s'affiche.

- **Langue**

Sélectionnez la langue désirée sur l'écran LCD.

Équipements de votre véhicule

COMBINÉ D'INSTRUMENTS (SUPERVISION)

■ Type A



1. Compte-tours
2. Compteur de vitesse
3. Jauge de carburant
4. Voyants et témoins (le cas échéant)
5. Voyant des clignotants
6. Écran LCD

* Le combiné de votre véhicule peut différer de celui présenté dans l'illustration. Pour plus d'informations, reportez-vous à la rubrique "Jauges" des pages suivantes.

OJD042038L

Équipements de votre véhicule

■ Type B (pour moteurs T-GDI)

• Mode Analog



1. Compte-tours
2. Compteur de vitesse
3. Jauge de carburant
4. Voyants et témoins (le cas échéant)
5. Voyant des clignotants
6. Écran LCD
7. Jauge de couple moteur
8. Jauge de pression turbo boost
9. Jauge de température du liquide de refroidissement

• Mode Digital



* Le combiné de votre véhicule peut différer de celui présenté dans l'illustration. Pour plus d'informations, reportez-vous à la rubrique "Jauges" des pages suivantes.

OJD043038/OJD043248

Équipements de votre véhicule

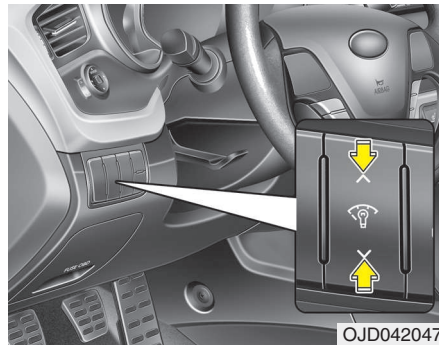

Eclairage du tableau de bord

Suivez la procédure ci-dessous pour régler l'intensité de l'éclairage du tableau de bord :

- Mettez le contact.
- Appuyez sur la partie supérieure ou inférieure de l'interrupteur

L'intensité de l'éclairage est indiquée sur l'écran LCD du combiné d'instruments.

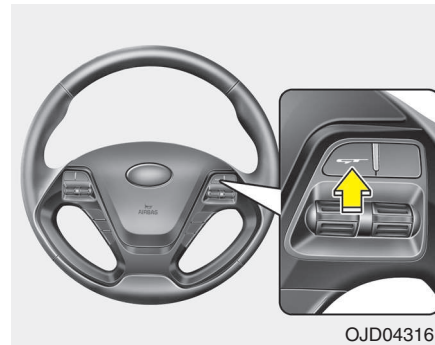

Conversion du mode d'affichage du combiné (pour moteurs T-GDI)

Vous pouvez passer du mode Analog au mode Digital en appuyant sur le bouton.

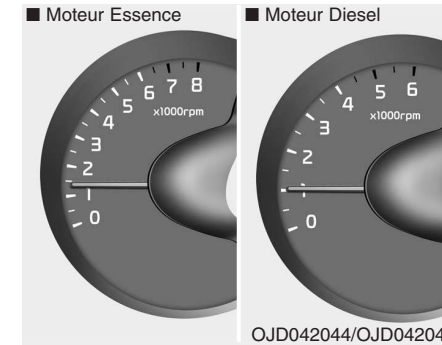

Jauges

Compte-tours

Le compte-tours indique la vitesse du moteur en tours par minute (tr/m).

Utilisez le compte-tours pour sélectionner le moment idéal du changement de rapport et éviter les sous-régimes et les sur-régimes.

ATTENTION

Ne poussez pas le moteur jusqu'à la ZONE ROUGE du compte-tours. Vous risqueriez d'endommager gravement le moteur.

Équipements de votre véhicule

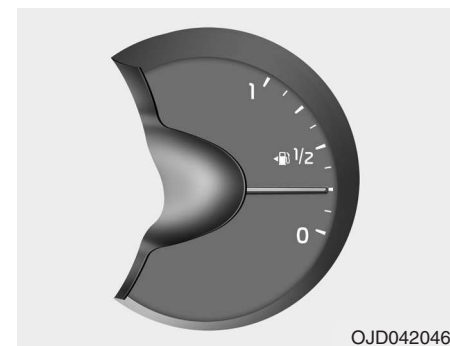

Jauge de carburant

Cette jauge indique la quantité approximative de carburant restant dans le réservoir à carburant.

* REMARQUE

- La capacité du réservoir de carburant est indiquée dans la section 8.
- La jauge de carburant est complétée par un témoin de niveau de carburant qui s'allume lorsque le réservoir est presque vide.
- Sur les routes en pente ou dans les virages, le curseur de la jauge peut fluctuer et le témoin de niveau de carburant peut s'allumer plus tôt que prévu en raison des mouvements du carburant dans le réservoir.

Équipements de votre véhicule

⚠ AVERTISSEMENT - Jauge de carburant

En tombant en panne de carburant, vous pouvez mettre la vie des occupants en danger.

Vous devez vous arrêter pour acheter de l'essence dès que possible lorsque le voyant d'avertissement s'allume ou lorsque la jauge est proche du niveau "O (Vide)".

⚠ ATTENTION

Evitez de conduire alors que le niveau de carburant est extrêmement bas. Une panne de carburant pourrait provoquer un raté d'allumage qui risquerait d'endommager le pot catalytique.



OJD043249

Jauge de couple moteur (pour moteurs T-GDI)

Les variations instantanées du couple moteur par tr/min s'affichent.



OJD043251

Jauge de pression turbo boost (pour moteurs T-GDI)

Les variations instantanées de la pression turbo s'affichent.

Équipements de votre véhicule

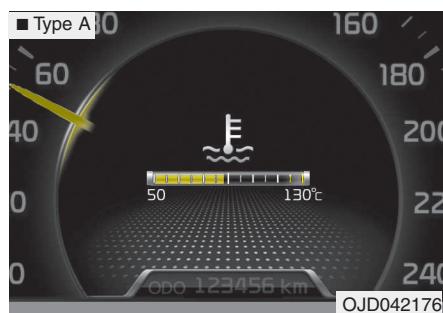

Jauge de température du liquide de refroidissement

Cette jauge indique la température du liquide de refroidissement du moteur lorsque le contacteur d'allumage est positionné sur ON.

En cas de surchauffe du moteur, arrêtez votre véhicule. Reportez-vous à la rubrique « En cas de surchauffe du moteur » dans la section 6.

ATTENTION
Si l'aiguille de la jauge sort de la zone normale et se rapproche de la zone « 130°C », le moteur est en surchauffe et il risque d'être endommagé.

AVERTISSEMENT
N'ôtez jamais le bouchon du radiateur lorsque le moteur est chaud. Le liquide de refroidissement sous pression pourrait jaillir et provoquer de graves brûlures. Attendez que le moteur soit froid avant d'ajouter du liquide de refroidissement dans le réservoir.

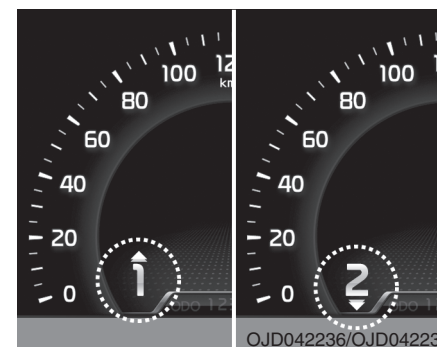

Voyant de commande de boîte-pont manuelle

Ce voyant vous informe tandis que vous roulez, du rapport de vitesse le plus approprié pour économiser du carburant. Par exemple

- ▲3: Indique que passer en 3ème est plus approprié (le rapport actuel étant la 2nde ou la 1ère).
- ▼3: Indique que rétrograder en 3ème est plus approprié (le rapport actuel étant la 4ème ou la 5ème).

Équipements de votre véhicule

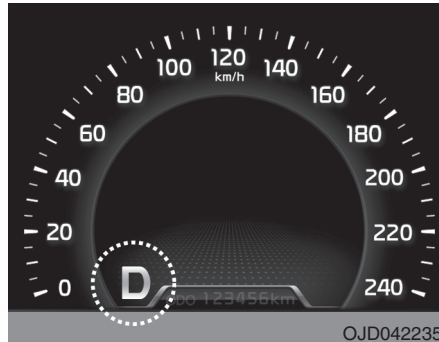

Indicateur de rapport de la boîte de vitesses automatique (le cas échéant)

Ce voyant s'allume pour indiquer la vitesse actuelle de la boîte-pont automatique.



Témoin de changement de vitesses de transmission à double embrayage (mode DS) (le cas échéant)

L'indicateur spécifie quel levier de vitesses de la boîte de transmission à embrayage double est sélectionné.

En mode DS (Conduite sportive), les indicateurs « S » et « SPORTS » s'affichent au niveau du combiné. Pour plus d'informations sur le mode DS, reportez-vous au chapitre 5.

⚠ ATTENTION - DCT

- *Lorsqu'il y'a un problème au niveau du système de changement de vitesses, l'indicateur de la boîte-pont se met à clignoter. Pour votre sécurité, nous vous recommandons de contacter un concessionnaire Kia agréé et de faire vérifier le système.*
- *Le mode de protection fonctionne lorsque l'embrayage est en surchauffe. Suivant le mode de protection, l'indicateur de la boîte-pont clignote et une alarme retentit. L'alarme retentit à trois reprises. A ce moment, un message indiquant le passage en mode de protection s'affiche également sur l'écran LCD. Dans ces conditions, la conduite pourrait ne pas être fluide. Si vous ne prenez pas en compte cet avertissement, les conditions de conduite se détériorent, ce qui pourrait endommager le système. Pour revenir à des conditions de conduite normales, freinez et arrêtez le véhicule pendant quelques minutes avant de redémarrer.*

* DCT : Transmission à double embrayage

Équipements de votre véhicule



Témoin du limiteur de vitesse (le cas échéant)

L'indicateur d'activation du limiteur de vitesse s'allume lorsque le levier  sur le volant reçoit une impulsion vers le haut.

L'indicateur s'éteint lorsque le levier  reçoit une nouvelle impulsion vers le haut, ce qui désactive le système.

En cas de problème avec le limiteur de vitesse, l'indicateur « --- » clignote.

Dans ce cas, nous vous conseillons de faire contrôler le système de votre véhicule par un concessionnaire Kia agréé.

Pour plus d'informations, consultez la section relative au limiteur de vitesse du chapitre 5.

Le témoin du limiteur de vitesse s'allume sur l'écran LCD.

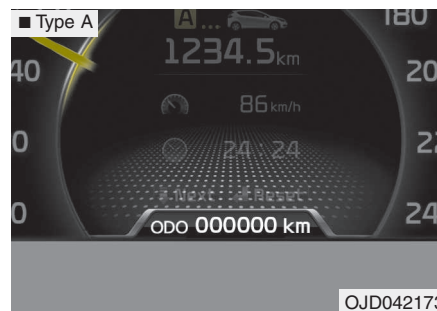

Compteur kilométrique (km ou mi.)

Le compteur kilométrique indique la distance totale parcourue par le véhicule.

Il est également utile pour vous rappeler lorsque vous devez effectuer des opérations de maintenance.



Ordinateur de bord

L'ordinateur de bord est un système géré par micro-ordinateur qui affiche diverses informations de conduite destinées au conducteur lorsque le contact est mis.

Équipements de votre véhicule

Appuyez sur le bouton  pendant moins de 1 seconde pour faire défiler les catégories comme suit :

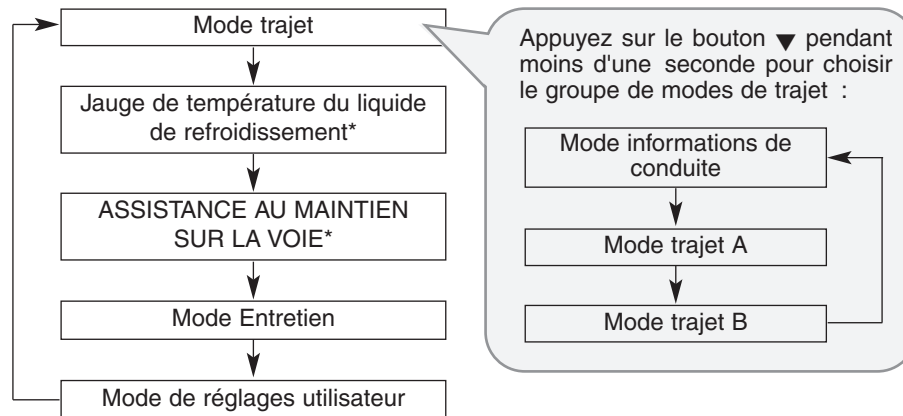

* : le cas échéant



Mode informations de conduite

Ce mode donne 3 sortes d'informations de conduite.

Toutes les informations de conduite enregistrées (à l'exception du compteur kilométrique, de KM avant plein et de cons. carb. Actuelle) sont réinitialisées si la batterie est débranchée.

1. KM avant plein (km ou mi.)

Ce mode donne une estimation de la distance qui peut être parcourue avec le carburant restant. Quand cette distance est inférieure à 50 km (30 miles), " --- " s'affichera.

La plage de mesure du compteur est comprise entre 50 et 999 km (30 à 999 miles).

Équipements de votre véhicule

2. Cons. carb. Moyenne(L/100 km ou mpg)

Ce mode calcule la consommation de carburant moyenne à partir de la quantité totale de carburant utilisée et de la distance parcourue depuis la dernière réinitialisation de l'économie moyenne de carburant. La quantité totale de carburant consommée est calculée à partir des données de consommation de carburant. Pour que les calculs soient précis, la distance parcourue doit être supérieure à 50 m (0,03 miles).

Afin de remettre à zéro l'économie de carburant moyenne (--.), procédez comme suit ;

• **Lorsque l'économie de carburant moyenne des réglages utilisateur est en mode de réinitialisation automatique**

Si la vitesse du véhicule dépasse 1 km/h après un ravitaillement de plus de 6 l, la consommation moyenne de carburant est remise à zéro (---).

• **Lorsque l'économie de carburant moyenne des réglages utilisateur est en mode de réinitialisation manuelle**

Lorsque la consommation moyenne de carburant est affichée, appuyez sur le bouton  pendant plus d'une seconde pour la remettre à zéro (--.).

3. Cons. carb. Actuelle (L/100 km ou MPG)

Ce mode calcule la consommation instantanée sur les dernières secondes.

*** REMARQUE**

- Si la batterie a été déconnectée ou si le véhicule n'est pas sur une surface plane, la fonction «KM avant plein» peut fournir des informations incorrectes.

Il se peut que l'ordinateur de route n'enregistre pas le carburant supplémentaire, si moins de 6 litres (1,6 gallons) de carburant sont ajoutés dans le réservoir du véhicule.

- L'économie de carburant et l'autonomie peuvent varier de façon significative selon les conditions de conduite, les habitudes de conduite et l'état du véhicule.
- L'autonomie est une estimation de la distance qui peut encore être parcourue. Cette valeur peut différer de l'autonomie réelle.

**Mode trajet (A, B)**

Ce mode donne 3 sortes d'informations de conduite.

Toutes les informations de conduite enregistrées (à l'exception du compteur kilométrique, de KM avant plein et de cons. carb. Actuelle) sont réinitialisées si la batterie est débranchée.

Équipements de votre véhicule

1. Compteur kilométrique journalier (km ou mi.)

Cette fonction indique la distance des trajets sélectionnés depuis la dernière réinitialisation du compteur kilométrique journalier.

La plage de mesure du compteur est comprise entre 0,0 et 9999,9 km (0,0 à 9999,9 miles).

Appuyez sur le bouton  pendant plus d'une seconde pour remettre la distance parcourue à zéro (0,0).

2. Vitesse moyenne (km/h ou MPH)

Ce mode calcule la vitesse moyenne du véhicule depuis la dernière réinitialisation de la vitesse moyenne.

Même si le véhicule est à l'arrêt, la vitesse moyenne est comptabilisée tant que le moteur tourne.

Lorsque la vitesse moyenne est affichée, appuyez sur le bouton  pendant plus d'une seconde pour la remettre à zéro (---).

3. Temps écoulé

Ce mode indique le temps total de conduite depuis la dernière réinitialisation du temps de conduite.

Même si le véhicule est à l'arrêt, le temps de conduite est comptabilisé tant que le moteur tourne.

La plage de mesure du compteur est comprise entre 0:00 et 99:59.

Lorsque le temps de conduite est affiché, appuyez sur le bouton  pendant plus d'une seconde pour le remettre à zéro (0:00).



Mode d'assistance au maintien sur la voie (LDWS, Lane Departure Warning System) (le cas échéant)

Ce mode affiche l'état de l'assistance au maintien sur la voie (LDWS).

Pour plus d'informations, reportez-vous au paragraphe « Assistance au maintien sur la voie » de la section 5.

Équipements de votre véhicule



Mode Entretien

Ce mode calcule le moment où aura lieu la prochaine visite d'entretien (par rapport au kilométrage ou au la durée d'utilisation, en fonction du calendrier d'entretien)

Pour afficher le mode d'entretien lorsque d'autres modes sont affichés, appuyez sur le bouton  pendant moins de 1 seconde.

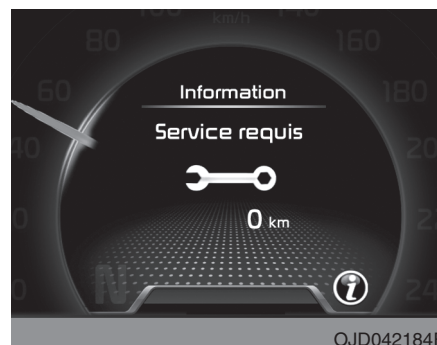



Si votre véhicule n'est pas entretenu conformément au calendrier d'entretien qui s'affiche sur l'écran LCD, ce dernier affiche le kilométrage ou le nombre de jours écoulés.

Si vous souhaitez réinitialiser le calendrier d'entretien, lorsque le message « Entretien nécessaire » s'affiche :

- Appuyez sur le bouton  pendant plus de 5 secondes.

- «  : Réinitialiser » s'affiche sur l'écran LCD.

- Appuyez de nouveau sur le bouton  pendant plus de 1 seconde.

Si vous n'appuyez pas sur le bouton  au bout de 5 secondes «  : Réinitialiser » disparaît.

Si vous souhaitez modifier l'intervalle du calendrier d'entretien, nous vous conseillons de faire appel à un concessionnaire Kia agréé.

* REMARQUE

- Lorsque vous réinitialisez le calendrier d'entretien alors que le délai du calendrier d'entretien affiché n'est pas encore écoulé ou s'est écoulé sans que le véhicule n'ait fait l'objet d'un entretien, il se peut que le calendrier d'entretien qui s'affiche sur l'écran LCD ne corresponde plus au calendrier de service réel. Vous devez respecter le calendrier d'entretien qui s'affiche sur l'écran LCD pour l'entretien de votre véhicule.

- Si la batterie est débranchée ou déchargée, il se peut que le calendrier d'entretien affiché ne corresponde pas au calendrier d'entretien réel.

Équipements de votre véhicule





Si le mode Entretien n'est pas activé, l'écran LCD s'affiche comme sur l'image ci-dessus.

Dans ce cas, contactez un concessionnaire Kia agréé.



Réglages utilisateur

1. Arrêtez le véhicule lorsque le contact est sur la position ON ou que le moteur tourne.
2. Appuyez sur le bouton  jusqu'à ce que le mode de réglages utilisateur s'affiche.
3. Vous pouvez apporter vos modifications en appuyant sur le bouton ▼ et sélectionner un élément à l'aide du bouton .

Menu Portes

• Fermeture auto porte

Off - Le verrouillage automatique des portes est désactivé.

Verrou selon vitesse - Toutes les portes sont automatiquement verrouillées lorsque la vitesse du véhicule dépasse les 15 km/h (9,3 miles/h).

Levier de vitesses - Toutes les portes sont automatiquement verrouillées si le Levier de vitesses passe de la position P (Parking) à la position R (Marche arrière), N (Point mort) ou D (Marche avant). (pour boîte automatique)

• Déverrou. auto porte

Off - Le déverrouillage automatique des portes est désactivé.

Clé hors contact - Toutes les portes sont automatiquement déverrouillées lorsque la clé de contact est retirée du contact. (ou la clé intelligente est en position OFF.)

Levier de vitesses - Toutes les portes sont automatiquement déverrouillées lorsque le levier de vitesses est mis en position P (Parking). (pour boîte automatique)

Équipements de votre véhicule

Menu phares

• Escorte (le cas échéant)

Si la fonction d'escorte est disponible :
Les fonctions d'escorte et d'extinction différée des phares sont activées.

• Clignotant automatique

Si la fonction clignotant automatique est disponible :
Les clignotants s'activent 3 fois lorsque vous actionnez légèrement le levier du clignotant.

• Éclairage d'accueil (le cas échéant)

Si la fonction d'éclairage d'accueil est disponible :
La fonction d'accueil de l'éclairage d'entrée de porte est activée.

Menu Paramètres

• Seat Easy Access (pour les véhicules équipés d'un système de mémorisation de la position du siège conducteur) (le cas échéant)

Si la fonction « Easy Access » est disponible :
Le siège du conducteur se déplace automatiquement vers l'avant ou vers l'arrière pour lui permettre d'entrer dans ou de sortir du véhicule confortablement.

• Alarme d'accueil

Si la fonction alarme d'accueil est disponible :
La fonction d'Alarme d'Accueil est activée.

• Poste de conduite (le cas échéant)

Si la fonction position de conduite est disponible :
L'alarme s'allume sur l'écran LCD lorsque le volant n'est pas aligné sur le bouton démarrage/arrêt du moteur en position ON.

• Réinitialiser l'économie de carburant moyenne

Réinitialisation automatique - l'économie de carburant moyenne est réinitialisée automatiquement lorsque vous conduisez après un ravitaillement.

Réinitialisation manuelle - l'économie de carburant moyenne n'est pas réinitialisée automatiquement lorsque vous conduisez après un ravitaillement. Vous pouvez réinitialiser la valeur de consommation moyenne de carburant en appuyant sur le bouton  pendant plus d'une seconde lorsqu'elle s'affiche.

• Echelle de l'indicateur de vitesse (le cas échéant)

- 100% : La taille des chiffres sur l'indicateur de vitesse est normale.
- 110% : La taille des chiffres sur l'indicateur de vitesse augmente.

• Unité

Vous pouvez choisir l'unité « km » ou « mile » affichée dans le combiné d'instruments.

• Langue

Sélectionnez la langue désirée sur l'écran LCD.

Équipements de votre véhicule



Informations de l'écran LCD

Toit ouvrant ouvert

Si le conducteur retire la clé de contact (clé intelligente : coupe le moteur) et ouvre la porte conducteur alors que le toit ouvrant n'est pas complètement fermé, un message d'avertissement s'affiche sur l'écran LCD. Par ailleurs, une alarme retentit pendant environ 7 secondes.

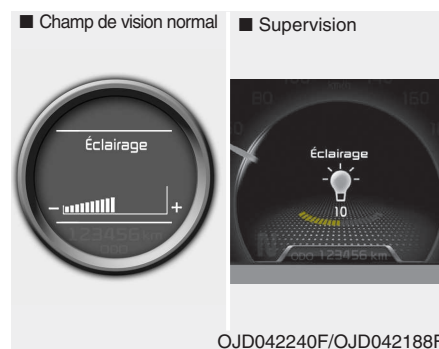

Intensité de l'éclairage

L'intensité de l'éclairage du tableau de bord est affichée lorsque vous la réglez avec le bouton de réglage de l'éclairage. Pour plus d'informations, consultez la section relative à l'éclairage du tableau de bord du chapitre 4.



Swich fondent à leur tour sur (bouton de mode)

Le message apparaît pour inviter le conducteur à activer le bouton de fusibles du tableau de bord situé sous le volant.

Pour plus d'informations, consultez la section relative aux fusibles du chapitre 7.

Équipements de votre véhicule



Alarme de l'aide au stationnement (le cas échéant)

Affiche la zone où un obstacle a été détecté pendant que vous avancez ou reculez.

Pour plus d'informations, reportez-vous au paragraphe « Système d'aide au stationnement » de la section 4.



Aligner du volant (le cas échéant)

Si vous démarrez le moteur lorsque le volant est tourné à 90 degrés vers la gauche (ou vers la droite), au bout de quelques secondes le message « Aligner le volant » s'affiche sur l'écran LCD pendant 5 secondes.

Tournez le volant vers la droite (ou la gauche) puis vers la gauche (ou la droite) à moins de 30 degrés.



Pour véhicule équipé du système de clé intelligente

Absence Smartkey dans véhicule

Si la clé intelligente ne se trouve pas dans le véhicule et si une porte est ouverte ou fermée alors que le bouton démarrage/arrêt du moteur est en position ACC, ON ou START, le témoin s'allume sur l'écran LCD. De plus, l'alarme sonore retentit pendant 5 secondes lorsque la clé intelligente ne se trouve pas dans le véhicule et que la porte est fermée.

Conservez toujours la clé intelligente sur vous.

Équipements de votre véhicule



Smartkey non détectée

Si la clé intelligente ne se trouve pas dans le véhicule ou n'est pas détectée et si vous appuyez sur le bouton démarrage/arrêt du moteur, le témoin s'allume sur l'écran LCD pendant 10 secondes. Le voyant de l'antidémarrage électronique clignote également pendant 10 secondes.



Appuyer sur Démarrer avec Smartkey

Si vous appuyez sur le bouton démarrage/arrêt du moteur alors que l'avertissement Smartkey non détectée est allumé, l'avertissement appuyer sur Démarrer avec Smartkey s'allume pendant environ 10 secondes sur l'écran LCD. De plus, l'indicateur du système d'immobilisation clignote pendant 10 secondes.

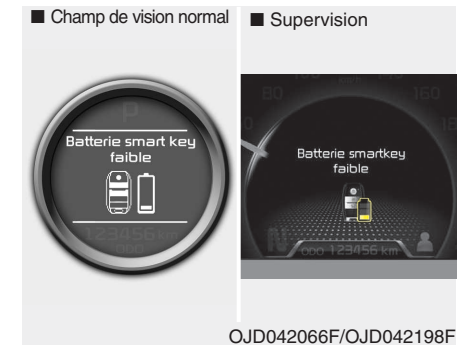

Batterie smartkey faible

Si le bouton démarrage/arrêt du moteur est placé dans la position OFF alors que la clé intelligente à l'intérieur du véhicule se décharge, le témoin s'allume sur l'écran LCD pendant environ 10 secondes. L'alarme retentit également une fois.

Remplacez la pile.

Équipements de votre véhicule



Appuyer frein pour démarrer (boîte-pont automatique)

Si le bouton démarrage/arrêt du moteur est placé dans la position ACC à deux reprises en appuyant de manière répétée sur le bouton sans enfoncer la pédale de frein, le témoin s'allume sur l'écran LCD pendant environ 10 secondes pour indiquer que vous devez appuyer sur la pédale de frein pour démarrer le moteur.



Appuyer sur l'embrayage pour démarrer (boîte-pont manuelle)

Si le bouton démarrage/arrêt du moteur est placé deux fois en position ACC lorsque vous appuyez plusieurs fois sur le bouton sans appuyer sur la pédale d'embrayage, le témoin s'allume sur l'écran LCD pendant environ 10 secondes pour indiquer que vous devez embrayer pour démarrer le moteur.

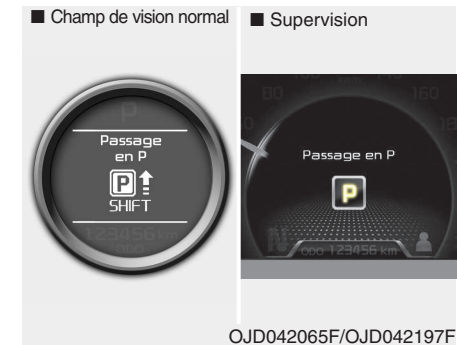

Passage en P (boîte-pont automatique)

Si vous tentez d'arrêter le moteur alors que le levier de vitesses n'est pas en position P (Parking), le bouton démarrage/arrêt du moteur passera en position ACC. Si le bouton est enfoncé une nouvelle fois, il passera en position ON. Le témoin s'allume sur l'écran LCD pendant environ 10 secondes pour indiquer que vous devez appuyer sur le bouton démarrage/arrêt du moteur, levier de vitesses en position P (Parking), pour arrêter le moteur.

L'alarme retentit également pendant environ 10 secondes. (le cas échéant)

Équipements de votre véhicule



Appuyer encore sur Démarrer

En cas de problème avec le système du bouton démarrage/arrêt du moteur et si vous ne pouvez pas faire fonctionner ce système, le témoin s'allume pendant 10 secondes et l'alarme sonore retentit en continu pour indiquer que vous pouvez démarrer le moteur en appuyant de nouveau sur le bouton démarrage/arrêt du moteur.

L'alarme sonore s'arrête si le système du bouton démarrage/arrêt du moteur fonctionne normalement ou si le système d'alarme antivol est enclenché.

Si le voyant d'avertissement s'allume à chaque fois que vous appuyez sur le bouton de démarrage/arrêt du moteur, nous vous conseillons de faire vérifier le système de votre véhicule par un concessionnaire Kia agréé.



Sélection "P" ou "N" pour démarrer

Si vous tentez de démarrer le moteur alors que le levier de vitesses n'est pas en position P (Parking) ou N (point mort), le témoin s'allume pendant environ 10 secondes sur l'écran LCD.

Vous pouvez également démarrer le moteur lorsque le levier de vitesses est en position N (point mort) mais, pour votre sécurité, nous vous conseillons de démarrer le moteur en position P (Parking).



Tourner volant/Appuyer démarrer (le cas échéant)

Si le volant ne se débloque pas comme prévu lorsque le bouton démarrage/arrêt du moteur est enfoncé, le témoin s'allume pendant 10 secondes sur l'écran LCD. De plus, l'alarme sonore retentit une fois et le bouton démarrage/arrêt du moteur clignote pendant 10 secondes.

A l'allumage du témoin et lorsque l'alarme retentit, appuyez sur le bouton démarrage/arrêt du moteur tout en tournant le volant vers la droite et vers la gauche.

Équipements de votre véhicule



OJD042069F/OJD042201F

**Vérifier verrouillage volant
(le cas échéant)**

Si le volant ne se verrouille pas comme prévu lorsque le bouton démarrage/arrêt du moteur est placé en position OFF, le témoin s'allume pendant 10 secondes sur l'écran LCD. De plus, l'alarme sonore retentit pendant 3 secondes et le bouton démarrage/arrêt du moteur clignote pendant 10 secondes.



OJD042076F/OJD042208F

Vérifier le fusible BRAKE SWITCH

Lorsque le fusible de l'interrupteur de freinage est déconnecté, le voyant d'avertissement s'allume pendant 10 secondes sur l'écran LCD. Installez un nouveau fusible. Si cette opération n'est pas possible, vous pouvez démarrer le moteur en appuyant sur le bouton de démarrage/d'arrêt pendant 10 secondes lorsqu'il est en position ACC.



OJD043509F

**Puissance réduite suite à surchauffe
(pour moteurs T-GDI)**

Lorsque la température du liquide de refroidissement dépasse 115°C, ce message s'affiche sur l'écran et le couple est réduit pour protéger le moteur.

Équipements de votre véhicule

Témoins et voyants (Combiné d'instruments)

Vous pouvez vérifier tous les témoins en tournant le commutateur d'allumage sur ON (ne démarrez pas le moteur). Si vous remarquez que l'un des voyants reste toujours éteint, nous vous conseillons de faire vérifier le système de votre véhicule par un concessionnaire Kia agréé.

Démarrez le moteur, puis vérifiez que tous les témoins lumineux sont éteints. Si un voyant reste allumé, cherchez à en connaître la raison.

Le message et les témoins suivants sont présentés dans les pages précédentes.

- Boîte-pont automatique/Témoin de changement de vitesse de la transmission à double embrayage
- Témoin de boîte manuelle
- Avertissement du système d'aide au stationnement (écran LCD)

Témoin Active ECO (le cas échéant)

ECO

Lorsque la fonction active ECO est activée, le témoin ECO vert s'allume. Pour obtenir de plus amples informations, reportez-vous à la rubrique « Active ECO » du chapitre 5.

Témoin et alarme de ceinture de sécurité



Pour rappeler au conducteur d'attacher leur ceinture de sécurité, le témoin de la ceinture clignote ou reste allumé pendant environ 6 secondes chaque fois que le contact est mis sur la position ON. Pour plus de détails, reportez-vous à la section Ceinture de sécurité au chapitre 3.

Témoin d'airbag



Ce témoin reste allumé pendant environ 6 secondes à chaque fois que vous tournez le contacteur d'allumage en position ON.

Cette lumière s'allume également lorsque le SRS ne fonctionne pas correctement. Si le voyant d'avertissement de l'airbag ne s'allume pas ou ne s'éteint pas après environ 6 secondes lorsque vous mettez le contact ou démarrez le moteur, ou s'il s'allume pendant la conduite, nous vous conseillons de faire inspecter le système de votre véhicule par un concessionnaire Kia agréé.

Voyant d'antidémarrage**Sans le système de clé intelligente**

Ce voyant s'allume lorsque la clé antidémarrage est insérée et tournée en position ON pour démarrer le moteur.

Vous pouvez alors démarrer le moteur. Une fois le moteur démarré, le voyant s'éteint.

Si ce témoin clignote lorsque le contact est en position ON, avant le démarrage du moteur, nous vous conseillons de faire vérifier le système de votre véhicule par un concessionnaire Kia agréé.

Avec le système de clé intelligente

Si l'une des situations suivantes se produit sur un véhicule équipé d'une clé intelligente, le voyant d'anti-démarrage s'allume, clignote ou s'éteint.

- Lorsque la clé intelligente se trouve dans le véhicule, si le bouton démarrage/arrêt du moteur est sur la position ACC ou ON, le témoin s'allume pendant quelques minutes pour indiquer que vous pouvez démarrer le moteur. Toutefois, lorsque la clé intelligente ne se trouve pas dans le véhicule, si le bouton démarrage/arrêt du moteur est enfoncé, le témoin clignote pendant quelques minutes pour indiquer que vous ne pouvez pas démarrer le moteur.
- Si le témoin ne s'allume que pendant 2 secondes et s'éteint lorsque le bouton de démarrage/d'arrêt du moteur est en position « ON » alors que la clé intelligente se trouve à l'intérieur de la voiture, nous vous conseillons de faire vérifier le système de votre véhicule par un concessionnaire Kia agréé.

- Lorsque la batterie est faible, si le bouton démarrage/arrêt du moteur est enfoncé, le témoin clignote et vous ne pouvez pas démarrer le moteur. Cependant, vous pouvez directement démarrer le moteur en appuyant sur le bouton de démarrage/d'arrêt du moteur avec la clé intelligente. De plus, si des pièces associées au système de clé intelligente rencontrent un problème, le témoin clignote.

Équipements de votre véhicule

Voyant d'avertissement de hayon ouvert



Ce voyant d'avertissement s'allume lorsque le hayon n'est pas correctement fermé.

Témoin de niveau de carburant faible



Ce témoin indique que le réservoir de carburant est presque vide. Lorsqu'il s'allume, allez vous ravitailler en carburant dès que possible. Conduire avec le témoin de niveau de carburant faible allumé ou avec le niveau de carburant en dessous de « O/E » peut provoquer des ratés à l'allumage (le cas échéant).

Témoin d'avertissement du système EPS (direction assistée électrique) (le cas échéant)



Ce voyant s'allume après que la clé de contact a été positionnée sur ON, puis s'éteint au bout de 3 secondes environ si l'EPS fonctionne correctement.

Il s'allume également lorsqu'il y a un dysfonctionnement de l'EPS. S'il s'allume pendant la conduite, nous vous conseillons de faire vérifier le système de votre véhicule par un concessionnaire Kia agréé.

Voyants des clignotants



Les flèches vertes clignotantes situées sur le tableau de bord renseignent sur la direction indiquée par les clignotants. Si les flèches s'allument sans clignoter, clignotent plus rapidement que d'habitude ou ne s'allument pas du tout, le système des clignotants est victime d'un dysfonctionnement. Il est recommandé de le faire réparer auprès de votre concessionnaire. Cet indicateur clignote également lorsque les feux de détresse fonctionnent.

Équipements de votre véhicule

Voyant des phares



Ce voyant s'allume lorsque les feux arrière ou les phares sont allumés.

Témoin de feux de croisement (le cas échéant)



Ce témoin lumineux indique que les phares sont allumés en feux de croisement.

Voyant des feux de route



Ce voyant s'allume lorsque vous allumez les phares en position feu de route ou tirez le levier du clignotant en position appel de phares.

Témoin de dysfonctionnement de l'AFLS (système de phares adaptatifs) (le cas échéant)

AFLS

Si le témoin de dysfonctionnement de l'AFLS s'allume, cela signifie que l'AFLS ne fonctionne pas correctement.

Arrêtez-vous à l'endroit sûr le plus proche, puis redémarrez le moteur. Si le témoin reste allumé, nous vous conseillons de faire vérifier le système de votre véhicule par un concessionnaire Kia agréé.

Voyant des feux anti-brouillard avant (le cas échéant)



Ce voyant s'allume lorsque les feux anti-brouillard avant sont en position ON.

Voyant des feux antibrouillard arrière (le cas échéant)



Ce témoin s'allume lorsque les feux antibrouillard arrière sont allumés.

Équipements de votre véhicule

Témoin de frein de stationnement & de liquide de frein



Témoin de frein de stationnement

Ce voyant s'allume lorsque le frein de stationnement est serré, avec le contacteur d'allumage sur START ou ON. Le témoin doit s'éteindre une fois que le frein de stationnement est desserré et que le moteur tourne.

Témoin de niveau de liquide de frein bas

Si le témoin reste allumé, le niveau du liquide de frein dans le réservoir est probablement bas.

Si le témoin reste allumé :

1. Conduisez prudemment jusqu'à ce que vous trouviez un endroit sûr et arrêtez votre véhicule.
2. Avec le moteur coupé, vérifiez immédiatement le niveau de liquide de frein et ajoutez du liquide si nécessaire. Vérifiez ensuite la présence éventuelle de fuites de liquides au niveau des composants du frein.
3. Ne reprenez pas le volant si des fuites sont constatées, le témoin reste allumé ou alors les freins ne fonctionnent pas correctement. Nous vous conseillons de contacter un concessionnaire Kia agréé.

Votre véhicule est équipé d'un système de freinage dual en diagonal. Cela signifie qu'en cas de défaillance d'un système de freinage dual, les freins fonctionneraient toujours sur deux roues. Lorsqu'une seule partie du système dual fonctionne, la pédale de frein s'enfonce plus qu'à l'accoutumée et vous devez appuyer plus fort pour arrêter la voiture. De même, la voiture ne s'arrêtera pas aussi rapidement qu'à l'accoutumée si une partie seulement du système de frein dual fonctionne. Si les freins lâchent pendant que vous conduisez, rétrogradez de manière à accentuer l'effet du frein moteur et arrêtez la voiture dans un endroit sûr.

Pour s'assurer du fonctionnement de l'ampoule, vérifiez que les témoins du frein de stationnement et du liquide de frein s'allument lorsque le contacteur d'allumage est mis en position ON.

AVERTISSEMENT

Il est dangereux de conduire le véhicule avec un témoin allumé. Si le voyant d'avertissement du frein reste allumé, nous vous conseillons de faire vérifier le système de votre véhicule par un concessionnaire Kia agréé.

Indicateur de dysfonctionnement EPB (frein à main électrique) (le cas échéant)

EPB

Le témoin de dysfonctionnement de l'EPB s'allume lorsque le commutateur d'allumage est positionné sur ON, mais s'éteint après 3 secondes environ. Si le voyant d'avertissement ne s'allume pas ou ne s'éteint pas, nous vous conseillons de faire vérifier le système de votre véhicule par un concessionnaire Kia agréé.

Le témoin de dysfonctionnement de l'EPB peut s'allumer lorsque le témoin de l'ESC s'allume pour indiquer que l'ESC ne fonctionne pas correctement, sans pour autant indiquer un dysfonctionnement de l'EPB.

Pour plus d'informations, consultez la section " EPB " du chapitre 5.

Témoin du système de freinage anti-blocage (ABS)

Cette lumière s'allume lorsque le contacteur d'allumage est tourné sur ON et s'éteint en 3 secondes environ si le système fonctionne normalement.

Si le témoin ABS reste allumé, s'allume en conduisant ou ne s'allume pas lorsque le contacteur d'allumage est tourné sur ON, il existe vraisemblablement un problème avec l'ABS.

Dans ce cas, nous vous conseillons de faire contrôler le système de votre véhicule par un concessionnaire Kia agréé. Le système de freinage traditionnel continuera à fonctionner, mais sans l'assistance du système de freinage anti-blocage.

Témoin du système de répartition électronique de la force de freinage (EBD)

Si deux voyants d'avertissement s'allument en même temps pendant que vous conduisez, cela peut indiquer un dysfonctionnement de l'ABS et de l'EBD (système de répartition électronique de la force de freinage) de votre véhicule.

Dans ce cas, il se peut que l'ABS et le système de freinage traditionnel ne fonctionnent pas normalement. Nous vous conseillons de faire vérifier le système de votre véhicule par un concessionnaire Kia agréé.

*** REMARQUE**

L'allumage continu du témoin d'avertissement de l'ABS ou de l'EBD peut indiquer un dysfonctionnement du compteur de vitesse, du compteur kilométrique ou du totalisateur partiel. De plus, le voyant d'avertissement du contrôle électronique de puissance pourrait s'allumer et la résistance de la direction pourrait augmenter ou diminuer. Dans ce cas, nous vous conseillons de faire vérifier le système de votre véhicule par un concessionnaire Kia agréé.

⚠ AVERTISSEMENT

Si les témoins de frein et de l'ABS s'allument et restent allumés, le système de freinage de votre véhicule ne fonctionnera pas normalement. Vous pouvez encourir de gros risques si vous devez freiner brusquement. Dans ce cas, évitez toute conduite à grande vitesse et tout freinage trop sec, sauf en cas d'urgence.

Nous vous conseillons de faire vérifier le système de votre véhicule par un concessionnaire Kia agréé.

Équipements de votre véhicule

Témoin ESC (contrôle électronique de stabilité) (le cas échéant)



Le voyant ESC s'allume lorsque le contacteur d'allumage est mis en position ON, mais doit s'éteindre environ 3 secondes après. L'ESC une fois allumé, permet de contrôler les conditions de conduite ; dans des conditions de conduite normales, l'ESC reste éteint. En cas de glissade ou d'adhérence insuffisante, l'ESC se met en marche et le voyant ESC clignote pour indiquer qu'il est actionné.

Cependant, si le système ESC est défaillant, le témoin s'allume de manière permanente. Nous vous conseillons de faire vérifier le système de votre véhicule par un concessionnaire Kia agréé.

Voyant ESC OFF (le cas échéant)



Le voyant ESC OFF s'allume lorsque le contacteur d'allumage est mis en position ON, mais doit s'éteindre environ 3 secondes après. Pour passer en mode ESC OFF, appuyez sur le bouton ESC OFF. Le voyant ESC OFF est désactivé. Il s'allume pour indiquer que l'ESC est désactivé.

Voyant d'arrêt automatique (le cas échéant)



Ce témoin s'allume lorsque le moteur entre en mode Idle Stop du système ISG (Idle Stop and Go).

Lorsque le véhicule démarre automatiquement, le voyant d'arrêt automatique du combiné clignote pendant 5 secondes.

Pour plus d'informations, consultez la section relative au système " ISG " (Idle Stop and Go) du chapitre 5.

Pour les véhicules équipés du combiné d'instruments de type B, le témoin s'allume sur l'écran LCD.

* REMARQUE

Lorsque le moteur redémarre automatiquement à l'aide du système ISG, certains témoins d'avertissement (ABS, ESC, ESC OFF, EPS ou le témoin d'avertissement du frein à main) sont susceptibles de s'allumer pendant quelques secondes.

Ceci survient lorsque la tension de la batterie est faible mais ne révèle pas une défaillance du système.

Voyant du régulateur de vitesse (le cas échéant)

Voyant du régulateur de vitesse



Le voyant s'allume lorsque le système de régulation de la vitesse est activé.

Le témoin du régulateur de vitesse du combiné d'instruments s'allume lorsque vous appuyez sur le bouton d'activation/désactivation du régulateur de vitesse  sur le volant.

Le témoin s'éteint lorsque vous appuyez à nouveau sur le bouton d'activation/désactivation du régulateur de vitesse . Pour de plus amples informations sur les commandes du régulateur de vitesse, reportez-vous à la rubrique « Système de régulation de la vitesse » dans la section 5.

Équipements de votre véhicule

Voyant SET du régulateur de vitesse**SET**

Le voyant s'allume lorsque le commutateur du régulateur de vitesse (SET- ou RES+) est sur ON.

Le voyant SET du régulateur de vitesse se trouvant dans le combiné d'instruments s'allume lorsque vous appuyez sur le commutateur du régulateur de vitesse (SET- ou RES+).

Le témoin SET du régulateur de vitesse ne s'allume pas lorsque vous appuyez sur le bouton de désactivation du régulateur de vitesse ou que le système est désactivé.

Témoin du système de charge

Ce témoin indique un dysfonctionnement de l'alternateur ou du système de charge électrique.

Si le témoin s'allume lorsque le véhicule roule :

1. Conduisez jusqu'à un endroit sûr.
2. Avec le moteur coupé, vérifiez que la courroie de transmission de l'alternateur n'est pas détendue ni cassée.
3. Si aucun problème n'est détecté au niveau de la courroie, le dysfonctionnement provient du système de charge électrique. Nous vous conseillons de faire vérifier le système de votre véhicule par un concessionnaire Kia agréé.

Témoin TPMS (système de contrôle de la pression des pneus) (le cas échéant)**Témoin de faible pression des pneus/Indicateur de dysfonctionnement du TPMS**

Le témoin de faible pression des pneus s'affiche pendant 3 secondes lorsque le contact est mis en position " ON ".

Le témoin de pression des pneus et l'indicateur de position s'allument lorsqu'au moins un de vos pneus est insuffisamment gonflé.

L'indicateur de dysfonctionnement du TPMS va rester allumé après avoir clignoté pendant environ une minute en cas de défaillance du système de contrôle de la pression des pneus.

Dans ce cas, nous vous conseillons de faire contrôler le système de votre véhicule par un concessionnaire Kia agréé.

Pour plus de détails, reportez-vous à la section TPMS au chapitre 6.

Le témoin d'identification du pneu sous-gonflé s'allume sur l'écran LCD.

Équipements de votre véhicule

⚠ AVERTISSEMENT - Arrêt d'urgence

- Le TPMS ne peut pas vous avertir concernant des dégâts importants et soudains causés à un pneu par des facteurs externes.
- Si vous remarquez que la véhicule est instable, retirez immédiatement le pied de l'accélérateur, freinez en douceur, puis gardez-vous dans un endroit sûr à l'écart de la route.

Témoin de pression d'huile



Ce témoin indique que la pression d'huile est faible.

Si le témoin s'allume pendant que vous conduisez :

1. Conduisez prudemment la voiture sur le bord de la route et arrêtez-vous.
2. Une fois le moteur coupé, vérifiez le niveau d'huile moteur. Si le niveau est bas, ajoutez de l'huile.

Si le voyant d'avertissement reste allumé suite à l'ajout d'huile ou si l'huile n'est pas disponible, nous vous conseillons d'appeler un concessionnaire Kia agréé.

⚠ ATTENTION

Si vous ne coupez pas le moteur immédiatement après que le témoin de pression d'huile s'allume, vous risquez de provoquer de sérieux dégâts.

⚠ ATTENTION

Si le témoin de pression d'huile reste allumé alors que le moteur tourne, vous risquez d'endommager gravement le moteur. Le témoin de pression d'huile s'allume lorsque la pression d'huile est insuffisante. En fonctionnement normal, il doit s'allumer au moment où le contacteur est mis sur on, puis d'éteindre lorsque le moteur démarre. Si le témoin de pression d'huile reste allumé alors que le moteur tourne, il existe un grave dysfonctionnement.

Si cela se produit, arrêtez la voiture dans un endroit sûr, coupez le moteur et vérifiez le niveau d'huile. Si le niveau d'huile est bas, remplissez le réservoir d'huile moteur puis redémarrez le moteur. Si le témoin reste allumé alors que le moteur tourne, coupez le moteur immédiatement. Dans tous les cas où le voyant de niveau d'huile reste allumé alors que le moteur tourne, nous vous conseillons de faire vérifier le système de votre véhicule par un concessionnaire Kia agréé.

Équipements de votre véhicule

**Témoin de niveau d'huile
(le cas échéant, modèle
diesel)**

Le témoin de niveau d'huile s'allume lorsqu'il convient de vérifier le niveau d'huile.

Si le témoin s'allume, vérifiez le niveau d'huile dès que possible puis rajoutez de l'huile si nécessaire.

Versez lentement l'huile préconisée, petit à petit à travers un entonnoir (capacité de remplissage d'huile : environ 0,6 ~ 1,0 l)

Utilisez uniquement l'huile moteur préconisée par le constructeur du véhicule. (Voir "Lubrifiants préconisés et capacités" dans la partie 8),

Ne versez pas trop d'huile moteur et assurez-vous que le niveau d'huile ne dépasse pas le repère F de la jauge.

*** REMARQUE**

- Suite à un ajout d'huile moteur, le témoin s'éteint après un trajet d'environ 50 à 100 km à partir du moment où le moteur est chaud.
- Tournez la clé de contact de OFF vers ON à trois reprises en 10 secondes, le témoin s'éteindra immédiatement. Toutefois, si vous éteignez le témoin sans avoir ajouté d'huile moteur, il se rallumera après environ 50 à 100 km à partir du moment où le moteur est chaud.

⚠ ATTENTION

Si le témoin est allumé en continu suite à l'ajout d'huile moteur et après un trajet d'environ 50 à 100 km une fois le moteur chaud, nous vous conseillons de faire contrôler le système de votre véhicule par un concessionnaire Kia agréé.

Même si le témoin ne s'allume pas après avoir démarré le moteur, il est recommandé de contrôler et de réajuster le niveau d'huile moteur périodiquement.

**Témoin d'anomalie du
moteur (MIL) (témoin de
contrôle moteur)**

Ce voyant fait partie du système de commande du moteur qui contrôle plusieurs composants du système anti-pollution. Si le voyant s'allume pendant que vous conduisez, un problème a probablement été détecté dans le système anti-pollution.

Ce voyant s'allume également après que le contact est mis en position ON, et s'éteint en quelques secondes après le démarrage du moteur. S'il s'allume pendant la conduite ou s'il reste éteint lorsque le contact est allumé, nous vous conseillons de faire vérifier le système de votre véhicule par un concessionnaire Kia agréé.

En général, votre véhicule reste en état de marche. Toutefois, nous vous conseillons de faire vérifier le système par un concessionnaire Kia agréé.

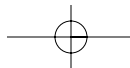

Équipements de votre véhicule

ATTENTION

En conduisant votre véhicule de manière prolongée avec le voyant de dysfonctionnement du système anti-pollution allumé, vous risquez d'endommager le système anti-pollution, ce qui peut détériorer le confort de conduite et/ou augmenter la consommation de carburant.

ATTENTION - Moteur essence

Si le témoin de dysfonctionnement du système anti-pollution s'allume, il est possible que le pot catalytique soit endommagé, ce qui peut entraîner une perte de puissance du moteur. Nous vous conseillons de faire vérifier le système de votre véhicule par un concessionnaire Kia agréé.

ATTENTION - Véhicules diésel (s'ils sont équipés d'un système DPF de filtre particulaire)

Une conduite à une vitesse supérieure à 60 km/h (37 miles/h) ou l'utilisation de la deuxième vitesse à un régime moteur compris entre 1 500 et 2 000 tours par minute pendant un certain laps de temps (environ 25 minutes) permet d'arrêter le clignotement du voyant lumineux de dysfonctionnement.

Si le témoin de dysfonctionnement continue à clignoter en dépit de cette procédure, nous vous conseillons de faire vérifier le système de votre véhicule par un concessionnaire Kia agréé.

Si vous continuez à utiliser pendant un long moment le véhicule alors que le voyant lumineux de dysfonctionnement clignote, le système DPF peut être endommagé et la consommation de carburant peut augmenter.

ATTENTION - Moteur Diesel

Si le témoin de dysfonctionnement du système anti-pollution clignote, cela signifie qu'une erreur liée au réglage de la quantité d'injection est survenue, pouvant engendrer une perte de puissance du moteur, un bruit de combustion et un problème au niveau des émissions. Nous vous conseillons de faire vérifier le système de votre véhicule par un concessionnaire Kia agréé.

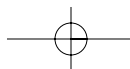
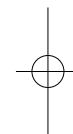
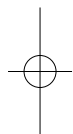

Équipements de votre véhicule

Témoin de température du liquide de refroidissement (le cas échéant)

Le voyant s'allume si la température du liquide de refroidissement dépasse $120\pm 3^{\circ}\text{C}$ ($248\pm 5,4^{\circ}\text{F}$).

En cas de surchauffe du moteur, arrêtez votre véhicule. En cas de surchauffe du véhicule, reportez-vous au paragraphe « Surchauffe » à la section 6.

*** REMARQUE**

Le voyant de température du liquide de refroidissement s'allume pour indiquer une surchauffe susceptible d'endommager le moteur.

Voyant de préchauffage (moteur Diesel)

Le voyant s'allume lorsque le contacteur d'allumage est mis en position ON. Une fois le voyant de préchauffage éteint, vous pouvez démarrer le moteur. La durée pendant laquelle le voyant de préchauffage est allumé varie en fonction de la température de l'eau, de la température de l'air, ainsi que de l'état de la batterie.

*** REMARQUE**

Si le moteur ne démarre pas dans les 10 secondes suivant la fin du préchauffage, tournez à nouveau la clé de contact sur la position LOCK/OFF pendant 10 secondes, puis sur la position ON pour le préchauffer à nouveau.

⚠ ATTENTION

Si le témoin de préchauffage reste allumé ou clignote une fois le moteur chaud, nous vous conseillons de faire vérifier le système de votre véhicule par un concessionnaire Kia agréé.

Témoin de filtre à carburant (moteur Diesel)

Ce témoin s'allume pendant 3 secondes après que le contacteur d'allumage est placé en position ON puis s'éteint. Si le témoin s'allume pendant que le moteur tourne, de l'eau s'est accumulée dans le filtre à carburant. Si cela se produit, retirez l'eau du filtre à carburant.

Pour de plus amples informations, reportez-vous à la rubrique « Filtre à carburant » dans la section 7.

⚠ ATTENTION

Lorsque le témoin du filtre à carburant est allumé, il se peut que la puissance du moteur (vitesse du véhicule & régime de ralenti) soit réduite. Si vous continuez à conduire avec le témoin allumé, vous risquez d'endommager des pièces du moteur ainsi que le système d'injection du Common Rail. Dans ce cas, nous vous conseillons de faire contrôler le système de votre véhicule par un concessionnaire Kia agréé.

Équipements de votre véhicule

TÉMOINS ET VOYANTS D'ÉCRAN LCD (ECRAN DU TABLEAU DE BORD)



Calendrier / Horloge / Température ambiante extérieure (le cas échéant)

L'écran affiche la température ambiante extérieure, la date et l'heure.

Pour changer la date, l'heure ou l'unité de température (°C ↔ °F), appuyez sur bouton SET (2) pendant plus d'1 seconde.

Vous passez alors en mode réglage et lorsque vous appuyez sur le bouton SET (2) moins d'1 seconde, le mode change dans l'ordre suivant.

HEURE → MINUTE → ANNEE → MOIS
→ JOUR → 12H/24H → UNITE DE
TEMPERATURE → Sortir du mode
réglage

Appuyez sur le bouton SET (2) moins d'1 seconde pour sélectionner le mode et réglez les données avec le bouton UP(1, ^) et DOWN(1, v) pendant que le mode de réglage sélectionné clignote. Le mode REGLAGE est annulé, dans les cas suivants :

- Le bouton SET est appuyé moins d'1 seconde dans le mode de réglage de l'unité de température
- Le bouton SET est appuyé plus d'1 seconde dans n'importe quel mode de réglage
- Aucune touche n'est appuyée pendant 15 secondes
- Le contact passe en ON ou OFF en mode réglage
- La batterie est débranchée

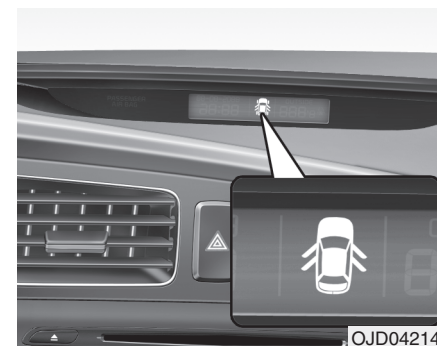

Affichage d'ouverture des portes et du hayon arrière

L'écran affichera la porte ou le hayon correspondant qui n'est pas fermé correctement.

Équipements de votre véhicule

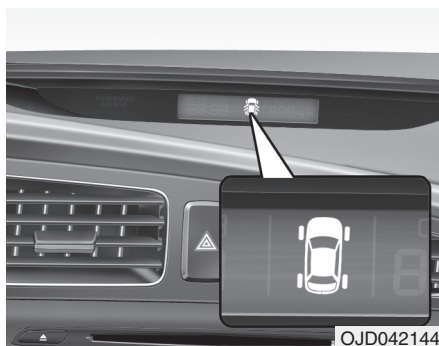

TPMS (le cas échéant)

Le contrôle d'informations affiche le pneu dégonflé.

Pour plus de détails, reportez-vous à la section Système de surveillance de la pression des pneus au chapitre 6.



Témoin de verglas (le cas échéant)

Ce témoin avertit le conducteur de la présence éventuelle de verglas dans les conditions suivantes :

- Le contact est mis.
- Plage de température : environ inférieure à 4 °C (39,2 °F).

Le témoin clignote pendant 10 secondes avant de rester allumé. De plus, un avertissement sonore retentit.

* REMARQUE

Si ce témoin s'allume pendant que vous conduisez, soyez particulièrement attentif et prudent : ne roulez pas trop vite, évitez les accélérations brusques et les coups de frein et ne négociez pas trop rapidement les virages.

Équipements de votre véhicule

SYSTÈME D'AIDE AU STATIONNEMENT ARRIERE (LE CAS ÉCHÉANT)

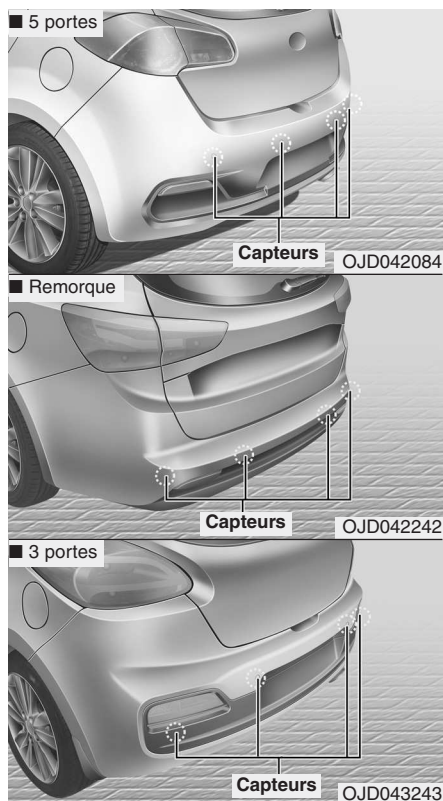

Le système d'aide au stationnement arrière aide le conducteur lors de la marche arrière du véhicule en émettant un signal d'avertissement si un objet est détecté à une distance de 120 cm (47 pouces) derrière le véhicule. Il ne peut en aucun cas remplacer l'extrême vigilance du conducteur.

La zone de détection et les objets détectables par les capteurs arrière sont limités. Lorsque vous faites marche arrière, faites attention à tout ce qui se trouve derrière vous si vous êtes dans un véhicule qui n'est pas équipé d'un système d'aide au stationnement arrière.

⚠ AVERTISSEMENT

Le système d'alarme de recul n'est qu'un équipement supplémentaire. Le fonctionnement du système d'alarme de recul peut être affecté par plusieurs facteurs (notamment les facteurs environnementaux). Il est de la responsabilité du conducteur de toujours vérifier la zone derrière le véhicule avant et pendant la marche arrière.

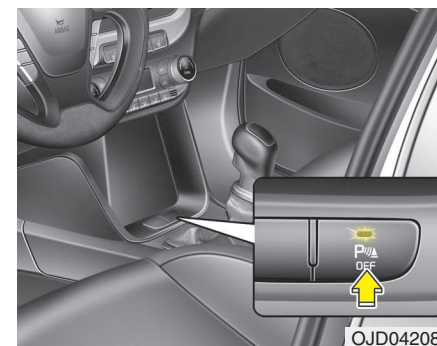

Fonctionnement du système d'aide au stationnement arrière

Condition de fonctionnement

- Ce système s'active lorsque l'indicateur du bouton d'assistance au stationnement arrière DESACTIVE n'est pas allumé.

Pour désactiver le système d'assistance au stationnement par l'arrière, appuyez à nouveau sur le bouton de DESACTIVATION de l'assistance au stationnement arrière. (L'indicateur du bouton s'allume.) Pour activer le système, appuyez à nouveau sur le bouton. (L'indicateur du bouton s'éteint.)



Équipements de votre véhicule

- Ce système est activé lorsque vous reculez, avec le contacteur d'allumage sur ON.
Si le véhicule roule à une vitesse supérieure à 5 km/h (3 miles/h), il se peut que le système ne soit pas activé correctement.
- La distance de détection lorsque le système d'aide au stationnement arrière est en marche est d'environ 120 cm (47 pouces).
- Lorsque plus de deux objets sont détectés en même temps, l'objet le plus proche sera identifié en premier.

Types d'alarmes

- Lorsqu'un objet se situe entre 120 et 61 cm (entre 47 et 23,6 pouces) du pare choc arrière :
Le signal sonore retentit par intermittence.
- Lorsqu'un objet se situe entre 60 et 31 cm (entre 23,6 et 12,2 pouces) du pare choc arrière :
Le signal sonore retentit à intervalles plus courts.
- Lorsqu'un objet se situe à moins de 30 cm (11,8 pouces) du pare choc arrière :
Le signal sonore retentit en continu.

Type de l'indicateur d'avertissement (le cas échéant)

Distance de l'objet	Indicateur d'avertissement
61cm ~ 120 cm (24 po ~ 47 po)	 *1
31cm ~ 60 cm (12,2 po ~ 23,6 po)	 *1
Moins de 30 cm (11,8 po)	 *1

*1: Il indique la plage de détection des objets par chaque capteur. (Gauche, Centre, Droite)

* Au cas où l'objet se trouve entre les capteurs ou à proximité immédiate de ces derniers, l'indicateur peut être différent.

Équipements de votre véhicule

Conditions de non-fonctionnement du système d'aide au stationnement arrière

Il se peut que le système d'aide au stationnement arrière ne fonctionne pas correctement lorsque :

1. De l'humidité est attachée au capteur. (Le capteur fonctionnera normalement une fois l'humidité retirée.)
2. Le capteur est recouvert par de la matière étrangère telle que de la neige ou de l'eau, ou bien la protection du capteur est bloquée. (Le capteur fonctionne normalement une fois que la matière est retirée ou que le capteur n'est plus bloqué.)
3. Vous conduisez sur des terrains accidentés (routes non goudronnées, gravier, bosses, pente).
4. Des objets générant un bruit trop important (klaxons de véhicule, moteurs de motocycles bruyants, freins pneumatiques de camions) se trouvent dans la zone de détection.
5. Il pleut beaucoup, ou en raison de projection d'eau.
6. Des émetteurs sans fil ou des téléphones portables se trouvent dans la zone de détection du capteur.
7. Attelage d'une remorque.

La zone de détection peut se réduire lorsque :

1. Le capteur est partiellement couvert de matière étrangère telle que de la neige ou de l'eau. (Le capteur détectera une zone aussi vaste que précédemment une fois la matière retirée.)
2. La température de l'air extérieur est extrêmement chaude ou froide.

Il se peut que les objets suivants ne soient pas identifiés par le capteur :

1. Des objets pointus ou fins tels que des cordes, des chaînes ou des petits poteaux.
2. Des objets qui tendent à absorber la fréquence du capteur tels que des vêtements, du matériel spongieux ou de la neige.
3. Des objets indétectables inférieurs à 1 m (40 pouces) de hauteur et à 14 cm (6 pouces) de diamètre.

Précautions concernant le système d'aide au stationnement arrière

- Le système d'aide au stationnement arrière peut ne pas émettre de son de façon successive en fonction de la vitesse et des formes des objets détectés.
- Le système d'aide au stationnement arrière peut connaître un défaut de fonctionnement si la hauteur du pare-chocs du véhicule ou l'installation du capteur a été modifiée ou endommagée. Un équipement ou accessoire qui n'est pas installé en usine peut également nuire aux performances du capteur.
- Il se peut que le capteur ne reconnaisse pas les objets à moins de 30 cm (11,8 pouces) du capteur, ou alors qu'il détecte une distance inexacte. Prendre alors les précautions d'usage.
- Lorsque le capteur est gelé ou partiellement couvert de neige, de saletés ou d'eau, le capteur peut être inopérant jusqu'à ce que les résidus soient retirés à l'aide d'un chiffon doux.
- Ne poussez pas, ne grattez pas et ne tapez pas sur le capteur. Vous risqueriez de l'endommager.

Équipements de votre véhicule

* REMARQUE

Ce système peut détecter uniquement des objets dans la zone de détection et à proximité des capteurs, il ne peut pas détecter d'objets dans les zones où les capteurs ne sont pas installés. De même, il se peut que des objets petits ou fins, tels que des poteaux, ou alors des objets situés entre les capteurs ne soient pas détectés par les capteurs.

Procédez toujours à un examen visuel lorsque vous effectuez une marche arrière.

Veillez à bien expliquer les possibilités et les limites du système à une personne qui conduit votre véhicule, sans être familière de ce système.

▲ AVERTISSEMENT

Soyez extrêmement vigilant lorsque vous roulez à proximité d'objets sur la route, notamment des piétons, et plus particulièrement des enfants. Rappelez-vous que certains objets peuvent ne pas être détectés par les capteurs, en raison de la distance qui sépare l'objet du véhicule, de la taille de l'objet ou de matière sur le capteur, toutes ces raisons étant susceptibles de limiter l'efficacité d'un capteur. Procédez toujours à un examen visuel avant de diriger le véhicule dans une direction, afin de vous assurer qu'il n'existe aucun obstacle sur votre route.

Auto-diagnostic

Lorsque vous passez en marche arrière (R), les situations suivantes peuvent indiquer un dysfonctionnement du système d'aide au stationnement arrière.

- Vous n'entendez aucun avertissement sonore, ou l'alarme retentit par intermittence.



-  est affiché. (le cas échéant)
(clignote)

Dans ce cas, nous vous conseillons de faire contrôler le système de votre véhicule par un concessionnaire Kia agréé.

▲ AVERTISSEMENT

Votre nouvelle garantie ne couvre pas les dommages du véhicule ou les accidents touchant ses occupants à cause d'un défaut de fonctionnement du système d'aide au stationnement arrière. Conduisez toujours prudemment.

Équipements de votre véhicule

SYSTÈME D'AIDE AU STATIONNEMENT (LE CAS ÉCHÉANT)

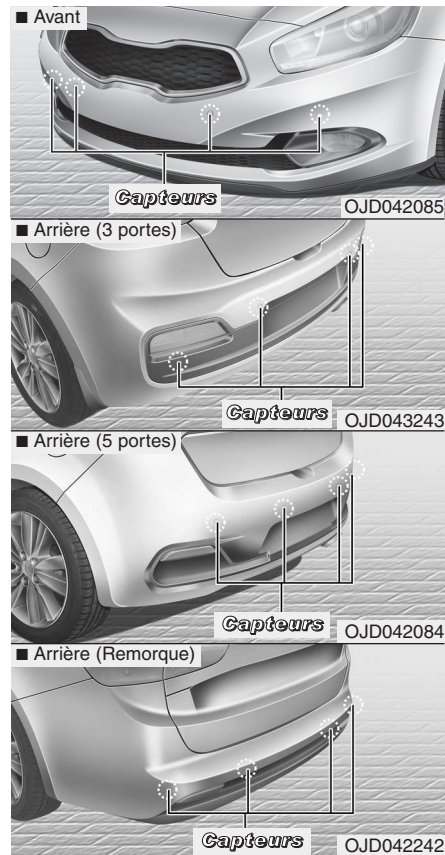

Le système d'aide au stationnement émet un signal sonore ou affiche l'environnement du véhicule lorsqu'un obstacle est détecté sur le combiné d'instruments, sur une distance de 100 cm (39,4 pouces) à l'avant et à 120 cm (47 pouces) à l'arrière du véhicule.

Ce système d'aide ne dispense pas le conducteur de respecter les règles de prudence qui s'imposent sur la route.

La plage de détection et les obstacles que les capteurs peuvent détecter sont limités.

Lorsque vous conduisez, soyez attentif aux obstacles pouvant se trouver devant ou derrière votre véhicule, comme vous le feriez si vous ne disposiez pas de ce système.

⚠ AVERTISSEMENT

Le système d'aide au stationnement doit uniquement être considéré comme une fonction supplémentaire. Le conducteur doit contrôler ce qui se passe devant et derrière son véhicule. De nombreux facteurs peuvent affecter le fonctionnement du système et le conducteur doit dans tous les cas rester maître de son véhicule.

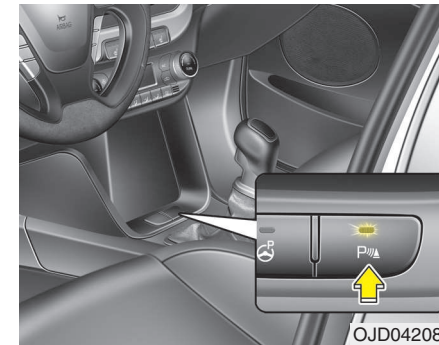

Fonctionnement du système d'aide au stationnement

Conditions d'utilisation

- Ce système s'active lorsque la clé de contact est en position « ON » et que vous appuyez sur le bouton d'aide au stationnement.

Type A

Lorsque vous passez la marche arrière ou appuyez sur le bouton SPAS, l'indicateur du bouton d'aide au stationnement s'active automatiquement et lance le système d'aide au stationnement. Il s'éteint automatiquement lorsque vous dépassez 40 km/h (24,8 miles/h), sauf si vous appuyez sur le système d'aide au stationnement lorsque la clé de contact est en position « ON ».

Équipements de votre véhicule

Type B

Lorsque vous passez la marche arrière ou appuyez sur le bouton SPAS, l'indicateur du bouton d'aide au stationnement s'active automatiquement et lance le système d'aide au stationnement. Il s'éteint automatiquement lorsque vous dépassez 40 km/h (24,8 miles/h).







- Le système d'aide au stationnement ne s'active pas si la vitesse du véhicule est supérieure à 10 km/h (6,2 miles/h).
- La distance de détection en marche avant est d'environ 100 cm (39,4 pouces) lorsque vous roulez à moins de 10 km/h (6,2 miles/h).
- Lorsque le système détecte simultanément au moins deux obstacles, le plus proche est identifié en premier.

* REMARQUE

Le système peut ne pas fonctionner, même s'il est activé, si la distance entre le véhicule et l'objet est déjà inférieure à environ 25 cm.

Type de témoin d'avertissement et de témoin sonore

 : avec une alarme sonore

Distance par rapport à l'objet		Témoin d'avertissement		Alarme sonore
		Marche avant	Marche arrière	
100cm~61cm	Avant		-	L'alarme retentit de façon intermittente
120cm~61cm	Arrière	-		L'alarme retentit de façon intermittente
60cm~31cm	Avant			L'alarme retentit de façon rapprochée
	Arrière	-		L'alarme retentit de façon rapprochée
30cm	Avant			L'alarme retentit de façon continue
	Arrière	-		L'alarme retentit de façon continue

* REMARQUE

- L'alarme sonore et le témoin d'avertissement réels peuvent être différents de ceux de l'illustration suivant les objets et l'état du capteur.
- Ne lavez pas le capteur du véhicule avec de l'eau à haute pression.

Équipements de votre véhicule

ATTENTION

- **Le système ne peut détecter que les objets situés dans la direction et à portée des capteurs ; Il ne peut pas détecter des objets situés dans des zones non couvertes par les capteurs. Par ailleurs, les objets de petite taille ou fins, comme des poteaux, ou situés entre les capteurs peuvent ne pas être détectés.**
Effectuez toujours un contrôle visuel à l'arrière du véhicule lorsque vous reculez.
- **Informez les personnes amenées à conduire votre véhicule des capacités et des limites du système si elles ne le connaissent pas.**

Dysfonctionnement du système d'aide au stationnement

Il est possible que le système d'aide au stationnement ne fonctionne pas normalement dans les conditions suivantes :

1. Le capteur est gelé. (Il reprendra un fonctionnement normal lorsque la glace aura fondu.)
2. Le capteur est recouvert de corps étrangers (neige, eau, par exemple) ou son cache est bloqué. (Il reprendra un fonctionnement normal après élimination des corps étrangers ou déblocage.)
3. Le capteur est souillé par des corps étrangers (neige, eau). (La plage de détection retrouvera des valeurs normales après élimination des corps étrangers.)
4. Le bouton d'aide au stationnement est désactivé.

Il est possible que le système d'aide au stationnement ne fonctionne pas correctement dans les cas suivants :

1. Conduite sur des routes accidentées, par exemple, des routes non pavées, avec du gravier, des bosses ou à forte pente.
2. Des objets extrêmement bruyants, par exemple, des klaxons, des moteurs de motos puissants ou des freins pneumatiques de camion, peuvent interférer avec le capteur.
3. Forte pluie ou crachin.
4. Émetteurs sans fil ou téléphones portables à proximité du capteur.
5. Neige recouvrant le capteur.

La plage de détection peut être réduite dans les cas suivants :

1. La température de l'air extérieur est extrêmement élevée ou faible.
2. Objets non détectables de moins d'1 m et de moins de 14 cm de diamètre.

Il est possible que le capteur ne détecte pas les obstacles suivants :

1. Objets pointus ou fins, comme les cordes, chaînes et petits poteaux.
2. Objets ayant tendance à absorber la fréquence du capteur, comme les vêtements, les matières spongieuses ou la neige.

Équipements de votre véhicule

* REMARQUE

1. L'alarme ne sonnera peut-être pas de façon séquentielle selon la vitesse et la forme des obstacles détectés.
2. Le système d'aide au stationnement risque de ne pas fonctionner correctement si la hauteur du pare-chocs ou l'installation du capteur a été modifiée. Les équipements ou accessoires qui n'ont pas été installés en usine peuvent également affecter les performances du capteur.
3. Il est possible que le capteur ne reconnaisse pas les obstacles qui se situent à moins de 30 cm ou qu'il n'évalue pas correctement la distance. Ce système doit être utilisé avec prudence.
4. Lorsque le capteur est gelé ou qu'il est souillé par de la neige ou de l'eau, il est possible qu'il ne fonctionne pas tant que les corps étrangers n'ont pas été éliminés à l'aide d'un chiffon doux.
5. Ne pas pousser, rayer ou taper sur le capteur avec un objet dur susceptible d'endommager sa surface. Cela pourrait détériorer le capteur.

* REMARQUE

Ce système peut détecter uniquement des objets dans la zone de détection et à proximité des capteurs, il ne peut pas détecter d'objets dans les zones où les capteurs ne sont pas installés. De même, il se peut que des objets petits ou fins, tels que des poteaux, ou alors des objets situés entre les capteurs ne soient pas détectés par les capteurs.

Procédez toujours à un examen visuel lorsque vous effectuez une marche arrière. Veillez à bien expliquer les possibilités et les limites du système à une personne qui conduit votre véhicule, sans être familière de ce système.

AVERTISSEMENT

Soyez extrêmement vigilant lorsque vous roulez à proximité d'objets sur la route, notamment des piétons, et plus particulièrement des enfants. Rappelez-vous que certains objets peuvent ne pas être détectés par les capteurs, en raison de la distance qui sépare l'objet du véhicule, de la taille de l'objet ou de matière sur le capteur, toutes ces raisons étant susceptibles de limiter l'efficacité d'un capteur. Procédez toujours à un examen visuel avant de diriger le véhicule dans une direction, afin de vous assurer qu'il n'existe aucun obstacle sur votre route.

Auto-diagnostic

Lorsque vous passez en marche arrière (R), les situations suivantes peuvent indiquer un dysfonctionnement du système d'aide au stationnement.

- Vous n'entendez aucun avertissement sonore, ou l'alarme retentit par intermittence.



est affiché. (le cas échéant)

(clignote)

Dans ce cas, nous vous conseillons de faire contrôler le système de votre véhicule par un concessionnaire Kia agréé.

AVERTISSEMENT

Votre nouvelle garantie ne couvre pas les dommages du véhicule ou les accidents touchant ses occupants à cause d'un défaut de fonctionnement du système d'aide au stationnement arrière. Conduisez toujours prudemment.

Équipements de votre véhicule

SYSTÈME D'AIDE AU STATIONNEMENT INTELLIGENT (LE CAS ÉCHÉANT)

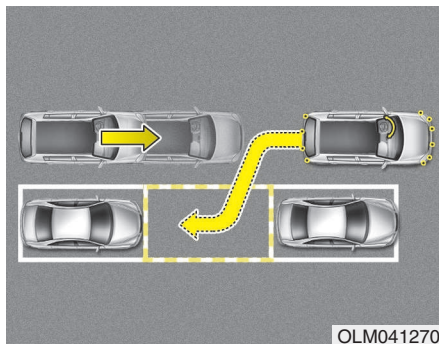

Le système d'aide au stationnement intelligent (SPAS) vous aide à garer votre véhicule grâce à des capteurs qui mesurent les distances pour effectuer un stationnement en créneau, contrôlent le volant pour garer la voiture de manière semi-automatique et fournissent des instructions sur l'écran LCD pour vous guider tout au long du stationnement.

* REMARQUE

- Le véhicule ne s'arrête pas lorsque des piétons ou des obstacles se trouvent sur sa trajectoire ; le conducteur doit donc surveiller la manœuvre.
- Utilisez uniquement ce système dans des parkings et dans des places réservées au stationnement.
- Le système ne fonctionne pas s'il n'y a pas de voiture stationnée en face de la place que vous avez choisie, ou que la place est en diagonale.
- Après avoir garé votre véhicule en utilisant le système, il se peut que votre véhicule ne soit pas garé exactement là où vous le souhaitiez. Par exemple, il se peut que la distance entre votre véhicule et le mur soit différente de celle que vous aviez prévue.
- Désactivez le système pour vous garer manuellement, lorsque cela est nécessaire.
- L'avertissement sonore avant et arrière du système d'aide au stationnement s'active lorsque le système d'aide au stationnement intelligent est activé.
- Une fois la recherche d'une place de stationnement terminée, le système d'aide au stationnement intelligent se désactive si vous désactivez le système d'aide au stationnement en appuyant sur le bouton pour le mettre en position OFF.

⚠ AVERTISSEMENT

- Le système d'aide au stationnement intelligent doit être considéré comme une fonction d'aide uniquement. Le conducteur doit contrôler ce qui se passe à l'avant et à l'arrière de son véhicule. De nombreux facteurs peuvent affecter le fonctionnement du système d'aide au stationnement intelligent. C'est pourquoi le conducteur doit en toutes circonstances rester maître de son véhicule.
- Il se peut que le système ne fonctionne pas correctement si l'alignement des roues est incorrect. Veuillez faire réviser le véhicule chez un concessionnaire Kia agréé.
- Si vous utilisez un pneu ou une roue de taille différente que celle recommandée par le concessionnaire Kia, il se peut que le système ne fonctionne pas correctement. Utilisez toujours la même taille de pneu et de roue.
- Le SPAS peut générer des sons d'alerte anormaux si vous installez un cadre supplémentaire sur la plaque d'immatriculation.

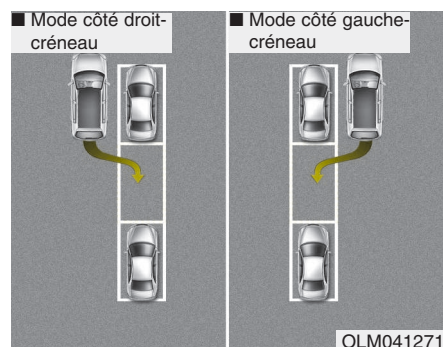

Conditions d'utilisation

Le système vous aide à garer le véhicule derrière un véhicule ou entre deux véhicules.

Utilisez le système lorsque toutes les conditions suivantes sont réunies.

- Lorsque la place de stationnement est en ligne droite.
- Lorsqu'un stationnement en créneau est requis.
- Lorsqu'un véhicule est garé.
- Lorsqu'il y a assez d'espace pour manœuvrer le véhicule.

Dans quels cas ne pas utiliser le système

N'utilisez jamais le système d'aide au stationnement intelligent dans les conditions suivantes :

- Place de stationnement incurvée
- Route inclinée
- Véhicule chargé d'objets plus longs ou plus larges que lui
- Si la place de stationnement est en diagonale
- Si la place contient des ordures, de l'herbe ou des obstacles.
- Forte pluie ou chutes de neige importantes
- Si un poteau est proche de la ligne qui délimite la place de stationnement
- Si la route n'est pas plane
- Si votre véhicule est équipé de chaînes ou de roues de secours
- Si la pression des pneus est inférieure ou supérieure à la pression recommandée
- Si une remorque est accrochée au véhicule
- Chaussée glissante ou inégale
- Si des véhicules de grande taille sont stationnés (bus, camions...)
- Si le capteur est souillé par des corps étrangers (neige, eau...)

- S'il y a du gel sur le capteur
- Si une moto ou un vélo est stationné
- Si une poubelle ou un obstacle se trouve à proximité
- Lors de fortes rafales de vent
- Si la taille des roues est différente de la taille recommandée
- Si l'alignement des roues est incorrect
- Si une platebande ou un buisson se trouve à proximité
- Un accessoire installé sur la zone de détection d'obstacles des capteurs (par exemple un support de plaque d'immatriculation)
- Le véhicule est très penché sur un côté
- Rayonnement solaire intense ou période de grand froid
- Interférences ultrasoniques, tels que les klaxons d'autres véhicules, le bruit de moteur des motos, le bruit des freins pneumatiques des poids-lourds et lorsque le système d'aide au stationnement d'un autre véhicule est en marche.

Équipements de votre véhicule

⚠ AVERTISSEMENT

N'utilisez pas le système d'aide au stationnement intelligent dans les conditions suivantes ; des résultats inattendus peuvent se produire et entraîner un grave accident.

1. Stationnement en pente



OJD042156

Le conducteur doit utiliser la pédale d'accélération et la pédale de frein lors d'un stationnement en pente. Si le conducteur ne maîtrise pas le fonctionnement des pédales, un accident peut survenir.

(Suite)

(Suite)

2. Stationnement dans la neige



OJD042157

La neige peut créer des interférences avec le capteur ou le système peut se désactiver si la route est glissante lors du stationnement. De même, si le conducteur ne maîtrise pas le fonctionnement des pédales, un accident peut survenir.

(Suite)

(Suite)

3. Stationnement dans une place étroite

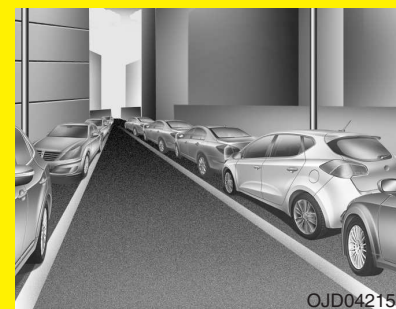

OJD042158

Le système peut ne pas détecter de place de stationnement si la place est trop étroite. Même si une place de stationnement est détectée, manœuvrez prudemment.

(Suite)

Équipements de votre véhicule

(Suite)

4. Stationnement en diagonale

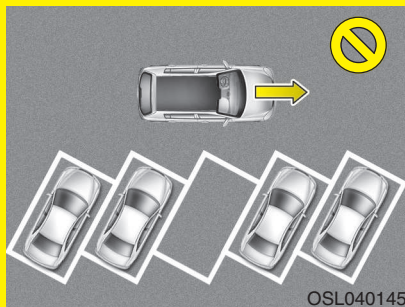

Le système est une fonction d'aide au stationnement en créneau. Le stationnement en épi n'est pas pris en charge. Même si la place est suffisamment grande, n'utilisez pas le système d'aide au stationnement intelligent. Le système tentera un stationnement en créneau.

(Suite)

(Suite)

5. Stationnement sur une chaussée inégale



Lors d'un stationnement sur une chaussée inégale, le conducteur doit correctement manier les pédales d'accélérateur, de frein et d'embrayage. Dans le cas contraire, le système peut se désactiver lorsque le véhicule glisse ou un accident peut survenir.

(Suite)

(Suite)

6. Stationnement derrière un camion

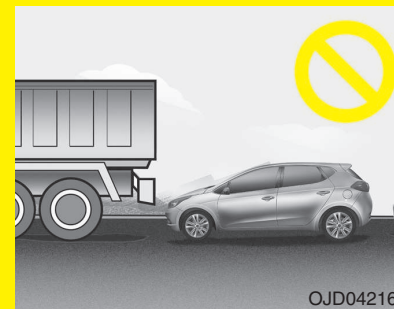

Un accident peut survenir lors d'un stationnement derrière un véhicule plus haut que le votre. Par exemple un bus, un camion, etc.

(Suite)

Équipements de votre véhicule

(Suite)

7. Obstacle dans une place de stationnement

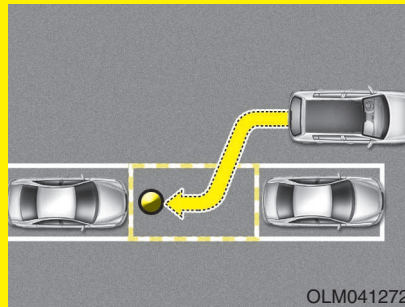

Le système peut rechercher un espace de stationnement même s'il y a un obstacle dans l'espace de stationnement. Un accident peut survenir si vous stationnez votre véhicule avec le système.

Ne vous fiez pas uniquement au système d'aide au stationnement intelligent.

Fonctionnement du système

1. Activation du système d'aide au stationnement intelligent.
2. Sélection du mode d'aide au stationnement.
3. Recherche d'une place de stationnement : avancez lentement.
4. Recherche terminée : recherche automatique à l'aide des capteurs
5. Contrôle du volant
 - (1) Passez les vitesses en suivant les instructions de l'écran LCD.
 - (2) Conduisez lentement en gardant le pied sur la pédale de frein.
6. Fin de la manœuvre par le système d'aide au stationnement intelligent.
7. Si nécessaire, ajustez manuellement la position du véhicule.

* REMARQUE

- Avant d'activer le système, vérifiez que les conditions permettent d'utiliser ce dernier.
- Pour votre sécurité, gardez toujours le pied sur le frein, sauf lorsque vous roulez.

Équipements de votre véhicule

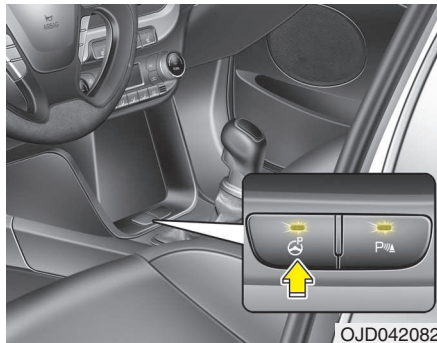

1. Activation du système d'aide au stationnement intelligent

- Appuyez sur le bouton du système d'aide au stationnement intelligent (le voyant du bouton s'allume).
- Le système d'aide au stationnement intelligent est alors activé (le voyant du bouton s'allume).
Un avertissement sonore est émis si un obstacle est détecté.
- Appuyez de nouveau sur le bouton du système d'aide au stationnement intelligent pendant plus de 2 secondes pour désactiver le système.
- Le système d'aide au stationnement prend par défaut la position OFF lorsque vous mettez le contact.

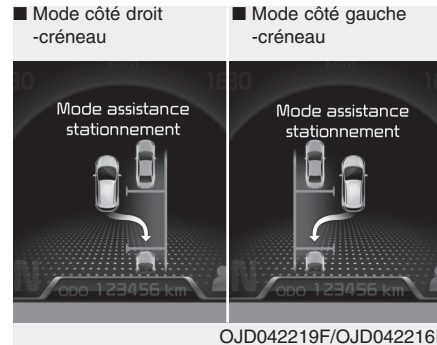

2. Sélection du mode d'aide au stationnement

- Sélectionnez le mode d'aide au stationnement en appuyant sur le bouton du système d'aide au stationnement intelligent, avec le levier de vitesse en position N (point mort) ou D (conduite) et en maintenant la pédale de frein enfoncée.
- Le mode côté droit-créneau est automatiquement sélectionné lorsque le système d'aide au stationnement est activé.
- Pour sélectionner le mode côté gauche-créneau, appuyez de nouveau sur le bouton du système d'aide au stationnement intelligent.
- Si vous appuyez de nouveau sur le bouton, le système se désactive.

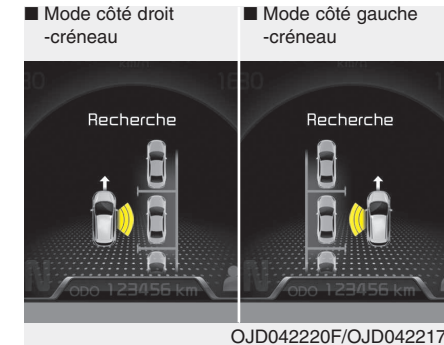

3. Recherche d'une place de stationnement

- Avancez lentement en maintenant une distance d'environ 50 à 150 cm (19,6 à 59,0 pouces) entre votre véhicule et les véhicules stationnés. Les capteurs latéraux recherchent une place de stationnement.
- Si la vitesse du véhicule dépasse 30 km/h (18,6 miles/h), un message apparaît pour vous demander de ralentir.
- Si la vitesse dépasse 40 km/h (24,8 miles/h), le système se désactive.

Équipements de votre véhicule

* REMARQUE

- Allumez les feux de détresse s'il y a beaucoup de véhicules dans la zone.
- Si le parking est petit, rapprochez-vous doucement de la place de stationnement.
- La recherche d'une place de stationnement est terminée lorsqu'il y a suffisamment de place pour que le véhicule se gare.

* REMARQUE

- Lorsque vous recherchez une place de stationnement, le système peut ne pas détecter une place si aucun véhicule n'est stationné ou s'il y a une place vide avant ou après la place de stationnement.
- Le système peut ne pas fonctionner correctement dans les conditions suivantes :
 - (1) Lorsque les capteurs sont gelés.
 - (2) Lorsque les capteurs sont sales.
 - (3) En cas de forte averse de neige ou de pluie.
 - (4) Lorsqu'un poteau ou un obstacle se trouve à proximité.

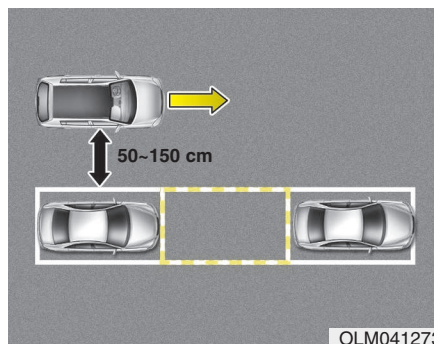

* REMARQUE

Avancez lentement en maintenant une distance d'environ 50 à 150 cm (19,6 à 59,0 pouces) entre votre véhicule et les véhicules stationnés. Si vous ne respectez pas cette distance, le système peut ne pas être en mesure de rechercher une place de stationnement.

⚠ ATTENTION

Une fois la recherche de stationnement terminée, continuez d'utiliser le système après avoir vérifié les alentours.

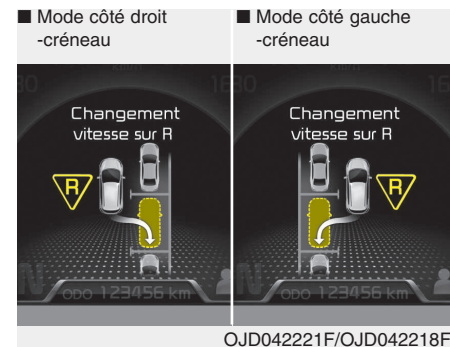

4. Recherche terminée

Lorsque vous avancez à la recherche d'une place de stationnement, le message ci-dessus et un " bip " sonore vous avertissent si la recherche est terminée. Arrêtez le véhicule et passez en position R (marche arrière).

⚠ ATTENTION

- Conduisez toujours lentement en gardant le pied sur la pédale de frein.
- Si la place de stationnement est trop petite, le système peut se désactiver lors de la phase de contrôle du volant. Ne garez pas votre véhicule si la place de stationnement est trop petite.



5. Contrôle du volant

- Le message ci-dessus apparaît si le levier de vitesse est en position R (marche arrière). Le volant est contrôlé automatiquement.
- Le système se désactive si vous maintenez fermement le volant lors de la phase de contrôle automatique du volant.
- Le système se désactive si la vitesse du véhicule dépasse 7 km/h (4,3 miles/h).

⚠ AVERTISSEMENT

Ne mettez pas vos mains sur le volant lorsque ce dernier est contrôlé automatiquement.

⚠ ATTENTION

- **Conduisez toujours lentement en gardant le pied sur la pédale de frein.**
- **Vérifiez toujours les alentours de votre véhicule avant de conduire.**
- **Si le véhicule ne bouge pas, bien que la pédale de frein ne soit pas enfoncée, vérifiez les alentours avant d'appuyer sur la pédale d'accélérateur. Assurez-vous de ne pas dépasser 7 km/h (4,3 miles/h).**

*** REMARQUE**

- Si vous ne suivez pas les instructions, le stationnement peut être un échec. Cependant, si l'avertissement sonore du système d'aide au stationnement intelligent est émis (lorsqu'un obstacle se trouve à moins de 30 cm : " bip " sonore continu), éloignez-vous lentement de l'obstacle après avoir vérifié les alentours.
- Vérifiez toujours les alentours avant de conduire votre véhicule si l'avertissement sonore du système d'aide au stationnement se fait entendre (lorsqu'un obstacle se trouve à moins de 30 cm : " bip " sonore continu) car cela signifie qu'un obstacle se trouve à proximité de votre véhicule.

Pour désactiver le système lors du stationnement

Appuyez sur le bouton du système d'aide au stationnement intelligent ou tournez le volant vers la gauche ou la droite.

Équipements de votre véhicule

■ Boîte mécanique

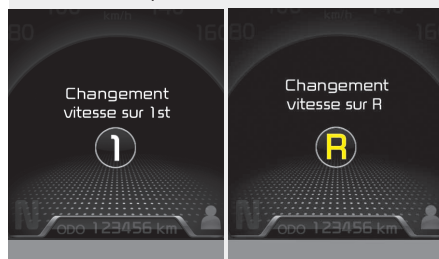

■ Boîte automatique

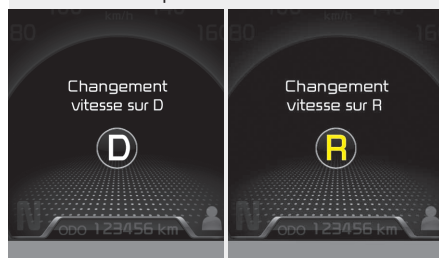

OJD042224F/OJD042225F/OJD042223F/OJD042225F

Passage de vitesse lors de la phase de contrôle du volant

Quand le message ci-dessus apparaît et qu'un " bip " sonore est émis, passez la vitesse et conduisez votre véhicule en appuyant sur la pédale de frein.

⚠ ATTENTION
Vérifiez toujours les alentours avant de relâcher la pédale de frein.

⚠ AVERTISSEMENT
Faites toujours attention aux piétons et aux obstacles lorsque vous vous garez.



6. Fin de la manœuvre par le système d'aide au stationnement intelligent

Terminez de stationner votre véhicule en suivant les instructions qui s'affichent sur l'écran LCD. Si nécessaire, contrôlez manuellement le volant et terminez de stationner votre véhicule.

* REMARQUE

Le conducteur doit enfoncer la pédale de frein lors du stationnement du véhicule.

Le système peut se désactiver dans les conditions suivantes :

- Si vous ignorez le message vous indiquant de passer la vitesse et que vous conduisez sur environ 150 cm (59 pouces).
- L'avertissement sonore avant et arrière du système d'aide au stationnement est émis au même moment (lorsqu'un obstacle se trouve à moins de 30 cm : " bip " sonore continu).
- 6 minutes se sont écoulées depuis que le véhicule est contrôlé par le système d'aide au stationnement intelligent.
- Le levier de vitesse passe en position P (parking) ou R (marche arrière) lors d'une recherche de place de stationnement.

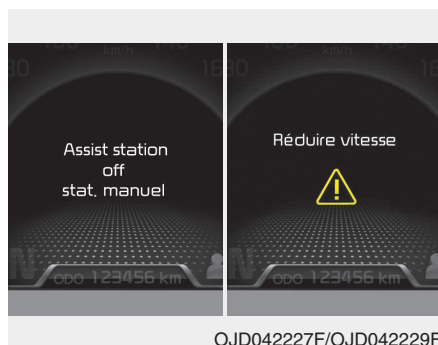
**Instructions supplémentaires (messages)**

Lorsque le système d'aide au stationnement intelligent est activé, un message peut apparaître quel que soit l'ordre de stationnement.

Ces messages apparaissent en fonction des circonstances. Suivez les instructions lorsque vous gardez votre véhicule avec le système d'aide au stationnement intelligent.

*** REMARQUE**

- Le système se désactive dans les conditions suivantes. Vous devez alors garer votre véhicule manuellement.
 1. Recherche d'une place de stationnement
 - Lorsque l'ABS/ESC est activé.
 - Lorsque la vitesse du véhicule dépasse 40 km/h (24,8 miles/h).
 - Lorsque vous appuyez sur le bouton du système d'aide au stationnement intelligent (le système d'aide au stationnement avant et arrière s'active).
 - Lorsque vous passez en marche arrière (position R).
 2. Contrôle du volant
 - Lorsque l'ABS/ESC est activé.
 - Lorsque la vitesse du véhicule dépasse 7 km/h (4,3 miles/h).
 - Lorsque vous appuyez sur le bouton du système d'aide au stationnement intelligent (le système d'aide au stationnement avant et arrière s'active).
 - Lorsque vous passez le levier de vitesse en position D (conduite) avant d'entrer dans la place de stationnement.
 - Lorsque vous maintenez le volant fermement.

Équipements de votre véhicule



Dysfonctionnement système

- S'il y a un problème avec le système lorsque celui-ci est activé, le message ci-dessus apparaît. D'autre part, le voyant sur le bouton ne s'allume pas et un " bip " sonore est émis à 3 reprises.
- Si le système d'aide au stationnement intelligent ne fonctionne pas correctement, le système d'aide au stationnement s'active après 2 secondes.

Si vous remarquez un problème, faites réviser votre véhicule dès que possible par un concessionnaire Kia agréé.

Équipements de votre véhicule

CAMÉRA DE RECU (LE CAS ÉCHÉANT)

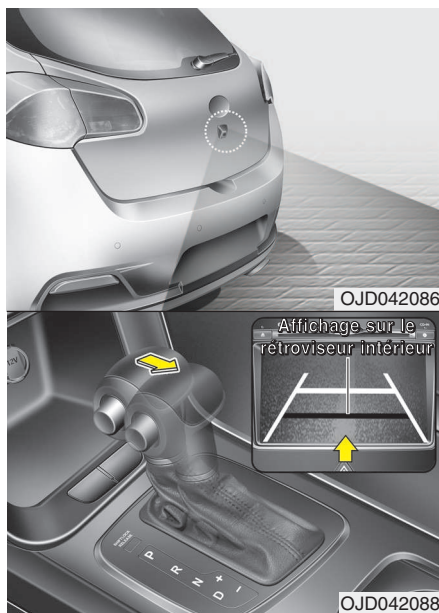

* La vue arrière de votre véhicule peut différer de celle présentée dans l'illustration.

La caméra de recul est activée lorsque le feu de recul s'allume, le contact mis et que le levier de vitesses est en position R.

Il s'agit d'un système d'aide qui affiche la vue arrière du véhicule via le moniteur de navigation lorsque vous reculez.

⚠ AVERTISSEMENT

- Ce système ne constitue qu'une fonction supplémentaire. Le conducteur est tenu de vérifier systématiquement les rétroviseurs intérieur/extérieur ainsi que la zone située derrière le véhicule avant et pendant une marche arrière en raison de l'angle mort qui échappe à la caméra.
- La lentille de la caméra doit toujours être propre. Si la lentille est souillée par un corps étranger, il est possible que la caméra ne fonctionne pas normalement.

* Pour des informations détaillées, merci de vous référer au manuel relatif au système de navigation.

FEUX DE DÉTRESSE



Les feux de détresse doivent être utilisés lorsque vous êtes contraints d'arrêter la voiture dans un endroit dangereux. En cas d'arrêt d'urgence, éloignez-vous au maximum de la route.

Pour allumer les feux de détresse, appuyez sur le commutateur de feux de détresse, qui active par intermittence tous les clignotants. Les feux de détresse fonctionnent même si la clé n'est pas dans le contact.

Pour éteindre les feux de détresse, il suffit de réappuyer sur le commutateur.

Équipements de votre véhicule

ÉCLAIRAGE

Fonction économiseur de batterie

- Cette fonctionnalité vise à empêcher que la batterie soit déchargée. Le système éteint automatiquement les feux de stationnement lorsque le conducteur retire la clé de contact (clé intelligente : le moteur se coupe) et ouvre sa porte.
- Avec cette fonctionnalité, les feux de stationnement s'éteignent automatiquement si le conducteur s'arrête sur le bord de la route la nuit. Si vous souhaitez garder les feux allumés une fois la clé retirée, effectuez les étapes suivantes :
 - 1) Ouvrez la porte conducteur.
 - 2) Tournez les feux de stationnement sur OFF puis à nouveau sur ON à l'aide du commutateur d'éclairage situé sur la colonne de direction.

Fonction d'escorte (le cas échéant)

Les phares (et/ou feux arrière) restent allumés pendant la même durée (Type A : 20 minutes, Type B : 5 minutes) après que la clé de contact a été retirée ou placée en position ACC ou LOCK. Toutefois, si vous ouvrez puis fermez la porte conducteur, les phares s'éteignent après 15 secondes.

Pour éteindre les phares, appuyez deux fois sur la touche de verrouillage de l'émetteur ou de la clé intelligente, ou placez le commutateur des phares sur une autre position que phare ou éclairage automatique.

Vous pouvez activer ou désactiver la fonction d'escorte. Reportez-vous à la section « Réglages utilisateur » de ce chapitre.

ATTENTION

Si le conducteur sort du véhicule par une autre porte (que celle du conducteur), la fonction d'économie de batterie n'est pas activée et la fonction d'escorte lumineuse ne se désactive pas automatiquement. Par conséquent, la batterie se décharge. Dans ce cas, veillez à éteindre les feux avant de descendre du véhicule.

Fonction d'extinction différée des phares (le cas échéant)

Lorsque le commutateur des phares est en position ON ou AUTO, que toutes les portes et le hayon sont fermés et verrouillés et que vous appuyez sur le bouton de déverrouillage de l'émetteur (ou de la clé intelligente), les phares s'allument pendant environ 15 secondes.

Si le commutateur des phares est en position AUTO, cette fonction n'est active que de nuit.

Si vous appuyez à nouveau sur le bouton de déverrouillage ou de verrouillage des portes de l'émetteur ou de la clé intelligente, les phares s'éteignent immédiatement.

Vous pouvez activer ou désactiver la fonction d'extinction différée des phares. Reportez-vous à la section « Réglages utilisateur » de ce chapitre.

* REMARQUE

Les feux de brouillard avant et le voyant de panne peuvent s'allumer lorsque le commutateur de feux est en position ON. Dans ce cas, nous vous conseillons de faire vérifier le système de votre véhicule par un concessionnaire Kia agréé.

Éclairage statique intelligent (le cas échéant)

Pour améliorer votre visibilité et assurer votre sécurité, l'éclairage statique intelligent s'allume automatiquement dans les virages. Le système fonctionne automatiquement comme suit :

- Lorsque la vitesse du véhicule est inférieure à 10 km/h et que l'angle du volant est d'environ 80 degrés.
- Lorsque la vitesse du véhicule est supérieure à 10 km/h et que l'angle du volant est d'environ 35 degrés.
- Lorsque le véhicule est à l'arrêt.
- Lorsque vous conduisez en marche arrière et que l'une des conditions ci-dessus est remplie, les feux éclaireront la direction opposée.

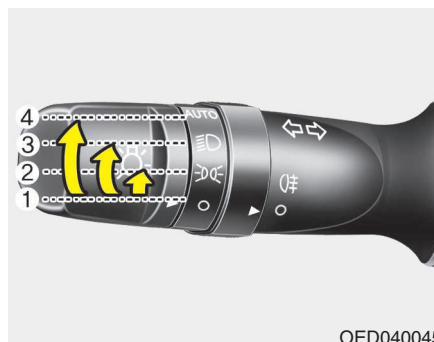

OED040045

Commande de l'éclairage

Le commutateur d'éclairage est doté d'une position phares et d'une position feux de stationnement.

Pour activer les feux, tournez le bouton situé à l'extrémité du levier de commande sur l'une des positions suivantes :

- (1) Position OFF
- (2) Position feux de stationnement
- (3) Position phares
- (4) Position éclairage automatique (le cas échéant)



OED040046

Position feux de stationnement (⊞⊞⊞)

Lorsque le commutateur d'éclairage se trouve en position feux de stationnement, les feux arrière, les feux de position, les feux de la plaque d'immatriculation et les lumières du tableau de bord sont allumées.

Équipements de votre véhicule



OED040800

Position phares (☸)

Lorsque le commutateur d'éclairage se trouve en position phares, les feux avant, les feux arrière, les feux de position, les feux de la plaque d'immatriculation et les lumières du tableau de bord sont allumés.

* REMARQUE

Pour allumer les phares, le contacteur d'allumage doit être en position ON.

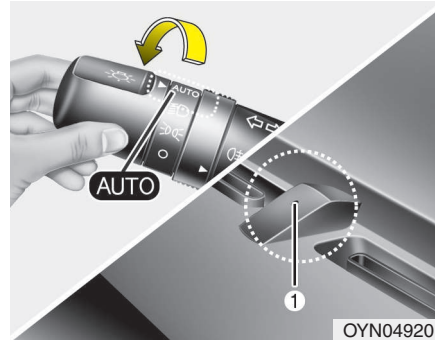

OYN049201

Allumage des phares automatique/ position de l'AFLS (le cas échéant)

Lorsque le commutateur d'éclairage se trouve en position éclairage AUTO, les feux arrière et les feux avant s'allumeront et s'éteindront automatiquement en fonction de la luminosité extérieure.

Si votre véhicule est équipé de l'AFLS (système de phares adaptatifs), ce dernier fonctionnera également lorsque les phares sont allumés.

⚠ ATTENTION

- Ne placez rien par dessus le capteur (1) situé sur le tableau de bord afin de garantir le bon fonctionnement du système d'éclairage automatique.
- Ne nettoyez pas le capteur à l'aide d'un produit lave vitre car il pourrait rester un léger film susceptible d'entraver le fonctionnement du capteur.
- Si votre véhicule est équipé de vitres teintées ou d'autres types de revêtements du pare-brise avant, il se peut que le système d'éclairage automatique ne fonctionne pas convenablement.

Équipements de votre véhicule



OED040801

Changement des feux de route

1. Tournez le commutateur de feux sur la position phare.
2. Poussez le levier.

- Le voyant des feux de route s'allume lorsque les feux de route sont en position ON.
- Pour éviter que la batterie se décharge, ne laissez pas les feux allumés pendant une longue période alors que le moteur ne tourne pas.

⚠ AVERTISSEMENT
N'utilisez pas les feux de route en présence d'autres véhicules. Cela pourrait gêner la vision des autres conducteurs.



OED040802

Faire un appel de phares

Tirez le levier vers vous. Le bouton revient en position normale une fois qu'il est relâché. Le commutateur de feux n'a pas besoin d'être en position ON pour que cette fonction de clignotant soit utilisée.

Équipements de votre véhicule

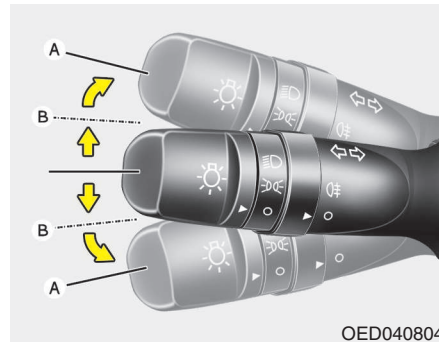

Clignotants et signaux de changement de voie

Le contacteur d'allumage doit être en position ON pour que les clignotants fonctionnent. Pour activer les clignotants, déterminez le levier vers le haut ou vers le bas (A). Les flèches vertes qui clignotent sur le tableau de bord indiquent le clignotant activé.

Elles s'arrêteront automatiquement une fois le virage terminé. Si le voyant continue à clignoter après le virage, repositionnez manuellement le levier en position OFF.

Pour signaler un changement de voie, tirez légèrement le levier de clignotant vers le haut ou vers le bas et maintenez-le en position (B). Le levier retournera en position OFF une fois relâché.

Si un voyant reste allumé, ne clignote pas ou clignote anormalement, il se peut qu'une ampoule d'un clignotant ait grillé, auquel cas elle devra être changée.

Indicateur de changement de voie sur simple pression (le cas échéant)

Pour activer une fonction de changement de voie en une touche, déplacez légèrement le levier du clignotant, puis relâchez-le. Les signaux de changement de voie clignoteront 3 fois.

Vous pouvez désactiver le clignotant automatique dans la partie consacrée au clignotant automatique des réglages utilisateur. Reportez-vous à la rubrique relative aux réglages utilisateur du chapitre 4.

*** REMARQUE**

Si un voyant clignote de manière anormalement rapide ou lente, le dysfonctionnement peut provenir d'une ampoule grillée ou d'une connexion électrique défectueuse dans le circuit.



OYN049200

Voyant des feux antibrouillard avant (le cas échéant)

Les feux antibrouillard permettent d'améliorer la visibilité en cas de brouillard, pluie, neige, etc. Les feux antibrouillard s'allument lorsque les feux de stationnement sont allumés et que vous placez le commutateur des feux antibrouillard (1) sur la position ON.

Pour éteindre les feux antibrouillard, tournez le commutateur des feux antibrouillard (1) sur O (Eteint).

! ATTENTION

Les feux antibrouillard consomment une grande quantité de courant électrique. Utilisez les feux antibrouillard uniquement lorsque la visibilité est mauvaise. Dans le cas contraire, la batterie et l'alternateur peuvent se vider inutilement.

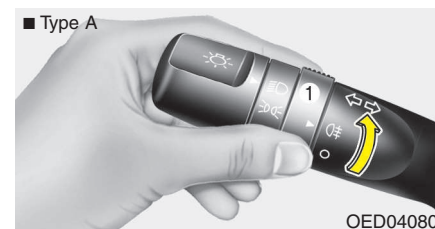

OED040806



OAM049046L

Voyant des feux antibrouillard arrière

Pour allumer les feux antibrouillard arrière, placez l'interrupteur des feux antibrouillard arrière (1) en position activée lorsque les feux sont allumés.

Les feux antibrouillard arrière s'allument lorsque le commutateur de feu antibrouillard arrière est en position ON, les feux antibrouillard avant (le cas échéant) allumés et le commutateur des phares en position feux de position.

Pour éteindre les feux antibrouillard arrière, placez à nouveau l'interrupteur des feux antibrouillard arrière en position activée.

Équipements de votre véhicule

Le feu antibrouillard arrière se trouve uniquement du côté conducteur (version break).

Feux de jour (le cas échéant)

Les feux de jour (DRL) peuvent permettre aux autres de mieux voir l'avant de votre véhicule durant la journée. Les DRL peuvent se révéler utiles dans de nombreux environnements de conduite, notamment après le lever du soleil et avant le coucher du soleil.

Le système DRL est à l'arrêt lorsque :

Type A

- Lorsque le commutateur de feux (feux de croisement) est en position ON, le système de feux de circulation de jour (DEL) s'allumera avec moins d'intensité.
- Le commutateur des feux de brouillard avant est en position ON.
- Le moteur est éteint.

Type B

- Le commutateur des phares (feux de croisement) est en position ON.
- Le commutateur des feux de brouillard avant est en position ON.
- Le moteur est éteint.

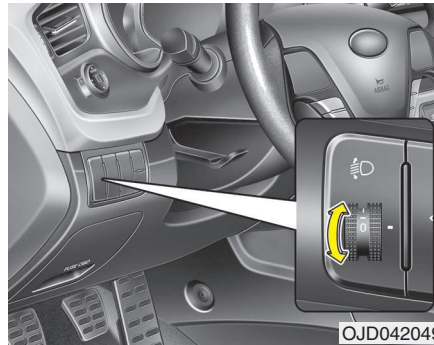

Dispositif de réglage des phares (le cas échéant)

Manuel

Pour régler l'inclinaison des phares en fonction du nombre de passagers et du poids en charge dans le coffre à bagages, tournez la molette de réglage des phares.

Plus le numéro sur la molette est élevé, plus le faisceau du phare sera bas. Assurez-vous toujours de la bonne inclinaison des phares ou vous risqueriez d'éblouir les autres usagers de la route.

Vous trouverez ci dessous une liste d'exemples de paramètres à prendre en compte pour le réglage. Pour les conditions de charge autres que celles figurant dans la liste ci dessous, réglez la molette de sorte que l'inclinaison du faisceau soit la plus proche possible de celle obtenue d'après la liste.

Condition de charge	Position de la molette
Conducteur uniquement	0
Conducteur + passager avant	0
Passagers au complet (y compris le conducteur)	1
Passagers au complet (y compris le conducteur) + Charge maximale autorisée	2
Conducteur + Charge maximale autorisée	3

Mode automatique

Le mode automatique permet de régler la hauteur des phares en fonction du nombre de passagers et de la charge dans la zone réservée aux bagages. Il permet également d'ajuster la hauteur des phares dans diverses circonstances.

⚠ AVERTISSEMENT

Si l'éclairage ne fonctionne pas correctement même s'il est incliné vers le bas en fonction de la position du passager ou qu'il est dirigé vers la position haute ou basse, nous vous conseillons de faire vérifier votre véhicule par un concessionnaire Kia agréé.

Ne tentez pas d'examiner ou de remplacer le câblage vous-même.

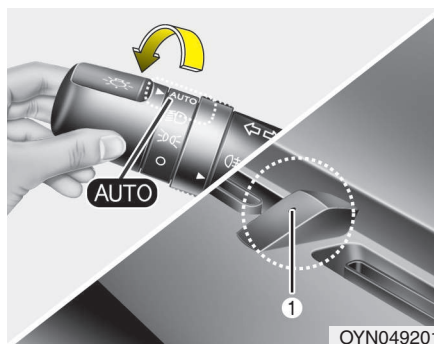

OYN049201

Système de phares adaptatifs (AFLS) (le cas échéant)

Le système de phares utilise l'angle de braquage et la vitesse du véhicule pour faire pivoter les phares et ajuster leur hauteur, afin de vous assurer un large champ de vision en toutes circonstances.

Positionnez le commutateur sur AUTO lorsque le moteur tourne. Le système de phares adaptatifs fonctionne lorsque les phares sont allumés. Pour désactiver l'AFLS, changez la position du commutateur. Après avoir désactivé l'AFLS, la rotation automatique des phares n'est plus activée, mais le réglage en hauteur fonctionne en permanence.



OJD042090

Si le témoin de dysfonctionnement de l'AFLS s'allume, cela signifie que l'AFLS ne fonctionne pas correctement.

Arrêtez-vous à l'endroit sûr le plus proche, puis redémarrez le moteur. Si le témoin reste allumé, nous vous conseillons de faire vérifier le système de votre véhicule par un concessionnaire Kia agréé.

Équipements de votre véhicule

ESSUIE-GLACES ET LAVE-GLACE

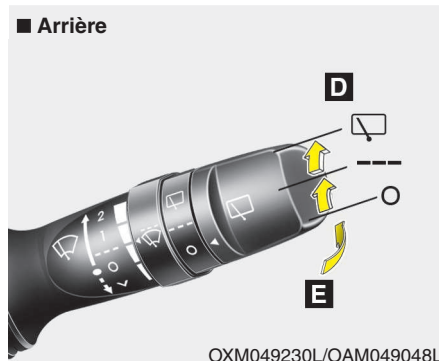
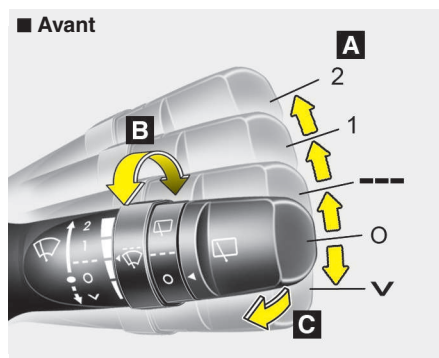

A : Régulateur de vitesse de l'essuie-glace (avant)

- 2 – Balayage rapide
- 1 – Balayage lent
- --- – Balayage intermittent
- AUTO* – Balayage automatique
- O – Eteint
- √ – Balayage unique

B : Temporisateur pour balayage intermittent

C : Lave-glace avec balayages courts (avant)

D : Levier de commande de l'essuie-glace/lave-glace arrière

- □ – Balayage continu
- --- – Balayage intermittent
- O – Eteint

E : Lave-glace avec balayages courts (arrière)*

* : le cas échéant

Les essuie-glaces (avant)

Fonctionnent comme suit lorsque le contacteur d'allumage est sur ON.

√ : Pour un seul cycle d'essuyage, placez le levier dans cette position, puis relâchez-le. Les essuie-glace restent en balayage continu si le levier est maintenu dans cette position.

O : Les essuie-glaces ne fonctionnent pas

--- : Les essuie-glaces fonctionnent de manière intermittente à la même fréquence. Utilisez ce mode en cas de bruine ou de brume. Pour modifier les paramètres de vitesse, tournez le bouton de commande de la vitesse.

1 : Essuie-glaces en vitesse normale

2 : Essuie-glaces en vitesse rapide

*** REMARQUE**

En cas d'amas important de neige ou de glace sur le pare-brise, dégivrez-le pendant environ 10 minutes ou jusqu'à ce que la neige et/ou la glace ait fondu avant d'utiliser les essuie-glaces, afin de garantir leur bon fonctionnement.

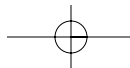

Équipements de votre véhicule

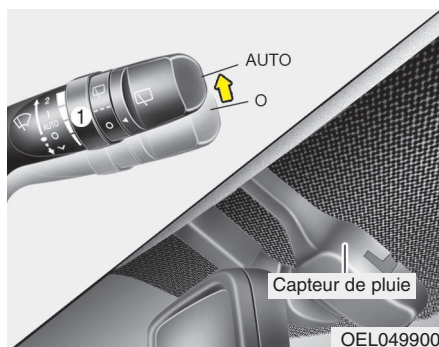

Commande AUTO (Automatic) (le cas échéant)

Le capteur de pluie situé sur le haut du pare-brise détecte la quantité de pluie et commande la cadence de balayage en fonction. Plus il pleut, plus le balayage est rapide. Lorsque la pluie cesse, les essuie-glaces s'arrêtent.

Pour modifier les paramètres de vitesse, tournez le bouton de commande de la vitesse (1).

Si le commutateur d'essuie-glace est en mode AUTO lorsque le commutateur d'allumage est sur ON, les essuie-glaces effectueront un balayage unique pour procéder à l'auto-diagnostic du système. Positionnez le commutateur d'essuie-glaces sur OFF lorsqu'il n'y a pas lieu de l'utiliser.

⚠ ATTENTION

Lorsque le contacteur d'allumage est sur ON et que le commutateur d'essuie-glaces est positionné en mode AUTO, un manque de vigilance dans les situations suivantes pourrait entraîner des blessures aux mains ou à d'autres parties du corps :

- *Ne touchez pas le haut du pare-brise en face du capteur de pluie.*
- *Ne touchez pas le haut du pare-brise avec un chiffon humide ou mouillé.*
- *N'appuyez pas sur le pare-brise.*

⚠ ATTENTION

Lorsque vous lavez le véhicule, positionnez le commutateur d'essuie-glaces sur OFF pour arrêter le balayage automatique.

Les essuie-glaces peuvent se déclencher et être endommagés si le commutateur est positionné en mode AUTO pendant que vous nettoyez le véhicule.

Ne retirez pas la protection du capteur situé sur le haut du pare-brise côté passager. Les pièces du système risqueraient d'être endommagées, et il se peut que les dégâts ne soient pas couverts par la garantie.

Lorsque vous démarrez le véhicule en hiver, positionnez le commutateur d'essuie-glaces sur OFF. Dans le cas contraire, les essuie-glaces peuvent se déclencher et la glace peut endommager les balais d'essuie-glaces. Retirez toute la neige et la glace et dégivrez convenablement le pare-brise avant d'actionner les essuie-glaces.

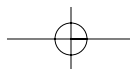

Équipements de votre véhicule

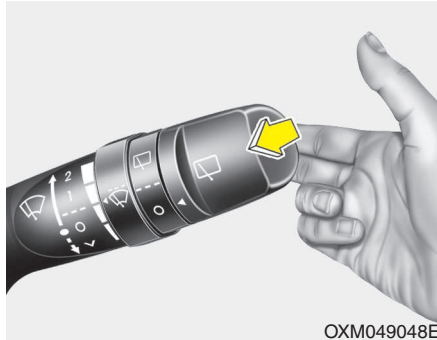

Lave-glace (avant)

En position O (Eteint), tirez doucement le levier vers vous pour pulvériser du liquide lave-glace sur le pare-brise et pour activer les cycles de balayage 1-3 des essuie-glaces.

Utilisez cette fonction lorsque le pare-brise est sale.

Le jet de liquide et le balayage des essuie-glaces prennent fin lorsque vous relâchez le levier.

Si le lave-glace ne fonctionne pas, vérifiez le niveau du liquide lave-glace. S'il n'est pas suffisant, ajoutez du liquide lave-glace non-abrasif dans le réservoir de lave-glace.

Le tuyau de remplissage du réservoir se situe à l'avant du compartiment moteur, côté passager.

⚠ ATTENTION

Afin d'éviter d'endommager la pompe du lave-glace, n'actionnez pas le lave-glace lorsque le réservoir de liquide est vide.

⚠ AVERTISSEMENT

Lorsqu'il gèle à l'extérieur, n'utilisez pas le lave-glace sans voir au préalable chauffé le pare-brise à l'aide des dégivreurs ; la solution du lave-glace pourrait geler au contact du pare-brise et gêner votre vision.

⚠ ATTENTION

- Afin d'éviter d'endommager les essuie-glaces ou le pare-brise, n'actionnez pas les essuie-glaces lorsque le pare-brise est sec.
- Afin d'éviter d'endommager les balais d'essuie-glaces, n'utilisez pas d'essence, de kérosène, de diluant pour peinture ni d'autres solvants sur les essuie-glaces ou à proximité.
- Afin d'éviter d'endommager les bras d'essuie-glaces et d'autres composants, n'essayez pas de faire bouger les essuie-glaces manuellement.

Lave-phares (le cas échéant)

Si votre véhicule est équipé d'un lave-phares, ce dernier fonctionne en même temps que le lave-pare-brise. Le lave-phares fonctionne lorsque le commutateur de feux est en première ou seconde position et que le moteur tourne.

Le liquide de nettoyage est projeté sur les phares.

*** REMARQUE**

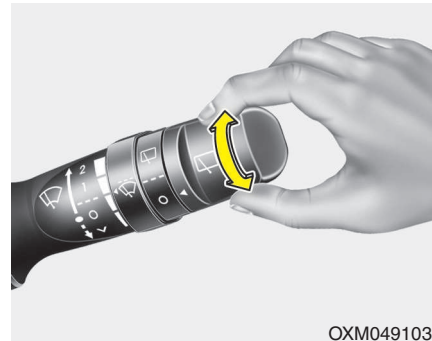

Vérifiez régulièrement les lave-phares pour vérifier que le liquide de nettoyage est correctement projeté sur les lentilles de phares.



OXM049103E

Commutateur d'essuie-glace et de lave-glace de la lunette arrière (le cas échéant)

Le commutateur d'essuie-glace et de lave-glace arrière est situé à l'extrémité de la commande d'essuie-glace et de lave-glace. Tournez le commutateur jusqu'à la position souhaitée pour actionner l'essuie-glace et le lave-glace arrière.

-  - Essuie-glace en mode normal
-  - Balayage intermittent
-  - L'essuie-glace ne fonctionne pas

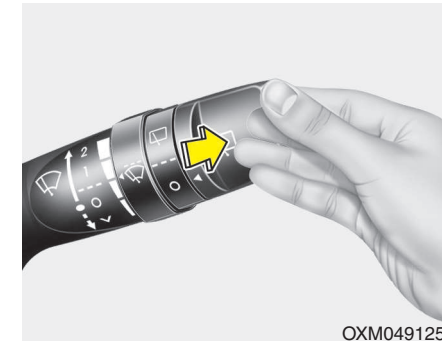

OXM049125L

Repoussez le levier pour pulvériser du liquide lave-glace à l'arrière et faites balayer les essuie-glaces arrière pendant 1~3 cycles. Le jet de liquide et le balayage des essuieglaces prennent fin lorsque vous relâchez le levier.

Équipements de votre véhicule

ÉCLAIRAGE INTÉRIEUR

⚠ ATTENTION

N'utilisez pas l'éclairage intérieur pendant des périodes prolongées si le moteur ne tourne pas. En effet, la batterie risque de se décharger.

⚠ AVERTISSEMENT

N'utilisez pas l'éclairage intérieur lorsque vous conduisez de nuit. Cela pourrait obscurcir votre vision et entraîner un accident.

Extinction AUTOMATIQUE des plafonniers

- Si vous verrouillez le véhicule à l'aide de l'émetteur ou de la clé intelligente lorsque toutes les portes sont fermées, tous les plafonniers s'éteignent en quelques secondes.
- Si vous n'actionnez aucun élément du véhicule après avoir coupé le contact, les lumières s'éteignent après 20 minutes.

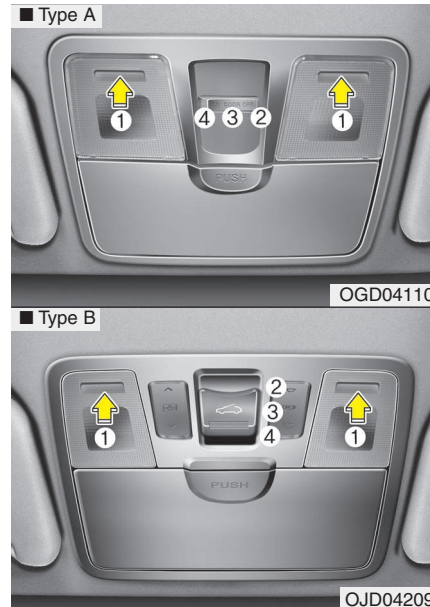

Plafonnier

Appuyez sur la lentille (1) pour allumer ou éteindre le plafonnier.

- ☐ /OFF (2) : Les lampes ne s'allument pas même si une porte est ouverte.

- ☐ /DOOR (3) :

- Le plafonnier s'allume dès qu'une porte est ouverte. Si vous fermez la porte, les lampes s'éteignent après 30 secondes environ.

- La lampe plafonnier s'allume pendant environ 30 secondes lorsque les portes sont déverrouillées à l'aide de l'émetteur ou de la clé intelligente, et cela tant que les portes ne sont pas ouvertes.

- Elle reste allumée pendant environ 20 minutes lorsque la clé de contact est en position ACC ou LOCK/OFF et que l'une des portes est ouverte.

- La lampe plafonnier reste allumée en permanence lorsque la porte est ouverte et que le contact est en position ON.

- Elle s'éteint immédiatement lorsque le contact est à nouveau en position ON ou lorsque toutes les portes sont verrouillées.

- ☐ /ON (4) : La lampe plafonnier reste allumée en permanence.

* REMARQUE

Lorsque la lampe est allumée en appuyant sur la lentille (1), elle ne s'éteint pas même lorsque le commutateur (2) est en position OFF.

Équipements de votre véhicule

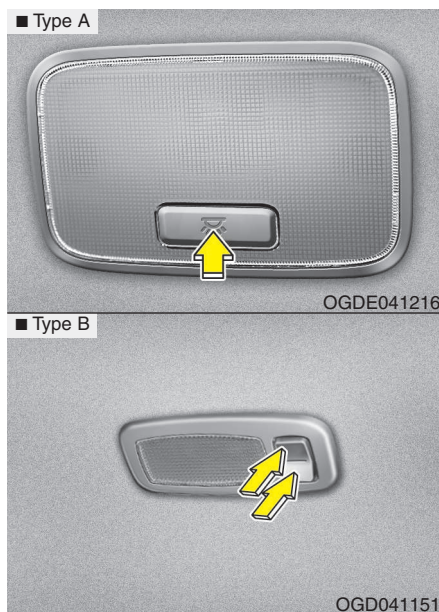

Type B

Appuyez sur le commutateur  pour allumer la lampe de lecture.

Appuyez sur le commutateur  pour éteindre la lampe de lecture.

Liseuse

Type A

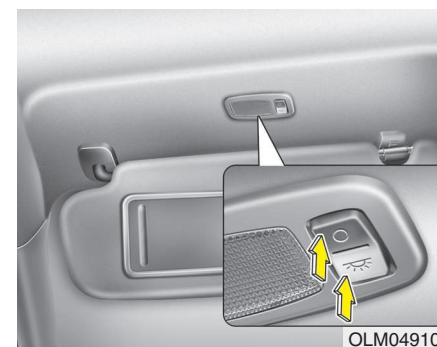

Appuyez sur le bouton pour allumer ou éteindre la lampe.

Lorsque la lampe plafonnier est allumée à l'aide du commutateur, la lampe de lecture s'allume également.



Lumière du miroir de courtoisie (le cas échéant)

Appuyez sur le commutateur pour allumer ou éteindre la lampe.

-  : La lampe s'allume lorsque vous appuyez sur ce bouton.
-  : La lampe s'éteint lorsque vous appuyez sur ce bouton.

ATTENTION - Lumière du miroir de courtoisie

Vous devez toujours mettre le commutateur en position OFF lorsque l'éclairage du miroir de courtoisie n'est pas utilisé. Si le pare-soleil est fermé alors que l'éclairage est toujours en marche, la batterie pourrait se décharger et le pare-soleil pourrait être endommagé.

Équipements de votre véhicule

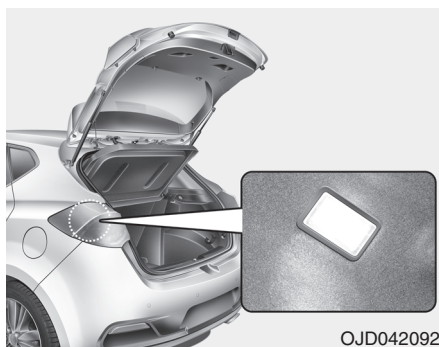

* Le coffre à bagages réel de votre véhicule peut différer de celui présenté dans l'illustration.

Lampe du coffre à bagages

La lampe du coffre à bagages s'allume lors de l'ouverture du hayon.

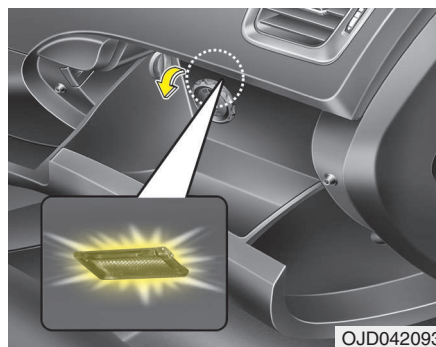

Éclairage de la boîte à gants

La lumière de la boîte à gants s'allume lorsque quelqu'un ouvre la boîte à gants.

SYSTÈME D'EXTINCTION DIFFÉRÉE (LE CAS ÉCHÉANT)

Extinction différée des phares

Lorsque le commutateur de feux est en position ON ou AUTO et que toutes les portes (y compris le hayon) sont fermées et verrouillées, les feux de position, les feux arrière et les phares s'allument pendant 15 secondes dans l'une des situations suivantes.

- Sans système de clé intelligente
 - Lorsque le bouton de déverrouillage des portes de l'émetteur est actionné.
- Avec système de clé intelligente
 - Lorsque le bouton de déverrouillage des portes de la clé intelligente est actionné.

Si vous appuyez alors sur le bouton de verrouillage des portes (de l'émetteur ou de la clé intelligente), les feux s'éteignent immédiatement.

Éclairage intérieur

Lorsque le commutateur d'éclairage intérieur est en position DOOR et que toutes les portes (ainsi que le hayon) sont fermées et verrouillées, la lampe de lecture s'allume pendant 30 secondes si vous procédez à l'une des opérations suivantes.

- Sans système de clé intelligente
 - Lorsque le bouton de déverrouillage des portes de l'émetteur est actionné.
- Avec système de clé intelligente
 - Lorsque le bouton de déverrouillage des portes de la clé intelligente est actionné.
 - Lorsque le bouton de la poignée extérieure de la porte est actionné.

Les lampes s'éteignent alors immédiatement si vous appuyez sur le bouton de verrouillage des portes.

Éclairage d'entrée de porte (le cas échéant)

Lorsque toutes les portes sont fermées et verrouillées, l'éclairage d'entrée de porte s'allume pendant 15 secondes si vous procédez à l'une des opérations suivantes.

- Sans système de clé intelligente
 - Lorsque vous appuyez sur le bouton de déverrouillage des portes de l'émetteur.
- Avec système de clé intelligente
 - Lorsque vous appuyez sur le bouton de déverrouillage des portes de la clé intelligente.
 - Lorsque vous appuyez sur le bouton de la poignée extérieure.
 - Lorsque vous vous approchez du véhicule avec la clé intelligente.

Si vous appuyez à ce moment-là sur le bouton de verrouillage des portes, les lampes s'éteignent automatiquement.

Équipements de votre véhicule

DÉGIVRAGE

⚠ ATTENTION

Lorsque vous nettoyez les vitres, n'utilisez jamais d'instruments pointus ou de produits de nettoyage pour vitres contenant des abrasifs, afin de ne pas endommager les conducteurs collés à la surface intérieure de la lunette arrière.

* REMARQUE

Si vous souhaitez dégivrer et désembuer le pare-brise avant, référez-vous au paragraphe « Dégivrage et désembuage du pare-brise » de cette section.



Dégivrage de la lunette arrière

Le dispositif de dégivrage chauffe la lunette afin d'éliminer le givre, le brouillard et la fine couche de glace de la lunette arrière, pendant que le moteur tourne.

- Pour activer le dispositif de dégivrage de la lunette arrière, appuyez sur le bouton de dégivrage de la lunette arrière situé dans le panneau de commandes central de la console. Le voyant du bouton de dégivrage de la lunette arrière s'allume lors de la mise en route du dispositif.
- Pour éteindre le dispositif de dégivrage, appuyez à nouveau sur le bouton de dégivrage de la lunette arrière.

* REMARQUE

- En cas d'amas important de neige sur la lunette arrière, retirez-la à l'aide d'une brosse avant d'activer le dégivrage arrière.
- Le dégivrage de la lunette arrière s'éteint automatiquement au bout d'environ 20 minutes ou lorsque vous coupez le contact.

Dégivreur du rétroviseur extérieur (le cas échéant)

Le dégivreur du rétroviseur extérieur fonctionne au moment où vous activez le dégivreur de la lunette arrière.

Dégivreur des essuie-glaces avant (le cas échéant)

Le dégivreur des essuie-glaces avant fonctionne au moment où vous activez le dégivreur de la lunette arrière.

SYSTÈME DE COMMANDE MANUELLE DE LA CLIMATISATION (LE CAS ÉCHÉANT)



- | | |
|--|--|
| 1. Molette de réglage de la vitesse du ventilateur | 4. Molette de sélection de mode |
| 2. Bouton de la climatisation | 5. Bouton de commande d'admission d'air |
| 3. Bouton de dégivrage de la lunette arrière | 6. Molette de contrôle de la température |

OJD042100

Équipements de votre véhicule

Chauffage et climatisation

1. Démarrez le moteur.

2. Réglez le mode sur la position souhaitée.

Pour améliorer l'efficacité du chauffage et du refroidissement :

- Chauffage: 

- Refroidissement: 

3. Réglez la commande de la température sur la position souhaitée.

4. Réglez le bouton de commande d'admission d'air à la position d'air extérieur (frais) ou de recirculation d'air.

5. Réglez la commande de vitesse du ventilateur sur la vitesse désirée.

6. Pour activer la climatisation, il vous suffit de l'allumer. (le cas échéant)

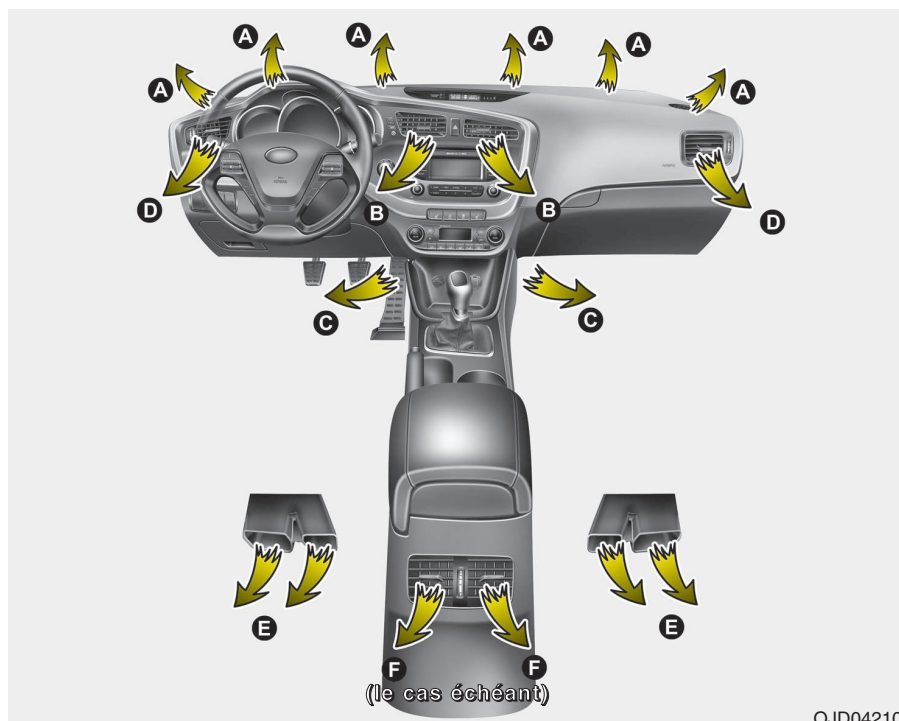

OJD042102

Équipements de votre véhicule



Sélection du mode

La molette de sélection de mode contrôle la direction du flux d'air dans le système de ventilation.

L'air peut être dirigé vers le sol, les sorties du tableau de bord ou le pare-brise. Six symboles sont utilisés pour représenter les positions visage, double niveau, plancher, visage/plancher/dégivrage, plancher/dégivrage et dégivrage.



Niveau visage (B, D, F)

La circulation d'air est orientée vers le haut du corps et le visage. De plus, chaque sortie peut être commandée pour diriger l'air déchargé provenant de la sortie.



Niveau sortie double (B, D, C, E, F)

Le flux d'air est dirigé à la fois vers le visage et le plancher.



Niveau plancher (A, C, D, E)

La majorité du flux d'air sort au niveau du plancher, avec une petite partie de l'air dirigée vers le pare-brise et le dégivrage des fenêtres latérales.



Visage/plancher/dégivrage (A, B, C, D, E, F)

La plupart du flux d'air est dirigé vers le visage, le plancher et le pare-brise, et une petite partie de cet air est dirigé vers les dégivreurs des fenêtres latérales.



Niveau plancher/dégivrage (A, C, E, D)

La majorité du flux d'air sort au niveau du plancher et du pare-brise, avec une petite partie de l'air dirigée vers le dégivrage des fenêtres latérales.



Niveau dégivrage (A, D)

La majorité du flux d'air sort au niveau du pare-brise, avec une petite partie de l'air dirigée vers le dégivrage des fenêtres latérales.

Équipements de votre véhicule

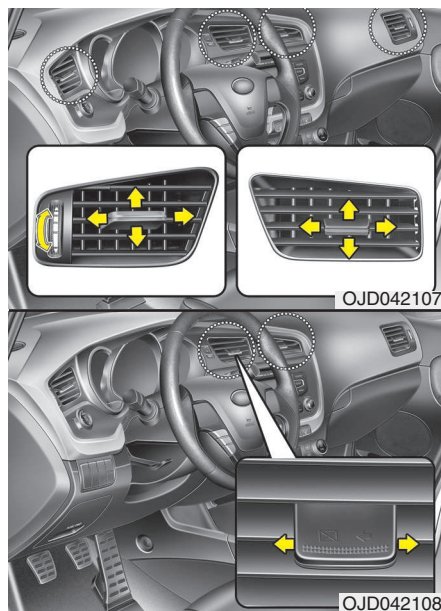

Bouches d'air du tableau de bord

Vous pouvez ouvrir et fermer séparément les aérateurs à l'aide de la molette ou de leur levier de commande.

Vous pouvez également régler la direction de l'air provenant de ces bouches en utilisant le levier de commande des bouches d'air (voir illustration).



Régulation de la température

La molette de réglage de la température vous permet de contrôler la température de l'air dans le véhicule.

Pour changer la température, procédez comme suit :

- Tournez la molette vers la droite pour augmenter la température.
- Tournez la molette vers la gauche pour baisser la température.

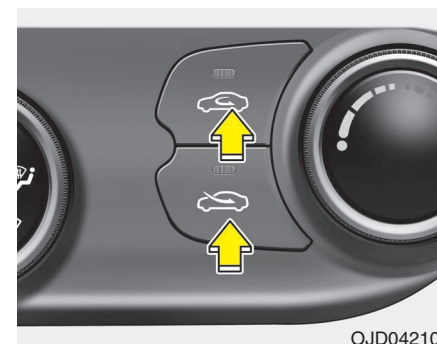

Commande d'admission d'air

La commande d'entrée d'air permet de sélectionner la position d'air extérieur (frais) ou d'air recyclé.

Pour modifier la position de la commande d'admission d'air, appuyez sur le bouton de commande.

Position air recyclé

En sélectionnant la position d'air recyclé, l'air se trouvant dans l'habitacle sera aspiré dans le système de chauffage puis chauffé ou refroidi suivant la fonction sélectionnée.

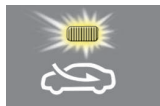
Position air extérieur (frais)

En sélectionnant la position air extérieur (frais), l'air entre dans le véhicule depuis l'extérieur et est chauffé ou refroidi suivant la fonction sélectionnée.

*** REMARQUE**

Une utilisation prolongée du chauffage en position air recyclé risque d'embuer le pare-brise et les vitres latérales et de provoquer une sensation de renfermé dans l'habitacle.

De même, une utilisation prolongée de la climatisation avec le mode d'air recyclé sélectionné donnera une impression d'air sec dans l'habitacle.

⚠ AVERTISSEMENT

- **Le fonctionnement continu de la climatisation en position d'air recyclé peut entraîner une augmentation de l'humidité à l'intérieur du véhicule, susceptible d'embuer les vitres et de gêner votre vision.**
- **Ne dormez pas dans un véhicule avec la climatisation ou le système de chauffage allumés. Vous encourriez de graves blessures, voire des blessures mortelles, provoquées par une chute du niveau d'oxygène et/ou de la température du corps.**
- **Une fonctionnement continu de la climatisation en position d'air recyclé peut provoquer des somnolences ou des assoupissements et donc une perte de contrôle du véhicule. Réglez autant que possible la commande d'admission d'air en position d'air extérieur (frais) pendant que vous conduisez.**

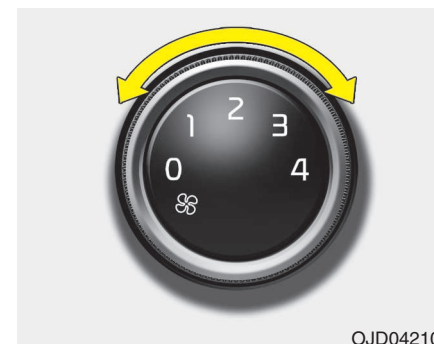

OJD042101

Régulateur de vitesse du ventilateur

Le contacteur d'allumage doit être en position ON pour que le ventilateur puissent fonctionner.

Le bouton de régulation de la vitesse du ventilateur permet de contrôler la vitesse de l'air provenant du système de ventilation. Pour modifier la vitesse de ventilation, tournez le bouton vers la droite pour l'augmenter et vers la gauche pour la baisser.

Si vous tournez le bouton de régulation de la vitesse des ventilateurs sur « 0 », le ventilateur s'éteint.

Équipements de votre véhicule



Éteindre les souffleries

Pour éteindre les souffleries, tournez la molette de réglage de la vitesse du ventilateur sur la position « 0 ».



Climatisation (le cas échéant)



Appuyez sur le bouton A/C pour activer la climatisation (le voyant s'allume). Réappuyez sur le bouton pour couper la climatisation.

Fonctionnement du système

Ventilation

1. Réglez le mode sur la position .
2. Réglez la commande d'admission d'air en position air extérieur (frais).
3. Réglez le régulateur de température sur la position souhaitée.
4. Réglez la commande de vitesse du ventilateur sur la vitesse désirée.

Chauffage

1. Réglez le mode sur la position .
 2. Réglez la commande d'admission d'air en position air extérieur (frais).
 3. Réglez le régulateur de température sur la position souhaitée.
 4. Réglez la commande de vitesse du ventilateur sur la vitesse désirée.
 5. Si vous souhaitez activer l'air sec, allumez la climatisation.
- Si le pare-brise est embué, réglez le système sur la position .

Conseils d'utilisation

- Pour empêcher la poussière ou les fumées désagréables de pénétrer dans le véhicule via le système de ventilation, réglez provisoirement la commande d'admission d'air sur la position air recyclé. Pensez à remettre la commande dans la position air frais une fois les irritations passées, afin de conserver de l'air frais à l'intérieur du véhicule. Cela contribue à maintenir le conducteur éveillé et à l'aise.
- L'air du système de chauffage/refroidissement est inspiré par les grilles situées juste au dessus du pare-brise. Veillez à ce que ces grilles ne soient pas obstruées par des feuilles, de la neige, de la glace ou d'autres obstacles.
- Afin d'éviter que de la condensation se forme à l'intérieur du pare-brise, réglez la commande d'admission d'air sur la position air frais et la commande du ventilateur sur la vitesse souhaitée, allumez la climatisation puis positionnez le régulateur de température sur la température souhaitée.

Climatisation (le cas échéant)

Les systèmes de climatisation de Kia sont remplis d'un fluide réfrigérant* respectueux de l'environnement.

1. Démarrez le moteur. Appuyez sur le bouton de la climatisation.
2. Réglez le système sur la position .
3. Réglez la commande d'arrivée d'air en position d'air extérieur ou en position d'air recyclé.
4. Réglez la commande de vitesse du ventilateur ainsi que le régulateur de température de manière à conserver un confort maximal.

*: Votre véhicule utilise un réfrigérant R-134a ou R-1234yf conformément à la réglementation dans votre pays au moment de la conception. Vous pouvez savoir quel réfrigérant est utilisé pour votre véhicule en vous référant à l'étiquette à l'intérieur du capot. Pour plus de détails sur l'emplacement de l'étiquette du réfrigérant du système de climatisation, reportez-vous à la section 8.

⚠ ATTENTION

- **Le système réfrigérant doit être révisé uniquement par des techniciens qualifiés et agréés afin de garantir un fonctionnement correct et en toute sécurité.**
- **L'entretien du système réfrigérant doit se faire dans un endroit bien aéré.**
- **L'évaporateur de climatisation (bobine de refroidissement) ne doit jamais être réparé ou remplacé par une pièce provenant d'un véhicule récupéré et tous les nouveaux évaporateurs MAC de rechange doivent être certifiés conformes à la norme SAE J2842 et comporter une plaque de certification.**

Équipements de votre véhicule

* REMARQUE

- Avec la climatisation activée, surveillez de près la jauge de température lorsque vous conduisez en montée ou lorsque vous êtes au milieu d'un embouteillage par des températures extérieures élevées. Le fonctionnement de la climatisation peut entraîner une surchauffe du moteur. Si la jauge de température indique une surchauffe du moteur, vous pouvez continuer à utiliser le ventilateur. En revanche, coupez la climatisation.
- Si vous ouvrez les fenêtres par temps humide, il se peut que des gouttelettes d'eau se forment à l'intérieur du véhicule avec la climatisation. Dans la mesure où une quantité importante de gouttelettes d'eau peut endommager l'installation électrique, il est recommandé d'utiliser la climatisation avec les vitres fermées.

Conseils d'utilisation de la climatisation

- Si le véhicule est resté stationné au soleil par temps chaud, ouvrez les vitres pendant une courte période afin de faire sortir l'air chaud du véhicule.
- Pour réduire l'humidité à l'intérieur des vitres par temps pluvieux ou humide, faites baisser l'humidité à l'intérieur du véhicule en activant la climatisation.
- Lorsque la climatisation est activée, il se peut que vous constatiez occasionnellement un léger changement de régime moteur car le compresseur de climatisation fonctionne par cycle. Il s'agit d'une situation normale.
- Utilisez la climatisation tous les mois, ne serait-ce que quelques minutes, afin de garantir un fonctionnement optimal du système.
- Lorsque vous utilisez la climatisation, si vous constatez un écoulement d'eau propre (voire une flaque d'eau) sur le plancher, côté passager, cela est tout à fait normal.
- Pour obtenir un refroidissement maximal, activez la climatisation en position air recyclé. Toutefois, un fonctionnement prolongé dans cette configuration peut donner une impression de renfermé à l'intérieur du véhicule.
- Lors du refroidissement, vous pouvez parfois percevoir un flux d'air humide. Ceci est dû à la rapidité du refroidissement et à l'entrée d'air humide. Il s'agit d'un phénomène tout à fait normal.

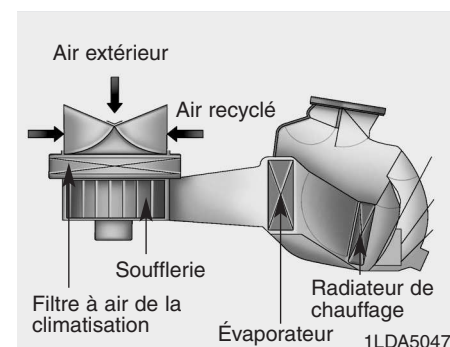

Filtre à air de la climatisation

Le filtre à air de la climatisation installé derrière la boîte à gants filtre la poussière et les autres polluants qui proviennent de l'extérieur et pénètrent dans le véhicule via le système de chauffage et de climatisation. Au bout d'un certain temps, l'accumulation de poussière ou d'autres polluants dans le filtre peut réduire le flux d'air provenant des ventilateurs. Aussi, l'humidité se forme plus facilement à l'intérieur du pare-brise, même lorsque la position d'air extérieur (frais) est sélectionnée. Dans ce cas de figure, nous vous conseillons de confier le remplacement du filtre à air de climatisation de votre véhicule à un concessionnaire Kia agréé.

*** REMARQUE**

- Pour le remplacement du filtre, se conformer au programme d'entretien. Si le véhicule roule sur des routes poussiéreuses ou accidentées, il est nécessaire de faire inspecter et de changer le filtre du climatiseur plus fréquemment.
- Si le flux d'air diminue soudainement, nous vous conseillons de faire vérifier le système de votre véhicule par un concessionnaire Kia agréé.

Vérification de la quantité de lubrifiant pour compresseur et de fluide frigorigène dans le climatiseur

Un faible niveau de fluide frigorigène provoque une baisse de rendement de la climatisation. Ne versez pas trop de fluide frigorigène dans le réservoir : cela aurait également un effet néfaste sur le fonctionnement de la climatisation.

Par conséquent si vous remarquez une anomalie au niveau du fonctionnement, nous vous conseillons de faire inspecter le système de votre véhicule par un concessionnaire Kia agréé.

⚠ AVERTISSEMENT
- Les véhicules équipés d'un système de climatisation utilisant un réfrigérant R-134a*



Comme le réfrigérant est à très haute pression, le système de climatisation ne doit être entretenu que par des techniciens formés et certifiés. Il est important d'utiliser le type et la quantité appropriés d'huile et de réfrigérant. Autrement, cela pourrait endommager le véhicule ou entraîner des blessures corporelles.

⚠ AVERTISSEMENT
- Les véhicules équipés d'un système de climatisation utilisant un réfrigérant R-1234yf*



Comme le réfrigérant est relativement inflammable et à très haute pression, le système de climatisation ne doit être entretenu que par des techniciens formés et certifiés. Il est important d'utiliser le type et la quantité appropriés d'huile et de réfrigérant.



Autrement, cela pourrait endommager le véhicule ou entraîner des blessures corporelles.

*: Votre véhicule utilise un réfrigérant R-134a ou R-1234yf conformément à la réglementation dans votre pays au moment de la conception. Vous pouvez savoir quel réfrigérant est utilisé pour votre véhicule en vous référant à l'étiquette à l'intérieur du capot. Pour plus de détails sur l'emplacement de l'étiquette du réfrigérant du système de climatisation, reportez-vous à la section 8.

Équipements de votre véhicule

SYSTÈME DE COMMANDE AUTOMATIQUE DE LA CLIMATISATION (LE CAS ÉCHÉANT)



- | | |
|--|--|
| 1. Molette de réglage de la température côté conducteur | 7. Bouton de commande d'admission d'air |
| 2. Bouton AUTO (commande automatique) | 8. Molette de réglage de la température côté passager |
| 3. Bouton de réglage de la vitesse du ventilateur (Vitesse supérieure) | 9. Bouton de sélection du réglage de température séparé (DUAL) |
| 4. Bouton de réglage de la vitesse du ventilateur (Vitesse inférieure) | 10. Bouton de OFF |
| 5. Écran de climatisation | 11. Bouton de dégivrage du pare-brise avant |
| 6. Bouton de la climatisation | 12. Bouton de sélection du mode |
| | 13. Bouton de dégivrage de la lunette arrière |

OJD042109

Équipements de votre véhicule

Chauffage et climatisation automatiques

Pour activer la climatisation automatique, il vous suffit de sélectionner la température souhaitée.

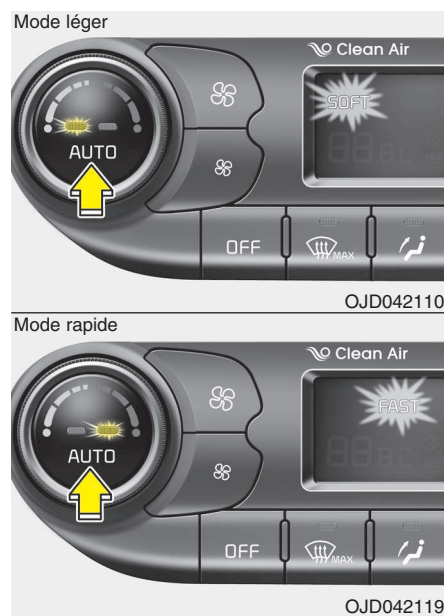

Vous avez la possibilité de choisir entre le mode léger et le mode rapide pour définir la vitesse du ventilateur.

Mode léger : la ventilation est douce.

Mode rapide : la ventilation est plus forte qu'en mode léger et permet d'atteindre rapidement la température sélectionnée.

À chaque fois que vous appuyez sur le bouton AUTO, le mode change comme suit :

Mode léger ↔ Mode rapide

Le système de régulation automatique de la température (FATC) permet de réguler automatiquement le système de chauffage et de refroidissement, de la manière suivante :

1. Appuyez sur le bouton AUTO

Les modes, les vitesses de ventilation, l'admission d'air et la climatisation se régleront automatiquement en fonction de la température.

Équipements de votre véhicule

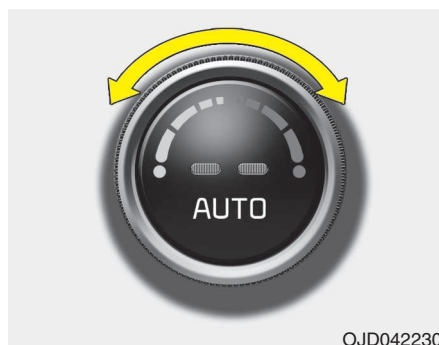

2. Tournez le bouton de contrôle de température jusqu'à la température désirée.

* REMARQUE

- Pour désactiver le mode automatique, appuyez sur l'un des boutons suivants:
 - Bouton de sélection du mode
 - Bouton de dégivrage du pare-brise
 - Bouton de réglage de la vitesse du ventilateur

La fonction sélectionnée sera commandée manuellement alors que les autres fonctions sont automatiques.

- Pour votre commodité et afin d'améliorer l'efficacité de la climatisation, utilisez le bouton AUTO et réglez la température sur 22°C/71°F (23°C/73°F-Sauf l'Europe).

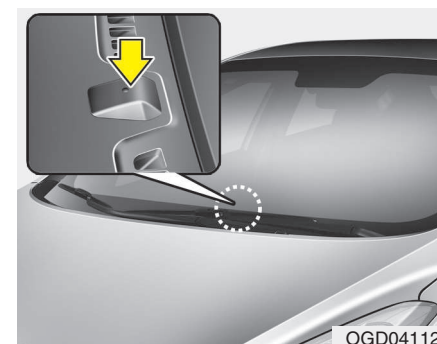

* REMARQUE



Ne placez jamais rien au dessus du capteur situé sur le tableau de bord afin de conserver un contrôle optimal du système de chauffage et de refroidissement.

Chauffage et climatisation manuels

Vous pouvez également commander le système de chauffage et de climatisation manuellement, en appuyant sur des boutons ou en tournant des boutons autres que le bouton AUTO. Dans ce cas, le système fonctionne en respectant l'ordre des boutons sélectionnés.

1. Démarrez le moteur.
2. Réglez le mode sur la position souhaitée.

Pour améliorer l'efficacité du chauffage et du refroidissement :

- Chauffage : 
- Refroidissement : 

3. Réglez le régulateur de température sur la position souhaitée.
4. Réglez le bouton de commande d'admission d'air à la position d'air extérieur (frais) ou de recirculation d'air.
5. Réglez la commande de vitesse du ventilateur sur la vitesse désirée.

6. Pour activer la climatisation, il vous suffit de l'allumer.

Pour passer en mode de commande entièrement automatique du système, appuyez sur le bouton AUTO.

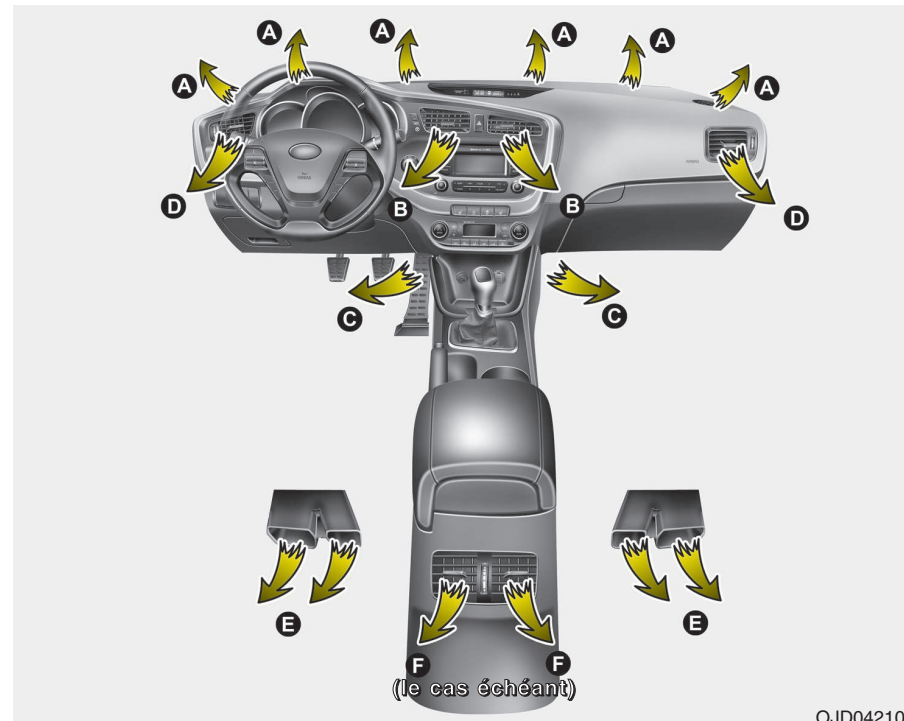

OJD042102

Sélection du mode

Le bouton de sélection du mode contrôle la direction du flux d'air dans le véhicule. Si vous appuyez une fois sur le bouton, le voyant du commutateur correspondant s'allume, si vous appuyez une seconde fois, le voyant s'éteint.

Équipements de votre véhicule

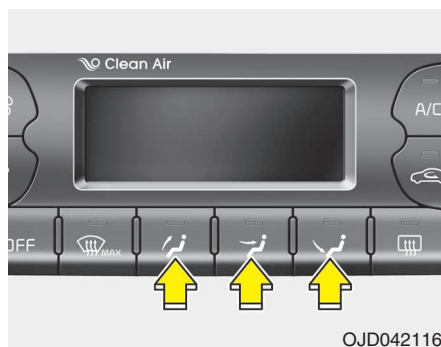

OJD042116

Niveau visage (B, D, F*)

La circulation d'air est orientée vers le haut du corps et le visage. De plus, chaque sortie peut être commandée pour diriger l'air déchargé provenant de la sortie.

* : le cas échéant









Niveau plancher (A, C, D, E)

La majorité du flux d'air est dirigée vers plancher.

Niveau dégivrage (A, D)

La majorité du flux d'air est dirigée vers le pare-brise.

Vous pouvez également sélectionner 2 à 3 modes en même temps.

- Mode visage () + plancher ()
- Mode visage () + dégivrage ()
- Mode plancher () + dégivrage ()
- Mode visage () + plancher () + dégivrage ()

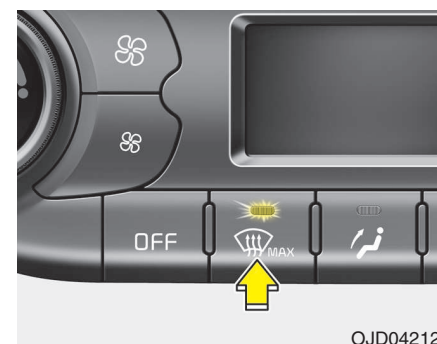

OJD042122

Mode dégivrage maximum (MAX)

Lorsque vous sélectionnez le mode dégivrage MAX, les paramètres suivants du système sont automatiquement activés :

- la climatisation s'allume automatiquement.
- la position air extérieur (frais) est sélectionnée.
- le ventilateur est réglé sur la vitesse maximale.

Pour désactiver le mode dégivrage MAX, appuyez soit sur le bouton de mode, soit à nouveau sur le bouton dégivrage MAX, soit sur le bouton AUTO.

Équipements de votre véhicule

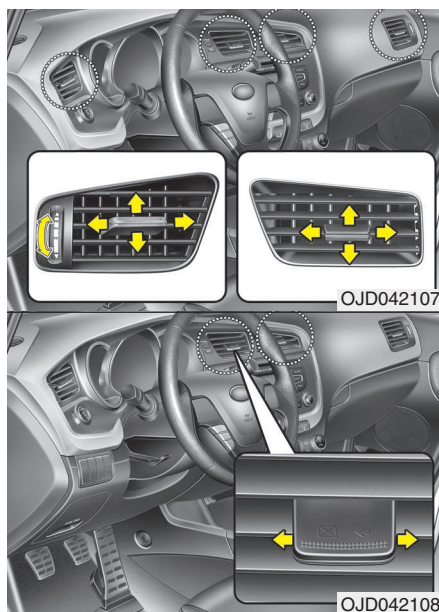

Bouches d'air du tableau de bord

Les ouïes bouches d'air peuvent être ouvertes ou fermées indépendamment à l'aide de la molette horizontale.

Vous pouvez également régler la direction de l'air provenant de ces bouches en utilisant le levier de commande des bouches d'air (voir illustration).

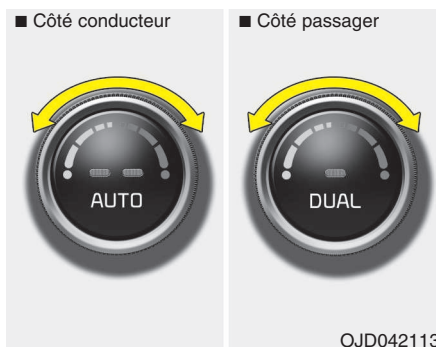

Régulation de la température

Régulation de la température Lorsque vous tournez cette commande entièrement vers la droite, vous augmentez la température jusqu'à une valeur maximale HI.

À l'inverse, tournez ce bouton entièrement vers la gauche pour réduire la température jusqu'à une valeur minimale Lo.

Lorsque vous tournez le bouton, la température augmente ou diminue de 0,5°C/1°F. Une fois réglé sur la sélection de température la plus basse, le système d'air conditionné fonctionne en permanence.

Utilisez la commande de température côté conducteur pour régler la température côté conducteur. Utilisez la commande de température côté passager pour régler la température côté passager.



Réglage séparé de la température côté conducteur et passager

1. Appuyez sur le bouton DUAL pour activer le réglage séparé de la température côté conducteur et passager. Lorsque le bouton de réglage de la température côté passager est activé, le système passe automatiquement en mode DUAL.
2. Utilisez la commande de contrôle de température côté conducteur pour régler la température de ce côté. Utilisez la commande de contrôle de température côté passager régler la température de ce côté.

Lorsque la température côté conducteur est réglée au maximum (HIGH) ou au minimum (LOW), le mode DUAL se désactive pour optimiser le chauffage ou le refroidissement.

Équipements de votre véhicule

Réglage homogène de la température côté conducteur et passager

1. Rappuyez sur le bouton DUAL pour désactiver le mode DUAL. La température côté passager est réglée au même niveau que la température côté conducteur.
2. Activez le bouton de réglage de la température côté conducteur. La température côtés passager et conducteur sera réglée à la même valeur.

Modification de la température

Vous pouvez passer des degrés Celsius aux degrés Fahrenheit et inversement de la manière suivante :

Tout en maintenant le bouton DUAL enfoncé, appuyez sur le bouton de sélection du visage  pendant 3 secondes ou plus.

L'affichage passe du Centigrade au Fahrenheit, ou du Fahrenheit au Centigrade.

* REMARQUE

Si la batterie a été déchargée ou déconnectée, la valeur affichée par défaut est le degré Celsius.

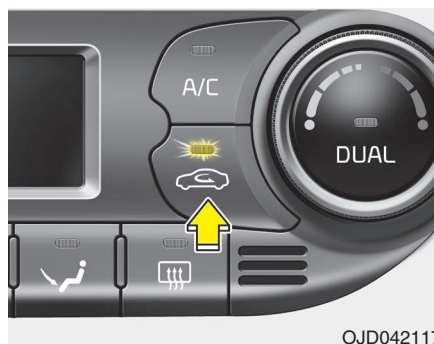

OJD042117

Commande de l'admission d'air

Elle permet de sélectionner la position air extérieur (frais) ou air recyclé.

Pour modifier la position de la commande d'admission d'air, appuyez sur le bouton de commande.

Position air recyclé



En sélectionnant la position d'air recyclé, l'air se trouvant dans l'habitacle sera aspiré dans le système de chauffage puis chauffé ou refroidi suivant la fonction sélectionnée.

Position air extérieur (frais)



En sélectionnant la position air extérieur (frais), l'air entre dans le véhicule depuis l'extérieur et est chauffé ou refroidi suivant la fonction sélectionnée.

* REMARQUE

Une utilisation prolongée du chauffage en position air recyclé risque d'embuer le pare-brise et les vitres latérales et de provoquer sensation de renfermé dans l'habitacle.

De même, une utilisation prolongée de la climatisation en mode d'air recyclé donnera une impression d'air sec dans l'habitacle.

⚠ AVERTISSEMENT

- Le fonctionnement continu de la climatisation en position d'air recyclé peut entraîner une augmentation de l'humidité à l'intérieur du véhicule, susceptible d'embuer les vitres et de gêner votre vision.
- Ne dormez pas dans un véhicule avec la climatisation ou le système de chauffage allumés. Vous encourriez de graves blessures, voire des blessures mortelles, provoquées par une chute du niveau d'oxygène et/ou de la température du corps.
- Une fonctionnement continu de la climatisation en position d'air recyclé peut provoquer des somnolences ou des assoupissements et donc une perte de contrôle du véhicule. Réglez autant que possible la commande d'admission d'air en position d'air extérieur (frais) pendant que vous conduisez.

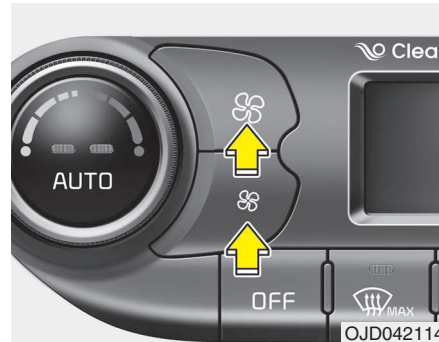

Régulateur de vitesse du ventilateur

Pour régler la vitesse de ventilation sur la position souhaitée, tournez le bouton de régulation de la vitesse du ventilateur.

Appuyez sur le bouton supérieur (☼) pour augmenter la vitesse de ventilation ou sur le bouton inférieur (☼) pour la réduire.

La pression du bouton "OFF" coupe le ventilateur.



Climatisation (le cas échéant)

Appuyez sur le bouton A/C pour activer la climatisation (le voyant s'allume).

Réappuyez sur le bouton pour couper la climatisation.

Équipements de votre véhicule

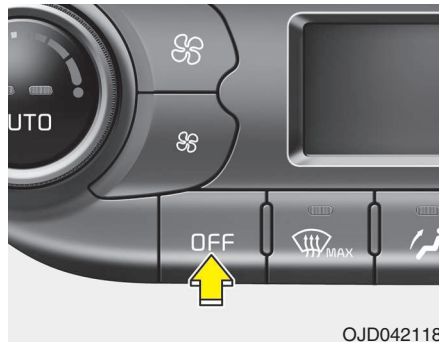

OJD042118

Mode OFF



Appuyez sur le bouton OFF pour désactiver la climatisation. Cependant, vous pouvez toujours actionner les boutons d'admission d'air tant que la clé de contact sur la position ON.

Fonctionnement du système

Ventilation

1. Réglez le mode sur la position .
2. Réglez la commande d'admission d'air en position air extérieur (frais).
3. Réglez le régulateur de température sur la position souhaitée.
4. Réglez la commande de vitesse du ventilateur sur la vitesse désirée.

Chauffage

1. Réglez le mode sur la position .
 2. Réglez la commande d'admission d'air en position air extérieur (frais).
 3. Réglez le régulateur de température sur la position souhaitée.
 4. Réglez la commande de vitesse du ventilateur sur la vitesse désirée.
 5. Si vous souhaitez activer l'air sec, allumez la climatisation.
- Si le pare-brise est embué, réglez le système sur la position  ou .

Conseils d'utilisation

- Pour empêcher la poussière ou les fumées désagréables de pénétrer dans le véhicule via le système de ventilation, réglez provisoirement la commande d'admission d'air sur la position air recyclé. Pensez à remettre la commande dans la position air frais une fois les irritations passées, afin de conserver de l'air frais à l'intérieur du véhicule. Cela contribue à maintenir le conducteur éveillé et à l'aise.
- L'air du système de chauffage/refroidissement est inspiré par les grilles situées juste au dessus du pare-brise. Veillez à ce que ces grilles ne soient pas obstruées par des feuilles, de la neige, de la glace ou d'autres obstacles.
- Afin d'éviter que de la condensation se forme à l'intérieur du pare-brise, réglez la commande d'admission d'air sur la position air frais et la commande du ventilateur sur la vitesse souhaitée, allumez la climatisation puis positionnez le régulateur de température sur la température souhaitée.

Climatisation (le cas échéant)

Les systèmes de climatisation de Kia sont remplis d'un fluide réfrigérant* respectueux de l'environnement.

1. Démarrez le moteur. Appuyez sur le bouton de la climatisation.
2. Réglez le système sur la position .
3. Réglez la commande d'arrivée d'air en position d'air extérieur ou en position d'air recyclé.
4. Réglez la commande de vitesse du ventilateur ainsi que le régulateur de température de manière à conserver un confort maximal.

*: Votre véhicule utilise un réfrigérant R-134a ou R-1234yf conformément à la réglementation dans votre pays au moment de la conception. Vous pouvez savoir quel réfrigérant est utilisé pour votre véhicule en vous référant à l'étiquette à l'intérieur du capot. Pour plus de détails sur l'emplacement de l'étiquette du réfrigérant du système de climatisation, reportez-vous à la section 8.

⚠ ATTENTION

- **Le système réfrigérant doit être révisé uniquement par des techniciens qualifiés et agréés afin de garantir un fonctionnement correct et en toute sécurité.**
- **L'entretien du système réfrigérant doit se faire dans un endroit bien aéré.**
- **L'évaporateur de climatisation (bobine de refroidissement) ne doit jamais être réparé ou remplacé par une pièce provenant d'un véhicule récupéré et tous les nouveaux évaporateurs MAC de rechange doivent être certifiés conformes à la norme SAE J2842 et comporter une plaque de certification.**

*** REMARQUE**

- Avec la climatisation activée, surveillez de près la jauge de température lorsque vous conduisez en montée ou lorsque vous êtes au milieu d'un embouteillage par des températures extérieures élevées. Le fonctionnement de la climatisation peut entraîner une surchauffe du moteur. Si la jauge de température indique une surchauffe du moteur, vous pouvez continuer à utiliser le ventilateur. En revanche, coupez la climatisation.
- Si vous ouvrez les fenêtres par temps humide, il se peut que des gouttelettes d'eau se forment à l'intérieur du véhicule avec la climatisation. Dans la mesure où une quantité importante de gouttelettes d'eau peut endommager l'installation électrique, il est recommandé d'utiliser la climatisation avec les vitres fermées.

Équipements de votre véhicule

Conseils d'utilisation de la climatisation

- Si le véhicule est resté stationné au soleil par temps chaud, ouvrez les vitres pendant une courte période afin de faire sortir l'air chaud du véhicule.
- Pour réduire l'humidité à l'intérieur des vitres par temps pluvieux ou humide, faites baisser l'humidité à l'intérieur du véhicule en activant la climatisation.
- Lorsque la climatisation est activée, il se peut que vous constatiez occasionnellement un léger changement de régime moteur car le compresseur de climatisation fonctionne par cycle. Il s'agit d'une situation normale.
- Utilisez la climatisation tous les mois, ne serait-ce que quelques minutes, afin de garantir un fonctionnement optimal du système.
- Lorsque vous utilisez la climatisation, si vous constatez un écoulement d'eau propre (voire une flaque d'eau) sur le plancher, côté passager, cela est tout à fait normal.
- Pour obtenir un refroidissement maximal, activez la climatisation en position air recyclé. Toutefois, un fonctionnement prolongé dans cette configuration peut donner une impression de renfermé à l'intérieur du véhicule.
- Lors du refroidissement, vous pouvez parfois percevoir un flux d'air humide. Ceci est dû à la rapidité du refroidissement et à l'entrée d'air humide. Il s'agit d'un phénomène tout à fait normal.

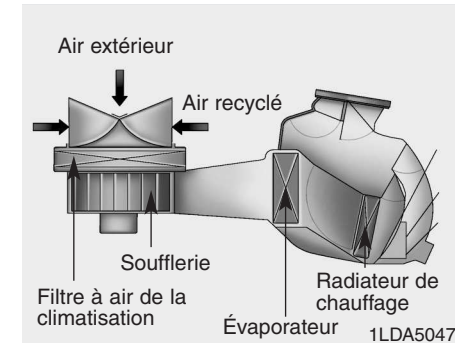

Filtre à air de la climatisation

Le filtre à air de la climatisation installé derrière la boîte à gants filtre la poussière et les autres polluants qui proviennent de l'extérieur et pénètrent dans le véhicule via le système de chauffage et de climatisation. Au bout d'un certain temps, l'accumulation de poussière ou d'autres polluants dans le filtre peut réduire le flux d'air provenant des ventilateurs. Aussi, l'humidité se forme plus facilement à l'intérieur du pare-brise, même lorsque la position d'air extérieur (frais) est sélectionnée. Dans ce cas de figure, nous vous conseillons de confier le remplacement du filtre à air de climatisation de votre véhicule à un concessionnaire Kia agréé.

*** REMARQUE**

- Pour le remplacement du filtre, se conformer au programme d'entretien. Si le véhicule roule sur des routes poussiéreuses ou accidentées, il est nécessaire de faire inspecter et de changer le filtre du climatiseur plus fréquemment.
- Si le flux d'air diminue soudainement, nous vous conseillons de faire vérifier le système de votre véhicule par un concessionnaire Kia agréé.

Vérification de la quantité de lubrifiant pour compresseur et de fluide frigorigène dans le climatiseur

Un faible niveau de fluide frigorigène provoque une baisse de rendement de la climatisation. Ne versez pas trop de fluide frigorigène dans le réservoir : cela aurait également un effet néfaste sur le fonctionnement de la climatisation.

Par conséquent si vous remarquez une anomalie au niveau du fonctionnement, nous vous conseillons de faire inspecter le système de votre véhicule par un concessionnaire Kia agréé.

⚠ AVERTISSEMENT
- Les véhicules équipés d'un système de climatisation utilisant un réfrigérant R-134a*



Comme le réfrigérant est à très haute pression, le système de climatisation ne doit être entretenu que par des techniciens formés et certifiés. Il est important d'utiliser le type et la quantité appropriés d'huile et de réfrigérant. Autrement, cela pourrait endommager le véhicule ou entraîner des blessures corporelles.

⚠ AVERTISSEMENT
- Les véhicules équipés d'un système de climatisation utilisant un réfrigérant R-1234yf*



Comme le réfrigérant est relativement inflammable et à très haute pression, le système de climatisation ne doit être entretenu que par des techniciens formés et certifiés. Il est important d'utiliser le type et la quantité appropriés d'huile et de réfrigérant.





Autrement, cela pourrait endommager le véhicule ou entraîner des blessures corporelles.

*: Votre véhicule utilise un réfrigérant R-134a ou R-1234yf conformément à la réglementation dans votre pays au moment de la conception. Vous pouvez savoir quel réfrigérant est utilisé pour votre véhicule en vous référant à l'étiquette à l'intérieur du capot. Pour plus de détails sur l'emplacement de l'étiquette du réfrigérant du système de climatisation, reportez-vous à la section 8.

Équipements de votre véhicule



DÉGIVRAGE ET DÉSEMBUAGE DU PARE-BRISSE

⚠ AVERTISSEMENT
- Chauffage du pare-brise

Par temps très humide, n'utilisez pas la position  pendant activation du refroidissement. La différence entre la température de l'air extérieur et celle du pare-brise pourrait embuer la surface extérieure du pare-brise et entraîner une perte de visibilité. Dans ce cas, réglez la sélection du mode sur la position  et la commande de vitesse de ventilation sur la vitesse inférieure.

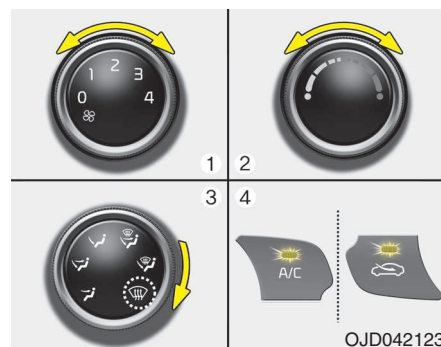
- Pour un dégivrage maximum, réglez la température au maximum, puis réglez la vitesse du ventilateur au maximum.
- Si vous souhaitez de l'air chaud au niveau du plancher pendant le dégivrage ou du désembuage, sélectionnez la position plancher - dégivrage.
- Avant de conduire, retirez toute la neige et la glace du pare-brise, de la lunette arrière, des rétroviseurs extérieurs ainsi que des vitres latérales.
- Retirez toute la neige et la glace du capot et de l'entrée d'air au niveau de la grille du capot afin d'améliorer le rendement du chauffage et du dégivrage et de réduire la probabilité de formation de buée sur l'intérieur du pare-brise.

**Système de commande manuelle de la climatisation****Pour dégivrer le pare-brise**

1. Réglez la vitesse de ventilation sur la position souhaitée.
2. Sélectionnez la température souhaitée.
3. Sélectionnez la position .
4. L'air extérieur (frais) est sélectionné automatiquement. Si la position  est sélectionnée, l'air conditionné (le cas échéant) est également sélectionné automatiquement.

Si la position d'air extérieur (frais) et/ou la climatisation ne sont pas sélectionnées automatiquement, appuyez manuellement sur le bouton correspondant.

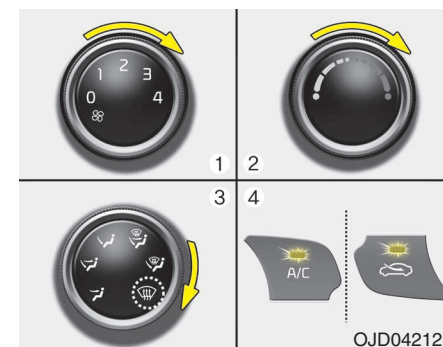
**Pour dégivrer le pare-brise extérieur**

1. Réglez la vitesse de ventilation sur la position la plus élevée.
2. Réglez la température sur la position la plus chaude.
3. Sélectionnez la position .
4. L'air extérieur (frais) et la climatisation seront sélectionnés automatiquement.

Équipements de votre véhicule

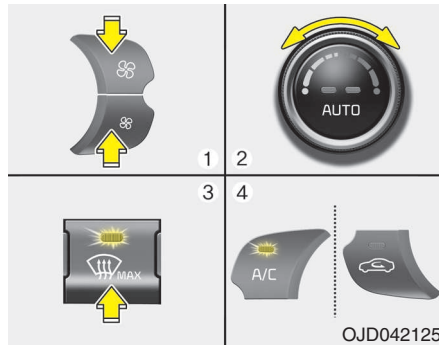

Système de commande automatique de la climatisation

Pour dégivrer le pare-brise intérieur

1. Réglez la vitesse de ventilation sur la position souhaitée.
2. Sélectionnez la température souhaitée.
3. Appuyez sur le bouton .
4. La climatisation s'allumera en fonction de la température ambiante détectée, la position air extérieur (frais) sera sélectionnée automatiquement.

Si la climatisation n'est pas sélectionnée automatiquement, réglez manuellement le bouton correspondant. Si la position  est sélectionnée, la vitesse de ventilation minimale est automatiquement abandonnée en faveur de la vitesse de ventilation maximale.

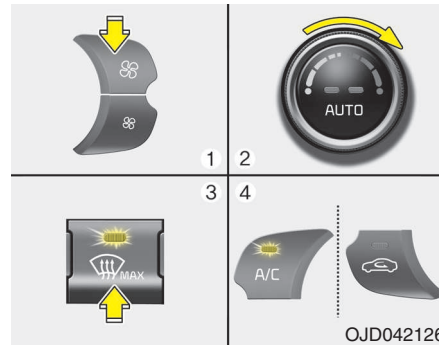

Pour dégivrer le pare-brise extérieur

1. Réglez la vitesse de ventilation sur la position la plus élevée.
2. Réglez la température sur la position la plus chaude (HIGH).
3. Appuyez sur le bouton .
4. La climatisation s'allumera en fonction de la température ambiante détectée et la position air extérieur (frais) sera sélectionnée automatiquement.

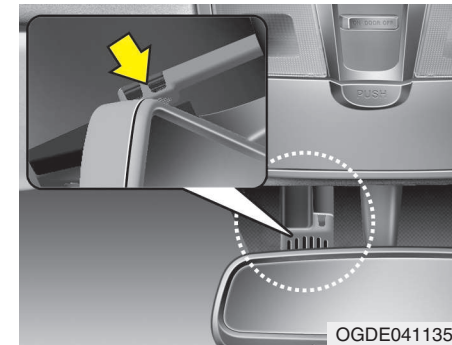

Système de désembuage automatique (Disponible uniquement pour le système de climatisation automatique, le cas échéant)

Le désembuage automatique réduit la possibilité d'accumulation de la buée à l'intérieur du pare-brise, en détectant automatiquement l'humidité.

Le système de désembuage automatique se met en route lorsque le système de climatisation est activé.

* REMARQUE

Le système de désembuage automatique peut ne pas fonctionner correctement lorsque la température extérieure est inférieure à -15 °C.

Équipements de votre véhicule



Cet indicateur s'allume lorsque le système de désembuage automatique détecte de l'humidité à l'intérieur du pare-brise et se met en marche.

Si davantage d'humidité est détectée dans le véhicule, d'autres opérations sont effectuées comme suit.

Étape 1 : Mise en route de la climatisation

Étape 2 : Position Air extérieur

Étape 3 : Souffler de l'air vers le pare-brise

Étape 4 : Augmentation du flux d'air vers le pare-brise

Si votre véhicule est équipé d'un système de désembuage automatique, ce dernier s'activera automatiquement lorsque les conditions requises seront remplies.

Cependant, si vous souhaitez désactiver le système de désembuage automatique, appuyez sur le bouton de dégivrage 4 fois en 2 secondes, tout en maintenant le bouton AUTO enfoncé. Le témoin clignotera 3 fois pour vous informer que le système est désactivé.

Pour utiliser à nouveau le système de désembuage automatique, reportez-vous aux procédures ci-dessus.

Si la batterie est déchargée ou déconnectée, le système de désembuage automatique se réinitialise.

* REMARQUE

Si vous sélectionnez manuellement la position A/C OFF alors que le système de désembuage automatique est activé, le témoin de désembuage automatique clignotera 3 fois pour vous informer que la position A/C OFF ne peut être sélectionnée.

⚠ ATTENTION

Ne retirez pas le cache du capteur qui se trouve sur l'extrémité supérieure du pare-brise, côté conducteur.

Des pièces du système pourraient être endommagées et leur réparation pourrait ne pas être couverte par la garantie du véhicule.

AIR PUR (LE CAS ÉCHÉANT)



OJD042129

Lorsque le contact est en position ON, la fonction d'air pur se met en route de façon automatique.

Par ailleurs, cette fonction est automatiquement désactivée lorsque le contact est en position OFF.

ESPACE DE RANGEMENT

⚠ ATTENTION

- *En raison des risques de vols, ne conservez aucun objet de valeur dans l'espace de rangement.*
- *Veillez à toujours conserver l'espace de rangement fermé pendant que vous conduisez. Limitez le nombre d'objets rangés afin de pouvoir fermer l'espace de rangement correctement.*

⚠ AVERTISSEMENT

- Matériaux inflammables

Ne conservez pas de briquets, de bouteilles de propane ni d'autres matériaux inflammables/explosifs dans le véhicule. Ces objets pourraient s'enflammer et/ou exploser si le véhicule est exposé à des températures élevées pendant des périodes prolongées.

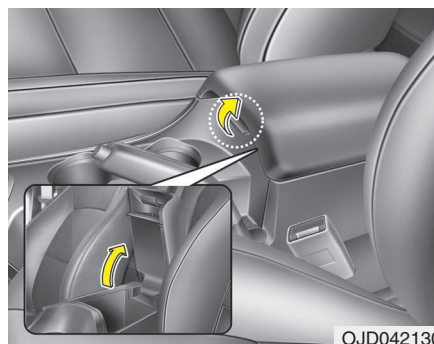

Console centrale de rangement

Pour ouvrir la console centrale, poussez le levier, puis soulevez le couvercle.

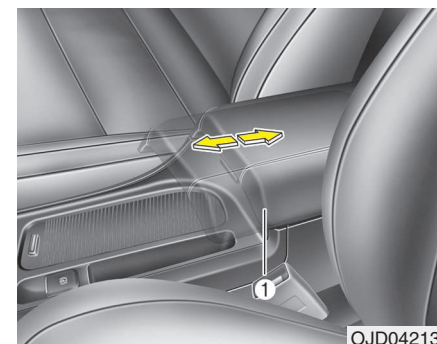

Coulissement de l'accoudoir (le cas échéant)

Pour coulisser vers l'avant

Saisissez la partie avant de l'accoudoir (1) et tirez.

Pour coulisser vers l'arrière

Poussez l'accoudoir vers l'arrière avec la paume de votre main.

⚠ AVERTISSEMENT

Ne saisissez la partie avant de l'accoudoir (1) lorsque vous le poussez vers l'arrière. Vous pourriez vous faire mal aux doigts.

Équipements de votre véhicule

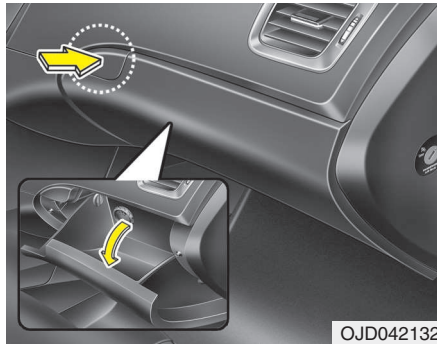

OJD042132

Boîte à gants

Appuyez sur le bouton pour ouvrir automatiquement la boîte à gants. Fermez la boîte à gants après utilisation.

⚠ AVERTISSEMENT

Pour réduire le risque de blessure en cas d'accident ou d'arrêt brutal, gardez toujours la boîte à gants fermée pendant que vous conduisez.

⚠ ATTENTION

Ne conservez pas d'aliments dans la boîte à gants pendant une période prolongée.

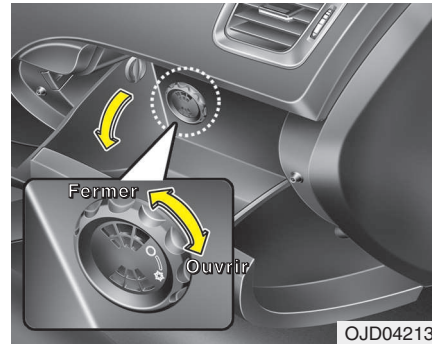

OJD042133

Glacière (le cas échéant)

Vous pouvez conserver des canettes ou autres objets au frais dans la boîte à gants.

1. Allumez la climatisation. La température de la boîte à gants réfrigérée varie en fonction de celle de la climatisation.
2. Tournez la molette en position ouverte.
3. Lorsque la boîte à gants réfrigérée n'est pas utilisée, tournez la molette en position fermée.

*** REMARQUE**

Si des objets placés dans la glacière obstruent l'évén, l'efficacité de refroidissement de la glacière sera réduite.

⚠ AVERTISSEMENT

Ne placez pas de produits périssables dans la glacière car celle-ci pourrait ne pas conserver une température suffisamment constante pour préserver la fraîcheur des aliments.

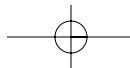

Équipements de votre véhicule

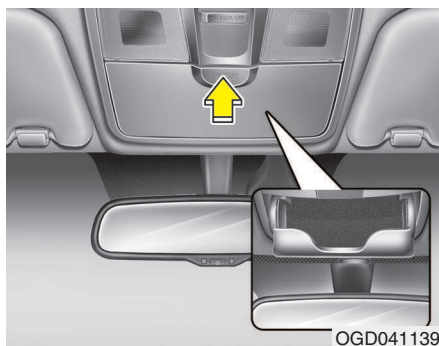

Console de lunettes de soleil

Pour ouvrir la console de lunettes de soleil, appuyez sur le couvercle et la console s'ouvrira lentement. Placez vos lunettes de soleil dans le compartiment de rangement avec les verres face à vous. Appuyez sur le couvercle pour refermer la console.

⚠ AVERTISSEMENT

- Ne rangez pas d'objets dans cette console à l'exception de lunettes de soleil. Les objets pourraient être projetés en dehors de la console en cas d'arrêt brusque ou d'accident et risqueraient de blesser les occupants du véhicule.
- N'ouvrez pas la console de lunettes de soleil pendant que le véhicule roule. Le rétroviseur intérieur du véhicule peut être bloqué par une console de lunettes de soleil ouverte.
- Ne forcez pas l'insertion des lunettes dans l'étui afin d'éviter tout risque d'endommagement ou de déformation. Si vous tentez de forcer l'ouverture lorsque les lunettes sont bloquées dans l'étui, vous risquez de vous blesser.

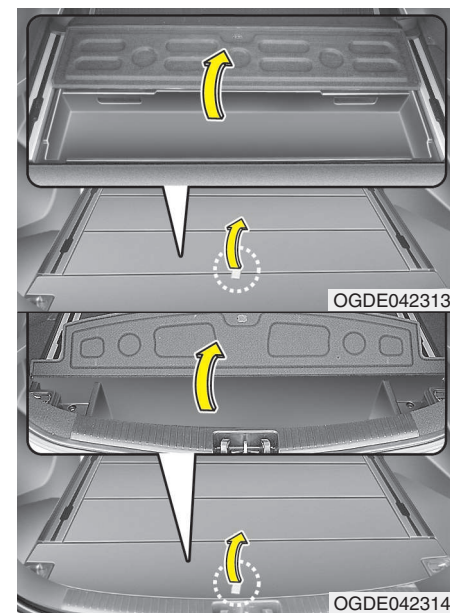

Plateau à bagages (Remorque)

Vous pouvez placer une trousse de premiers secours, un triangle réfléchissant (Plateau avant), des outils, etc. dans la boîte pour pouvoir par la suite y accéder facilement.

- Saisissez la poignée en haut du couvercle et soulevez-la.

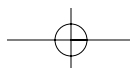

Équipements de votre véhicule

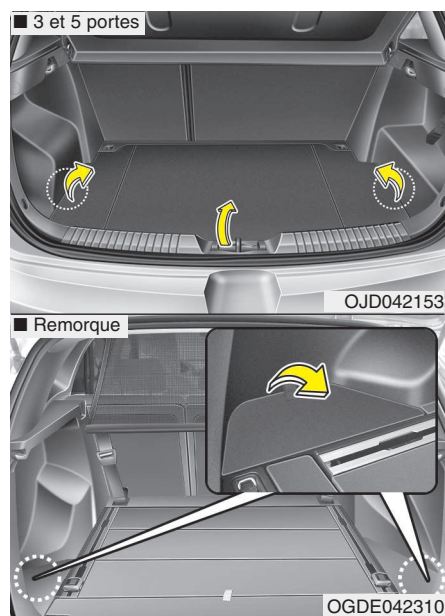

Plateau à bagages latéral (le cas échéant)

Le plateau à bagages latéral peut être utilisé pour stocker des petits objets.

- Pour ouvrir le couvercle, tirez sur la poignée et soulevez le couvercle.

ÉQUIPEMENTS INTÉRIEURS

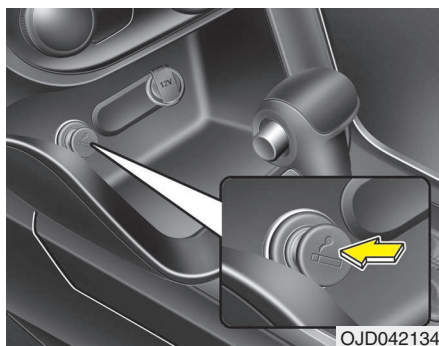

Allume-cigare (le cas échéant)

Le contacteur d'allumage doit être positionné sur ACC ou sur ON afin que l'allume-cigare puisse fonctionner.

Pour utiliser l'allume-cigare, procédez comme suit :

Enfoncez l'allume-cigare au fond de la prise.

Une fois que l'élément est chaud, l'allume-cigare ressort et est prêt à être utilisé.

Nous vous conseillons d'utiliser des pièces de rechange fournies par un concessionnaire Kia agréé.

⚠ AVERTISSEMENT

- Ne maintenez pas l'allume-cigare enfoncé après qu'il a déjà été chauffé. Cela produirait une surchauffe et pourrait causer un incendie.
- Si l'allume-cigare ne ressort pas au bout de 30 secondes, retirez-le afin d'éviter une éventuelle surchauffe.

⚠ ATTENTION

L'utilisation d'accessoires (rasoirs électriques, aspirateurs portables, cafetières etc.) peut endommager la douille ou entraîner une défaillance électrique.

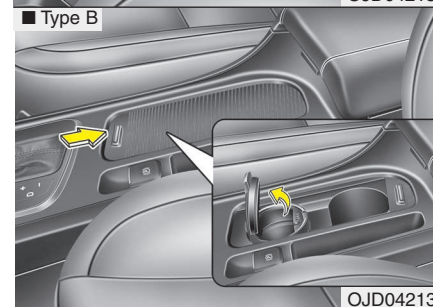
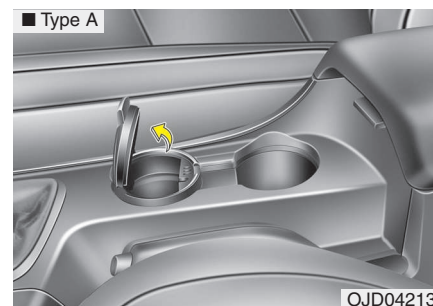

Cendrier (le cas échéant)

Pour utiliser le cendrier, soulevez le couvercle. (Type B)

Pour nettoyer ou vider le cendrier, sortez-le de son logement.

Équipements de votre véhicule

⚠ AVERTISSEMENT

- Utilisation du cendrier

- N'utilisez pas les cendriers du véhicule comme des poubelles.
- En mettant une cigarette ou une allumette encore allumée dans le cendrier avec d'autres matériaux combustibles, vous risquez de provoquer un début d'incendie.

⚠ ATTENTION

N'essuyez pas le porte-gobelet à haute température lorsque vous nettoyez des déversements de liquide. Cela pourrait abîmer le chrome du porte-gobelet.

Porte-gobelet

⚠ AVERTISSEMENT **- Liquides chauds**

- N'y placez pas de gobelets contenant du liquide chaud sans couvercle pendant que le véhicule roule. Si le liquide chaud se renverse, vous risquez d'être brûlé. Le conducteur, en étant brûlé, peut perdre le contrôle de son véhicule.
- Pour réduire le risque de blessures en cas d'arrêt brusque ou de collision, ne placez pas de bouteilles, de verres, de canettes... sans couvercle et sans protection dans le porte-gobelet pendant que le véhicule roule.

⚠ AVERTISSEMENT

Ne laissez pas vos canettes ou bouteilles sous la lumière directe du soleil et ne les mettez pas dans un véhicule chauffé. Elles pourraient exploser.

⚠ ATTENTION

Ne placez aucun gobelet sans couvercle sur le porte-gobelet lorsque le véhicule est en mouvement. En cas de déversement du liquide, les systèmes électriques peuvent ne pas fonctionner correctement.

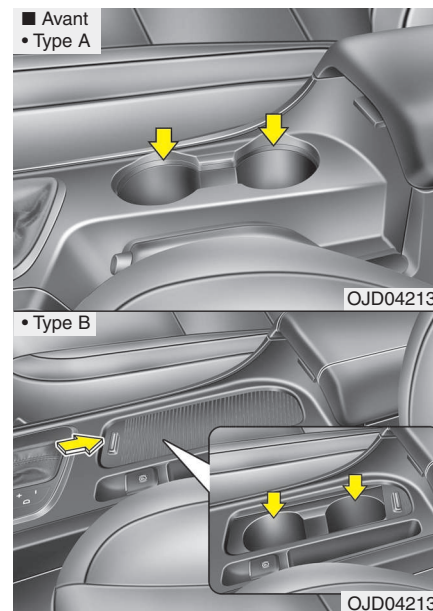

Vous pouvez placer des verres ou de petites canettes dans les porte-gobelets.

Type B

Pour utiliser le porte-gobelet, ouvrez le cache.

Équipements de votre véhicule

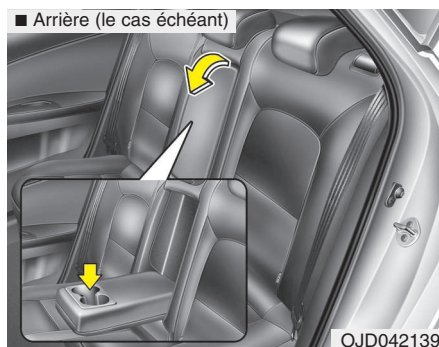

Arrière
Pour utiliser le porte-gobelet, baissez l'accoudoir.

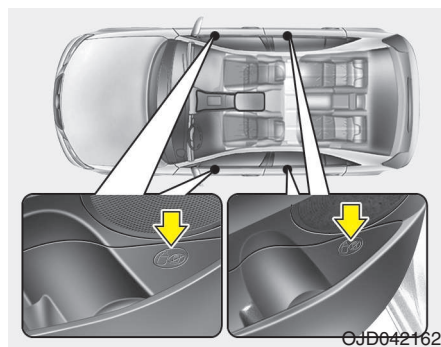

Porte-bouteille
Il est possible de placer des bouteilles dans le porte-gobelet.

* REMARQUE

Seules des bouteilles doivent être placées dans le support car l'indication dans le véhicule précise "BOTTLE ONLY" (Bouteille uniquement).

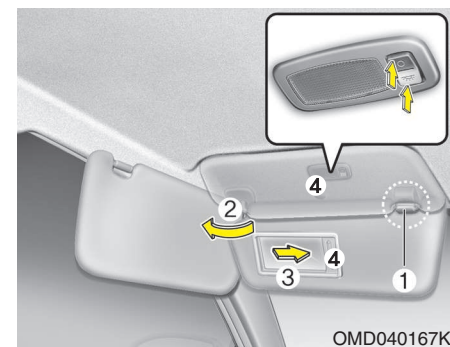

Pare-soleil
Le pare-soleil protège des rayons directs du soleil à travers le pare-brise ou les vitres latérales.
Pour utiliser un pare-soleil, baissez-le.
Pour utiliser un pare-soleil sur une fenêtre latérale, tirez-le vers le bas, détachez-le du support (1) et rabattez-le sur le côté (2).
Pour utiliser le miroir du pare-soleil, baissez ce dernier et ouvrez le couvercle du miroir (3).
Pour utiliser la lampe de miroir de pare-soleil, allumez-la. (le cas échéant)
Le porte-ticket (4) permet de placer un ticket de péage. (le cas échéant)

Équipements de votre véhicule

* REMARQUE

Fermez soigneusement la protection du miroir de courtoisie et replacez le pare-soleil dans sa position de départ après utilisation.

⚠ ATTENTION

- Lampe du miroir de courtoisie (le cas échéant)

Placez toujours l'interrupteur en position désactivée lorsque la lampe du miroir de courtoisie n'est pas utilisée. Si vous rabattez le pare-soleil sans avoir éteint la lampe, elle risque de décharger la batterie ou d'endommager le pare-soleil.

⚠ AVERTISSEMENT

Pour votre sécurité, assurez-vous que le pare-soleil n'obstrue pas votre champ de vision.

* Pour savoir comment utiliser l'applique-miroir, reportez-vous au paragraphe « Éclairage intérieur » dans cette section.

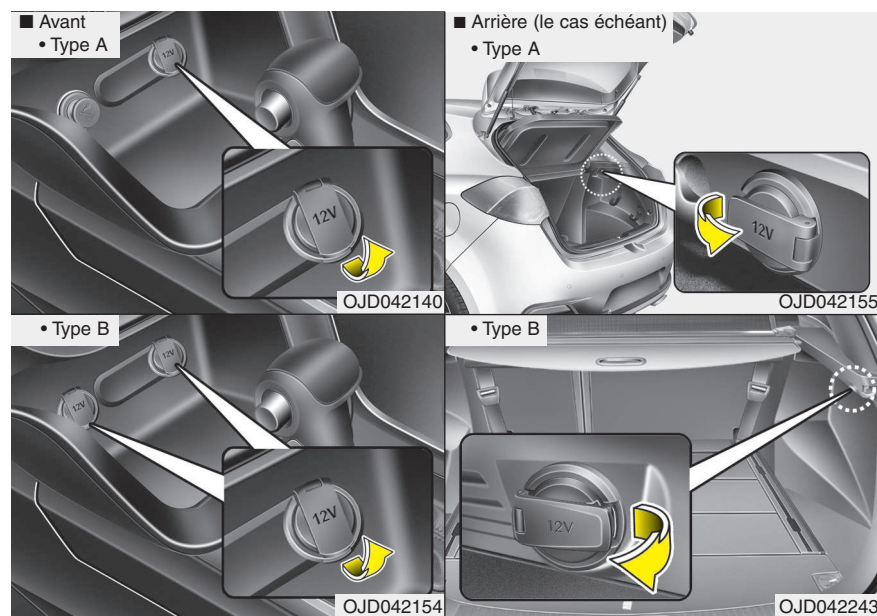

Prise de courant

Cette prise est destinée à fournir du courant aux téléphones portables ou aux autres dispositifs conçus pour fonctionner avec les systèmes électriques du véhicule. Ces dispositifs doivent consommer moins de 10 ampères pendant que le moteur tourne.

Équipements de votre véhicule

⚠ ATTENTION

- Utilisez la prise de courant uniquement lorsque le moteur tourne et retirez les accessoires branchés après utilisation. Garder un accessoire branché pendant des périodes de temps prolongées avec le moteur coupé peut entraîner le déchargement de la batterie.
- N'utilisez pas d'accessoire ni d'équipement électrique dont la consommation électrique est supérieure à 12V (10A). Cela pourrait endommager la prise ou le câblage électrique du véhicule.
- Utilisez uniquement des accessoires électriques 12V ayant une capacité électrique inférieure à 10A.
- Réglez la climatisation ou le chauffage sur le niveau minimum lorsque vous vous servez d'une prise de courant.
- Refermez la protection lorsque vous n'utilisez pas la prise.
- Certains dispositifs électroniques peuvent causer des interférences électroniques lorsqu'ils sont branchés dans la prise de courant d'un véhicule.

(Suite)

(Suite)

Ces dispositifs peuvent entraîner une quantité trop importante d'audio statique ainsi que des dysfonctionnements dans d'autres systèmes ou dispositifs électroniques utilisés dans votre véhicule.

- Assurez-vous que les appareils électriques sont correctement branchés. Dans le cas contraire, les systèmes électriques peuvent ne pas fonctionner correctement.
- Si vous utilisez un appareil électrique doté d'une batterie, le courant électrique peut passer dudit appareil au véhicule et entraîner un dysfonctionnement des systèmes électriques. N'utilisez que les appareils électriques empêchant le passage de courant dans le véhicule.

⚠ AVERTISSEMENT

Ne placez pas un doigt ou tout autre élément (épingle, etc.) dans une prise de courant. Ne touchez pas une prise de courant avec des mains mouillées.

Vous pourriez vous électrocuter ou causer un incendie.

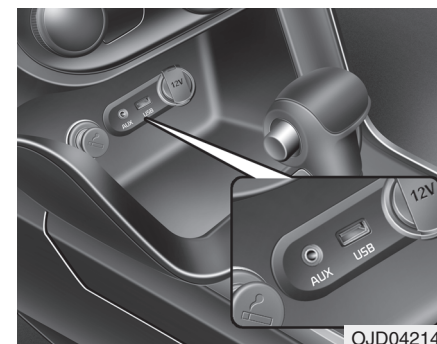

OJD042141

Ports pour périphériques auxiliaires, ports USB et ports iPod®

Vous pouvez utiliser un port auxiliaire pour connecter des appareils audio et un port USB pour brancher une clé USB. Vous pouvez également utiliser un port iPod® pour brancher un iPod.

*** REMARQUE**

Si vous utilisez un lecteur audio portable connecté à la prise de courant, vous pourrez entendre du bruit pendant la lecture. Si besoin, utilisez la batterie de l'appareil audio portable.

* iPod® est une marque déposée de Apple Inc.

Équipements de votre véhicule

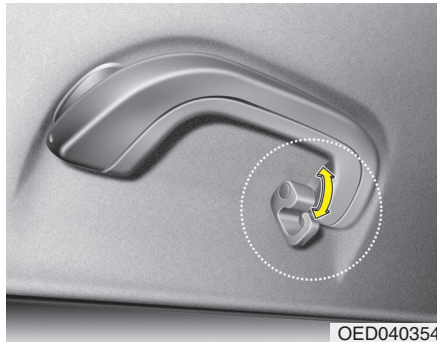

Cintre

⚠ ATTENTION

- *Ne suspendez pas de vêtements lourds car cela pourrait endommager le crochet.*
- *Soyez vigilant lors de l'ouverture et de la fermeture des portes. Des vêtements, par exemple, pourraient rester coincés dans la porte.*

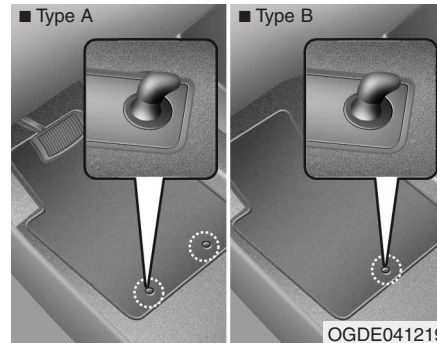

Clips de fixation pour tapis de sol (le cas échéant)

Quand vous placez un tapis de sol sur la moquette avant du véhicule, assurez-vous qu'il soit fixé au(x) clip(s) de fixation. Ceci empêche le tapis de glisser vers l'avant.

⚠ AVERTISSEMENT

Les instructions suivantes doivent être respectées lors de la pose de TOUT tapis de plancher dans le véhicule.

- Vérifiez que les tapis de plancher sont correctement attachés au(x) crochet(s) de tapis avant de conduire le véhicule.
- N'utilisez AUCUN tapis de plancher qui ne peut pas être fermement attaché aux crochets du tapis de plancher du véhicule
- Ne placez pas un tapis de plancher par dessus un autre (par ex. un tapis en caoutchouc tout-temps sur un tapis de plancher e, fibres). Un seul tapis doit être posé à chaque emplacement.

IMPORTANT – Votre véhicule a été conçu de façon à ce que les crochets de tapis de plancher côté conducteur maintiennent fermement le tapis en place. Pour éviter toute interférence avec le fonctionnement des pédales, Kia recommande d'installer les tapis de sol Kia conçus pour votre véhicule.

Équipements de votre véhicule

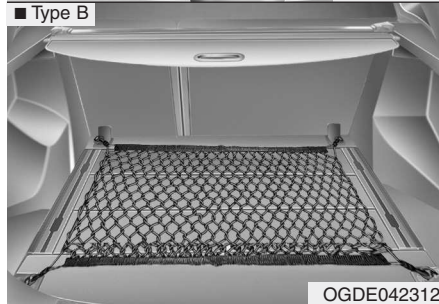
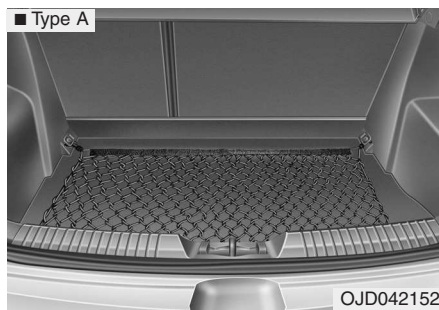

Filet à bagages (rangement) (le cas échéant)

Pour éviter que les objets dans le coffre ne se déplacent, vous pouvez utiliser les 4 attaches situées dans le coffre afin d'installer le filet à bagages.



Ce symbole indique la position des supports avant (remorque).

Nous vous conseillons de contacter un concessionnaire Kia agréé, si nécessaire.

⚠ ATTENTION

Prenez les précautions nécessaires lorsque vous transportez des objets fragiles ou volumineux, de manière à ne pas endommager les marchandises ou le véhicule.

⚠ AVERTISSEMENT

Faites attention à vos yeux. Ne tendez pas le filet à bagages exagérément. Gardez TOUJOURS le visage et le corps à distance respectable du filet, dans le cas où il viendrait à lâcher. N'UTILISEZ PAS le filet à bagages lorsque la sangle présente des signes visibles d'usure ou des dégâts apparents.

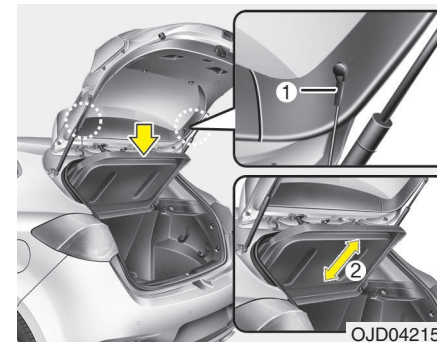

Plage arrière (3 et 5 portes)

Utilisez la plage arrière pour dissimuler les objets stockés dans la zone de chargement.

La plage arrière est soulevée à l'ouverture du hayon. Détachez la sangle (1) du support pour replacer la plage arrière dans sa position d'origine. Pour retirer complètement la plage arrière, soulevez-la à un angle de 43°, puis retirez-la entièrement (2). Suivez la procédure inverse pour la remettre en place.

Équipements de votre véhicule

ATTENTION

- Lorsque vous remplacez la plage arrière dans sa position d'origine, tenez-la et abaissez-la.
- N'utilisez pas le véhicule lorsque la plage arrière est retirée pour éviter de l'endommager.
- La plage arrière peut se soulever à l'ouverture du hayon. Veillez à placer les bagages qui s'y trouvent dans un emplacement sécurisé.
- N'appliquez pas de force excessive sur la plage arrière et ne la surchargez pas pour éviter de l'endommager ou de la déformer.

AVERTISSEMENT

- Ne laissez pas d'objets sur la plage arrière lorsque vous conduisez car ils peuvent s'éparpiller à l'intérieur du véhicule et éventuellement blesser ses occupants en cas d'accident ou lors du freinage.
- Ne laissez personne s'installer dans le coffre à bagages. Celui-ci est destiné uniquement au transport des bagages.
- Maintenez l'équilibre du véhicule et placez le poids le plus possible vers l'avant.

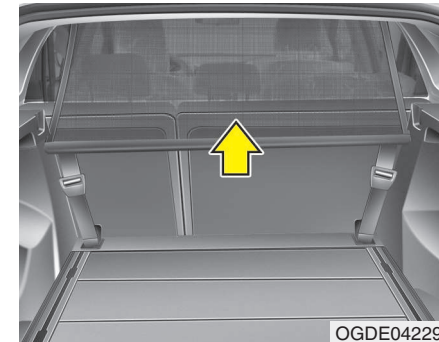

Filet de barrière (Remorque) (le cas échéant)

Votre véhicule est équipé d'un filet de barrière.

Lorsque vous placez des bagages sur le siège arrière ou dans le coffre à bagages arrière, vous devez installer le filet de barrière derrière le dossier du siège avant ou derrière le dossier du siège arrière.

Ce filet est conçu pour permettre de protéger les têtes des occupants du véhicule en empêchant les objets d'être projetés vers l'avant lors des collisions frontales.

Équipements de votre véhicule

Huit points d'ancrage sont prévus de part et d'autre de la garniture de toit au-dessus des appuie-tête pour la fixation supérieure du filet et sur le plancher derrière les sièges avant et arrière pour la fixation inférieure.

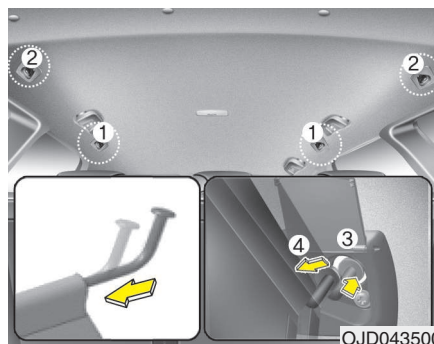

OJD043500

Pour installer le filet de barrière

1. Ouvrez le capot (le cas échéant) pour le tenir ouvert (1) ou (2) que vous voulez installer.
2. Appuyez sur la tige supérieure du filet d'un côté pour déterminer la longueur et la direction avant d'insérer la tige dans le grand trou (3), puis fixez-la en la faisant glisser dans le petit trou (4).

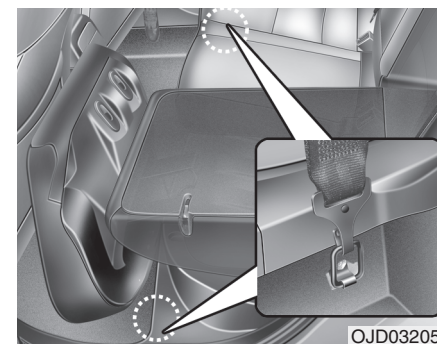

OJD032057

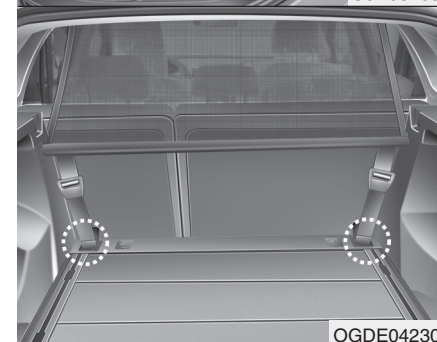

OGDE042302

3. Amarrez les crochets de la sangle du filet dans les points d'ancrage correspondants au plancher derrière le siège avant ou arrière.

Équipements de votre véhicule

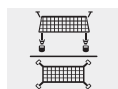

Ce symbole indique la position des supports du dispositif sur le plancher, derrière le siège arrière.

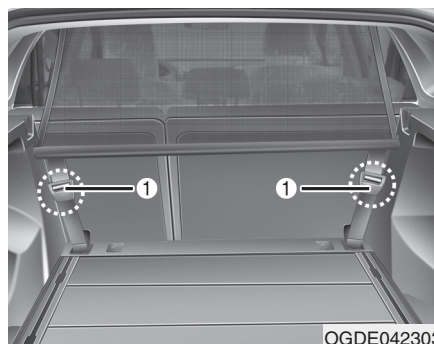

OGDE042303

4. Fixez les attaches à l'aide du dispositif de réglage (1).

⚠ AVERTISSEMENT

- Assurez-vous que le filet de protection est bien tendu en fixant correctement les attaches. Vous devez fixer l'attache après avoir vérifié que le crochet est bien introduit dans le support de crochet supérieur.
- Assurez-vous que les dossiers de sièges sont bien verrouillés.

⚠ AVERTISSEMENT

- N'installez pas de passager sur le siège arrière ou dans le coffre à bagages situé derrière le filet de barrière.
- N'installez pas de passager sur le siège central arrière lorsque le filet de barrière est installé derrière les sièges arrière. Le filet de barrière peut interférer avec l'usage de la ceinture de sécurité centrale arrière.
- Ne placez pas de bagage dans le compartiment situé audessus de l'extrémité supérieure du filet de barrière.
- Ne placez pas de bagage lourd dans le compartiment situé audessus du dossier du siège afin d'éviter les accidents même si le filet de barrière est installé.
- Ne placez pas de bagage à bord pointu pouvant traverser le filet de barrière.
- N'appliquez pas une force excessive sur le filet de barrière en vous accrochant au filet ou en y suspendant un bagage lourd, etc.

Équipements de votre véhicule

Pour retirer le filet de barrière

1. Desserrez les attaches à l'aide du dispositif de réglage puis retirez les crochets des supports.
2. Retirez la hampe dans la partie supérieure du filet en tirant dessus.
3. Retirez le filet de protection.

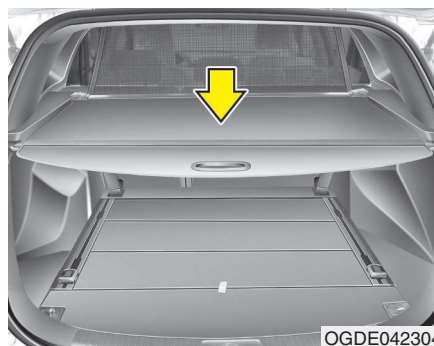

Cache-bagages (Remorque) (le cas échéant)

Utilisez le cache-bagages pour cacher les objets placés dans le coffre.

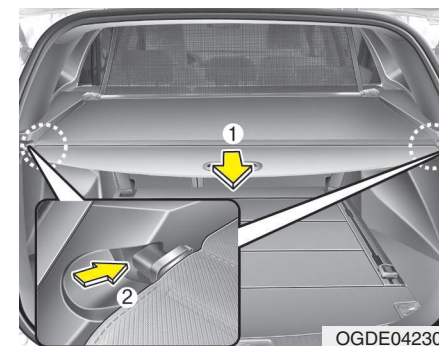

Pour utiliser le cache-bagages, procédez comme suit :

1. Tirez le cache-bagages par la poignée vers l'arrière du véhicule (1).
2. Insérez les côtés dans l'encoche (2).

*** REMARQUE**

Tirez le cache-bagages par la poignée située au centre afin d'éviter que le tenon de guidage ne quitte sa rainure.

Équipements de votre véhicule

Lorsque le cache-bagages n'est pas utilisé :

1. Tirez le cache-bagages vers l'arrière et vers le bas pour le détacher des guides.
2. Le cache-bagages se remet automatiquement en place.

* REMARQUE

Le cache-bagages peut ne pas se remettre automatiquement en place s'il n'est pas entièrement tiré. Tirez-le entièrement et ensuite allez-y.

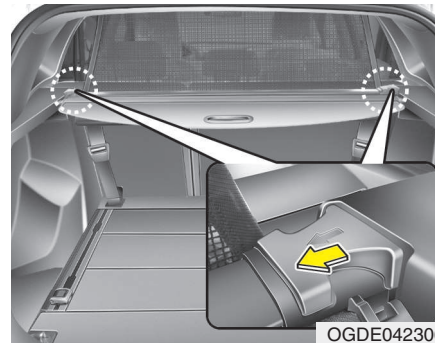

Pour retirer le cache-bagages, procédez comme suit :

1. Poussez l'épingle guide vers l'avant.
2. Retirez le cache-bagages tout en appuyant sur l'épingle guide.

⚠ AVERTISSEMENT

- Ne laissez aucun objet sur l'écran de sécurité du coffre. En cas d'accident ou de freinage brusque, ils pourraient être projetés dans le véhicule et blesser les passagers.
- N'autorisez jamais une personne à voyager dans le coffre. Il est conçu pour le transport des bagages uniquement.
- Veillez à préserver l'équilibre des poids dans le véhicule en plaçant le poids le plus possible à l'avant.

⚠ ATTENTION

Évitez de poser des bagages sur l'écran de sécurité du coffre, vous risquez de endommager ou de le déformer.

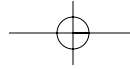

Équipements de votre véhicule

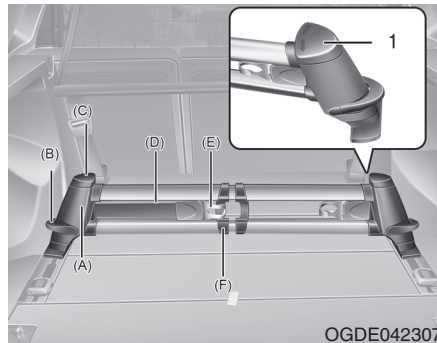

Système de rails porte-bagages (Remorque) (le cas échéant)

Le système de rails porte-bagages peut empêcher les bagages de glisser dans le coffre à bagages.

Barre de séparation intégrée

- Placez les deux piliers (A) de la barre de segmentation dans les ouvertures du rail.
- Pour déplacer la barre de séparation, placez votre main sur le côté du pilier et enfoncez la manette (B).
- Assurez-vous que les piliers s'enclenchent correctement.
- Pour déverrouiller la sangle de fixation, tournez l'élément supérieur (C) vers la gauche ou la droite jusqu'à ce que vous entendiez un " clic ".
- Vous pouvez désormais tirer la sangle de fixation (D) et fixer vos bagages en plaçant la sangle autour des bagages et en plaçant le crochet (E) au milieu de la barre de séparation (F).
- Pour les bagages encombrants, vous pouvez accrocher les deux crochets ensemble.
- Pour vous assurer que la sangle de fixation est bien verrouillée, remettez l'élément supérieur (C) en position verrouillée (1).

ATTENTION

- ***Vous devez monter et démonter la barre de séparation en actionnant les deux piliers simultanément.***
- ***Charge max. :
30 kg avec une sangle de fixation
40 kg avec deux sangles de fixation***

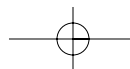
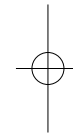
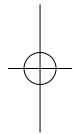

Équipements de votre véhicule

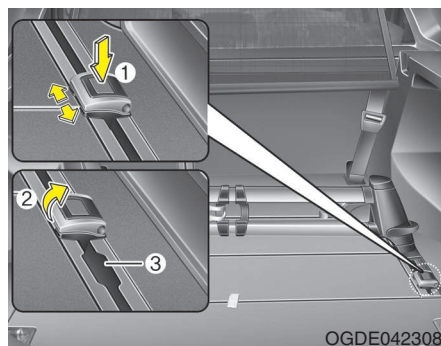

Utilisation du chariot sur le rail de guidage

- Insérez le chariot (A) dans l'emplacement prévu à cet effet.
- Pour déplacer le chariot, appuyez sur le bouton (1) et déplacez le chariot le long du rail.
- Assurez-vous que le chariot s'enclenche correctement.
- Pour fixer les bagages, hissez le crochet (2) au milieu du coffre à bagages.
- Vous pouvez désormais monter (par exemple) la sangle de fixation dans le crochet.
- Le chariot ne peut être utilisé à l'endroit où ce dernier entre et sort du rail (3).

ATTENTION
Force de traction : 30 kgf max. pour 1 chariot

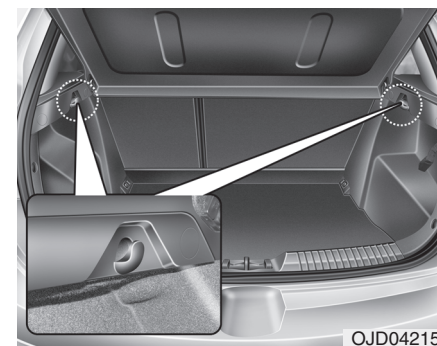

* Le coffre à bagages réel de votre véhicule peut différer de celui présenté dans l'illustration.

Accroche sac

- ATTENTION**
- *N'accrochez pas de sac pesant plus de 3 kg (7 lbs.). Cela peut endommager l'accroche sac.*
 - *Ne suspendez pas d'objets fragiles lorsque vous conduisez sur des routes à chaussée cahoteuse car ils pourraient être endommagés.*

ÉQUIPEMENT EXTÉRIEUR

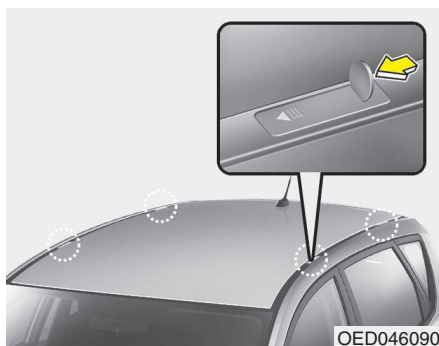

Support de fixation pour barre de toit (le cas échéant)

Pour monter ou déposer la barre de toit, vous pouvez utiliser le support de fixation et le couvercle du toit.

Pour monter une barre de toit, suivez la procédure décrite ci-dessous.

1. Insérez un outil fin (une pièce ou un tournevis plat) dans la fente et faites glisser le couvercle dans le sens des flèches.

⚠ AVERTISSEMENT

Utilisez une pièce de monnaie ou un tournevis plat pour retirer le couvercle de protection. Si vous utilisez vos ongles, vous risquez de les casser.

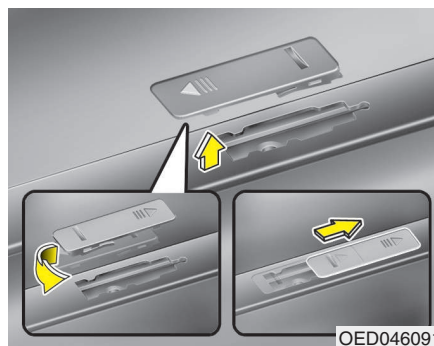

2. Tirez le couvercle jusqu'au milieu, puis introduisez-le dans la fente du toit comme indiqué sur l'illustration.

*** REMARQUE**

Pour éviter de perdre le couvercle de protection de la barre de toit, installez le couvercle sur le toit avant de monter la barre de toit.

3. Après utilisation de la barre de toit, installez le couvercle sur le toit en effectuant les opérations dans le sens inverse.

*** REMARQUE**

Si le véhicule est équipé d'un toit ouvrant, assurez-vous de ne pas placer le chargement sur le toit de sorte qu'il n'entrave pas son fonctionnement.

⚠ ATTENTION

- Lorsque vous transportez un chargement sur le toit, prenez les précautions nécessaires afin de veiller à ce que le chargement n'endommage pas le toit du véhicule.
- Lorsque vous transportez des objets volumineux sur le toit, assurez-vous qu'ils ne dépassent pas la longueur et la largeur du toit.

Équipements de votre véhicule

⚠ AVERTISSEMENT

- Le centre de gravité du véhicule est plus haut lorsque des objets sont chargés sur le toit. Évitez les démarrages rapides, les coups de frein, les virages serrés, les manœuvres brusques ou les excès de vitesse pouvant entraîner une perte de contrôle du véhicule ou des tonneaux.
- Lorsque vous transportez des objets sur le toit, conduisez doucement et soyez vigilant dans les virages. La prise au vent, causée par le dépassement de véhicules ou le vent lui-même, peut entraîner une soudaine hausse de pression sur les objets chargés sur le toit. Cela est particulièrement vrai lorsque vous transportez des objets plats et volumineux, tels que des panneaux de bois ou des matelas. Dans une telle situation, les objets peuvent tomber du toit et endommager votre véhicule ainsi que les autres véhicules aux alentours.
- Pour éviter tout dommage ou toute perte de chargement lors du transport, vérifiez régulièrement, avant et pendant le transport, que les objets sont correctement attachés sur le toit.

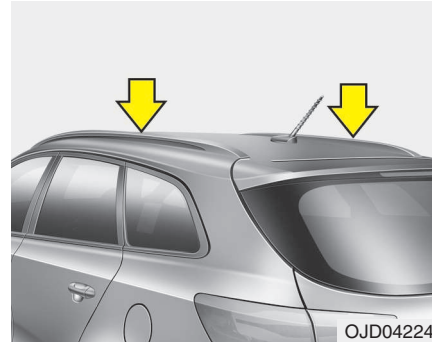

Galerie de toit (version break)

Si le véhicule est équipé d'une galerie, vous pouvez charger des objets sur le toit du véhicule.

Nous vous conseillons de vous adresser à un concessionnaire Kia agréé afin d'obtenir les barres transversales et éléments de fixation requis pour la pose du toit de votre véhicule.

*** REMARQUE**

- Positionnez d'abord les barres transversales (le cas échéant) à l'endroit souhaité avant de placer des objets sur la galerie de toit.
- Si le véhicule est équipé d'un toit ouvrant, veillez à ne pas gêner le fonctionnement du toit ouvrant en chargeant la galerie.
- Lorsque la galerie de toit n'est pas utilisée pour transporter une charge, il se peut que les barres de toit aient à être repositionnées en cas de bruit de vent.

⚠ ATTENTION

- *Lorsque vous chargez des objets dans la galerie, prenez les précautions nécessaires afin de ne pas endommager le toit du véhicule.*
- *Lorsque vous transportez des objets volumineux dans la galerie, assurez-vous qu'ils ne dépassent pas la longueur ou la largeur du toit.*
- *Lorsque vous transportez une charge sur la galerie, n'utilisez pas le toit ouvrant (le cas échéant).*

⚠ AVERTISSEMENT

- Concernant le poids maximum que peut contenir une galerie de toit, respectez les spécifications suivantes. Répartissez la charge de manière aussi homogène que possible sur les barres de toit (le cas échéant) et sur la galerie et fixez-la solidement.

TOIT GALERIE	100 kg (220 lbs.) RÉPARTITION HOMOGENE DE LA CHARGE
-----------------	---

Si votre chargement ou vos bagages dépassent la limite de poids spécifiée pour la galerie de toit, vous risquez d'endommager le véhicule.

- Le centre de gravité du véhicule sera plus élevé une fois les objets chargés sur la galerie de toit. Évitez les démarrages et les arrêts brutaux, les virages prononcés, les manœuvres brusques ou les vitesses élevées pouvant entraîner la perte de contrôle du véhicule ou conduire à un tonneau.

(Suite)

(Suite)

- Lorsque vous transportez des objets sur la galerie de toit, conduisez le véhicule doucement et prenez les virages prudemment. Des courants d'air montants, dus à un véhicule qui vous dépasse ou à des raisons naturelles, peut exercer une pression soudaine vers le haut sur les objets chargés sur la galerie, notamment lorsque vous transportez des objets volumineux et plats tels que des panneaux en bois ou des matelas. Cela peut provoquer la chute des objets du toit ouvrant et endommager votre véhicule ou les véhicules autour de vous.
- Afin d'éviter d'endommager ou de perdre la charge pendant que vous conduisez, vérifiez fréquemment avant de prendre la route et en cours de route que les objets sur la galerie sont correctement fixés.

Équipements de votre véhicule

SYSTÈME AUDIO

* REMARQUE

- Si vous installez des phares avants HID achetés en commerce, les appareils audio et électroniques de votre véhicule peuvent connaître des dysfonctionnements.
- Évitez que des produits chimiques, tels que parfums, huiles cosmétiques, crème solaire, solution hydro-alcoolique et désodorisants d'intérieur, entrent en contact avec les pièces internes ; elles peuvent les endommager ou entraîner une décoloration.

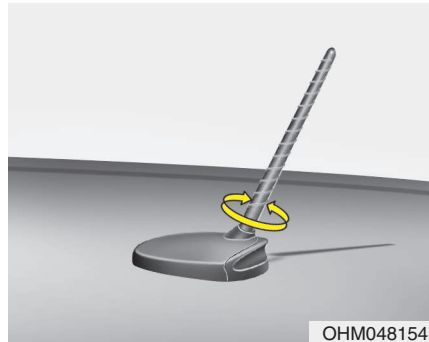

Antenne

Antenne de toit

Votre véhicule est équipé d'une antenne de toit permettant de recevoir les signaux des ondes radio AM et FM. Cette antenne est amovible. Pour la retirer, tournez-la dans le sens inverse des aiguilles d'une montre. Pour l'installer, tournez-la dans le sens des aiguilles d'une montre.

⚠ ATTENTION

- Avant de pénétrer dans un lieu pourvu d'une hauteur limitée (garage, parking sous terrain, station de lavage), déposer le brin d'antenne en le tournant dans le sens antihoraire afin d'éviter son endommagement.
- Lorsque vous réinstallez votre antenne, il est important de bien serrer l'antenne et de la placer en position verticale afin d'assurer une bonne réception. Vous pouvez cependant la retirer lorsque vous garez votre véhicule ou lorsque vous devez charger des affaires sur la galerie.
- Si vous transportez des objets sur la galerie, ne placez pas la charge près du poteau de l'antenne afin de garantir une réception optimale.

Équipements de votre véhicule

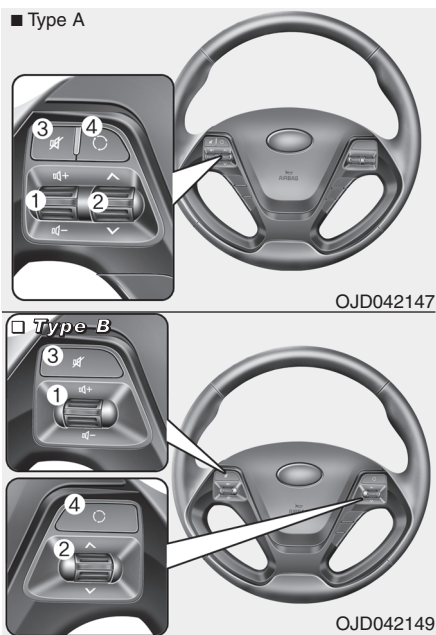

Commande audio au volant (le cas échéant)

Le bouton de commande audio au volant permet une conduite plus sûre.

ATTENTION
N'appuyez pas en même temps sur plusieurs boutons de la télécommande audio.

VOL (+ / -) (1)

- Poussez le levier vers le haut pour augmenter le volume.
- Poussez le levier vers le bas pour baisser le volume.

SEEK (^ / v) (2)

Le bouton SEEK/PRESET possède différentes fonctions selon le mode du système. Appuyez sur le bouton pendant 0,8 seconde au moins pour activer les fonctions suivantes.

Mode RADIO

Il fonctionne comme le bouton de sélection AUTO SEEK.

Mode CDP

Il fonctionne comme le bouton FF/REW.

Si vous appuyez sur le bouton SEEK pendant moins de 0,8 seconde, il fonctionne de la manière suivante en fonction du mode.

Mode RADIO

Il fonctionne comme les boutons de sélection PRESET STATION.

Mode CDP

Il fonctionne comme le bouton TRACK UP/DOWN.

Vous trouverez des informations détaillées sur les boutons de commande audio dans les pages suivantes de la présente section.

MUTE (Silence) (3)

- Appuyez sur le bouton MUTE (silence) pour couper le son.
- Appuyez à nouveau sur le bouton MUTE (silence) pour réactiver le son.

MODE (4)

Appuyez sur le bouton de commande audio au volant pour sélectionner "Radio" ou "CD".

Équipements de votre véhicule

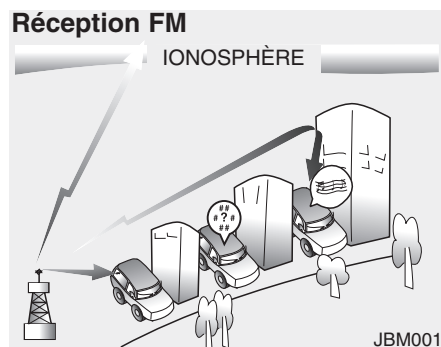

Fonctionnement du système audio de la voiture

Les signaux radio AM et FM sont diffusés par des émetteurs situés en périphérie des villes et interceptés par l'antenne radio de votre voiture. Ce signal est ensuite réceptionné par le système radio et retransmis aux haut-parleurs de la voiture. Si votre véhicule capte un signal radio puissant, l'ingénierie de précision de votre système audio garantit une qualité de reproduction optimale. Toutefois, les signaux reçus peuvent parfois être faibles et brouillés en raison de la distance qui vous sépare de la station de radiodiffusion, de la proximité avec d'autres stations de radiodiffusion puissantes ou de la présence de bâtiments, de ponts ou d'autres obstacles importants dans la zone.

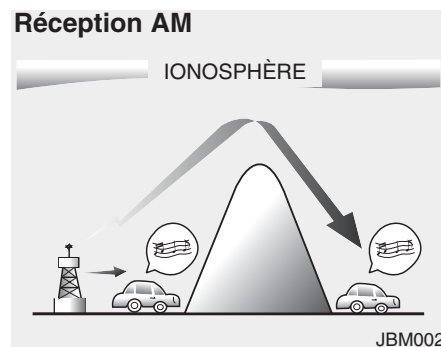

Les signaux de diffusion AM offrent une zone de réception plus étendue que les signaux de diffusion FM. En effet, les ondes radio AM sont émises à des fréquences basses. Ces ondes radio basse fréquence peuvent épouser la courbure de la terre au lieu de se propager en ligne droite dans l'atmosphère. De plus, elles contournent les obstacles offrant ainsi une meilleure couverture des signaux.

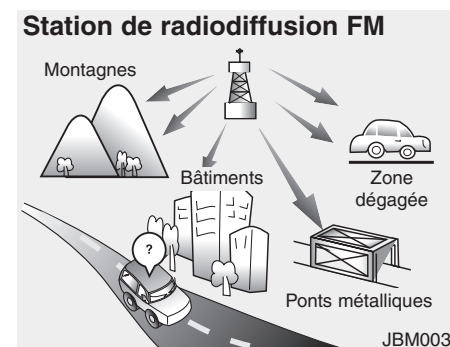

Les signaux de diffusion FM sont émis à des fréquences élevées et n'épousent pas la courbure de la terre. Par conséquent, ils commencent généralement à perdre de leur intensité dès qu'ils s'éloignent de la station. Les signaux FM sont également facilement affaiblis par les bâtiments, les montagnes ou d'autres obstacles. Ces différentes configurations risquent de créer des conditions d'écoute particulières qui peuvent vous faire douter du fonctionnement correct de votre autoradio. Les conditions suivantes sont normales et n'indiquent pas un mauvais fonctionnement de l'autoradio :

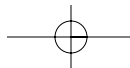

Équipements de votre véhicule

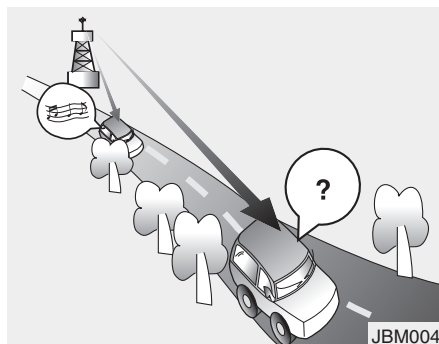

- Atténuation - À mesure que vous vous éloignez de la station de radiodiffusion, le signal capté s'affaiblit et le son commence à diminuer. Nous vous recommandons alors de choisir une station plus puissante.
- Grésillements/Parasites - Des signaux FM faibles ou des obstacles importants entre l'émetteur et votre autoradio peuvent perturber le signal entraînant des grésillements ou des parasites. La diminution du niveau des aigus peut atténuer cet effet jusqu'à la disparition des perturbations.

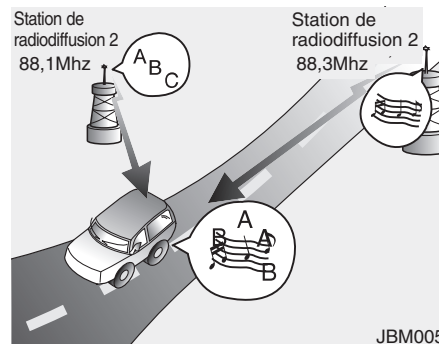

- Changement de station - Si un signal FM s'affaiblit, un autre signal plus puissant situé à proximité de la même fréquence peut être diffusé car votre autoradio est conçu pour émettre le signal le plus clair. Le cas échéant, choisissez une autre station dont le signal est plus puissant.
- Annulation par trajets multiples - Les signaux radio émis dans plusieurs directions risquent de créer des distorsions ou des grésillements à cause d'un signal direct et réfléchi émis par la même station ou des signaux émis par deux stations présentant des fréquences proches. Le cas échéant, choisissez une autre station jusqu'au retour à la normale.

Utilisation d'un téléphone cellulaire ou d'une radio bidirectionnelle

L'utilisation d'un téléphone cellulaire à l'intérieur du véhicule peut générer des interférences avec le système audio sans signifier pour autant que le système audio est défectueux. Il est recommandé d'utiliser le téléphone cellulaire à distance de l'équipement audio.

⚠ ATTENTION

Lors de l'utilisation d'un système de communication à l'intérieur de la voiture, tel qu'un téléphone cellulaire ou un poste de radio, une antenne externe distincte doit être installée. Si un téléphone cellulaire ou un poste de radio est utilisé exclusivement avec une antenne interne, des interférences avec le système électrique de la voiture risquent de se produire et d'affecter la sécurité d'utilisation du véhicule.

⚠ AVERTISSEMENT

N'utilisez pas de téléphone portable lorsque vous conduisez. Arrêtez-vous dans un endroit sûr pour téléphoner.

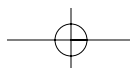
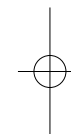
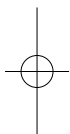

Équipements de votre véhicule

⚠ AVERTISSEMENT

- Ne regardez pas l'écran lorsque vous conduisez. Le fait de fixer l'écran de manière prolongée peut résulter en un accident de la route.
- Ne démontez pas, n'assemblez pas ou ne modifiez pas le système audio. Vous risquez de provoquer des incidents, un incendie ou des chocs électriques.
- L'utilisation du téléphone en conduisant peut réduire votre vigilance au volant et augmenter le risque d'accident. N'utilisez la fonction téléphone qu'après avoir garé le véhicule.
- Faites attention à ne pas verser d'eau et à ne pas introduire de corps étrangers dans l'appareil. Vous risquez de provoquer de la fumée, un incendie ou d'autres dysfonctionnements.

(Suite)

(Suite)

- N'utilisez pas le système audio si l'écran est vide ou lorsque vous n'entendez aucun son. Ce sont probablement des signes de dysfonctionnement du produit. L'usage prolongé dans ces conditions peut résulter en un accident (incendie, choc électrique) ou entraîner des dysfonctionnements du produit.
- Ne touchez pas l'antenne pendant un orage. Cela peut entraîner des chocs électriques induits par la foudre.
- Ne vous arrêtez pas ou ne stationnez pas dans des zones de stationnement limité ou interdit pour faire fonctionner le produit. Vous risquez de provoquer un accident de la route.
- Utilisez le système lorsque le contact est allumé. Une utilisation prolongée avec le contact éteint peut décharger la batterie.

⚠ ATTENTION

- *L'utilisation de l'appareil en conduisant réduit votre vigilance au volant et peut résulter en un accident. Garez toujours le véhicule avant d'utiliser l'appareil.*
- *Réglez le volume à des niveaux qui permettent au conducteur d'entendre les sons provenant de l'extérieur du véhicule. Conduite sans pouvoir entendre les sons provenant de l'extérieur du véhicule peut résulter en un accident.*
- *Faites attention au réglage du volume lorsque vous allumez l'appareil. Un volume soudain et extrêmement élevé à la mise en marche de l'appareil peut entraîner des troubles de l'audition. (Adaptez le volume à des niveaux adéquats avant d'éteindre l'appareil.)*
- *Si vous souhaitez modifier la position de l'installation de l'appareil, veuillez vous renseigner dans votre point d'achat ou votre centre d'entretien. Une expertise technique est requise pour installer ou démonter l'appareil.*

(Suite)

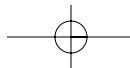

(Suite)

- **Mettez le contact avant d'utiliser cet appareil. N'utilisez pas le système audio pendant de longues périodes avec le moteur coupé, vous risquez de décharger la batterie.**
- **Ne faites pas subir de choc ou d'impact violent à l'appareil. Une pression directe sur l'avant du moniteur peut endommager l'écran LCD ou l'écran tactile.**
- **Vérifiez que l'appareil est éteint avant de le nettoyer. Utilisez un tissu sec et doux. N'utilisez jamais de matériaux durs, de lingettes imprégnées ou de solvants (alcool, benzène, diluant, etc.), vous risquez d'endommager le panneau de l'appareil ou de causer une détérioration/une décoloration.**
- **Ne placez pas vos boissons près du système audio. Vous risquez de provoquer un dysfonctionnement du système si elles venaient à se renverser.**

(Suite)

(Suite)

- **En cas de dysfonctionnement du produit, veuillez contacter votre point d'achat ou votre centre d'entretien.**
- **Placer le système audio dans un environnement électromagnétique peut causer des interférences.**

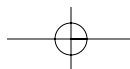
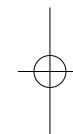
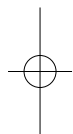

Équipements de votre véhicule

Entretien des CD

- Si la température de l'habitacle est très élevée, ouvrez les fenêtres pour l'aérer avant d'utiliser votre système audio.
- Il est interdit de copier et d'utiliser des fichiers MP3/WMA sans autorisation. Utilisez uniquement des CD créés de manière légale.
- N'utilisez pas d'agents volatiles tels que le benzène ou des diluants, de nettoyants standard et de produits diffuseurs antistatiques conçus pour des disques analogues.
- Afin de ne pas endommager la surface des disques, manipulez les CD par les bords ou le trou central.
- Nettoyez la surface du disque du centre vers les bords avec un chiffon doux avant de le lire.
- N'endommagez pas la surface du disque et ne collez pas de bandes adhésives ou d'étiquettes dessus.
- Veillez à ne pas insérer d'autres objets que des CD dans le lecteur CD (un seul CD à la fois).
- Rangez les CD dans leurs boîtiers pour éviter de les rayer ou de les salir.

- Certains disques (de type CD-R/CD-RW) peuvent ne pas fonctionner correctement en fonction du fabricant ou des méthodes de conception et de gravage utilisées. L'utilisation continue de ces CD peut entraîner un dysfonctionnement du système audio.

* REMARQUE - Lecture d'un CD audio protégé contre la copie incompatible

Le système audio de votre voiture peut ne pas lire certains CD protégés contre la copie non conformes aux normes CD audio (Red Book). Notez que l'impossibilité de lire correctement un CD protégé contre la copie peut relever d'un défaut du disque et non du lecteur.

REMARQUE :

Ordre de lecture des fichiers (dossiers) :

1. Ordre de lecture des pistes : de ① à ⑭.

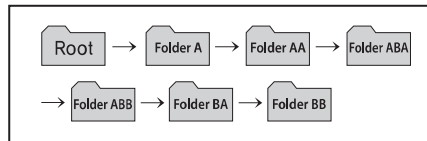

2. Ordre de lecture des dossiers :

- * Si un dossier ne contient aucun fichier audio, il ne s'affiche pas.

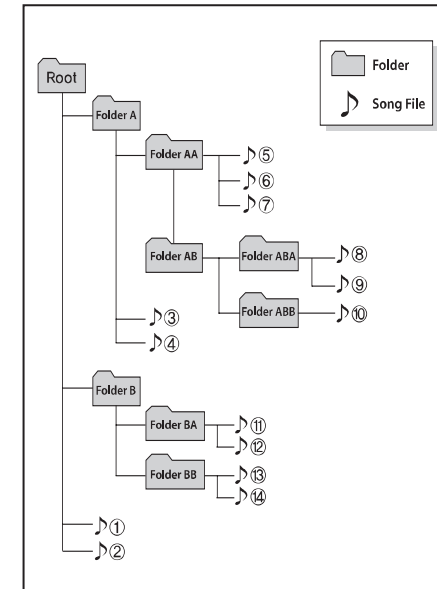

UTILISATION DE VOTRE PÉRIPHÉRIQUE USB

- Si vous utilisez un périphérique USB externe, assurez-vous qu'il n'est pas branché lors du démarrage du véhicule. Branchez le périphérique après le démarrage.
- Vous risquez d'endommager le périphérique USB s'il est branché lorsque vous démarrez le moteur (les lecteurs flash USB sont extrêmement sensibles aux chocs électriques).
- Si vous démarrez ou arrêtez votre moteur alors que le dispositif externe USB est raccordé, ce dernier risque de ne pas fonctionner.
- Le système peut ne pas lire des fichiers MP3 ou WMA inauthentiques.
 - 1) Il peut lire uniquement les fichiers MP3 dont le taux de compression est compris entre 8Kbps et 320Kbps.
 - 2) Il peut lire uniquement les fichiers de musique WMA dont le taux de compression est compris entre 8Kbps et 320Kbps.
- Faites attention à l'électricité statique lorsque vous branchez ou débranchez le périphérique USB externe.
- Un lecteur MP3 chiffré n'a pas pu être reconnu.
- Selon sa condition, il est possible qu'un périphérique USB externe branché ne soit pas reconnu.
- Seuls les dispositifs USB externes dont les paramètres byte VHAPTTL et secteur sont 512BYTE et 2048BYTE sont reconnus.
- Utilisez uniquement un périphérique USB formaté en FAT 12/16/32.
- Il se peut que les dispositifs de type USB IF ne soient pas reconnus.
- Assurez-vous que le port USB ne soit au contact ni d'une partie de votre corps, ni d'un objet.
- Si vous branchez ou débranchez régulièrement le périphérique USB dans une courte période de temps, cela peut l'abîmer.
- Un bruit inattendu peut se faire entendre lors du branchement ou du débranchement d'un périphérique USB.
- Le débranchement du périphérique pendant la lecture en mode USB peut entraîner des dommages ou un dysfonctionnement de l'appareil. Il est donc conseillé de débrancher le périphérique USB externe lorsque le système audio est désactivé ou sur un autre mode (par ex., radio ou CD).
- La durée de reconnaissance du périphérique externe USB varie selon son type et sa capacité ou selon les types de fichier qu'il contient.
- N'utilisez pas le périphérique USB à d'autres fins que la lecture de fichiers musicaux.
- La lecture de vidéos via le port USB n'est pas prise en charge.
- L'utilisation d'accessoires USB tels que les appareils de recharge ou de chauffage à l'aide de l'USB I/F risque d'affaiblir les performances ou de causer des dommages.
- Si vous utilisez des dispositifs tels que des hubs USB achetés séparément, il se peut que le système ne les reconnaisse pas. Reliez le dispositif USB directement au port multimédia de votre véhicule.
- Si un périphérique USB est divisé par unités logiques, seuls les fichiers musicaux situés sur l'unité avec le plus haut niveau de priorité sont reconnus par l'autoradio.
- Il se peut que les périphériques comme les lecteurs MP3 / les téléphones portables / les appareils photo numériques qui ne sont pas reconnus par la norme USB I/F ne soient pas non plus reconnus par l'autoradio.

(Suite)

Équipements de votre véhicule

(Suite)

- Certains périphériques mobiles ne peuvent pas être rechargés via le port USB.
- Tout périphérique USB susceptible de se déconnecter en raison des vibrations du véhicule n'est pas pris en charge (type " i-stick ").
- Il se peut que les périphériques USB autres que les articles standard (PERIPHERIQUE USB A PROTECTION METALLIQUE) ne soient pas reconnus.
- Il se peut qu'un lecteur de mémoire flash USB (tel que CF, SD, microSD, etc.) ou des périphériques externes de type HDD ne soient pas reconnus.
- Les fichiers musicaux protégés par DRM (gestion des droits numériques) ne sont pas reconnus.

* REMARQUE

- Endommagement de la prise USB

- Les données stockées dans la mémoire USB peuvent être perdues lors de la lecture des fichiers sur l'autoradio. Il est recommandé de sauvegarder vos données importantes sur un lecteur personnel.
- Évitez d'utiliser des produits de type mémoire USB servant également de porte-clés ou d'accessoires pour téléphone portable. En effet ils risquent d'endommager le connecteur USB. Assurez-vous d'utiliser uniquement des produits munis d'un connecteur de type fiche, identique à celui représenté ci-dessous.



■ Lecteur CD : AC110A2EE/AC100A2EE



* Le logo Bluetooth n'apparaît que si la fonction Bluetooth® Wireless Technology est prise en charge.

Équipements de votre véhicule



FONCTIONS ET COMMANDES SYSTÈME

* L'écran et les paramètres peuvent varier en fonction du système audio.

Autoradio

(1) **▲** (bouton d'éjection)
Permet d'éjecter le disque.

(2) **RADIO**
Permet de basculer entre les modes FM et AM.
Chaque sélection de cette touche permet de passer au mode suivant : FM1 → FM2 → FMA → AM → AMA.

* Sous Setup>Display (Configuration>Affichage), l'écran contextuel de la radio s'affiche lorsque le [Mode Pop up] (Mode Écran contextuel) est activé **On**.

Lorsque cet écran contextuel est affiché, utilisez le bouton de réglage **⊙** ou les touches **1** ~ **6** pour sélectionner le mode approprié.

(3) **MEDIA**

Permet de basculer entre les modes CD, USB/MP3, iPod, BT/MP3 et AUX.

Chaque sélection de cette touche permet de passer au mode suivant : CD, USB, iPod, AUX, My Music (Ma musique), BT Audio (Audio BT).

* Sous Setup>Display (Configuration>Affichage), l'écran contextuel des médias s'affiche lorsque le [Mode Pop up] (Mode Écran contextuel) est activé **On**.

Lorsque cet écran contextuel est affiché, utilisez le bouton de réglage **⊙** ou les touches **1** ~ **5** pour sélectionner le mode approprié.

(4) **PHONE**

Contrôle l'écran du téléphone.

* Lorsqu'aucun téléphone n'est branché, le système affiche l'écran de connexion.

(5) **▲ SEEK**, **▼ TRACK**

Mode Radio : recherche automatiquement les fréquences de diffusion.



Modes CD/USB/iPod/My Music (Ma musique)

- Appuyez brièvement sur cette touche (moins de 0,8 seconde) pour passer à la chanson précédente ou suivante.

- Appuyer sur cette touche pendant plus de 0,8 seconde permet un retour ou une avance rapide de la chanson en cours.

Équipements de votre véhicule



(6) Bouton  / 
 ● Bouton d'alimentation : permet d'allumer et d'éteindre le système audio en appuyant sur le bouton.
 ● Bouton du volume : permet de régler le volume en tournant le bouton vers la gauche ou la droite.

(7) **FM**
 Permet de passer au mode FM.
 Chaque sélection de cette touche permet de passer au mode suivant : FM1 ⇒ FM2 ⇒ FMA.

(8) **AM**
 Permet de passer au mode AM.
 Chaque sélection de cette touche permet de passer au mode suivant : AM ⇒ AMA.



(9) **1** ~ **6**
 (boutons de présélection)
 Mode Radio : enregistre les fréquences (canaux) ou reçoit les fréquences (canaux) enregistrées.
 Mode CD/USB/iPod/My Music (Ma musique)
 - **1 RPT** : répéter
 - **2 RDM** : lecture aléatoire
 Le menu correspondant au numéro est sélectionné dans l'écran Radio, Media (Média), Setup (Configuration) ou Menu Pop up (Menu Écran contextuel).

(10) **PTY** , **FOLDER** 
 Mode MP3/CD/USB : recherche de dossier
 FM : recherche de type de programme RDS

(11) 
 Chaque action sur le bouton permet d'activer ou de désactiver l'affichage de l'écran.

* Le système audio fonctionne toujours ; seul l'écran est éteint. Lorsque l'affichage de l'écran est désactivé, appuyez sur n'importe quelle touche pour l'activer.

(12) **TA/SCAN**
 Mode Radio
 - Appuyez sur cette touche pendant plus de 0,8 seconde pour lire chaque station pendant 5 secondes.
 Mode CD/USB/iPod
 - Appuyez sur cette touche pendant plus de 0,8 seconde pour lire chaque chanson (fichier) pendant 10 secondes.
 * Appuyez à nouveau sur la touche **TA/SCAN** pendant plus de 0,8 seconde pour continuer à écouter la chanson en cours.

(13) **MEMU**
 Affiche les menus du mode sélectionné.

Équipements de votre véhicule

(14) **SETUP**

Appuyez sur la touche **SETUP** pour parcourir les modes Display (Affichage), Sound (Son), Phone (Téléphone : en option) et System setting (Configuration système).

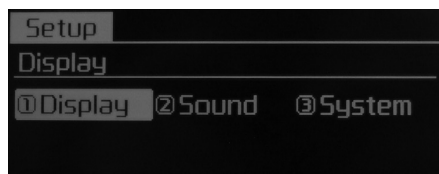

* Si la fonctionnalité *Bluetooth®* Wireless Technology est prise en charge

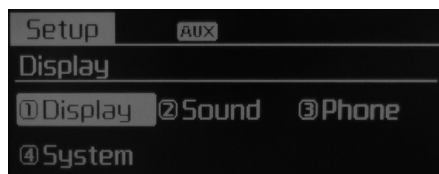

(15) bouton de réglage

Mode Radio : permet de parcourir les fréquences en tournant le bouton vers la gauche ou la droite.

Mode CD/USB/iPod : permet de parcourir les fichiers en tournant le bouton vers la gauche ou la droite.

* Une fois la chanson souhaitée trouvée, appuyez sur le bouton pour lire le fichier.

Permet de sélectionner et de parcourir les menus de sélection.

Équipements de votre véhicule

PARAMÈTRES D’AFFICHAGE

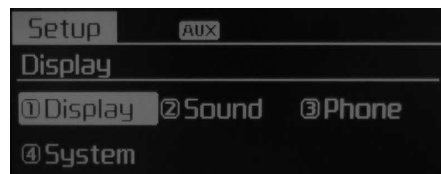

Appuyez sur la touche **SETUP** ▶ Sélectionnez [Display] (Affichage) à l'aide du bouton de réglage ou de la touche **1 RPT** ▶ Sélectionnez ensuite le menu à l'aide du bouton de réglage

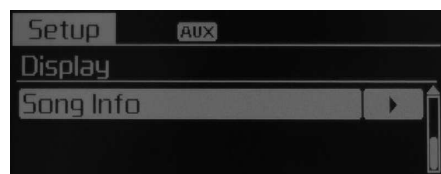
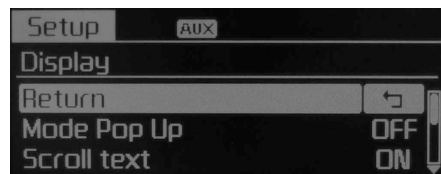

Mode Pop up (Écran contextuel)

Sélectionnez [Mode Pop up] (Mode Écran contextuel) ▶ Modifiez le mode de sélection On

- Lorsque ce mode est activé, appuyez sur la touche **RADIO** ou **MEDIA** pour afficher l'écran contextuel de sélection du mode.

Scroll Text (Défilement du texte)

Sélectionnez [Scroll Text] (Défilement du texte) ▶ Sélectionnez ensuite l'un des états suivants : On / Off

- On : défilement continu du texte.
- Off : défilement unique du texte.

Song Info (Infos sur la chanson)

Lors de la lecture d'un fichier MP3, sélectionnez l'information à afficher : Dossier/Fichier ou Album/Artiste/Titre.

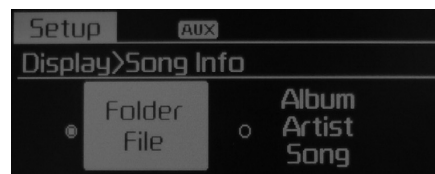

CONFIGURATION AUDIO

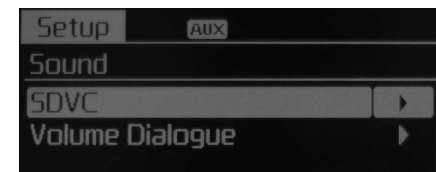
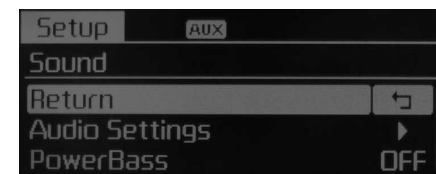

Appuyez sur la touche **SETUP** ▶ Sélectionnez [Sound] (Son) à l'aide du bouton de réglage ou de la touche **2 RDM** ▶ Sélectionnez ensuite le menu à l'aide du bouton de réglage



Équipements de votre véhicule

Audio Settings (Paramètres audio)

Ce menu permet de régler les basses, les médiums et les aigus, ainsi que l'équilibrage avant/arrière et la balance.

Sélectionnez [Audio Settings] (Paramètres audio) ▶ Sélectionnez le menu à l'aide du bouton de réglage  ▶ Tournez ensuite le bouton de réglage  vers la gauche ou la droite pour effectuer les réglages.

- Bass (Basses), Middle (Médiums), Treble (Aigus) : permet de régler la tonalité.
- Fader (Équilibrage avant/arrière), Balance : permet d'effectuer l'équilibrage avant/arrière et la balance.
- Default (Par défaut) : restaure les réglages par défaut.
- * Return (Retour) : lors du réglage des valeurs, appuyez à nouveau sur le bouton de réglage  pour revenir au menu parent.

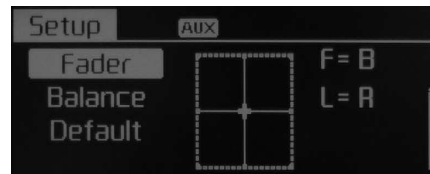

Power Bass (Basses)

Fonction sonore permettant de renforcer les basses.

Sélectionnez [Power Bass] (Basses) ▶ Sélectionnez l'état On ou Off à l'aide du bouton de réglage .

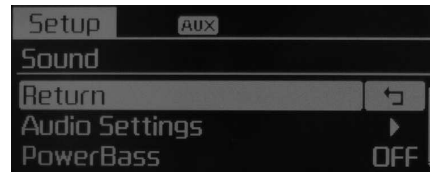

Speed Dependent Volume Control (Variation du volume selon la vitesse)

Cette fonction permet de contrôler de manière automatique le volume en fonction de la vitesse du véhicule.

Sélectionnez [SDVC] (VVSV) ▶ Définissez les 4 niveaux [Off/Low/Mid/High] (Off/Faible/Moyen/Fort) du bouton de réglage .





Volume Dialogue (Volume des dialogues)

Permet d'ajuster le volume de la reconnaissance vocale.

Sélectionnez [Volume Dialogue] (Volume des dialogues) ▶ Réglez le volume à l'aide du bouton de réglage .



CONFIGURATION DU TÉLÉPHONE (le cas échéant)

Appuyez sur la touche **SETUP** ► Sélectionnez [Phone] (Téléphone) à l'aide du bouton de réglage  ou de la touche **3** ► Sélectionnez ensuite le menu à l'aide du bouton de réglage 

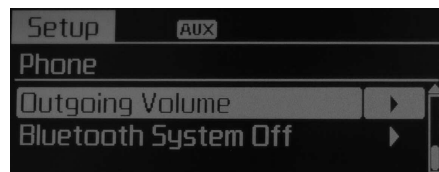
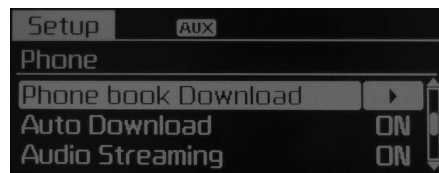
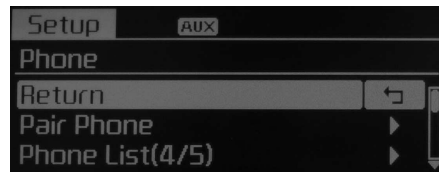

Pair Phone (Appairage du téléphone)

Pour appairer un téléphone portable compatible *Bluetooth®* Wireless Technology, vous devez d'abord vous authentifier et vous connecter. Vous ne pouvez donc pas appairer un téléphone portable en conduisant. Garez toujours votre véhicule avant d'utiliser cette fonction.

Sélectionnez [Pair Phone] (Appairage du téléphone) ► Procédez ensuite aux réglages à l'aide du bouton de réglage 



① Recherchez le nom de votre téléphone portable, puis authentifier-vous.

② Saisissez le code affiché à l'écran. (code : 0000)

* Le nom du téléphone et le code restent affichés à l'écran pendant 3 minutes. Si l'appairage n'aboutit pas au cours de cette période, le processus est automatiquement interrompu.

③ Le système confirme ensuite la réussite de l'appairage.

* Pour certains téléphones portables, la connexion s'établit automatiquement après l'appairage.

* Il est possible d'appairer jusqu'à 5 téléphones portables compatibles *Bluetooth®* Wireless Technology.

Équipements de votre véhicule

Phone List (Liste des téléphones)

Cette liste répertorie jusqu'à 5 noms de téléphones appairés.

Une flèche [▶] apparaît en regard du nom du téléphone connecté.



Sélectionnez le nom de votre choix pour configurer le téléphone correspondant.

Connexion d'un téléphone

Sélectionnez [Phone List] (Liste des téléphones) ▶ Sélectionnez le téléphone portable de votre choix à l'aide du bouton de réglage ● ▶ Sélectionnez ensuite [Connect Phone] (Connexion d'un téléphone)

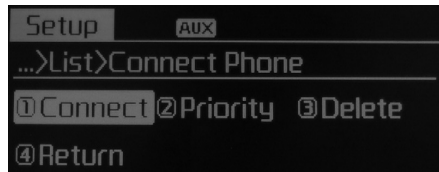

- ① Sélectionnez un téléphone portable actuellement déconnecté.
 - ② Connectez le téléphone portable en question.
 - ③ Le système confirme ensuite la réussite de la connexion.
- * Si un téléphone est déjà connecté, déconnectez-le, puis sélectionnez un autre téléphone.

Déconnexion d'un téléphone

Sélectionnez [Phone List] (Liste des téléphones) ▶ Sélectionnez le téléphone portable de votre choix à l'aide du bouton de réglage ● ▶ Sélectionnez ensuite [Disconnect Phone] (Déconnexion d'un téléphone)

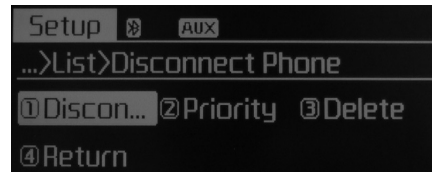

- ① Sélectionnez le téléphone portable connecté.
- ② Déconnectez le téléphone portable en question.
- ③ Le système confirme ensuite la réussite de la déconnexion.

Modification de la séquence de connexion (priorité)

Cette fonction permet de modifier l'ordre (priorité) de connexion automatique des téléphones portables appairés.

Sélectionnez [Phone List] (Liste des téléphones) ▶ Sélectionnez le téléphone portable de votre choix à l'aide du bouton de réglage ● ▶ Sélectionnez [Priority] (Priorité)

- ① Sélectionnez [3]Phone] (Téléphone) dans [Setup] (Configuration)
- ② Sélectionnez [Phone List] (Liste des téléphones)
- ③ Dans la liste des téléphones appairés, sélectionnez celui auquel vous souhaitez attribuer le numéro de priorité 1.
- ④ Sélectionnez [2]Priority] (Priorité)

* Une fois la séquence de connexion (priorité) modifiée, le nouveau téléphone portable prioritaire est connecté.

- Lorsqu'il est impossible d'établir la connexion du téléphone prioritaire, le système tente automatiquement de connecter le dernier téléphone connecté.

- S'il est également impossible d'établir une connexion pour ce téléphone, le système tente de connecter les téléphones dans l'ordre spécifié par la séquence.

Suppression



Sélectionnez [Phone List] (Liste des téléphones) ► Sélectionnez le téléphone portable de votre choix à l'aide du bouton de réglage  ► Sélectionnez ensuite [Delete] (Supprimer)

- ① Sélectionnez le téléphone portable à supprimer.
 - ② Supprimez le téléphone portable en question.
 - ③ Le système confirme ensuite la réussite de la suppression.
- * Si vous tentez de supprimer le téléphone connecté, celui-ci est d'abord déconnecté.

- La suppression d'un téléphone portable entraîne la suppression de son répertoire.
- Pour obtenir une connexion *Bluetooth*® Wireless Technology stable, supprimez le téléphone du système audio, et inversement.

Phone book Download (Téléchargement du répertoire)

Cette fonction permet de télécharger un répertoire et des listes d'appels sur le système audio.

Sélectionnez [Phone] (Téléphone) ► Sélectionnez []History] (Liste d'appels) []P.BOOK] (Répertoire) à l'aide du bouton de réglage 

- Certains téléphones portables ne prennent pas en charge cette fonction de téléchargement.
- Toute opération réalisée au cours du téléchargement du répertoire entraîne l'interruption du processus. Toutefois, le répertoire téléchargé est enregistré.
- Veillez à supprimer le répertoire précédemment enregistré avant de lancer le téléchargement d'un nouveau répertoire.

Auto Download (Téléchargement automatique)

Lors de la connexion d'un téléphone portable, il est possible de télécharger automatiquement un nouveau répertoire et les listes d'appels.

Sélectionnez [Auto Download] (Téléchargement automatique) ► Sélectionnez l'état On ou Off à l'aide du bouton de réglage 

Audio Streaming (Streaming audio)

Les chansons enregistrées dans le téléphone portable compatible *Bluetooth*® Wireless Technology peuvent être lues par le système audio.

Sélectionnez [Audio Streaming] (Streaming audio) ► Sélectionnez l'état On ou Off à l'aide du bouton de réglage 

- Certains téléphones portables ne prennent pas en charge cette fonction de streaming audio *Bluetooth*® Wireless Technology.

Outgoing Volume (Volume en sortie)

Cette fonction permet de régler le volume de votre voix (telle que perçue par votre interlocuteur) dans le cadre d'un appel *Bluetooth*® Wireless Technology mains libres.

Sélectionnez [Outgoing Volume] (Volume en sortie) ► Réglez le volume à l'aide du bouton de réglage 

Équipements de votre véhicule

Désactivation du système *Bluetooth®* Wireless Technology

Cette fonction permet de désactiver le système *Bluetooth®* Wireless Technology lorsque son utilisation n'est pas requise. Sélectionnez [*Bluetooth®* Wireless Technology System Off] (Désactivation du système *Bluetooth®* Wireless Technology) ▶ Procédez ensuite aux réglages à l'aide du bouton de réglage 

* Si un téléphone est déjà connecté, déconnectez-le, puis désactivez la connexion *Bluetooth®* Wireless Technology

Utilisation du système *Bluetooth®* Wireless Technology

Suivez la procédure ci-après pour activer le système *Bluetooth®* Wireless Technology.

• Activation du système *Bluetooth®* Wireless Technology à l'aide de la touche **PHONE**

Appuyez sur la touche **PHONE** ▶ Suivez ensuite les instructions à l'écran

* Cette action permet d'accéder à l'écran permettant d'utiliser les fonctionnalités *Bluetooth®* Wireless Technology et fournissant des instructions.

• Activation du système *Bluetooth®* Wireless Technology à l'aide de la touche **SETUP**

Appuyez sur la touche **SETUP** ▶ Sélectionnez ensuite [Phone] (Téléphone) à l'aide du bouton de réglage  ou de la touche **3**

① Un message vous demandant d'indiquer si vous souhaitez activer la connexion *Bluetooth®* Wireless Technology apparaît à l'écran.

② Sélectionnez **YES** (Oui) pour activer le système *Bluetooth®* Wireless Technology et afficher les instructions.

* Lorsque le système *Bluetooth®* Wireless Technology est activé, le système tente automatiquement de connecter le dernier téléphone portable *Bluetooth®* Wireless Technology connecté.

Il est possible que la connexion *Bluetooth®* Wireless Technology soit désactivée de manière intermittente sur certains téléphones portables. Procédez comme suit pour réessayer.

- 1) Activez/désactivez la fonction *Bluetooth®* Wireless Technology de votre téléphone portable et réessayez d'établir la connexion.
- 2) Mettez votre téléphone portable sous/hors tension et réessayez d'établir la connexion.
- 3) Retirez entièrement la batterie du téléphone portable, redémarrez le système, puis réessayez d'établir la connexion.
- 4) Redémarrez le système audio et réessayez d'établir la connexion.
- 5) Supprimez tous les dispositifs appairés de votre téléphone portable et du système audio, puis réintégrez-les.

Équipements de votre véhicule

CONFIGURATION SYSTÈME

Si la fonctionnalité *Bluetooth*® Wireless Technology est prise en charge

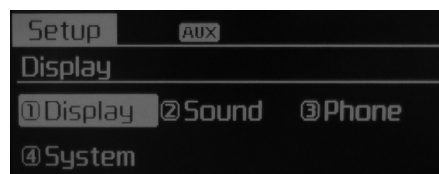

Appuyez sur la touche **SETUP** ▶ Sélectionnez [**4**System] (Système) à l'aide du bouton de réglage ou de la touche **4** ▶ Sélectionnez le menu à l'aide du bouton de réglage

Si la fonctionnalité *Bluetooth*® Wireless Technology est prise en charge

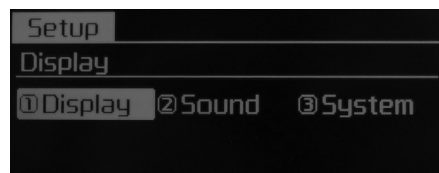

Appuyez sur la touche **SETUP** ▶ Sélectionnez [**3**System] (Système) à l'aide du bouton de réglage ou de la touche **3** ▶ Sélectionnez le menu à l'aide du bouton de réglage

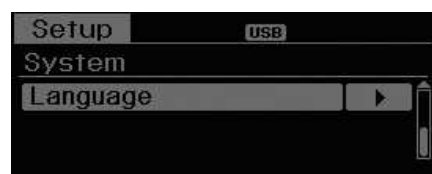

Informations de mémoire

Indique la quantité de mémoire utilisée ainsi que la quantité totale de mémoire système.

Sélectionnez [Memory Information] (Informations de mémoire) ▶ Sélectionnez ensuite OK

Les quantités de mémoire utilisée et totale de mémoire système sont respectivement indiquées à gauche et à droite.

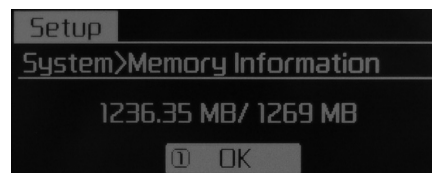

VRS mode (mode VRS)

Cette fonction permet de faire basculer la commande vocale du mode Normal au mode Expert.

Sélectionnez [VRS mode] (Mode VRS) ▶ Procédez ensuite aux réglages à l'aide du bouton de réglage

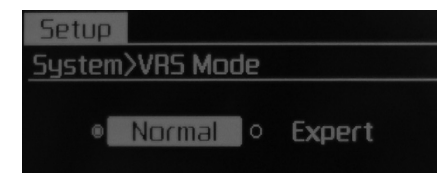

- Normal : ce mode est destiné aux utilisateurs débutants et offre des instructions détaillées lors de l'utilisation de la commande vocale.
- Expert : ce mode est destiné aux utilisateurs experts et omet certaines informations lors de l'utilisation de la commande vocale. En mode Expert, il est possible d'entendre les instructions par le biais des commandes [Help] (Aide) ou [Menu].

Équipements de votre véhicule

Language (Langue)

Ce menu permet de définir la langue de l'affichage et de la reconnaissance vocale.

Sélectionnez [Language] (Langue) ►
Procédez ensuite aux réglages à l'aide du bouton de réglage ●



- * Le système redémarre une fois la langue modifiée.
- * Le système offre une prise en charge de la langue par région.
 - Deutsch, English(UK), Français, Italiano, Español, Nederlands, Svenska, Dansk, Русский, Polski

Équipements de votre véhicule

RADIO**Modification du mode RADIO**

Appuyez sur la touche **RADIO** (**FM**, **AM**) pour parcourir les modes dans l'ordre

RADIO : FM1 → FM2 → FMA → AM → AMA

FM : FM1 → FM2 → FMA

AM : AM → AMA

- Lorsque la fonction [Mode Pop up] (Mode Écran contextuel) est activée, le système affiche l'écran contextuel de modification du mode Radio.

Lorsque cet écran est affiché, vous pouvez modifier le mode Radio à l'aide du bouton de réglage ou des touches **1** ~ **5**.

Réglage du volume

Tournez le bouton du volume  vers la gauche ou la droite pour régler le volume.

SEEK (Recherche automatique)

Appuyez sur la touche **RADIO** (**FM**, **AM**) ▶ **^** SEEK, **v** TRACK

- Appuyez brièvement sur cette touche (moins de 0,8 seconde) pour changer de fréquence.
- Appuyez sur cette touche pendant plus de 0,8 seconde pour lancer la recherche automatique de la fréquence suivante.

Présélection

Appuyez sur la touche **RADIO** (**FM**, **AM**) ▶ **1** ~ **6**

- Appuyez brièvement sur cette touche (moins de 0,8 seconde) pour lire la fréquence correspondante enregistrée.
- Appuyez pendant plus de 0,8 seconde sur l'une des touches **1** ~ **6** pour enregistrer la station en cours de lecture. L'enregistrement est alors validé par un BIP.

SCAN (Scanner)

Appuyez sur la touche **RADIO** (**FM**, **AM**) ▶ **TA/SCAN**

- Appuyez sur cette touche pendant plus de 0,8 seconde pour parcourir les fréquences de diffusion et lire chaque station pendant 5 secondes. Une fois toutes les fréquences passées en revue, le système revient à la fréquence en cours.

Sélection via une recherche manuelle

Tournez le bouton de réglage  vers la gauche ou la droite pour parcourir les fréquences.



- FM : Change tous les 50KHz
- AM : Change tous les 9khz

Équipements de votre véhicule

TA (Info trafic)

Appuyez brièvement sur la touche **TA/SCAN** (moins de 0,8 seconde) et définissez le mode d'information trafic sur **On** ou **Off**.

PTY (Type de programme)

- Appuyez sur la touche **PTY**  ou **FOLDER**  pour rechercher un type de programme dans la sélection de types de programme de diffusion RDS.

MENU

La touche **MENU** permet d'accéder aux fonctions AST (Sauvegarde automatique), AF (Fréquence alternative), Region (Région) et News (Infos).



AST (Sauvegarde automatique)

Appuyez sur la touche **MENU** ▶ Sélectionnez ensuite [**1**AST] à l'aide du bouton de réglage  ou de la touche **1 RPT**.

La sauvegarde automatique permet d'enregistrer des fréquences avec une réception supérieure et de les associer aux touches de présélection **1** ~ **6**. Si aucune fréquence n'est captée, le système lit la dernière station reçue.

* L'enregistrement ne s'applique qu'aux touches de présélection **1** ~ **6** du mode FMA ou AMA.

AF (Fréquence alternative)

Appuyez sur la touche **MENU** ▶ Sélectionnez ensuite [**2**AF] à l'aide du bouton de réglage  ou de la touche **2 RDM**.

L'option Fréquence alternative peut être activée ou désactivée.

Région

Appuyez sur la touche **MENU** ▶ Sélectionnez ensuite [**3**Région] à l'aide du bouton de réglage  ou de la touche **3**.

L'option Région peut être activée ou désactivée.

Infos

Appuyez sur la touche **MENU** ▶ Sélectionnez ensuite [**4**Infos] à l'aide du bouton de réglage  ou de la touche **4**.

L'option Infos peut être activée ou désactivée.

Volume des informations

Il s'agit du volume sonore de la réception des informations ou de l'info trafic.

Le volume des informations peut être réglé en tournant le bouton du volume  vers la gauche ou la droite.

* Les fonctions Fréquence alternative, Région et Infos correspondent à des menus de radio RDS.

Équipements de votre véhicule

MODE D'UTILISATION DE BASE : CD Audio/CD MP3/ USB/iPOD/My Music (Ma musique)

Appuyez sur la touche **MEDIA** pour parcourir les modes : CD → USB (iPod) → AUX → My Music (Ma musique) → BT Audio (Audio BT).

Le nom du dossier ou du fichier est affiché à l'écran.

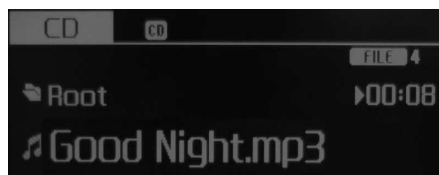

* Le système lit automatiquement un CD après son insertion.

* De même, la lecture se lance automatiquement dès qu'un périphérique USB est branché.

Informations relatives à la chanson

Appuyez sur la touche **SETUP** ▶ Sélectionnez **[I]Display** (Affichage) à l'aide du bouton de réglage **⊙** ou de la touche **1 RPT** ▶ Sélectionnez ensuite **[Song Info]** (Infos sur la chanson) ▶ **Media Display** (Affichage média)

• **[Song Info]** (Infos sur la chanson) : Vous pouvez définir l'affichage à l'écran des informations sur Album/Artiste/Titre.

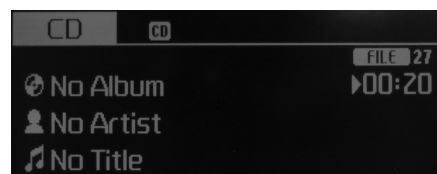

Répéter

Lors de la lecture d'un fichier ▶ **1 RPT** appuyez sur la touche

Mode CD audio/CD MP3/USB/iPod/My Music (Ma musique) : Affichage RPT à l'écran

• Appuyez brièvement sur cette touche (moins de 0,8 seconde) pour répéter la chanson en cours de lecture.

Mode CD MP3/USB : Affichage FLD.RPT (RPT DOSS) à l'écran

• Appuyez sur cette touche pendant plus de 0,8 seconde pour répéter tous les fichiers du dossier en cours.

* Appuyez à nouveau sur la touche **1 RPT** pour désactiver la répétition.

Équipements de votre véhicule

Random (Lecture aléatoire)

Lors de la lecture d'un fichier ► appuyez sur la touche **2 RDM**

Mode CD audio/My Music (Ma musique) : Affichage RDM (ALEA) à l'écran

- Appuyez brièvement sur cette touche (moins de 0,8 seconde) pour lire toutes les chansons de manière aléatoire.

Mode CD MP3/USB : Affichage FLD.RDM (DOSS ALEA) à l'écran

- Appuyez brièvement sur cette touche (moins de 0,8 seconde) pour lire de manière aléatoire tous les fichiers du dossier en cours.

Mode iPod : affichage ALB RDM (ALB ALEA) à l'écran

- Appuyez brièvement sur cette touche (moins de 0,8 seconde) pour lire de manière aléatoire tous les fichiers des albums de la catégorie sélectionnée.

Mode CD MP3/USB/iPod : affichage ALL RDM (TOUT ALEA) à l'écran

- Appuyez sur cette touche pendant plus de 0,8 seconde pour lire tous les fichiers de manière aléatoire.

* Appuyez à nouveau sur la touche **2 RDM** pour désactiver la répétition.

Changement de chanson/fichier

Lors de la lecture d'un fichier ► appuyez sur la touche **▼ TRACK**

- Appuyez brièvement sur cette touche (moins de 0,8 seconde) pour relire la chanson en cours depuis le début.

* Une nouvelle sélection de la touche **▼ TRACK** en moins d'une seconde entraîne la lecture de la chanson précédente.

- Appuyez sur cette touche pendant plus de 0,8 seconde pour revenir en arrière dans la chanson.

Lors de la lecture d'un fichier ► appuyez brièvement sur la touche **▲ SEEK**

- Appuyez brièvement sur cette touche (moins de 0,8 seconde) pour lire la chanson suivante.

- Appuyer sur cette touche pendant plus de 0,8 seconde permet une avance rapide de la chanson.

Scan (Scanner)

Lors de la lecture d'un fichier ► appuyez brièvement sur la touche **TA/SCAN**

- Appuyez sur cette touche pendant plus de 0,8 seconde pour lire chaque chanson pendant 10 secondes, à partir de la chanson suivante.

* Appuyez à nouveau sur la touche **TA/SCAN** pour désactiver la recherche.

* Cette fonction n'est pas disponible en mode iPod.

Recherche de dossier : mode CD MP3/USB

Lors de la lecture d'un fichier ► appuyez sur la touche **PTY ▲**

- Le système recherche alors le dossier suivant.

Lors de la lecture d'un fichier ► appuyez sur la touche **FOLDER ▼**

- Le système recherche alors le dossier parent.

* Si un dossier est sélectionné à l'aide du bouton de réglage **⊙**, le système lit le premier fichier de ce dossier.

* En mode iPod, le système affiche le dossier parent.

Recherche de fichiers (chansons)

- Tournez le bouton de réglage **⊙** pour parcourir les fichiers.

- Appuyez ensuite sur le bouton de réglage **⊙** pour lire le fichier sélectionné.

Équipements de votre véhicule

MENU : CD audio

En mode CD MP3, appuyez sur la touche **MENU** pour définir les fonctions Répéter, Random et Informations.

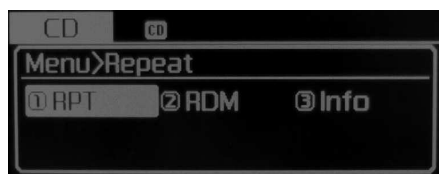

Répéter

Appuyez sur la touche **MENU** ▶ Sélectionnez ensuite [**1**RPT] à l'aide du bouton de réglage **⊙** ou de la touche **1 RPT** pour répéter la chanson en cours.

* Appuyez à nouveau sur la touche **1 RPT** pour désactiver.

Random

Appuyez sur la touche **MENU** ▶ Sélectionnez ensuite [**2**RDM] (ALEA) à l'aide du bouton de réglage **⊙** ou de la touche **2 RDM** pour lire de manière aléatoire les chansons du dossier en cours.

* Appuyez à nouveau sur la touche **2 RDM** pour désactiver.

Informations

Appuyez sur la touche **MENU** ▶ Sélectionnez ensuite [**3**Info] à l'aide du bouton de réglage **⊙** ou de la touche **3** pour afficher les informations relatives à la chanson en cours.

* Appuyez à nouveau sur la touche **MENU** pour désactiver l'affichage des informations.

MENU : mode CD MP3/USB

En mode CD MP3, appuyez sur la touche **MENU** pour définir les fonctions Répéter, Dossier random, Répéter dossier, Tout Random, Informations et Copier.



Répéter

Appuyez sur la touche **MENU** ▶ Sélectionnez ensuite [**1**RPT] à l'aide du bouton de réglage **⊙** ou de la touche **1 RPT** pour répéter la chanson en cours.

Dossier random

Appuyez sur la touche **MENU** ▶ Sélectionnez ensuite [**2**F.RDM] (DOSS ALEA) à l'aide du bouton de réglage **⊙** ou de la touche **2 RDM** pour lire de manière aléatoire les chansons du dossier en cours.

Équipements de votre véhicule

Répéter dossier

Appuyez sur la touche **MENU** ▶ Sélectionnez ensuite [**3**F.RPT] (RPT DOSS) à l'aide du bouton de réglage  ou de la touche **3** pour répéter les chansons du dossier en cours.

Tout random

Appuyez sur la touche **MENU** ▶ Sélectionnez ensuite [**4**A.RDM] (TOUT ALEA) à l'aide du bouton de réglage  ou de la touche **4** pour lire de manière aléatoire toutes les chansons du CD.

Informations

Appuyez sur la touche **MENU** ▶ Sélectionnez ensuite [**5**Info] à l'aide du bouton de réglage  ou de la touche **5** pour afficher les informations relatives à la chanson en cours.

* Appuyez à nouveau sur la touche **MENU** pour désactiver l'affichage des informations.

Copier

Appuyez sur la touche **MENU** ▶ Sélectionnez ensuite [**6**Cpoy] (Copier) à l'aide du bouton de réglage  ou de la touche **6**.

• Cette fonction permet de copier la chanson en cours de lecture dans la catégorie My Music (Ma musique), afin de la lire en mode My Music (Ma musique).

* Si vous sélectionnez une autre touche lors de la copie, le système affiche un message vous demandant d'indiquer si la copie doit être annulée.

* Notez que la connexion ou l'insertion d'un support (USB, CD, iPod, AUX) entraîne l'annulation de la copie.

* La lecture est interrompue lors du processus de copie.

MENU : iPod

En mode iPod, appuyez sur la touche **MENU** pour définir les fonctions de répétition, de lecture aléatoire d'album, de lecture aléatoire globale, d'affichage d'informations et de recherche.

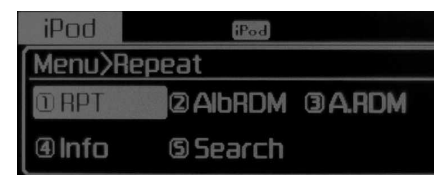

Répéter

Appuyez sur la touche **MENU** ▶ Sélectionnez ensuite [**1**RPT] à l'aide du bouton de réglage  ou de la touche **1** RPT pour répéter la chanson en cours.

Album Random

Appuyez sur la touche **MENU** ▶ Sélectionnez ensuite [**2**Alb.RDM] (ALB ALEA) à l'aide du bouton de réglage  ou de la touche **2** RDM.

Cette fonction permet de lire de manière aléatoire les albums de la catégorie sélectionnée.

Équipements de votre véhicule

Tout random

Appuyez sur la touche **MENU** ▶ Sélectionnez ensuite **[A.RDM]** (TOUT ALEA) à l'aide du bouton de réglage **3** ou de la touche **3**.

Cette fonction permet de lire de manière aléatoire toutes les chansons de la catégorie sélectionnée.

Informations

Appuyez sur la touche **MENU** ▶ Sélectionnez ensuite **[Info]** à l'aide du bouton de réglage **4** ou de la touche **4**.

Cette fonction permet d'afficher les informations relatives à la chanson en cours.

Rechercher

Appuyez sur la touche **MENU** ▶ Sélectionnez ensuite **[Search]** (Rechercher) à l'aide du bouton de réglage **5** ou de la touche **5**.

- Il se peut que certains modèles iPod ne prennent pas en charge le protocole de communication, auquel cas les fichiers ne pourront pas être lus.

Modèles d'iPod pris en charge :

- iPod Mini®
- iPod 4ème(Photo) ~ 6ème(Classic) génération
- iPod Nano® 1ère~4ème génération
- iPod Touch® 1ère~2ème génération

- L'ordre de recherche ou de lecture des pistes dans l'iPod peut être différent de l'ordre du système audio.
- Si l'iPod est désactivé en raison de son propre dysfonctionnement, réinitialisez-le. (Réinitialisation : reportez-vous au manuel de l'iPod)
- Il se peut que l'iPod ne fonctionne pas normalement avec une batterie faible.
- Certains iPod, comme l'iPhone, peuvent être branchés par *Bluetooth*® Wireless Technology. L'appareil doit disposer de la fonction *Bluetooth*® Wireless Technology (comme le *Bluetooth*® Wireless Technology pour les casques stéréo). L'appareil peut lire des fichiers, mais il ne sera pas contrôlé par le système audio.
- Si vous souhaitez utiliser un iPod, veillez à utiliser le câble prévu à cet effet, fourni lors de l'achat de l'appareil.
- Il est possible que la lecture des fichiers soit hachurée ou saccadée en fonction des caractéristiques de l'iPod ou du téléphone utilisé.

- Si votre iPhone est relié à la fois via une connexion *Bluetooth*® Wireless Technology et une connexion USB, il est également possible que la lecture soit endommagée. Sur l'iPhone, sélectionnez le connecteur Dock ou *Bluetooth*® Wireless Technology pour modifier la sortie audio (source).
- Lorsque vous branchez l'iPod à l'aide du câble d'alimentation pour iPod, insérez complètement le connecteur dans la prise multimédia pour éviter toute rupture de communication entre l'iPod et le système audio.
- Lorsque vous réglez les effets de son de l'iPod et du système audio, ils se superposent, ce qui peut limiter ou altérer la qualité du son.
- Désactivez (éteignez) la fonction égaliseur de l'iPod lorsque vous réglez le volume du système audio et désactivez l'égaliseur du système audio lorsque vous utilisez celui de l'iPod.
- Lorsque vous n'utilisez pas l'iPod avec le système audio du véhicule, débranchez le câble iPod de l'iPod. Sinon, l'iPod reste en mode accessoire et risque de ne pas fonctionner correctement.

Équipements de votre véhicule

MENU : Ma musique

En mode My Music (Ma musique), appuyez sur la touche **MENU** pour définir les fonctions Répéter; Random, Informations, Effacer, Effacer tout et Effacer sélection.

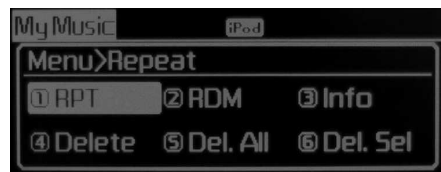

Répéter

Appuyez sur la touche **MENU** ▶ Sélectionnez ensuite [**1**RPT] à l'aide du bouton de réglage ou de la touche **1 RPT**.

Cette fonction permet de répéter la chanson en cours de lecture.

Random

Appuyez sur la touche **MENU** ▶ Sélectionnez ensuite [**2**RDM] (ALEA) à l'aide du bouton de réglage ou de la touche **2 RDM**.

Cette fonction permet de lire de manière aléatoire toutes les chansons du dossier en cours.

Informations

Appuyez sur la touche **MENU** ▶ Sélectionnez ensuite [**3**Info] à l'aide du bouton de réglage ou de la touche **3**.

Cette fonction permet d'afficher les informations relatives à la chanson en cours.

* Appuyez à nouveau sur la touche **MENU** pour désactiver l'affichage des informations.

Effacer

Appuyez sur la touche **MENU** ▶ Sélectionnez ensuite [**4**Delete] (Effacer) à l'aide du bouton de réglage ou de la touche **4**.

Cette fonction permet de supprimer le fichier en cours de lecture

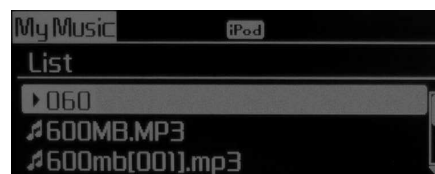

Sur l'écran de lecture, cette fonction permet de supprimer la chanson en cours de lecture.

Cette fonction permet de supprimer un fichier de la liste

- ① Sélectionnez le fichier à supprimer à l'aide du bouton de réglage .
- ② Appuyez sur la touche **MENU** puis sélectionnez le menu Effacer pour supprimer le fichier.

Effacer Tout

Appuyez sur la touche **MENU** ▶ Sélectionnez ensuite [**5**Del.All] (TOUT SUPP) à l'aide du bouton de réglage ou de la touche **5**.

Cette fonction supprime toutes les chansons enregistrées sous My Music (Ma musique).

Effacer sélection

Appuyez sur la touche **MENU** ▶ Sélectionnez ensuite [**6**Del.Sel] (SUPP SEL) à l'aide du bouton de réglage ou de la touche **6**.

Cette fonction permet de sélectionner et de supprimer des chansons enregistrées sous My Music (Ma musique).

Équipements de votre véhicule

- ① Sélectionnez les chansons à supprimer de la liste.

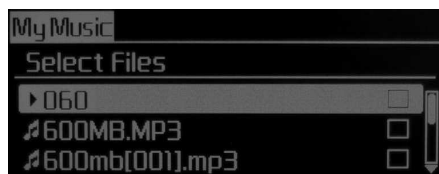

- ② Une fois terminé, appuyez sur la touche **MENU**, puis sélectionnez le menu Effacer.



* REMARQUE LIÉE À L'UTILISATION DU MODE Musique

- Le système peut stocker un maximum de 6 000 chansons, même s'il reste davantage de mémoire libre.
- Une même chanson peut être copiée jusqu'à 1 000 fois.
- Vous pouvez consulter les informations relatives à la mémoire dans le menu System (Système), sous Setup (Configuration).

AUX

Cette fonction permet de lire le périphérique externe branché à la prise AUX.

Le mode AUX est automatiquement activé lors de la connexion d'un périphérique externe à la prise AUX.

Lorsqu'un périphérique externe est déjà branché, vous pouvez appuyer sur la touche **MEDIA** pour passer en mode AUX.



* Le mode AUX ne peut être activé que lorsqu'un périphérique externe est branché à la prise AUX.

* Veillez à insérer complètement le câble dans la prise AUX.

Équipements de votre véhicule

Système *Bluetooth*[®] Wireless Technology

Avant d'utiliser les fonctionnalités audio *Bluetooth*[®] Wireless Technology :

- Selon la compatibilité de votre téléphone portable, il est possible que les fonctionnalités audio *Bluetooth*[®] Wireless Technology ne soient pas prises en charge.
- Pour pouvoir utiliser les fonctionnalités audio *Bluetooth*[®] Wireless Technology, vous devez avoir préalablement appairé et connecté un téléphone portable.
- Les fonctionnalités audio *Bluetooth*[®] Wireless Technology ne sont disponibles que lorsque la fonction de streaming audio du téléphone est activée (On).

* Pour activer le streaming audio *Bluetooth*[®] Wireless Technology, appuyez sur la touche **SETUP** ▶ Sélectionnez [Phone] (Téléphone) à l'aide du bouton de réglage ou de la touche **3** ▶ Sélectionnez ensuite [Audio Streaming] (Streaming audio) à l'aide du bouton de réglage **3** Enfin, appuyez sur la touche ▶ (On)/(Off)

Activation des fonctionnalités audio *Bluetooth*[®] Wireless Technology

- Appuyez sur la touche **MEDIA** pour parcourir les modes : CD→USB→AUX→My Music (Ma musique)→BT Audio (Audio BT).
 - La sélection du mode BT Audio (Audio BT) entraîne l'activation du système audio *Bluetooth*[®] Wireless Technology.
- * Il est possible que le système audio ne démarre pas automatiquement avec certains téléphones portables.

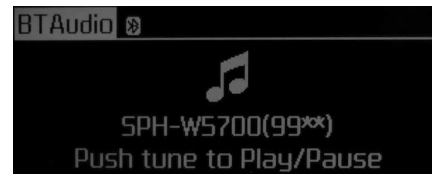

Utilisation des fonctionnalités audio *Bluetooth*[®] Wireless Technology

- Lecture / Arrêt

Appuyez sur le bouton de réglage **3** pour lire et mettre en pause la chanson en cours de lecture.

* Certains téléphones portables ne prennent pas en charge les fonctions Chanson précédente, Chanson suivante, Lecture et Pause.

Changement de morceau/fichier

Lors de la lecture d'un fichier ▶ appuyez sur la touche **▼ TRACK**

- Appuyez sur la touche **▼ TRACK** pour relire le morceau en cours depuis le début.

* Si vous appuyez une nouvelle fois sur la touche **▼ TRACK** dans la seconde qui suit, la lecture du morceau précédent démarre.

Lors de la lecture d'un fichier ▶ appuyez sur la touche **▲ SEEK**

- Appuyez sur la touche **▲ SEEK** pour lire le morceau suivant.

Équipements de votre véhicule

TÉLÉPHONE (le cas échéant)

Avant d'utiliser les fonctionnalités téléphoniques *Bluetooth®* Wireless Technology

- Pour pouvoir utiliser le *Bluetooth®* Wireless Technology, vous devez avoir préalablement appairé et connecté un téléphone portable.
- Il est impossible de passer en mode Phone (Téléphone) si les processus d'appairage et de connexion du téléphone n'ont pas abouti. Une fois le téléphone appairé et connecté, le système affiche les instructions.
- Si une priorité est définie lors de l'allumage du véhicule (IGN/ACC ON), le téléphone *Bluetooth®* Wireless Technology est automatiquement connecté. Même si vous vous trouvez hors du véhicule, le téléphone *Bluetooth®* Wireless Technology est automatiquement connecté dès que vous vous trouvez à proximité. Désactivez la fonction *Bluetooth®* Wireless Technology si vous ne souhaitez pas que votre téléphone se connecte automatiquement.

Effectuer un appel à l'aide de la commande au volant



- (1) Bouton VOLUME : augmenter ou diminuer le volume des haut-parleurs.
- (2) Bouton MUTE : coupe le son pendant un appel.
- (3) Bouton : activer la reconnaissance vocale.
- (4) Bouton : téléphoner et transférer des appels.
- (5) Bouton : terminer un appel ou annuler des fonctions.

Consultation de la liste d'appels et passage d'un appel

- ① Appuyez brièvement (moins de 0,8 seconde) sur la touche de la commande au volant.
- ② La liste d'appels apparaît alors à l'écran.
- ③ Appuyez à nouveau sur la touche pour passer un appel au numéro sélectionné.

Rappel du dernier numéro composé

- ① Appuyez pendant plus de 0,8 seconde sur la touche de la commande au volant.
- ② Le dernier numéro composé est rappelé.

Équipements de votre véhicule

MENU Phone (Téléphone)

Appuyez sur la touche **PHONE** pour afficher les menus Call History (Liste d'appels), Phone book (Répertoire) et Phone Setup (Configuration du téléphone).

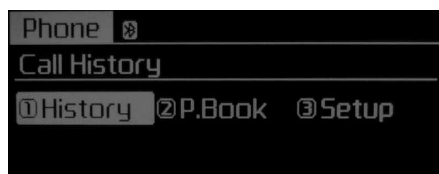

Call history (Liste d'appels)

Appuyez sur la touche **PHONE** ▶ Sélectionnez ensuite [**1**History] (Liste d'appels) à l'aide du bouton de réglage ou de la touche **1 RPT**.

La liste d'appels s'affiche alors pour vous permettre de sélectionner un numéro afin de passer un appel.

Si la liste d'appels est inexistante, un message s'affiche, vous proposant de la télécharger. (Notez que certains téléphones portables ne prennent pas en charge cette fonction de téléchargement.)

P. Book (Répertoire)

Appuyez sur la touche **PHONE** ▶ Sélectionnez ensuite [**2**P.book] (Répertoire) à l'aide du bouton de réglage ou de la touche **2 RDM**.

Le répertoire s'affiche et vous pouvez sélectionner un numéro afin de passer un appel.

* Si un contact comprend plusieurs numéros enregistrés, l'écran indique les numéros spécifiés pour le téléphone portable, le domicile et le travail. Sélectionnez le numéro de téléphone à composer.

* Si le répertoire est inexistant, un message vous invite à le télécharger. Notez que certains téléphones portables ne prennent pas en charge cette fonction de téléchargement.

Phone Setup (Configuration du téléphone)

Appuyez sur la touche **PHONE** ▶ Sélectionnez ensuite [**3**Setup] (Configuration du téléphone) à l'aide du bouton de réglage ou de la touche **3**.

L'écran de configuration du téléphone portable *Bluetooth®* Wireless Technology s'affiche alors. Pour plus d'informations, reportez-vous à la section Configuration du téléphone.

Équipements de votre véhicule

REMARQUE :

Si vous souhaitez en savoir davantage sur la *Bluetooth*® Wireless Technology de Kia, rendez-vous sur notre site Web à l'adresse « www.kia.com » (OWNERS>General Info> *Bluetooth*® Wireless Technology).

Qu'est-ce que le système *Bluetooth*® Wireless Technology?

Le *Bluetooth*® Wireless Technology est une technologie sans fil qui permet à plusieurs périphériques de se connecter sur une portée réduite, comme les périphériques à faible alimentation tels que le kit mains libres, le casque stéréo, le contrôle à distance, etc. Pour plus d'informations, consultez le site Web de *Bluetooth*® Wireless Technology à l'adresse www.Bluetooth.com

- Les fonctionnalités *Bluetooth*® Wireless Technology ne sont disponibles qu'une fois le téléphone portable appairé et connecté au dispositif. Pour plus d'informations sur l'appairage et la connexion de téléphones portables *Bluetooth*® Wireless Technology, reportez-vous à la section Configuration du téléphone.
- La connexion d'un téléphone portable *Bluetooth*® Wireless Technology est signalée par l'icône (📶) dans le haut de l'écran. Si cette icône (📶) n'apparaît pas, cela signifie que la connexion *Bluetooth*® Wireless Technology n'a pas été établie. Notez que le périphérique doit être connecté pour permettre son utilisation. Pour plus d'informations sur les téléphones portables *Bluetooth*® Wireless Technology, reportez-vous à la section Configuration du téléphone.
- L'appairage et la connexion d'un téléphone portable *Bluetooth*® Wireless Technology ne sont possibles que si l'option *Bluetooth*® Wireless Technology de l'appareil est activée. (Notez que le mode d'activation de la fonction *Bluetooth*® Wireless Technology varie selon le téléphone.)
- Avec certains téléphones portables, le démarrage du véhicule lors d'un appel *Bluetooth*® Wireless Technology avec le kit mains libres entraîne la déconnexion de l'appel. (Dans ce cas, basculez l'appel sur le téléphone avant de démarrer.)
- Certains périphériques et téléphones portables *Bluetooth*® Wireless Technology peuvent ne pas prendre en charge certaines fonctionnalités.
- La fonctionnalité *Bluetooth*® Wireless Technology peut s'avérer instable en fonction de l'état de la communication.
- N'utilisez pas ou ne configurez pas (appairage, par exemple) un téléphone portable *Bluetooth*® Wireless Technology lorsque vous conduisez.
- Il est possible que le système ne reconnaisse pas certains téléphones *Bluetooth*® Wireless Technology, ou qu'il ne soit pas totalement compatible avec ces derniers.
- Avant d'utiliser les fonctionnalités associées au *Bluetooth*® Wireless Technology du système audio, reportez-vous à la section du manuel d'utilisation de votre téléphone relative aux opérations *Bluetooth*® Wireless Technology.

(Suite)

Équipements de votre véhicule

(Suite)



- Afin de pouvoir utiliser les fonctionnalités associées au *Bluetooth*® Wireless Technology, le téléphone doit être appairé au système audio.
- Vous ne serez pas en mesure d'utiliser le kit mains libres si votre téléphone (à l'intérieur de la voiture) se trouve à l'extérieur du réseau sans fil (par exemple dans un tunnel, le métro, une zone montagneuse, etc.)
- Si le signal du téléphone portable est faible ou qu'il y a trop de bruit à l'intérieur du véhicule, il peut s'avérer difficile d'entendre la personne au bout du fil.
- Ne placez pas le téléphone près ou à l'intérieur d'un objet métallique, au risque de nuire aux communications effectuées à partir du système *Bluetooth*® Wireless Technology ou d'un téléphone portable.
- Lorsque le système *Bluetooth*® Wireless Technology est activé sur votre téléphone, ce dernier peut se décharger plus rapidement que d'habitude, et ce en raison des opérations supplémentaires réalisées par le système en question.
- Certains téléphones portables ou autres périphériques peuvent engendrer des interférences ou un mauvais fonctionnement du système audio. Si tel est le cas, le fait de placer le périphérique dans un endroit différent peut permettre de résoudre le problème.
- Les noms des contacts téléphoniques doivent être enregistrés en anglais. Dans le cas contraire, ils pourraient ne pas s'afficher correctement.
- Si une priorité est définie lors de l'allumage du véhicule (IGN/ACC ON), le téléphone *Bluetooth*® Wireless Technology est automatiquement connecté.
Même si vous vous trouvez hors du véhicule, le téléphone *Bluetooth*® Wireless Technology est automatiquement connecté dès que vous vous trouvez à proximité.
- Désactivez la fonction *Bluetooth*® Wireless Technology si vous ne souhaitez pas que votre téléphone se connecte automatiquement.

COMMANDE VOCALE (le cas échéant)

- La reconnaissance vocale de ce produit prend en charge la reconnaissance des commandes répertoriées dans le présent manuel de l'utilisateur.
- Lorsque vous utilisez la reconnaissance vocale, l'utilisation de la commande au volant ou du périphérique met fin à la reconnaissance vocale et vous permet d'activer manuellement les fonctions souhaitées.
- Placez le microphone au-dessus de l'appuie-tête du conducteur.
- Le bruit extérieur peut engendrer un mauvais fonctionnement de la reconnaissance vocale. Les performances de la reconnaissance vocale peuvent être affectées dans les cas suivants :
 - Lorsque les fenêtres et le toit ouvrant sont ouverts.
 - Lorsque le chauffage ou la climatisation est activé.
 - Lors du passage dans un tunnel.
 - Lors d'une conduite sur routes accidentées.

- Après avoir téléchargé les contacts *Bluetooth*® Wireless Technology, le système nécessite un certain temps pour convertir les contacts en informations vocales. Pendant ce temps, il se peut que la reconnaissance vocale ne fonctionne pas correctement.
- Lorsque vous saisissez vos contacts; le système ne reconnaît pas les caractères spéciaux et les chiffres prononcés à voix haute. Ainsi, " # John Doe%& " sera reconnu comme étant " John Doe ".

Activation de la commande vocale

- Pour démarrer la commande vocale, appuyez brièvement sur la touche  de la commande au volant.
- Si la commande vocale est en mode Normal, le système dit alors : " Votre choix, s'il vous plaît. Bip "
- * Si la commande vocale est en mode Expert, le système émet uniquement un " Bip ".
- * Configuration de la commande vocale en [mode Normal/Expert] :
Appuyez sur la touche **SETUP** ► Sélectionnez [**4**]System] (Système) à l'aide du bouton de réglage  ou de la touche **4** ► Sélectionnez [Prompt Feedback] (Retour rapide) à l'aide du bouton de réglage  ► Sélectionnez [Normal Mode]/[Expert Mode] (mode Normal/mode Expert)
- Dites la commande vocale.
- Pour que la reconnaissance vocale fonctionne correctement, dites la commande vocale une fois les instructions données et le " Bip " émis.

Équipements de votre véhicule



Passer les instructions

Lors des instructions, appuyez brièvement sur la touche  (moins de 0,8 seconde) pour mettre fin aux instructions et activer le " bip ".

Après le " bip ", dites la commande vocale.



Désactivation de la commande vocale

- Lorsque vous utilisez la commande vocale, appuyez sur la touche  pendant plus de 0,8 seconde pour la désactiver.
- Lorsque vous utilisez la commande vocale, le fait d'appuyer sur la commande au volant ou une autre touche permet de désactiver la commande vocale.
- Si le système attend que vous disiez votre commande vocale, dites " annuler " ou " terminer " pour désactiver la commande vocale.
- Si le système attend que vous disiez votre commande vocale, appuyez brièvement sur la touche  (moins de 0,8 seconde) pour désactiver la commande vocale.

Équipements de votre véhicule

Monday	Lundi	Lundi
Tuesday	Mardi	Mardi
Wednesday	Mercredi	Mercredi
Thursday	Jeudi	Jeudi
Friday	Vendredi	Vendredi
Saturday	Samedi	Samedi
Sunday	Dimanche	Dimanche
Use tune knob	Utiliser le bouton de réglage	Permet d'utiliser le bouton de réglage
Volume	Volume	Volume
Max	Max	Volume maximum
Min	Min	Volume minimum
AST (Auto store)	AST (mémorisation automatique)	Permet de sélectionner et de mémoriser automatiquement les canaux
No Media	Aucun média	Fichier média vide sur le CD ou la clé USB
No File	Aucun fichier	Fichier média vide sur le CD ou la clé USB
Empty File	Fichier vide	Fichier média vide dans MA MUSIQUE
Info (Information)	Info (Informations)	Informations sur les fichiers en lecture
Artist	Artiste	Nom de l'artiste, fichier MP3/CD en cours de lecture
Title	Titre	Nom de la chanson, fichier MP3/CD en cours de lecture
Album	Album	Nom de l'album, fichier MP3/CD en cours de lecture
Genres	Genres	" Genres " est le mot-clé pour le mode de recherche des listes de lecture sur iPod

Composers	Compositeurs	" Compositeurs " est le mot-clé de filtrage pour le mode de recherche des listes de lecture sur iPod
Playlists	Listes de lecture	" Listes de lecture " est le mot-clé de filtrage pour le mode de recherche des listes de lecture sur iPod
Songs	Chansons	" Chansons " est le mot-clé de filtrage pour le mode de recherche des listes de lecture sur iPod
Audiobooks	Livres audio	" Livres audio " est le mot-clé de filtrage pour le mode de recherche des listes de lecture sur iPod
Podcasts	Podcasts	" Podcasts " est le mot-clé de filtrage pour le mode de recherche des listes de lecture sur iPod
RPT (Repeat)	RPT (Répéter)	Mode de lecture Répéter
F.RPT (Folder Repeat)	F.RPT (Répéter dossier)	Mode de lecture Répéter dossier
RDM (Random)	RDM (Aléatoire)	Mode de lecture Aléatoire
F.RDM (Folder Random)	F.RDM (Dossier aléatoire)	Mode de lecture Dossier aléatoire
A.RDM (All Random)	A.RDM (Tout aléatoire)	Mode de lecture Tout aléatoire
COPY	COPIER	Permet de copier un fichier MP3 sur une mémoire flash pour MA MUSIQUE
Cancel copy	Annuler copie	Permet d'annuler la copie en cours
File copied	Fichier copié	La copie du fichier est terminée
Free	Espace libre	Espace disponible dans la mémoire
Copy failed	Échec copie	La copie a échoué

Équipements de votre véhicule

Search	Rechercher	Permet de rechercher des fichiers
Loading CD	Chargement du CD	Le CD est en cours de chargement
Reading CD	Lecture du CD	Le CD est en cours de lecture
Reading Error	Erreur de lecture	Erreur de lecture
Mechanism Error	Erreur de mécanisme	Erreur de mécanisme
Ejecting CD	Éjection du CD	Permet d'éjecter le CD
Audio CD	CD audio	CD audio
Track	Piste	Ordre de lecture des chansons présentes sur le CD
Reading Media	Lecture du média	Le média est en cours de lecture
Not supported	Non pris en charge	Le format du fichier n'est pas pris en charge
Empty iPod	iPod vide	L'iPod est vide, il ne contient aucune donnée à lire
Communication Error	Erreur de communication	Erreur de communication entre le système audio et l'iPod ou la clé USB
Delete	Effacer	Permet de supprimer le téléphone appairé ou les fichiers dans MA MUSIQUE
Del.All	Tout supp	Permet de supprimer tous les fichiers
Del.Sel	Supp sél	Permet de supprimer tous les fichiers sélectionnés
Return	Retour	Menu Retour
List	Liste	Permet de répertorier les fichiers ou les téléphones appairés
Select Files	Sélectionner fichiers	Permet de sélectionner des fichiers
Memory is full, Delete files	Mémoire pleine, supprimer fichiers	La mémoire est pleine, vous devez supprimer des fichiers

Over 6000 files. can not be copied	Plus de 6 000 fichiers. Copie impossible.	Il y a plus de 6 000 fichiers. La copie est impossible.
Over 1000 same files can not be copied	Plus de 1 000 fichiers identiques. Copie impossible.	Il y a plus de 1 000 fichiers identiques. La copie est impossible.
System will automatically switch off after 1 hour with ignition off	Le système s'éteint automatiquement après 1 heure lorsque le contact est coupé	Le système s'éteint automatiquement après 1 heure lorsque le contact est coupé
Battery discharge Start the engine	Batterie déchargée Démarrer le moteur	Batterie déchargée Démarrer le moteur
Setup	Configuration	Configuration
Display	Affichage	Permet de configurer le mode d'affichage
Mode Pop up	Mode Menu contextuel	Cette fonction permet d'activer ou de désactiver le menu contextuel
Scroll text	Défilement du texte	Cette fonction permet d'afficher les caractères situés après le texte présent sur l'écran LCD
Song Info	Infos chanson	Permet d'afficher des informations sur la chanson en cours de lecture
Folder/File	Dossier/Fichier	Permet d'afficher le nom du dossier/fichier de la chanson en cours de lecture
Album/Artist/Song	Album/Artiste/Titre	Permet d'afficher le nom de l'album/artiste/titre de la chanson en cours de lecture
Sound	Son	Permet de configurer le mode Son
Audio Settings	Paramètres audio	Permet de configurer les paramètres audio : Bass (Basses), Middle (Médiums), Treble (Aigus), Fader (Équilibrage avant/arrière) et Balance

Équipements de votre véhicule

PowerBass	Renforcement des basses	Cette fonction permet d'améliorer la qualité de son des basses	Time Format	Format de l'heure	Fait référence à l'affichage de l'heure. Il est possible de l'afficher au format 12h ou 24h.
Speed Dependent Vol.	Volume selon la vitesse	Permet d'ajuster automatiquement le volume en fonction de la vitesse de la voiture	Clock Disp. (Pwr Off)	Aff. heure (Off)	Cette fonction permet de sélectionner le mode d'affichage de l'heure lorsque le système est éteint
Volume Dialogue	Volume des dialogues	Permet de régler le volume des dialogues	System	Système	Permet de configurer le système ou les informations du système
Bass	Bass (Basses)	Les basses correspondent au son des basses fréquences. Elles peuvent être ajustées par l'utilisateur.	Memory Information	Informations de mémoire	Permet d'afficher la taille de la mémoire utilisée
Middle	Middle (Médiums)	Les médiums correspondent au son des moyennes fréquences. Ils peuvent être ajustés par l'utilisateur.	VRS Mode	Mode VRS	Permet de configurer le mode de commande vocale
Treble	Treble (Aigus)	Les aigus correspondent au son des hautes fréquences. Ils peuvent être ajustés par l'utilisateur.	Normal	Normal	Mode Normal. Cette fonction permet de définir la valeur par défaut du facteur de reconnaissance vocale
Fader	Fader (Équilibrage avant/arrière)	L'équilibrage avant/arrière est la position du son entre l'avant et l'arrière. Il peut être ajusté par l'utilisateur.	Expert	Expert	Mode Expert. Cette fonction permet de définir la valeur optimale du facteur de reconnaissance vocale
Balance	Balance	La balance est la position du son entre la droite et la gauche. Elle peut être ajustée par l'utilisateur.	Language	Langue	Cette fonction permet de sélectionner la langue de l'utilisateur
Default	Par défaut	Cette fonction permet d'initialiser la valeur du paramètre	Deutsch	Deutsch	Allemand
Clock	Horloge	Permet de configurer l'heure	English(UK)	English (UK)	Anglais (Royaume-Uni)
Clock Settings	Paramètres de l'horloge	Permet d'accéder aux paramètres avancés de l'heure	Français	Français	Français
Day Settings	Paramètres de date	Permet d'accéder aux paramètres avancés de la date	Italiano	Italiano	Italien
			Español	Español	Espagnol
			Nederlands	Nederlands	Néerlandais
			Svenska	Svenska	Suédois
			Dansk	Dansk	Danois
			Póccèèéé	Póccèèéé	Russe
			Polski	Polski	Polonais

Équipements de votre véhicule

The system will be rebooted	Le système va redémarrer	Le système va redémarrer
Please change language when ignition ON	Veillez changer de langue lorsque le contact est allumé	Veillez changer de langue lorsque le contact est allumé
Bluetooth not ready Please wait	Le système Bluetooth n'est pas prêt. Veuillez patienter...	Vous ne pourrez pas utiliser le système BT pendant un moment car il est en cours d'initialisation
Add a new Bluetooth device from your phone	Ajouter un nouvel appareil Bluetooth depuis votre téléphone	Permet d'ajouter un nouvel appareil <i>Bluetooth®</i> Wireless Technology depuis votre téléphone
Processing Bluetooth Please try later	Système Bluetooth en cours de traitement. Veuillez réessayer ultérieurement.	Vous ne pourrez pas utiliser le système BT pendant un moment car il est en cours d'initialisation ou traite une autre commande
Incoming Call	Appel entrant	Appel reçu
Call Ended	Appel terminé	Appel terminé
Call Rejected	Appel rejeté	Si vous ne souhaitez pas répondre à l'appel, appuyez sur le bouton de la commande au volant
Unknown	Inconnu	Inconnu signifie que l'unité frontale ou le téléphone ne possède aucune information sur le numéro de téléphone
Call is not possible	Appel impossible	Appel impossible
MIC Mute	Micro coupé	Le microphone est coupé
Activate Bluetooth System?	Activer le système Bluetooth?	Permet d'activer le système <i>Bluetooth®</i> Wireless Technology
Bluetooth System activated	Système Bluetooth activé	Le système <i>Bluetooth®</i> Wireless Technology est activé
No phone paired. Pair a phone?	Aucun téléphone appairé. Appairer un téléphone?	Le téléphone appairé est vide. Appairer un téléphone?

No connected phone. Connect a phone?	Aucun téléphone n'est connecté. Connecter un téléphone?	Aucun téléphone n'est connecté. Connecter un téléphone?
Phone book is empty. Download?	Le répertoire du téléphone est vide. Télécharger?	Le répertoire du téléphone est vide
Available only when vehicle is stationary	Disponible uniquement lorsque le véhicule est à l'arrêt	Ceci est un avertissement : n'accédez pas au MENU relatif à la configuration du système BT lorsque le véhicule est en mouvement
Listening...	Écoute...	Écoutez les instructions du système audio
Phone book Download	Téléchargement du répertoire	Le répertoire du téléphone appairé est en cours de téléchargement vers le système audio
Auto Download	Téléchargement automatique	Une fois le téléphone appairé, le système audio télécharge automatiquement le répertoire
Audio Streaming	Streaming audio	Une fois le téléphone appairé, le système audio peut prendre en charge le mode streaming <i>Bluetooth®</i> Wireless Technology
Outgoing Volume	Volume en sortie	Permet de configurer le volume en sortie de 0 à 5
Bluetooth System Off	Désactivation du système Bluetooth	Permet de désactiver le système <i>Bluetooth®</i> Wireless Technology
Bluetooth System ON	Activation du système Bluetooth	Permet d'activer le système <i>Bluetooth®</i> Wireless Technology
Device :	Appareil :	Nom de l'appareil <i>Bluetooth®</i> Wireless Technology

Équipements de votre véhicule

Passkey	Code	Code permettant d'appairer un téléphone
Pairing complete	Appairage terminé	Permet d'appairer un téléphone <i>Bluetooth</i> ® Wireless Technology au système audio
Pairing failed	Échec appairage	La connexion entre le système audio et le téléphone a échoué
Already 5 devices paired. Delete a paired phone?	Déjà 5 appareils appairés. Supprimer un téléphone appairé?	Cinq téléphones ont déjà été appairés. Supprimez un téléphone pour en appairer un nouveau.
Connection complete	Connexion réussie	La connexion entre le système audio et le téléphone a réussi
Connection failed. Retry?	Échec connexion Réessayer?	La connexion entre le système audio et le téléphone a échoué
Priority changed	Changement de priorité	La priorité des téléphones enregistrés a changé
Overwrite previous phone book?	Remplacer le répertoire précédent?	Permet de remplacer le répertoire précédent du téléphone
Phone does not support Phone book download	Le téléphone ne prend pas en charge le répertoire téléchargé	Le téléphone ne prend pas en charge le répertoire téléchargé
No connected Bluetooth device	Appareil Bluetooth non connecté	Un téléphone se trouve dans la liste de connexion
Phone does not support Bluetooth audio	Le téléphone ne prend pas en charge le système audio Bluetooth	mais il n'est pas appairé au système BT
Downloading stopped	Arrêt du téléchargement	Le téléchargement s'est interrompu

Équipements de votre véhicule

■ Lecteur CD : AC111A2EE



FONCTIONS ET COMMANDES SYSTÈME

Autoradio



(1) (EJECT - bouton d'éjection)
Permet d'éjecter le disque.

(2) **RADIO**
Passe en mode Radio (FM/AM).
Chaque sélection de cette touche permet de passer au mode suivant : FM1 → FM2 → FMA → AM → AMA.

(3) **MEDIA**
Passe en mode Media.
Chaque sélection de cette touche permet de passer au mode suivant : CD, USB (iPod), AUX, My Music (Ma musique), BT Audio (Audio BT).

(4) **PHONE**
Passe en mode Phone (Téléphone).
* Lorsqu'aucun téléphone n'est branché, le système affiche l'écran de connexion.

(5) Bouton PWR/VOL
(bouton d'alimentation/de volume)
● Alimentation : Appuyez sur ce bouton pour allumer/éteindre le système.
● Volume : Pour régler le volume, tournez ce bouton à gauche/à droite

(6)
Appuyez brièvement sur la touche (pendant moins de 0,8 seconde)
- Mode Radio : lecture de la fréquence précédente/suivante.

- Modes média (CD/USB/iPod/Ma Musique) : Permet de changer de piste, de morceau (fichier)

Appuyez sur la touche et maintenez-la enfoncée (pendant moins de 0,8 seconde) :

- Mode Radio : Changement constant de la fréquence. Lorsque vous relâchez la touche, le système lit la fréquence affichée.

- Modes média (CD/USB/iPod/Ma Musique) : Le système revient en arrière ou effectue une avance rapide dans la piste ou dans le fichier.

- Pendant un appel mains libres, permet de régler le volume de l'appel.



(7)
Mode Radio RDS : permet de rechercher les types de programmes RDS.
Modes CD/USB/MP3 : permet de rechercher des dossiers.

Équipements de votre véhicule



(8)  Permet d'activer/désactiver l'affichage du moniteur.

(9)  Active/Désactive la fonction TA (Informations routières)

(10)  Mode Radio
 - Appuyez brièvement (moins de 0,8 seconde) sur la touche pour lire chaque station pendant 5 secondes.
 - Appuyez plus longuement (plus de 0,8 seconde) sur la touche pour lire pendant 5 secondes les stations affectées aux touches de présélection  à .

Mode Média (CD/USB/iPod/My Music) : pour lire chaque morceau (fichier) pendant 10 secondes.

(11)  Passe en mode Setup (Configuration).

(12)  Bouton TUNE (bouton de réglage)

Mode Radio : Permet d'accéder aux fréquences de diffusion.

Modes média (CD/USB/iPod/My Music) : Permet de rechercher des pistes/canaux/fichiers.



(13) REINITIALISATION
 Fin forcée du système et redémarrage système.

Commande au volant



(1) **VOLUME**
Permet de régler le volume.

(2) **MUTE (Mode silence)**
Permet de mettre le volume en mode Silencieux.

(3) **SEEK (Recherche automatique)**
Appuyez brièvement sur la touche (pendant moins de 0,8 seconde)
- Mode Radio : Permet de rechercher les fréquences enregistrées.
- Modes Media (CD / USB / iPod / My Music / BT Audio) : change la piste ou le fichier.

Appuyez sur la touche et maintenez-la enfoncée (pendant moins de 0,8 seconde) :

- Mode Radio : permet de rechercher automatiquement les fréquences et les canaux
- Média (CD/USB/iPod/My Musique) : permet d'effectuer un retour ou une avance rapide au niveau d'une piste ou d'un morceau (fichier)

(4) **MODE**
Chaque fois que vous appuyez sur cette touche, le mode est modifié selon la séquence suivante : FM1→FM2 →FMA→AM→AMA→USB ou iPod→AUX →My Music→BT Audio

Si le média n'est pas connecté (ou qu'aucun disque n'a été inséré), les modes correspondants sont désactivés.

(5)  Appuyez brièvement sur la touche (pendant moins de 0,8 seconde)

- Lancement de la reconnaissance vocale
- Lorsque vous sélectionnez cette option pendant une instruction, le système se met en attente

Appuyez sur la touche et maintenez-la enfoncée (pendant moins de 0,8 seconde) :

- Fin de la reconnaissance vocale



Équipements de votre véhicule

(6) 

Appuyez brièvement sur la touche (pendant moins de 0,8 seconde)

- Lorsque vous appuyez sur cette touche sur l'écran du téléphone, le système affiche l'écran de liste d'appels
- Lorsque vous appuyez sur cette touche dans l'écran de numérotation, le système lance l'appel
- Lorsque vous appuyez sur cette touche dans l'écran d'appel entrant, le système répond à l'appel
- Lorsque vous appuyez sur cette touche pendant l'attente d'un appel, le système passe en mode d'attente d'appel

Appuyez sur la touche et maintenez-la enfoncée (pendant moins de 0,8 seconde) :

- Lorsque vous appuyez sur cette touche en mode d'attente mains libres *Bluetooth®* Wireless Technology, le système effectue la numérotation du dernier numéro appelé
- Lorsque vous appuyez sur cette touche pendant un appel mains libres *Bluetooth®* Wireless Technology, le système passe de nouveau en mode téléphone portable (Mode privé).
- Lorsque vous appuyez sur cette touche pendant un appel sur le téléphone portable, le système passe de nouveau en mode Mains libres *Bluetooth®* Wireless Technology (fonctionne uniquement si ce dispositif est connecté).

(7) 

Fin de l'appel téléphonique



Équipements de votre véhicule

MODE RADIO

Ecran de base



(1) Mode Display (Affichage du mode)
Affiche le mode en cours

(2) Frequency (Fréquence)
Affiche la fréquence en cours

(3) Preset (Présélection)
Affiche la présélection en cours ([1] ~ [6])

(4) Preset Display
(Affichage de la présélection)
Affiche les présélections enregistrées

(5) Autostore
(Mémorisation automatique)
Enregistre automatiquement les fréquences offrant une réception optimale dans les présélections

(6) RDS Menu (Menu RDS)
Affiche le menu RDS

(7) RDS Info (Info RDS)
Affiche les informations de diffusion RDS

Accès au mode Radio

Appuyez sur la touche **RADIO** pour alterner entre les modes : FM1 → FM2 → FMA → AM → AMA.

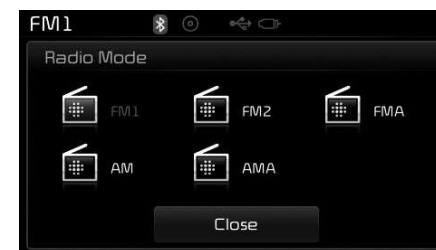

Si [Pop-up Mode] (Mode Écran contextuel) est activé dans **SETUP** ▶ [Display] (Affichage), il vous suffit d'appuyer sur la touche **RADIO** pour afficher l'écran Mode Écran contextuel. Pour mettre en surbrillance les différents éléments, tournez le bouton de réglage . Appuyez sur ce bouton pour faire votre sélection.

Équipements de votre véhicule

Recherche de fréquences radio

Using Seek (Utilisation de la recherche de stations)

Appuyez sur la touche  pour lire la fréquence précédente / suivante.

Using TUNE (Utilisation du bouton de réglage TUNE)

Tournez le bouton de réglage  pour sélectionner la fréquence de votre choix.

- FM : Change tous les 50kHz (fréquence suivante/précédente)
- AM : Change tous les 9kHz (fréquence suivante/précédente)

Utilisation du mode Radio

Selecting/Saving Presets (Sélection/Enregistrement des présélections)

Appuyez sur les boutons  pour lire la présélection de votre choix.



Appuyez sur le bouton  afin d'afficher les informations de diffusion concernant la fréquence enregistrée pour chaque bouton.



* REMARQUE

Pendant la lecture d'une fréquence que vous souhaitez enregistrer dans les présélections, appuyez sur l'un des boutons [1] ~ [6] et maintenez-le enfoncé pendant plus de 0,8 seconde : cela permettra d'enregistrer cette fréquence dans les présélections.

Auto Store (Sauvegarde automatique)

Appuyez sur le bouton  pour enregistrer automatiquement les fréquences recevables dans les boutons de présélections.

* REMARQUE

Lorsque le mode Auto Store (Mémorisation automatique) est activé, appuyez sur le bouton [Cancel] (Annuler) si vous souhaitez annuler la mémorisation automatique et revenir à la fréquence précédente.

Équipements de votre véhicule

RDS Menu (Menu RDS)

Appuyez sur le bouton  pour définir les fonctions AF (Fréquence alternative), Region (Region) et News (Infos).

*** REMARQUE**

Le Menu RDS n'est pas pris en charge en mode AM ou AMA.

Scan (Balayage)

Appuyez sur la touche  pour lire les fréquences avec une meilleure réception pendant 5 secondes.



*** REMARQUE**

Une fois le balayage terminé, la fréquence précédente est restaurée. Appuyer sur la touche  au cours du balayage annule l'opération.

Program Type (Type de programme)

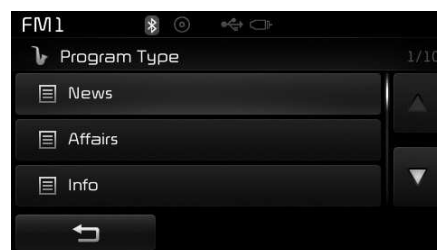
Appuyez sur la touche  pour rechercher le type de programme de votre choix.



Tournez le bouton de réglage  vers la gauche ou vers la droite pour rechercher un type de programme. Une fois que vous avez trouvé le programme recherché, appuyez sur le bouton de réglage .

Après la sélection du type de programme et pendant que le voyant de type de programme clignote (pendant 5 secondes environ), vous pouvez appuyer sur la touche  pour sélectionner un autre type de programme.

TA (Info trafic)

Appuyez sur la touche  pour activer/désactiver la fonction Info trafic.

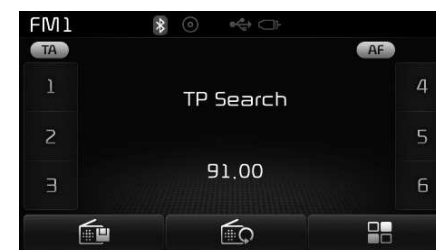

Équipements de votre véhicule

MODE MEDIA

Accès au mode Média

Appuyez sur la touche **MEDIA** pour parcourir les modes CD → USB (iPod) → AUX → Ma Musique → Audio BT

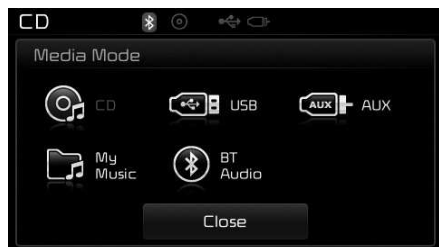

Si [Pop-up Mode] (Mode Écran contextuel) est activé dans **SETUP** ► [Display] (Affichage), il vous suffit d'appuyer sur la touche **MEDIA** pour afficher l'écran Mode Écran contextuel (Média).

Pour mettre en surbrillance les différents éléments, tournez le bouton de réglage . Appuyez sur ce bouton pour faire votre sélection.

* REMARQUE

L'écran Mode Écran contextuel (Média) ne peut s'afficher que lorsque deux médias (ou davantage) ont été activés.

Icône Titre

Lorsqu'un dispositif *Bluetooth*® Wireless Technology (iPod, USB ou AUX) est connecté ou qu'un CD est inséré, l'icône du mode correspondant s'affiche.



Icône	Titre
	<i>Bluetooth</i> ® Wireless Technology
	CD
	iPod
	USB
	AUX

Équipements de votre véhicule

MODE CD AUDIO

Ecran de base

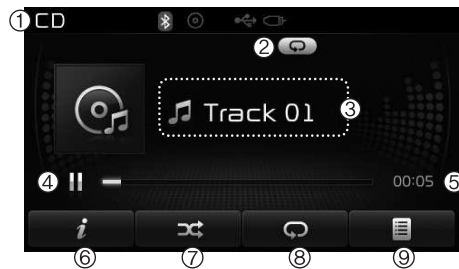

(1) Mode
Affiche le mode en cours

(2) Operation State (Fonction utilisée)
Affiche la fonction actuellement utilisée
(Répétition/Lecture aléatoire/Balayage)

(3) Track Info (Infos piste)
Affiche les informations relatives à la
piste en cours de lecture

(4) Play/Pause (Lecture/Pause)
Modifie la fonction en cours
(Lecture/Pause)

(5) Play Time (Durée de lecture)
Affiche la durée de la lecture en cours

(6) Info
Affiche les informations relatives à la
piste en cours de lecture

(7) Random (Lecture aléatoire)
Permet d'activer/de désactiver la fonction
de lecture aléatoire

(8) Repeat (Répétition)
Permet d'activer/de désactiver la fonction
de répétition

(9) List (Liste)
Permet d'accéder à l'écran de liste

Équipements de votre véhicule

Utilisation du mode CD Audio

Playing/Pausing CD Tracks (Lecture/Pause de pistes de CD)

Une fois que vous avez inséré un CD audio, le mode correspondant est automatiquement lancé et la lecture commence.

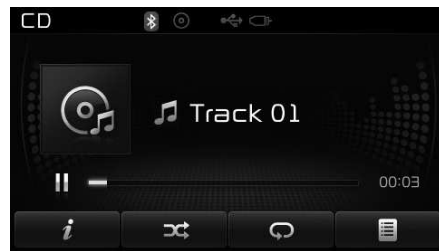

Pendant la lecture, si vous appuyez sur le bouton **||**, le système passe en mode Pause ; si vous appuyez sur le bouton **▶**, le système passe en mode Lecture.

* REMARQUE

- Seuls les véritables CD audio sont pris en charge. Les autres disques peuvent ne pas être reconnus (CD-R, CD portant des étiquettes, par exemple)
- Le nom de l'artiste et le titre s'affichent si les informations sur les pistes ont été incluses dans le CD audio.

Changing Tracks (Changement de piste)

Appuyez sur la touche **SEEK TRACK** pour accéder à la piste précédente ou suivante.

* REMARQUE

- Si vous appuyez sur la touche **SEEK TRACK** après 1 secondes de lecture d'une piste, celle-ci reprend au début.
- Si vous appuyez sur la touche **SEEK TRACK** avant 1 secondes de lecture d'une piste, la lecture de la piste précédente commence.

Selecting from the List (Sélection dans la liste)

Tournez le bouton de réglage **⊙** vers la gauche ou vers la droite pour rechercher la piste de votre choix.

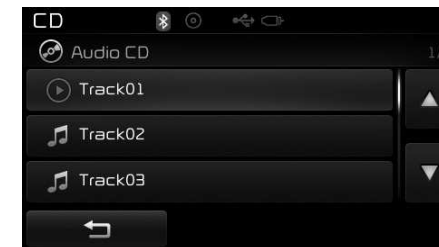

Une fois que vous avez trouvé la piste recherchée, appuyez sur le bouton de réglage **⊙** afin de démarrer la lecture.

Rewinding/Fast-forwarding Tracks (Retour arrière/Avance rapide)

Pendant la lecture, appuyez sur la touche **SEEK TRACK** et maintenez-la enfoncée pendant plus de 0,8 seconde pour effectuer un retour arrière ou une avance rapide au niveau de la piste en cours de lecture.

Équipements de votre véhicule

Scan (Balayage)

Appuyez sur la touche **SCAN** pour lire les 10 premières secondes de chaque fichier.

Audio CD Mode Menu (Menu Mode CD Audio)

Dans ce mode, vous avez accès aux fonctions Info, Random (Lecture aléatoire), Repeat (Répétition) et List (Liste).

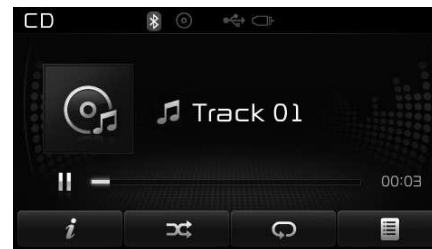

Info

Appuyez sur le bouton **i** pour afficher les informations relatives au disque en cours de lecture.

Random (Lecture aléatoire)

Appuyez sur le bouton **⌘** pour lire les pistes en mode aléatoire.

Appuyez de nouveau sur ce bouton pour désactiver la fonction de lecture aléatoire.

Repeat (Répétition)

Appuyez sur le bouton **↺** pour répéter la lecture de la piste en cours. Appuyez de nouveau sur ce bouton pour désactiver la fonction de répétition.

List (Liste)

Appuyez sur le bouton **☰** pour afficher l'écran contenant la liste des pistes.



Tournez le bouton de réglage **⊙** vers la gauche ou la droite pour rechercher des pistes. Une fois la piste de votre choix s'affiche, appuyez sur ce bouton pour la sélectionner et pour lancer la lecture.

Équipements de votre véhicule

MODE CD MP3

Ecran de base

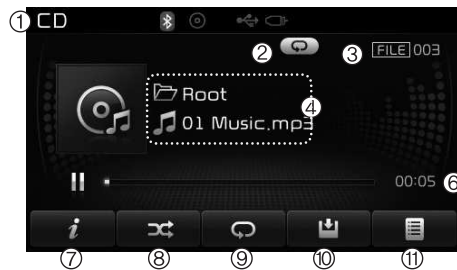

(1) Mode
Affiche le mode en cours

(2) Operation State (Fonction utilisée)
Affiche la fonction actuellement utilisée
(Répétition/Lecture aléatoire/Balayage)

(3) File Index (Index des fichiers)
Affiche le numéro du fichier en cours

(4) File Info (Infos fichier)
Affiche les informations relatives au
fichier en cours de lecture

(5) Play/Pause (Lecture/Pause)
Modifie la fonction en cours
(Lecture/Pause)

(6) Play Time (Durée de lecture)
Affiche la durée de la lecture en cours

(7) Info
Affiche des informations détaillées
relatives au fichier en cours de lecture

(8) Random (Lecture aléatoire)
Permet d'activer/de désactiver la fonction
de lecture aléatoire

(9) Repeat (Répétition)
Permet d'activer/de désactiver la fonction
de répétition

(10) Copy (Copie)
Permet de copier le fichier en cours de
lecture dans Ma musique.

(11) List (Liste)
Permet d'accéder à l'écran de liste

Équipements de votre véhicule

Utilisation du mode CD MP3

Playing/Pausing MP3 Files (Lecture/Pause de fichiers MP3)

Une fois qu'un disque MP3 a été inséré, ce mode est automatiquement lancé et la lecture commence.

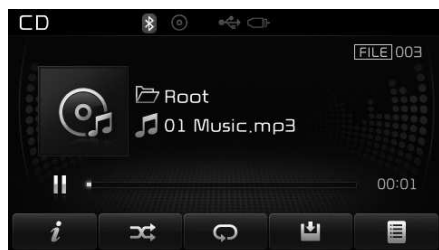

Pendant la lecture, si vous appuyez sur le bouton **||**, le système passe en mode Pause ; si vous appuyez sur le bouton **▶**, le système passe en mode Lecture.

* REMARQUE

Si le disque contient un grand nombre de fichiers et de dossiers, la durée de lecture peut dépasser 10 secondes et la liste peut ne pas s'afficher (ou les recherches de morceaux peuvent ne pas fonctionner). Effectuez une nouvelle tentative une fois le chargement terminé

Changing Files (Changement de fichier)

Appuyez sur la touche **SEEK TRACK** pour accéder au fichier précédent ou suivant.

* REMARQUE

- Si vous appuyez sur la touche **SEEK TRACK** après 1 secondes de lecture d'un fichier, celui-ci reprend au début.
- Si vous appuyez sur la touche **SEEK TRACK** avant 1 secondes de lecture d'un fichier, la lecture du fichier précédent commence.

Selecting from the List (Sélection dans la liste)

Tournez le bouton de réglage **⊙** vers la gauche ou vers la droite pour rechercher le fichier de votre choix.

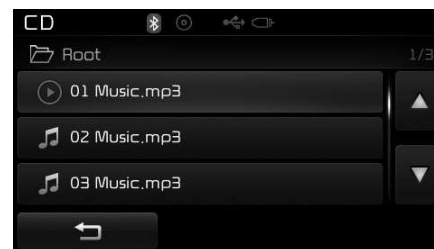

Une fois que vous avez trouvé le fichier recherché, appuyez sur le bouton de réglage **⊙** afin de démarrer la lecture.

Rewinding/Fast-forwarding Tracks (Retour arrière/Avance rapide)

Pendant la lecture, appuyez sur la touche **SEEK TRACK** et maintenez-la enfoncée pendant plus de 0,8 seconde pour effectuer un retour arrière ou une avance rapide au niveau du fichier en cours de lecture.

Scan (Balayage)

Appuyez sur la touche **SCAN** pour lire les 10 premières secondes de chaque fichier.

Équipements de votre véhicule

Searching Folders (Recherche de dossier)

Appuyez sur la touche  pour rechercher et sélectionner des dossiers.

Une fois que le dossier de votre choix s'affiche, appuyez sur le bouton de réglage  pour le sélectionner.

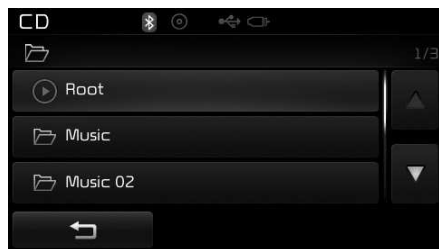

La lecture du premier fichier du dossier sélectionné commence.

Menu du Mode CD MP3

Dans ce mode, vous avez accès aux fonctions Info, Random (Lecture aléatoire), Repeat (Répétition), Copy (Copie) et List (Liste).



Info

Appuyez sur le bouton  pour afficher les informations relatives au fichier en cours de lecture.

* REMARQUE

- Lorsque l'option Folder/File (Dossier/Fichier) a été définie comme valeur par défaut dans la configuration de l'affichage, les informations relatives à l'album/l'artiste/le fichier s'affichent sous forme d'informations détaillées.

- Lorsque l'option Album/Artist/Song (Album/Artiste/Morceau) a été définie comme valeur par défaut dans la configuration de l'affichage, le nom du dossier et le nom du fichier s'affichent sous forme d'informations détaillées.
- Les informations relatives au titre, à l'artiste et à l'album s'affichent uniquement lorsqu'elles ont été enregistrées dans le fichier MP3 (balise ID3).

Random (Lecture aléatoire)

Appuyez sur le bouton  pour lire les fichiers en mode aléatoire.

Chaque fois que vous appuyez sur ce bouton, les modes suivants alternent : Random (Lecture aléatoire) Folder (Dossier) → Random (Lecture aléatoire) All (Tout) → Off (Désactivé).

- Random (Lecture aléatoire) : Permet de lire de manière aléatoire tous les fichiers du dossier en cours.
- Random All (Lecture aléatoire Tout) : Permet de lire tous les fichiers de manière aléatoire.

Repeat (Répétition)

Appuyez sur le bouton  pour répéter la lecture du fichier ou du dossier en cours.

Chaque fois que vous appuyez sur ce bouton, les modes suivants alternent : Repeat (Répétition) → Repeat Folder (Répétition Dossier) → Off (Désactivé).

- Repeat (Répétition) : Permet de répéter le fichier en cours de lecture.
- Folder Repeat (Répétition de dossier) : Permet de répéter tous les fichiers du dossier en cours.

Copying Files (Copie de fichiers)

Appuyez sur le bouton  pour copier le fichier en cours de lecture dans Ma Musique.

*** REMARQUE**

Si vous sélectionnez une autre fonction pendant la copie, un message s'affiche et vous demande d'indiquer si vous souhaitez annuler la copie. Pour l'annuler, sélectionnez Yes (Oui).

List (Liste)

Appuyez sur le bouton  pour afficher l'écran contenant la liste des fichiers.

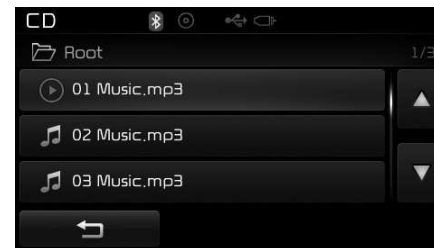

Tournez le bouton de réglage  vers la gauche ou la droite pour rechercher des fichiers. Une fois que le fichier de votre choix s'affiche, appuyez sur ce bouton pour le sélectionner et pour lancer la lecture.

Équipements de votre véhicule

MODE USB

Ecran de base



(1) Mode
Affiche le mode en cours

(2) Operation State (Fonction utilisée)
Affiche la fonction actuellement utilisée
(Répétition/Lecture aléatoire/Balayage)

(3) File Index (Index des fichiers)
Affiche le numéro du fichier en cours

(4) File Info (Infos fichier)
Affiche les informations relatives au
fichier en cours de lecture

(5) Play/Pause (Lecture/Pause)
Modifie la fonction en cours
(Lecture/Pause)

(6) Play Time (Durée de lecture)
Affiche la durée de la lecture en cours

(7) Info
Affiche des informations détaillées
relatives au fichier en cours de lecture

(8) Random (Lecture aléatoire)
Permet d'activer/de désactiver la fonction
de lecture aléatoire

(9) Repeat (Répétition)
Permet d'activer/de désactiver la fonction
de répétition

(10) Copy (Copie)
Permet de copier le fichier en cours de
lecture dans Ma musique.

(11) List (Liste)
Permet d'accéder à l'écran de liste

Équipements de votre véhicule

Utilisation du mode USB

Playing/Pausing MP3 Files (Lecture/Pause de fichiers USB)

Une fois qu'un dispositif USB a été connecté, le mode correspondant est automatiquement lancé et la lecture d'un fichier USB commence.

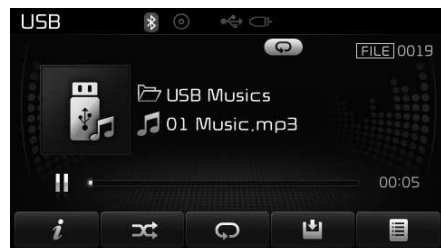

Pendant la lecture, si vous appuyez sur la bouton **||**, le système passe en mode Pause ; si vous appuyez sur le bouton **▶**, le système passe en mode Lecture.

* REMARQUE

- Le chargement peut prendre davantage de temps si le dispositif USB contient un grand nombre de fichiers et de dossiers ; dans ce cas, l'affichage de la liste ou la recherche de fichiers peut ne pas fonctionner. Le fonctionnement normal reprend une fois le chargement terminé.
- Le dispositif peut ne pas fonctionner correctement en cas d'utilisation d'une mémoire USB de type Metal Cover Type.

Changing Files (Changement de fichier)

Appuyez sur la touche **SEEK TRACK** pour accéder au fichier précédent ou suivant.

* REMARQUE

- Si vous appuyez sur la touche **SEEK TRACK** après 1 secondes de lecture d'un fichier, celui-ci reprend au début.
- Si vous appuyez sur la touche **SEEK TRACK** avant 1 secondes de lecture d'un fichier, la lecture du fichier précédent commence.

Selecting from the List (Sélection dans la liste)

Tournez le bouton de réglage **⦿** vers la gauche ou vers la droite pour rechercher le fichier de votre choix.

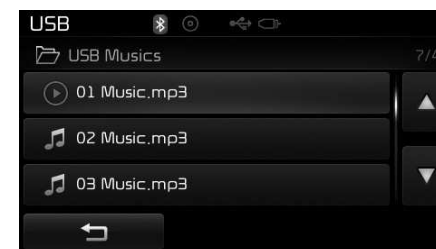

Une fois que vous avez trouvé le fichier recherché, appuyez sur le bouton de réglage **⦿** afin de démarrer la lecture.

Rewinding/Fast-forwarding Tracks (Retour arrière/Avance rapide)

Pendant la lecture, appuyez sur la touche **SEEK TRACK** et maintenez-la enfoncée pendant plus de 0,8 seconde pour effectuer un retour arrière ou une avance rapide au niveau du fichier en cours de lecture.

Équipements de votre véhicule

Scan (Balayage)

Appuyez sur la touche **SCAN** pour lire les 10 premières secondes de chaque fichier.

Searching Folders (Recherche de dossier)

Appuyez sur la touche **PTY FOLDER** pour rechercher et sélectionner des dossiers.

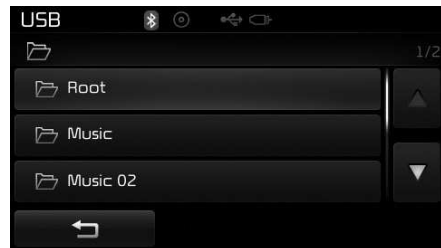

Une fois que le dossier de votre choix s'affiche, appuyez sur le bouton de réglage **⊙** pour le sélectionner.

La lecture du premier fichier du dossier sélectionné commence.

Menu Mode USB

Dans ce mode, vous avez accès aux fonctions Info, Random (Lecture aléatoire), Repeat (Répétition), Copy (Copie) et List (Liste).



Info

Appuyez sur le bouton **i** pour afficher les informations relatives au fichier en cours de lecture.

* REMARQUE

• Lorsque l'option Folder/File (Dossier/Fichier) a été définie comme valeur par défaut dans la configuration de l'affichage, les informations relatives à l'album/l'artiste/le fichier s'affichent sous forme d'informations détaillées.

- Lorsque l'option Album/Artist/Song (Album/Artiste/Morceau) a été définie comme valeur par défaut dans la configuration de l'affichage, le nom du dossier et le nom du fichier s'affichent sous forme d'informations détaillées.
- Les informations relatives au titre, à l'artiste et à l'album s'affichent uniquement lorsqu'elles ont été enregistrées dans le fichier MP3 (balise ID3).

Random (Lecture aléatoire)

Appuyez sur le bouton **⌂** pour lire les fichiers en mode aléatoire.

Chaque fois que vous appuyez sur ce bouton, les modes suivants alternent : Random (Lecture aléatoire) Folder (Dossier) → Random (Lecture aléatoire) All (Tout) → Off (Désactivé).

- Random (Lecture aléatoire) : Permet de lire de manière aléatoire les fichiers du dossier en cours.
- Random All (Lecture aléatoire Tout) : Permet de lire tous les fichiers de manière aléatoire.

Repeat (Répétition)

Appuyez sur le bouton  pour répéter la lecture du fichier ou du dossier en cours.

Chaque fois que vous appuyez sur ce bouton, les modes suivants alternent : Repeat (Répétition) → Repeat Folder (Répétition Dossier) → Off (Désactivé).

- Repeat (Icon) (Icône Répétition) : Permet de répéter le fichier en cours de lecture.
- Repeat Folder (Icon) (Icône Répétition de dossier) : Permet de répéter tous les fichiers du dossier en cours.

Copying Files (Copie de fichiers)

Appuyez sur le bouton  pour copier le fichier en cours de lecture dans Ma Musique.

*** REMARQUE**

Si vous sélectionnez une autre fonction pendant la copie, un message s'affiche et vous demande d'indiquer si vous souhaitez annuler la copie. Pour l'annuler, sélectionnez Yes (Oui).

List (Liste)

Appuyez sur le bouton  pour afficher l'écran contenant la liste des fichiers.

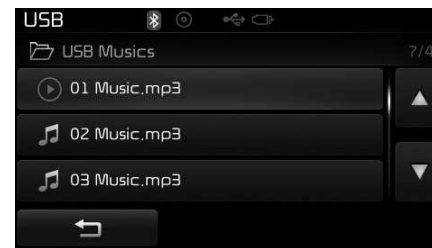

Tournez le bouton de réglage  vers la gauche ou la droite pour rechercher des fichiers. Une fois que le fichier de votre choix s'affiche, appuyez sur ce bouton pour le sélectionner et pour lancer la lecture.

Équipements de votre véhicule

MODE iPod

Ecran de base



(1) Mode
Affiche le mode en cours

(2) Operation State (Fonction utilisée)
Affiche la fonction actuellement utilisée
(Répétition/Lecture aléatoire)

(3) Song Index (Index des morceaux)
Affiche le morceau en cours de lecture/le
nombre total de morceaux

(4) Song Info (Infos morceau)
Affiche les informations relatives au
morceau en cours de lecture

(5) Play/Pause (Lecture/Pause)
Modifie la fonction en cours
(Lecture/Pause)

(6) Play Time (Durée de lecture)
Affiche la durée de la lecture en cours

(7) Random (Lecture aléatoire)
Permet d'activer/de désactiver la fonction
de lecture aléatoire

(8) Repeat (Répétition)
Permet d'activer/de désactiver la fonction
de répétition



(9) List (Liste)
Permet d'accéder à l'écran de liste

Équipements de votre véhicule

Utilisation du mode iPod**Playing/Pausing iPod Songs
(Lecture/Pause de morceaux iPod)**

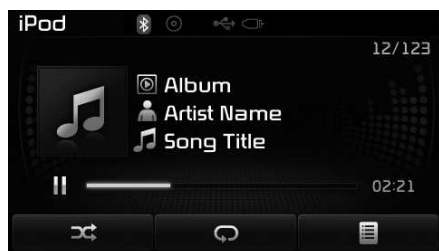
Une fois qu'un iPod a été connecté, le mode correspondant est automatiquement lancé et la lecture d'un morceau iPod commence.



Pendant la lecture, si vous appuyez sur la bouton , le système passe en mode Pause ; si vous appuyez sur le bouton , le système passe en mode Lecture.



*** REMARQUE**

Les iPod dont les protocoles de communication ne sont pas pris en charge peuvent ne pas fonctionner correctement au sein du système audio.

**Changing Songs
(Changement de morceau)**

Appuyez sur la touche  pour accéder au morceau précédent ou suivant.

*** REMARQUE**

- Si vous appuyez sur la touche  après 1 secondes de lecture d'un morceau, celui-ci reprend au début.
- Si vous appuyez sur la touche  avant 1 secondes de lecture d'un morceau, la lecture du morceau précédent commence.
- De légères différences peuvent exister selon les produits iPod.

**Rewinding/Fast-forwarding Tracks
(Retour arrière/Avance rapide)**

Pendant la lecture, appuyez sur la touche  et maintenez-la enfoncée pendant plus de 0,8 seconde pour effectuer un retour arrière ou une avance rapide au niveau du morceau en cours de lecture.

**Searching Categories
(Recherche de catégorie)**

Tournez le bouton de réglage  vers la gauche ou vers la droite pour rechercher la catégorie de votre choix.

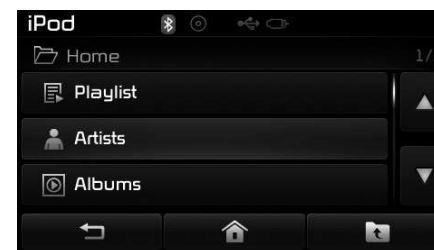



Une fois que vous avez trouvé le morceau recherché, appuyez sur le bouton de réglage  afin de le sélectionner et de démarrer la lecture.

*** REMARQUE**



Vous pouvez effectuer une recherche parmi huit catégories : Playlists (Listes de lecture), Artists (Artistes), Albums, Genres, Songs (Morceaux), Composers (Compositeurs), Audio books (Livres audio) et Podcasts.

Équipements de votre véhicule

Menu Category (Catégorie)

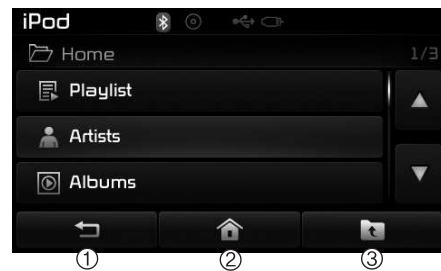
Dans le menu iPod Category (Catégorie), vous pouvez accéder aux fonctions , Home (Accueil) et .



- (1)  : Permet d'afficher l'écran de lecture
- (2) Home (Accueil) : Permet d'accéder à l'écran de sélection de catégorie sur l'iPod
- (3)  : Permet de revenir à la catégorie précédente

* REMARQUE

- Si vous accédez au mode de recherche pendant la lecture d'un morceau, la catégorie recherchée en dernier s'affiche.
- Lors de la connexion initiale, la procédure de recherche peut varier en fonction des iPod.

Menu Mode iPod

Dans ce mode, vous avez accès aux fonctions Random (Lecture aléatoire), Repeat (Répétition) et List (Liste).



Random (Lecture aléatoire)

Appuyez sur le bouton  pour lire les morceaux en mode aléatoire.

Chaque fois que vous appuyez sur ce bouton, les modes suivants alternent : Random Album (Lecture aléatoire Album) → Random (Shuffle) All (Lecture aléatoire Tout) → Off (Désactivé).

- Random Album (Lecture aléatoire Album) : Permet de lire un album de façon aléa.
- Random All (Lecture aléatoire Tout) : Permet de lire tous les morceaux de manière aléatoire.

Repeat (Répétition)

Appuyez sur le bouton  pour répéter la lecture du morceau en cours. Appuyez de nouveau sur ce bouton pour désactiver la fonction de répétition.

- Repeat (Répétition) : Permet de répéter le morceau en cours de lecture.

List (Liste)

Appuyez sur le bouton  pour afficher le menu Category (Catégorie).

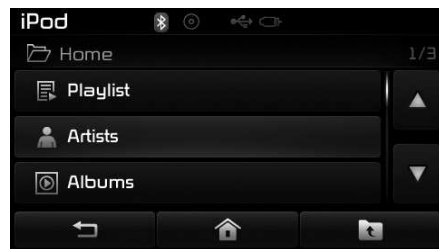

Tournez le bouton de réglage  vers la gauche ou vers la droite pour rechercher la catégorie de votre choix.

Une fois que vous avez trouvé le morceau recherché, appuyez sur le bouton de réglage  afin de le sélectionner et de démarrer la lecture.

MODE AUX**Utilisation du mode AUX**

Appuyez sur la touche  ► Sélectionnez [AUX]



Vous pouvez connecter un dispositif externe afin de lire vos morceaux.

Connexion d'un dispositif externe

Vous pouvez connecter des lecteurs externes (camescope, magnétoscope de voiture, etc.) via le branchement d'un câble dédié.

*** REMARQUE**

- Si un dispositif externe est connecté via le terminal AUX, le mode AUX est automatiquement activé. Une fois le dispositif déconnecté, le mode précédent est rétabli.
- Le mode AUX ne peut être utilisé que lorsqu'un lecteur audio externe (camescope, magnétoscope de voiture, etc.) a été connecté.
- Le volume AUX peut être commandé de façon indépendante des autres modes audio.
- Si vous branchez une prise jack sur le terminal AUX sans connecter de dispositif externe, le système passe en mode AUX, mais uniquement pour le volume en sortie. Si vous n'utilisez pas de dispositif externe, veuillez à retirer également la prise jack.
- Lorsque l'alimentation du dispositif externe est branchée à la prise d'alimentation, son utilisation peut engendrer un bruit de sortie. Dans ce cas, débranchez l'alimentation avant utilisation.
- Veuillez à insérer complètement le câble AUX dans la prise AUX lors de l'utilisation

Équipements de votre véhicule

MODE MY MUSIC (MA MUSIQUE)

Ecran de base

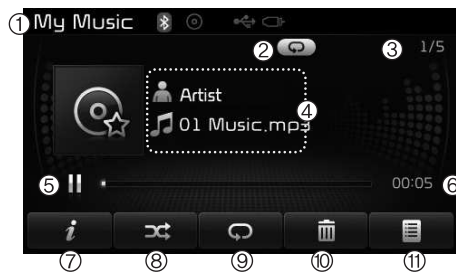

(1) Mode
Affiche le mode en cours

(2) Operation State (Fonction utilisée)
Affiche la fonction actuellement utilisée
(Répétition /Lecture aléatoire /Balayage)

(3) File Index (Index des fichiers)
Affiche le fichier en cours de lecture/le
nombre total de fichiers

(4) File Info (Infos fichier)
Affiche les informations relatives au
fichier en cours de lecture

(5) Play/Pause (Lecture/Pause)
Modifie la fonction en cours
(Lecture/Pause)

(6) Play Time (Durée de lecture)
Affiche la durée de la lecture en cours

(7) Info
Affiche des informations détaillées
relatives au fichier en cours de lecture

(8) Random (Lecture aléatoire)
Permet d'activer/de désactiver la fonction
de lecture aléatoire

(9) Repeat (Répétition)
Permet d'activer/de désactiver la fonction
de répétition

(10) Delete (Suppression)
Permet de supprimer le fichier en cours

(11) List (Liste)
Permet d'accéder à l'écran de liste

Équipements de votre véhicule

Utilisation du mode My Music (Ma Musique)

Playing/Pausing My Music Files (Lecture/Pause de fichiers Ma Musique)

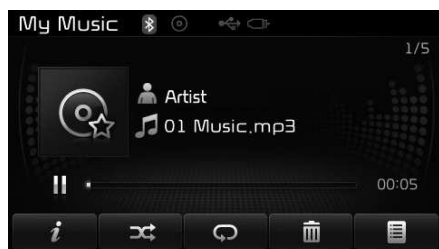

Pendant la lecture, si vous appuyez sur la bouton **||**, le système passe en mode Pause ; si vous appuyez sur le bouton **▶**, le système passe en mode Lecture.

* REMARQUE

Si Ma Musique ne contient aucun fichier enregistré, le bouton [My Music] (Ma Musique) est grisé.

Changing Files (Changement de fichier)

Appuyez sur la touche **SEEK TRACK** pour accéder au fichier précédent ou suivant.

* REMARQUE

- Si vous appuyez sur la touche **SEEK TRACK** après 1 secondes de lecture d'un fichier, celui-ci reprend au début.
- Si vous appuyez sur la touche **SEEK TRACK** avant 1 secondes de lecture d'un fichier, la lecture du fichier précédent commence.

Selecting from the List (Sélection dans la liste)

Tournez le bouton de réglage **⦿** vers la gauche ou vers la droite pour rechercher le fichier de votre choix.

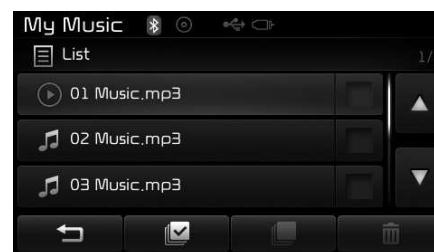

Une fois que vous avez trouvé le fichier recherché, appuyez sur le bouton de réglage **⦿** afin de démarrer la lecture.

Rewinding/Fast-forwarding Tracks (Retour arrière/Avance rapide)

Pendant la lecture, appuyez sur la touche **SEEK TRACK** et maintenez-la enfoncée pendant plus de 0,8 seconde pour effectuer un retour arrière ou une avance rapide au niveau du fichier en cours de lecture.

Scan (Balayage)

Appuyez sur la touche **SCAN** pour lire les 10 premières secondes de chaque fichier.

Équipements de votre véhicule

Menu Mode My Music (Ma musique)

Dans ce mode, vous avez accès aux fonctions Info, Random (Lecture aléatoire), Repeat (Répétition), Delete (Suppression) et List (Liste).

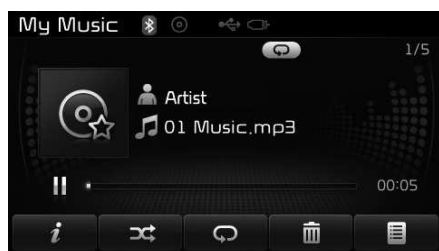

Info

Appuyez sur le bouton  pour afficher les informations relatives au fichier en cours de lecture.

* REMARQUE

Les informations relatives au titre, à l'artiste et à l'album s'affichent uniquement lorsqu'elles ont été enregistrées dans le fichier MP3 (balise ID3).

Random (Lecture aléatoire)

Appuyez sur le bouton  pour lire les fichiers en mode aléatoire. Appuyez de nouveau sur ce bouton pour désactiver la fonction de lecture aléatoire.

Repeat (Répétition)

Appuyez sur le bouton  pour répéter la lecture du morceau en cours. Appuyez de nouveau sur ce bouton pour désactiver la fonction de répétition.

Deleting Files (Suppression de fichiers)

Appuyez sur le bouton  pour supprimer le fichier en cours.

List (Liste)

Appuyez sur le bouton  pour afficher l'écran contenant la liste des fichiers.

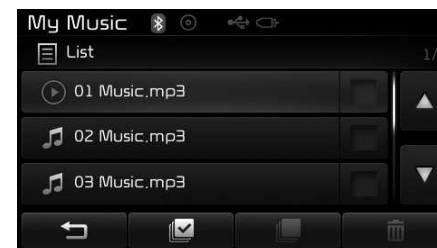

Tournez le bouton de réglage  vers la gauche ou la droite pour rechercher des fichiers. Une fois que le fichier de votre choix s'affiche, appuyez sur ce bouton pour le sélectionner et pour lancer la lecture.

Menu List (Liste)

Dans l'écran List (Liste), vous pouvez supprimer les fichiers enregistrés dans My Music (Ma Musique).

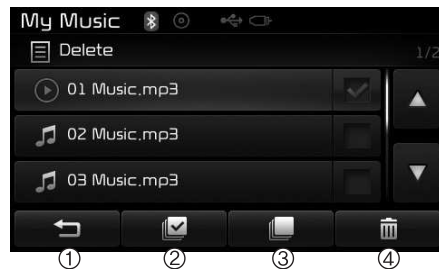

Appuyez sur le bouton ou sélectionnez individuellement les fichiers à supprimer. Une fois la sélection effectuée, le bouton et les boutons sont activés.

- (1) : Permet de revenir à l'écran précédent
- (2) Select All (Sélectionner tout) : Permet de sélectionner tous les fichiers
- (3) Unselect All (Désélectionner tout) : Permet de désélectionner tous les fichiers sélectionnés
- (4) Delete (Supprimer) : Permet de supprimer les fichiers sélectionnés

Après avoir sélectionné les fichiers à supprimer, appuyez sur le bouton pour les supprimer.

* REMARQUE

- Si la mémoire disponible est suffisante, vous pouvez sauvegarder jusqu'à 6 000 fichiers.
- Vous ne pouvez pas copier des fichiers identiques plus de 1 000 fois.
- Pour vérifier les informations de mémoire, accédez à **SETUP** ► [System] (Système) ► [Memory Information] (Informations de mémoire)

* REMARQUE - RELATIVE À L'UTILISATION DU MODE AUDIO *Bluetooth*® Wireless Technology

- Le mode audio *Bluetooth*® Wireless Technology ne peut être utilisé que lorsqu'un téléphone *Bluetooth*® Wireless Technology a été connecté.
- Le mode audio *Bluetooth*® Wireless Technology n'est pas disponible lorsque vous connectez des téléphones portables qui ne prennent pas en charge cette fonction.
- Pendant le fonctionnement du mode audio *Bluetooth*® Wireless Technology, si le téléphone *Bluetooth*® Wireless Technology est également connecté, la musique s'arrête.
- Si vous changez de piste en mode audio *Bluetooth*® Wireless Technology, cela peut créer des perturbations sonores dans certains téléphones portables.
- Certains téléphones portables ne prennent pas en charge cette fonction de streaming audio *Bluetooth*® Wireless Technology.

(Suite)

Équipements de votre véhicule

(Suite)

- Lorsque vous revenez en mode audio *Bluetooth*® Wireless Technology après un appel, ce mode peut ne pas redémarrer automatiquement sur certains téléphones portables.
- Si vous passez ou recevez un appel pendant que le mode audio *Bluetooth*® Wireless Technology est en cours de fonctionnement, cela peut entraîner des interférences.



Mode audio *Bluetooth*® Wireless Technology

Utilisation du mode audio *Bluetooth*® Wireless Technology

Playing/Pausing Bluetooth® Wireless Technology Audio (Lecture/Pause en mode audio *Bluetooth*® Wireless Technology)

Dès qu'un dispositif *Bluetooth*® Wireless Technology est connecté, ce mode est automatiquement lancé.



Pendant la lecture, si vous appuyez sur la bouton , le système passe en mode Pause ; si vous appuyez sur le bouton , le système passe en mode Lecture.

* REMARQUE

La fonction de lecture/pause peut fonctionner différemment selon les téléphones portables.

Changing Files (Changement de fichier)

Appuyez sur la touche  pour accéder au fichier précédent ou suivant.

Setting Connection (Configuration de la connexion)

Si aucun dispositif *Bluetooth*® Wireless Technology n'a été connecté, appuyez sur la touche  et appuyez sur le bouton [Phone] (Téléphone) pour afficher l'écran de connexion *Bluetooth*® Wireless Technology.

Vous pouvez utiliser les fonctions d'appariement de téléphone, de connexion/déconnexion et de suppression sur votre téléphone *Bluetooth*® Wireless Technology.

*** REMARQUE**

- Si le mode audio *Bluetooth*® Wireless Technology ne fonctionne pas correctement, vérifiez si cette fonction a été désactivée (pour cela, appuyez sur la touche **SETUP** Sélectionnez [Phone] (Téléphone) ► [Audio streaming] (Streaming Audio)). Si la fonction a été désactivée, activez-la et réessayez.
- Si vous ne pouvez toujours pas écouter de musique sur votre dispositif mobile après la conversion en mode audio *Bluetooth*® Wireless Technology, appuyez de nouveau sur le bouton de lecture pour lancer le mode Lecture. Vérifiez si vous pouvez écouter de la musique sur votre dispositif *Bluetooth*® Wireless Technology après la conversion en mode audio *Bluetooth*® Wireless Technology.

Bluetooth® Wireless Technology**Utilisation de la fonction Mains libres Bluetooth® Wireless Technology**

- *Bluetooth*® Wireless Technology est une technologie réseau sans fil courte distance qui utilise une fréquence 2,45 GHz pour connecter différents dispositifs situés à une certaine distance.
- La technologie *Bluetooth*® Wireless Technology prend en charge les téléphones, les PDA, différents appareils électroniques, en environnement PC et dispositifs externes ; elle permet de transmettre des données à haut débit sans utilisation de câble.
- Le mode Mains libres *Bluetooth*® Wireless Technology permet de passer des appels avec des téléphones portables *Bluetooth*® Wireless Technology via le système audio.

⚠ ATTENTION

- Le mode Mains libres *Bluetooth*® Wireless Technology est une fonction qui permet aux conducteurs de conduire en toute sécurité. Si vous connectez le système audio du véhicule à un téléphone *Bluetooth*® Wireless Technology, vous pouvez passer et recevoir des appels et gérer le répertoire. Avant d'utiliser *Bluetooth*® Wireless Technology, lisez attentivement le manuel de l'utilisateur.
- Un excès d'utilisation pendant la conduite peut entraîner de mauvaises habitudes de conduite et risque d'entraîner des accidents.
- N'utilisez pas l'appareil de façon excessive pendant que vous conduisez.
- Si vous regardez l'écran de façon prolongée, cela peut donner lieu à des accidents. Quand vous conduisez, veillez à regarder l'écran brièvement.

Équipements de votre véhicule

* REMARQUE - RELATIVE À L'UTILISATION DE TÉLÉPHONES *Bluetooth*[®] Wireless Technology

- Avant de connecter le système audio du véhicule au téléphone portable, vérifiez si ce dernier prend en charge les fonctions *Bluetooth*[®] Wireless Technology.
- Même si c'est le cas, il ne sera pas reconnu pendant la recherche de périphériques s'il est en mode caché ou si *Bluetooth*[®] Wireless Technology n'est pas en fonctionnement. Dans ce cas, désactivez le mode caché ou activez *Bluetooth*[®] Wireless Technology avant d'effectuer la recherche et la connexion au système audio du véhicule.
- Si vous ne souhaitez pas connecter automatiquement le téléphone *Bluetooth*[®] Wireless Technology, procédez comme suit.
 1. Désactivez la fonction *Bluetooth*[®] Wireless Technology sur votre téléphone portable.
 - Pour plus d'informations sur les fonctions *Bluetooth*[®] Wireless Technology présentes sur votre téléphone portable, consultez le manuel de l'utilisateur de votre téléphone portable.

(Suite)

(Suite)

2. Désactivez la fonction *Bluetooth*[®] Wireless Technology sur le système audio du véhicule.
 - Pour désactiver la fonction *Bluetooth*[®] Wireless Technology sur le système audio du véhicule, accédez à **SETUP** > [Phone] (Téléphone) et désactivez la fonction *Bluetooth*[®] Wireless Technology.
- Lorsque vous effectuez la connexion entre le système audio du véhicule et le téléphone portable, veillez à garer au préalable le véhicule.
- Il est possible que la connexion *Bluetooth*[®] Wireless Technology soit désactivée de manière intermittente sur certains téléphones portables. Procédez comme suit pour réessayer.
 1. Désactivez/activez la fonction *Bluetooth*[®] Wireless Technology de votre téléphone portable et réessayez d'établir la connexion.
 2. Désactivez/activez votre téléphone portable, puis réessayez.
 3. Retirez entièrement la batterie du téléphone portable, redémarrez le système, puis réessayez d'établir la connexion.
 4. Redémarrez le système audio, puis réessayez d'établir la connexion.

(Suite)

(Suite)

5. Supprimez tous les dispositifs appairés, effectuez de nouveau l'appariement et réessayez d'établir la connexion.
 - Le volume et la qualité des appels mains libres peuvent varier en fonction des téléphones portables utilisés.
 - Les fonctions *Bluetooth*[®] Wireless Technology prises en charge au sein du véhicule sont les suivantes. Certaines fonctions peuvent ne pas être prises en charge selon les modèles de périphériques *Bluetooth*[®] Wireless Technology.
 - Appels et réception d'appels en mode Mains libres *Bluetooth*[®] Wireless Technology
 - Fonctionnement des menus pendant les appels (Mode privé, Mode d'attente d'appel, Volume en sortie, par exemple).
 - Téléchargement de liste d'appels
 - Téléchargement de répertoire de téléphone portable
 - Téléchargement automatique de répertoire/liste d'appels
 - Connexion automatique de dispositif *Bluetooth*[®] Wireless Technology - Système audio *Bluetooth*[®] Wireless Technology

(Suite)

(Suite)

- Vous pouvez appairer jusqu'à cinq dispositifs *Bluetooth*® Wireless Technology avec le système audio du véhicule.
- Vous ne pouvez connecter qu'un dispositif *Bluetooth*® Wireless Technology à la fois.
- Vous ne pouvez pas effectuer l'appariement d'autres dispositifs lorsqu'un dispositif *Bluetooth*® Wireless Technology est déjà connecté.
- Lorsqu'un dispositif *Bluetooth*® Wireless Technology est connecté, le processus de connexion ne peut pas être annulé.
- Seules les fonctions Mains libres *Bluetooth*® Wireless Technology et du système audio *Bluetooth*® Wireless Technology fonctionnent sur ce système.
- Seuls les dispositifs qui prennent en charge le mode Mains libres ou les fonctions audio (téléphone portable ou dispositif audio *Bluetooth*® Wireless Technology) fonctionneront correctement.

(Suite)

(Suite)

- Vous ne pouvez utiliser qu'une fonction à la fois entre le mode Mains libres et le mode audio *Bluetooth*® Wireless Technology. En mode audio *Bluetooth*® Wireless Technology, la fonction de streaming se termine dès l'accès à l'écran du téléphone *Bluetooth*® Wireless Technology.
- Si un dispositif *Bluetooth*® Wireless Technology connecté est déconnecté pour différentes raisons (désactivation du dispositif, erreur de communication *Bluetooth*® Wireless Technology), une recherche de dispositifs *Bluetooth*® Wireless Technology est automatiquement lancée en vue d'une connexion.
- Si vous placez le système audio en environnement électromagnétique, cela risque d'engendrer des interférences.

Appariement d'un dispositif sans fil *Bluetooth*® Wireless Technology

Définition de l'appariement *Bluetooth*® Wireless Technology

L'appariement est le processus de synchronisation d'un téléphone ou d'un dispositif *Bluetooth*® Wireless Technology sur un système audio de véhicule en vue de sa connexion. Cette opération est nécessaire pour la connexion et l'utilisation des fonctions *Bluetooth*® Wireless Technology.

Équipements de votre véhicule

Appariement de la touche **PHONE** / touche de la commande au volant

Si aucun dispositif n'a été appairé

1. Appuyez sur la touche **PHONE** ou sur la touche  de la commande au volant. L'écran suivant s'affiche.
2. Appuyez sur le bouton **OK** pour accéder à l'écran Pair Phone (Appariement du téléphone).



(1) Device (Dispositif) : Nom du dispositif tel qu'indiqué lors des recherches effectuées sur votre dispositif *Bluetooth®* Wireless Technology

(2) Passkey (Code) : Code utilisé pour l'appariement du dispositif

3. Sur votre dispositif *Bluetooth®* Wireless Technology (votre téléphone portable, par exemple), recherchez et sélectionnez votre système audio.

4. Après un bref instant, un écran apparaît, dans lequel vous pouvez entrer le code. Entrez le code 0000 pour effectuer l'appariement de votre dispositif *Bluetooth®* Wireless Technology avec le système audio du véhicule.

5. Une fois l'appariement terminé, l'écran suivant s'affiche.

* REMARQUE



- Si des dispositifs *Bluetooth®* Wireless Technology sont appairés mais qu'aucun d'eux n'est actuellement connecté, vous pouvez appuyer sur la touche **PHONE** ou sur la touche  de la commande au volant pour afficher l'écran suivant. Appuyez sur le bouton [Pair] (Appariement) pour appairer un nouveau dispositif, ou appuyez sur [Connect] (Connexion) pour connecter un dispositif déjà appairé.

Équipements de votre véhicule

Appariement via la configuration [PHONE] (Téléphone)

Appuyez sur la touche **SETUP** ▶
Sélectionnez [Phone] (Téléphone) ▶
Sélectionnez [Pair Phone] (Appariement
du téléphone) Sélectionnez le bouton de
réglage ⦿.

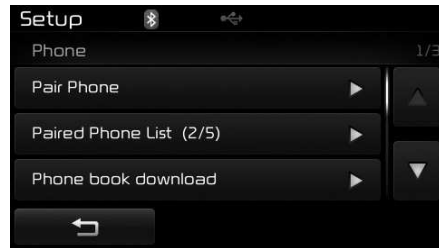

1. La procédure suivante est la même
que celle décrite dans la section " Si
aucun dispositif n'a été appairé ".

* REMARQUE

- Pendant l'appariement, la période d'attente est de une minute. Le processus d'appariement échoue si le dispositif n'est pas appairé pendant le délai imparti. En cas d'échec du processus d'appariement, vous devez recommencer depuis le début.
- En règle générale, les dispositifs *Bluetooth*® Wireless Technology se connectent automatiquement une fois l'appariement terminé. Toutefois, certains dispositifs peuvent nécessiter une vérification supplémentaire pour que la connexion soit établie. Vérifiez que votre dispositif *Bluetooth*® Wireless Technology a été correctement connecté à votre téléphone portable.
- Vous pouvez afficher la liste des dispositifs *Bluetooth*® Wireless Technology appairés dans **SETUP** ▶ [Phone] (Téléphone) ▶ [Paired Phone List] (Liste des téléphones appairés).

Connecting a Device (Connexion d'un dispositif)

Appuyez sur la touche **SETUP** ▶
Sélectionnez [Phone] (Téléphone) ▶
Sélectionnez [Paired Phone List] (Liste
des téléphones appairés)



- (1) Connected Phone (Téléphone
connecté) : Dispositif actuellement
connecté
- (2) Paired Phone (Téléphone appairé) :
Dispositif appairé mais non connecté

Équipements de votre véhicule

Dans la liste des téléphones appairés, sélectionnez le dispositif à connecter, puis appuyez sur le bouton .





Changing Priority (Changement de priorité)

Qu'est-ce qu'une priorité ?

Vous pouvez appairer jusqu'à cinq dispositifs *Bluetooth®* Wireless Technology avec le système audio du véhicule. Par conséquent, la fonction Change Priority (Changement de la priorité) est utilisée pour définir la priorité de connexion applicable aux différents téléphones appairés. Toutefois, le téléphone qui a été connecté en dernier aura toujours la priorité la plus haute.

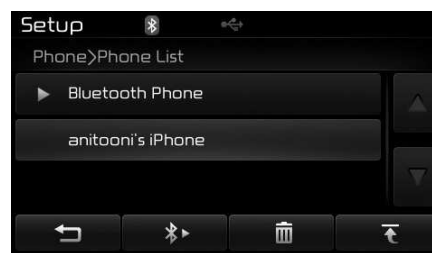
Appuyez sur la touche **SETUP** ▶
Sélectionnez [Phone] (Téléphone) ▶
Sélectionnez [Paired Phone List] (Liste des téléphones appairés)



Dans la liste des téléphones appairés, sélectionnez le téléphone auquel vous souhaitez affecter la priorité la plus élevée ; ensuite, appuyez sur le bouton  dans le menu. Le dispositif sélectionné aura la priorité la plus élevée.

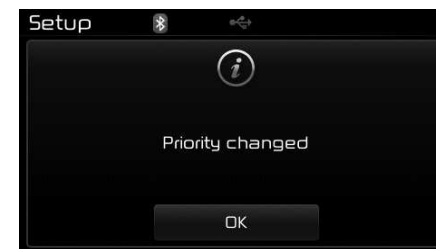



* REMARQUE

Lorsqu'un dispositif est connecté, même si vous modifiez la priorité d'un autre dispositif, le téléphone connecté aura toujours la priorité la plus élevée.

Disconnecting a Device (Déconnexion d'un dispositif)

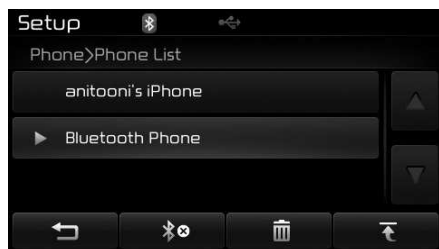
Appuyez sur la touche **SETUP** ▶
Sélectionnez [Phone] (Téléphone) ▶
Sélectionnez [Paired Phone List] (Liste des téléphones appairés)



Dans la liste des téléphones appairés, sélectionnez le dispositif connecté, puis appuyez sur le bouton .

Deleting a Device (Suppression d'un dispositif)

Appuyez sur la touche **SETUP** ▶
Sélectionnez [Phone] (Téléphone) ▶
Sélectionnez [Paired Phone List] (Liste des téléphones appairés)

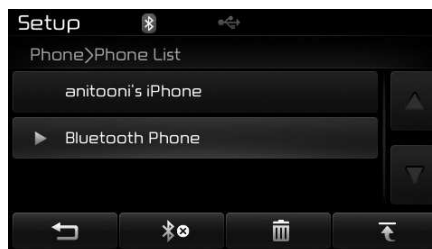

Dans la liste des téléphones appairés, sélectionnez le dispositif à supprimer, puis appuyez sur le bouton .

* REMARQUE

- Lorsque vous supprimez le dispositif connecté, celui-ci est automatiquement déconnecté afin de vous permettre de le supprimer.
- Si un dispositif *Bluetooth*® Wireless Technology appairé est supprimé, la liste des appels et le répertoire correspondants sont également supprimés.
- Pour pouvoir réutiliser un dispositif supprimé, vous devez au préalable l'appairer de nouveau.

Équipements de votre véhicule

UTILISATION DE *Bluetooth®* Wireless Technology

Ecran du Menu Phone (Téléphone)

Menus Phone (Téléphone)

Lorsqu'un dispositif *Bluetooth®* Wireless Technology est connecté, appuyez sur la touche **PHONE** pour afficher le menu Phone (Téléphone).



- (1) Dial Number (Composer numéro) : Affiche l'écran qui permet de composer les numéros d'appel
- (2) Historique des appels : affiche l'écran de l'historique des appels
- (3) Phone book (Répertoire) : Permet d'afficher l'écran Répertoire du téléphone.

- (4) Setup (Configuration) : Permet d'afficher la configuration du téléphone

* REMARQUE

- Si vous appuyez sur le bouton [Call History] (Liste d'appels) mais que cette liste ne contient pas de données, un message apparaît et vous demande de télécharger les données correspondantes.
- Si vous appuyez sur le bouton [Phone book] (Répertoire) mais que le répertoire ne contient pas de données, un message apparaît et vous demande de télécharger les données correspondantes. .
- Certains téléphones portables ne prennent pas en charge cette fonction. Pour plus d'informations sur le téléchargement, reportez-vous au guide de l'utilisateur de votre téléphone portable.

Calling by Dialing a Number (Appel par numérotation)

Appuyez sur la touche **PHONE** ▶ Sélectionnez [Dial Number] (Composer un numéro)



- (1) Dial Pad (Clavier téléphonique) : Permet d'entrer le numéro de téléphone
- (2) Call (Appel) : Si un numéro a été saisi, permet d'appeler ce numéro. Si aucun numéro n'a été saisi, permet de revenir à l'écran de liste d'appels
- (3) End (Abandon) : Permet d'effacer le numéro de téléphone saisi
- (4) Delete (Supprimer) : Permet de supprimer les numéros saisis chiffre par chiffre

Answering Calls (Réponse aux appels)

Answering a Call (Réponse à un appel)

Lors de la réponse à un appel sur un dispositif *Bluetooth®* Wireless Technology connecté, l'écran suivant s'affiche.

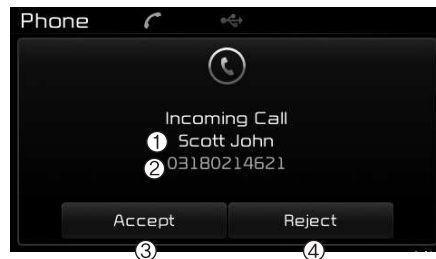

- (1) Caller (Appelant) : Affiche le nom de l'appelant si celui-ci a été enregistré dans le répertoire de votre téléphone
- (2) Incoming Number (Numéro entrant) : Affiche le numéro entrant
- (3) Accept (Accepter) : Accepter l'appel entrant
- (4) Reject (Rejeter) : Rejeter l'appel entrant

* REMARQUE

- Lorsque l'appel entrant apparaît, les fonctions des modes Audio et de Configuration ne fonctionnent pas, pour la plupart. Seul le volume de l'appel peut être réglé.
- Le numéro de téléphone peut ne pas s'afficher correctement sur certains téléphones portables.
- Lors de la réponse à un appel sur le téléphone portable, le mode d'appel passe automatiquement en Mode privé.

During a Handsfree Call (Appel Mains libres)

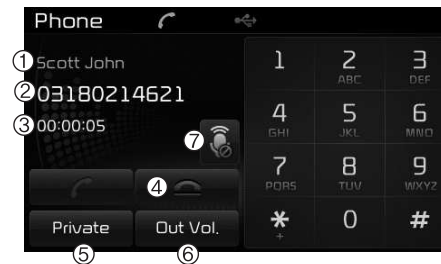

- (1) Caller (Appelant) : Affiche le nom de l'appelant si celui-ci a été enregistré dans le répertoire de votre téléphone
- (2) Incoming Number (Numéro entrant) : Affiche le numéro entrant
- (3) Call time (Durée de l'appel) : Affiche la durée de l'appel
- (4) End (Abandon) : Permet de mettre fin à l'appel
- (5) Private (Mode privé) : Permet de passer en Mode privé.
- (6) Out Vol. (Vol. sortie) : Permet de régler le volume perçu par l'appelant
- (7) Mute (Micro coupé) : Permet de couper le son du micro et de le rétablir

Équipements de votre véhicule

* REMARQUE

Si le son est coupé, l'appelant ne peut pas entendre votre voix.

Call History (Liste d'appels)

Appuyez sur la touche **PHONE** ► Sélectionnez [Call History] (Liste d'appels)



La liste des appels entrants, sortants et manqués s'affiche.

Appuyez sur le bouton [Download] (Télécharger) pour télécharger la liste d'appels.

(1) Call History (Liste d'appels) :

- Permet d'afficher les appels récents (liste des appels)
- Permet de sélectionner un appel

(2) Download (Téléchargement) : Permet de télécharger la liste des appels récents

* REMARQUE

- La liste des appels récents affiche jusqu'à 30 appels sortants, entrants et manqués.
- Lors du téléchargement de la liste d'appels, les listes précédentes sont supprimées.
- Les appels entrants portant des ID d'appelant masqué ne sont pas sauvegardés dans la liste d'appels.
- Les entrées de répertoire précédentes sont stockées, même si le dispositif a été déconnecté puis reconnecté.
- Certains téléphones portables ne prennent pas en charge cette fonction de téléchargement. Vérifiez si votre dispositif *Bluetooth*® Wireless Technology prend en charge la fonction de téléchargement.

Phone Book (Répertoire)

Appuyez sur la touche **PHONE** ►
Sélectionnez [Phone book] (Répertoire)

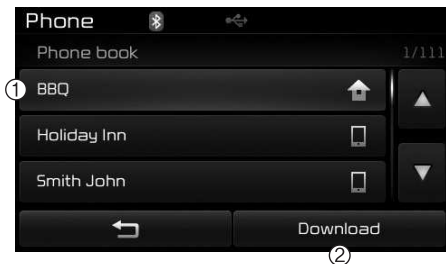

La liste des entrées de répertoire enregistrées s'affiche. Appuyez sur le bouton [Download] (Télécharger) pour télécharger la liste d'appels.

- (1) Contact List (Liste de contacts) :
- Affiche les entrées de répertoire téléchargées
 - Permet de sélectionner un appel
- (2) Download (Téléchargement) : Permet de télécharger les entrées de répertoire

*** REMARQUE**

- Vous pouvez copier jusqu'à 1 000 entrées de répertoire dans le répertoire du véhicule.
- Lors du téléchargement des données de répertoire, les données précédentes sont supprimées.
- Le téléchargement est impossible si la fonction de téléchargement a été désactivée dans le répertoire du dispositif *Bluetooth*® Wireless Technology. Certains appareils peuvent également nécessiter une autorisation de téléchargement. Si le téléchargement ne s'effectue pas normalement, vérifiez la configuration du dispositif *Bluetooth*® Wireless Technology ou l'état affiché à l'écran.
- L'ID de l'appelant ne s'affiche pas si l'appelant n'a pas été enregistré.
- Certains téléphones portables ne prennent pas en charge cette fonction de téléchargement. Vérifiez si votre dispositif *Bluetooth*® Wireless Technology prend en charge la fonction de téléchargement.

Équipements de votre véhicule

* REMARQUE - RELATIVE À L'UTILISATION DE LA reconnaissance vocale

- Lorsque vous utilisez la fonction de reconnaissance vocale, seules les commandes répertoriées dans le manuel de l'utilisateur sont prises en charge.
- Pendant le fonctionnement du système de reconnaissance vocale, si vous appuyez sur une autre touche que la touche  ou si vous effleurez l'écran, le mode de reconnaissance vocale prend fin.
- Pour obtenir des performances optimales, placez le microphone utilisé pour la reconnaissance vocale à hauteur du visage du conducteur et maintenez-le en position appropriée pendant que vous énoncez les commandes.
- Dans les situations suivantes, la reconnaissance vocale peut ne pas fonctionner correctement en raison de la présence de bruit externe.
 - Lorsque les fenêtres et le toit ouvrant sont ouverts.
 - Lorsque le système de refroidissement/chauffage fait trop de bruit

(Suite)

(Suite)

- Lorsque vous passez dans un tunnel
- Lors d'une conduite sur routes accidentées.
- Lors de fortes pluies ou tempêtes de vent
- Les commandes vocales liées au téléphone ne peuvent être utilisées que lorsqu'un dispositif *Bluetooth*[®] Wireless Technology est connecté.
- Lorsque vous passez un appel en énonçant un nom, le contact correspondant doit être téléchargé et stocké dans le système audio.
- Après avoir téléchargé le répertoire *Bluetooth*[®] Wireless Technology, la conversion de ces données en informations vocales peut prendre un certain temps. Pendant ce temps, il se peut que la reconnaissance vocale ne fonctionne pas correctement.
- Prononcez les commandes vocales naturellement et distinctement, comme s'il s'agissait d'une conversation normale.

COMMANDE VOCALE

Utilisation de la reconnaissance vocale

Starting Voice Recognition (Démarrage de la reconnaissance vocale)

Appuyez brièvement sur la touche  de la commande au volant. Prononcez le nom d'une commande

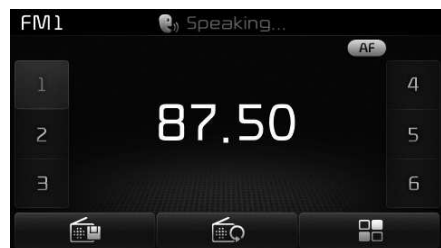

Si la commande vocale est en mode Normal, le système dit alors : " Votre choix, s'il vous plaît. Bip "

- Si la commande vocale est en mode Expert, le système émet uniquement un " Bip ".
- Pour alterner entre le mode Normal et le mode Expert, accédez à **SETUP** ► [System] (Système) ► [Prompt Feedback] (Retour rapide).

* REMARQUE

Pour une meilleure reconnaissance, prononcez le nom de la commande après l'instruction vocale et le Bip.

Skipping Prompt Messages (Passer les messages rapides)

Pendant un message rapide ► appuyez sur la touche  de la commande au volant pendant moins de 0,8 seconde.

Le message rapide s'arrête immédiatement et un Bip retentit. Après le " bip ", dites la commande vocale.

Re-starting Voice Recognition (Redémarrage de la reconnaissance vocale)

Pendant que le système attend une commande ► appuyez sur la touche  de la commande au volant pendant moins de 0,8 seconde.

L'état d'attente de commande s'arrête immédiatement et un Bip retentit. Après le " bip ", dites la commande vocale.

Équipements de votre véhicule

ENDING VOICE RECOGNITION (FIN DE LA RECONNAISSANCE VOCALE)

Pendant l'exécution de la reconnaissance vocale ► Appuyez sur la touche  de la commande au volant et maintenez-la enfoncée pendant plus de 0,8 seconde

* REMARQUE

- Lorsque vous utilisez la commande vocale, le fait d'appuyer sur la commande au volant ou une autre touche permet de désactiver la commande vocale.
- Si le système attend que vous disiez votre commande vocale, dites "Cancele (Annuler) " ou "End (Terminer)" pour désactiver la commande vocale.
- Pendant que le système attend que vous disiez votre commande vocale, appuyez sur la touche  de la commande au volant et maintenez-la enfoncée pour mettre fin à la commande vocale.

CONFIGURATION

Starting Mode (Mode de démarrage)

Appuyez sur la touche **SETUP** pour afficher l'écran de configuration.



Vous pouvez sélectionner et contrôler les options liées aux thèmes suivants : [Display] (Affichage), [Sound] (Son), [Phone] (Téléphone) et [System] (Système).

Display Settings (Paramètres d'affichage)

Adjusting the Brightness (Réglage de la luminosité)

Appuyez sur la touche **SETUP** ▶
Sélectionnez [Display] (Affichage) ▶
Sélectionnez [Brightness] (Luminosité)



Utilisez les boutons ◀, ▶ pour régler la luminosité de l'écran ou affecter l'une des valeurs suivantes : Automatic (Automatique), Day (Mode Jour) ou Night mode (Mode Nuit).

Appuyez sur le bouton **Default** pour rétablir les valeurs par défaut.

- (1) Automatic (Automatique) : Permet de régler automatiquement la luminosité
- (2) Day (Mode Jour) : Permet de maintenir en permanence la luminosité à un niveau élevé
- (3) Night (Mode Nuit) : Permet de maintenir en permanence la luminosité à un niveau peu élevé

Équipements de votre véhicule

Pop up Mode (Mode Écran contextuel)

Appuyez sur la touche **SETUP** ▶
Sélectionnez [Display] (Affichage) ▶
Sélectionnez [Pop-up Mode] (Mode Écran contextuel)

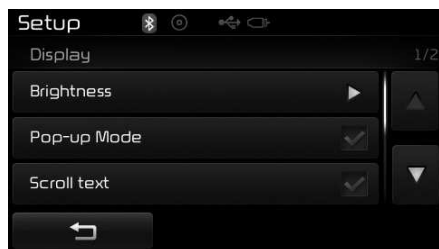

Cette fonction est utilisée pour l'affichage de l'écran Mode Écran contextuel pour les modes Radio et Média.

Lorsque cette fonction est activée, si vous appuyez sur la touche **RADIO** ou **MEDIA**, l'écran Mode Écran contextuel apparaît.

* REMARQUE

L'écran Mode Écran contextuel ne peut s'afficher que lorsque deux médias (ou davantage) ont été connectés.

Scroll Text (Défilement du texte)

Appuyez sur la touche **SETUP** ▶
Sélectionnez [Display] (Affichage) ▶
Sélectionnez [Scroll Text] (Défilement du texte)



Cette fonction permet de faire défiler le texte affiché à l'écran, lorsqu'il est trop long pour être affiché en une seule fois.

Lorsque cette option est activée, le défilement du texte s'effectue de façon répétée. Lorsque cette option est désactivée, le défilement du texte s'effectue une seule fois.

MP3 Information Display (Affichage informations MP3)

Appuyez sur la touche **SETUP** ▶
Sélectionnez [Display] (Affichage) ▶
Sélectionnez [Song Infos] (Infos sur le morceau)



Cette option permet de modifier les informations affichées en mode USB et CD MP3.

- (1) Folder File (Fichier et dossier) : Affiche le nom du fichier et le nom du dossier
- (2) Album Artist Song (Album / Artiste / Titre) : Affiche le nom de l'album, le nom de l'artiste et le titre du morceau

Équipements de votre véhicule

Sound Settings (Paramètres sonores)

Sound Settings (Paramètres sonores)

Appuyez sur la touche **SETUP** ▶
Sélectionnez [Sound] (Son) ▶
Sélectionnez [Audio Settings]
(Paramètres audio)



Utilisez les boutons ◀, ▶, ▲, ▼ pour régler l'équilibrage avant/arrière et la balance.

Utilisez les boutons ◀, ▶ pour régler les Basses, les Médiums et les aigus.

Appuyez sur le bouton **Default** pour rétablir les valeurs par défaut.

SDVC (Speed Dependent Volume Control - Variation du volume selon la vitesse)

Appuyez sur la touche **SETUP** ▶
Sélectionnez [Sound] (Son)
Sélectionnez [Speed Dependent Vol.]
(Volume selon la vitesse)

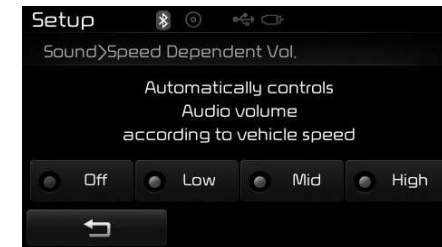

Le niveau du volume est automatiquement contrôlé en fonction de la vitesse du véhicule. Vous pouvez affecter à cette option les valeurs Off /Low/Mid/High (Arrêt/Faible/Moyen/Fort).

Équipements de votre véhicule

Voice Recognition Setting *(Paramètres de reconnaissance vocale)*

Appuyez sur la touche **SETUP** ▶
Sélectionnez [Sound] (Son) ▶
Sélectionnez [Volume Dialogue] (Volume des dialogues)



Utilisez les boutons **-**, **+** pour régler le volume des dialogues.

Touch Screen Beep *(Bip d'écran tactile)*

Appuyez sur la touche **SETUP** ▶
Sélectionnez [Sound] (Son) ▶
Sélectionnez [Touch Screen Beep] (Bip d'écran tactile)

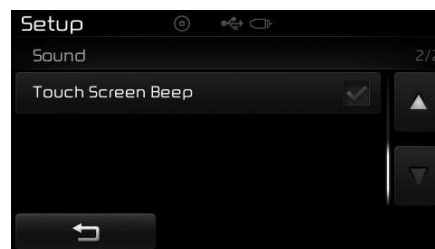

Cette option permet d'activer/de désactiver le bip d'écran tactile.

Paramétrage de *Bluetooth®* Wireless Technology

Pairing a New Device (Appariement d'un nouveau dispositif)

Appuyez sur la touche **SETUP** ▶
Sélectionnez [Phone] (Téléphone) ▶
Sélectionnez [Pair Phone] (Appariement du téléphone)

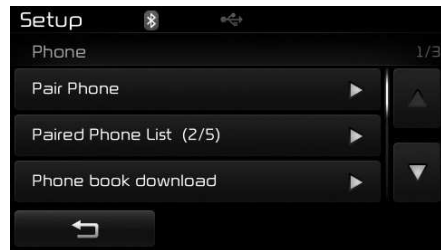

Vous pouvez appairer des dispositifs *Bluetooth®* Wireless Technology avec le système audio.

Pour plus d'informations, reportez-vous à la section consacrée à la configuration du téléphone *Bluetooth®* Wireless Technology.

Viewing Paired Phone List (Affichage de la liste de téléphones appairés)

Appuyez sur la touche **SETUP** ▶
Sélectionnez [Phone] (Téléphone) ▶
Sélectionnez [Paired Phone List] (Liste des téléphones appairés)



Cette fonction est utilisée pour afficher les téléphones portables qui ont été appairés avec le système audio. Lorsque vous sélectionnez un téléphone appairé, le menu de configuration s'affiche.

Pour plus d'informations, reportez-vous à la section consacrée à la configuration de la connexion *Bluetooth®* Wireless Technology de la documentation *Bluetooth®* Wireless Technology.

- (1) : Permet de revenir à l'écran précédent
- (2) Connect/Disconnect Phone (Connexion/Déconnexion du téléphone) : permet de connecter/déconnecter le téléphone sélectionné
- (3) Delete (Supprimer) : permet de supprimer le téléphone sélectionné
- (4) Change Priority (Changement de la priorité) : permet d'affecter au téléphone sélectionné le niveau de priorité de connexion le plus élevé

Équipements de votre véhicule

* REMARQUE RELATIVE AU TELECHARGEMENT DE REPERTOIRES

- Vous ne pouvez télécharger que les répertoires de téléphones connectés. Vérifiez également que votre téléphone portable prend en charge la fonction de téléchargement.
- Pour plus d'informations sur la prise en charge du téléchargement des répertoires de téléphones portables, reportez-vous au guide de l'utilisateur de votre téléphone portable.
- Seul le répertoire du téléphone connecté peut être téléchargé. Avant le téléchargement, vérifiez si votre téléphone prend en charge la fonction de téléchargement.

Downloading Phone books (Téléchargement de répertoires)

Appuyez sur la touche **SETUP** ▶
Sélectionnez [Phone] (Téléphone) ▶
Sélectionnez [Phone book Download]
(Téléchargement de répertoires)



Le répertoire est téléchargé à partir du téléphone portable ; l'état d'avancement du téléchargement s'affiche.

* REMARQUE

- Vous pouvez copier jusqu'à 1 000 entrées de répertoire dans le répertoire du véhicule.
- Vous pouvez enregistrer jusqu'à 1 000 entrées de répertoire par dispositif appairé.
- Lors du téléchargement des données de répertoire, les données précédentes sont supprimées. En revanche, les entrées de répertoire enregistrées sur d'autres téléphones appairés ne sont pas supprimées.

Équipements de votre véhicule

**Auto Download (Phone Book)
(Téléchargement automatique de répertoire)**

Appuyez sur la touche **SETUP** ▶
Sélectionnez [Phone] (Téléphone) ▶
Sélectionnez [Auto Download]
(Téléchargement automatique)

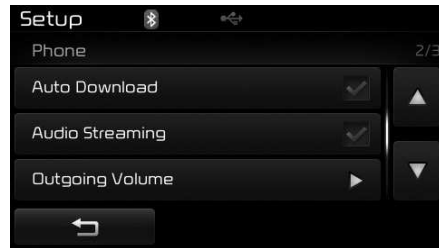

Cette option permet de télécharger automatiquement des entrées de répertoire d'un téléphone *Bluetooth®* Wireless Technology connecté.

*** REMARQUE**

- La fonction de téléchargement automatique permet de télécharger des entrées de répertoire de téléphone portable lorsque ce dernier est connecté. La durée de téléchargement peut varier en fonction du nombre d'entrées de répertoire enregistrées et de l'état de la communication.
- Avant de procéder au téléchargement d'un répertoire, vérifiez que le téléphone portable prend en charge la fonction de téléchargement de répertoires

Audio Streaming (Streaming Audio)

Appuyez sur la touche **SETUP** ▶
Sélectionnez [Phone] (Téléphone) ▶
Sélectionnez [Audio Streaming]
(Streaming Audio)

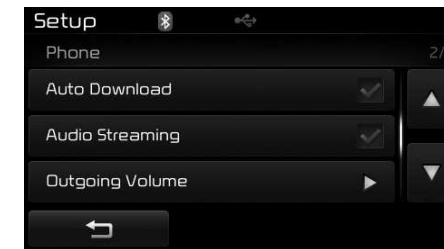

Lorsque l'option de streaming audio est activée, vous pouvez lire dans la voiture les fichiers musicaux enregistrés dans votre dispositif *Bluetooth®* Wireless Technology.

Équipements de votre véhicule

Outgoing Volume (Volume en sortie)

Appuyez sur la touche **SETUP** ▶
Sélectionnez [Phone] (Téléphone) ▶
Sélectionnez [Outgoing Volume] (Volume en sortie)

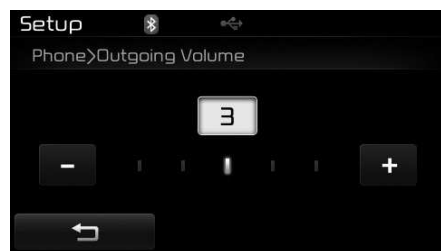

Utilisez les boutons **-**, **+** pour régler le volume en sortie.

Turning Bluetooth System Off (Désactivation du système Bluetooth)

Appuyez sur la touche **SETUP** ▶
Sélectionnez [Phone] (Téléphone) ▶
Sélectionnez [Bluetooth System Off] (Désactivation du système Bluetooth)

Une fois que le système *Bluetooth®* Wireless Technology a été désactivé, les fonctions *Bluetooth®* Wireless Technology ne sont plus prises en charge dans le système audio.

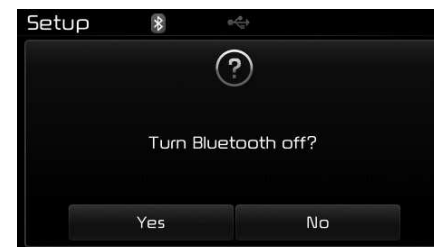
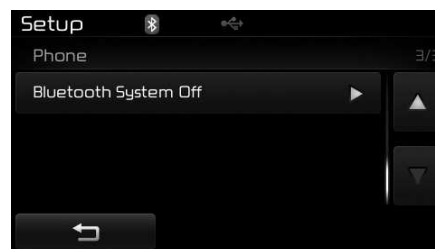

* REMARQUE

Pour activer de nouveau le système *Bluetooth®* Wireless Technology, accédez à **SETUP** ▶ [Phone] (Téléphone), puis appuyez sur Yes (Oui).

⚠ ATTENTION

Certains téléphones portables Bluetooth® Wireless Technology ne prennent pas en charge cette fonction de streaming audio Bluetooth® Wireless Technology.

Équipements de votre véhicule

System Settings (Paramètres système)

Memory Information (Informations de mémoire)

Appuyez sur la touche **SETUP** ▶
Sélectionnez [System] (Système) ▶
Sélectionnez [Memory Information]
(Informations de mémoire)

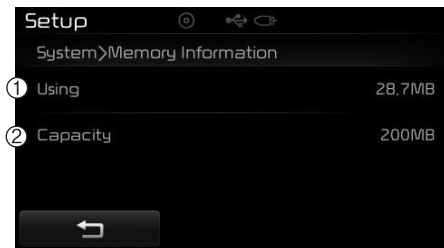

Cette option permet d'afficher les informations relatives à la mémoire système.

- (1) Using (Utilisation) : Affiche la capacité en cours d'utilisation
- (2) Capacity (Capacité) : Affiche la capacité totale

Voice Recognition Mode Setting (Paramètres de reconnaissance vocale) (le cas échéant)

Appuyez sur la touche **SETUP** ▶
Sélectionnez [System] (Système) ▶
Sélectionnez [Voice Recognition System]
(Système de reconnaissance vocale)

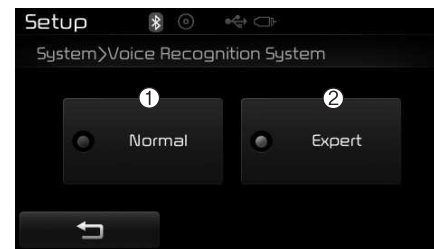

Cette option permet de sélectionner l'option de retour rapide (Modes Normal et Expert).

- (1) Normal : pendant l'utilisation de la reconnaissance vocale, affiche les instructions détaillées
- (2) Expert : pendant l'utilisation de la reconnaissance vocale, n'affiche que certaines instructions

* REMARQUE

- La reconnaissance vocale varie selon les systèmes audio.

Language (Langue)

Appuyez sur la touche **SETUP** ▶
Sélectionnez [System] (Système) ▶
Sélectionnez [Language] (Langue)



Cette option permet de définir la langue système et de reconnaissance vocale. En cas de modification de la langue, le système redémarre et utilise la langue modifiée.

Équipements de votre véhicule

* Illustrations relatives à l'utilisation des commandes vocales

• Activation de la commande vocale.

Appuyez brièvement sur la touche  (moins de 0,8 seconde) :

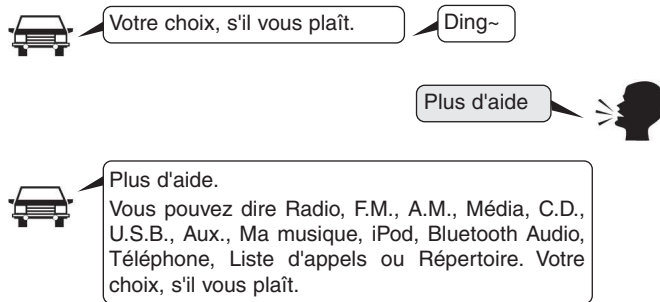

• Passer la reconnaissance vocale

Appuyez brièvement sur la touche  (moins de 0,8 seconde).

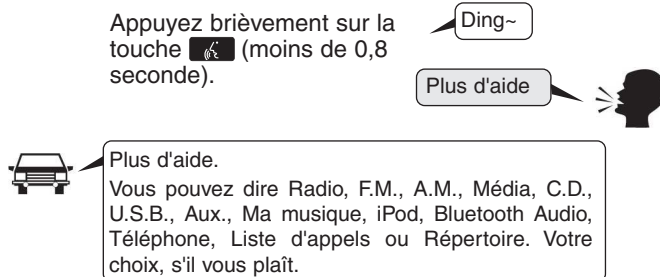

• Désactivation de la commande vocale.

Appuyez brièvement sur la touche  (moins de 0,8 seconde) :

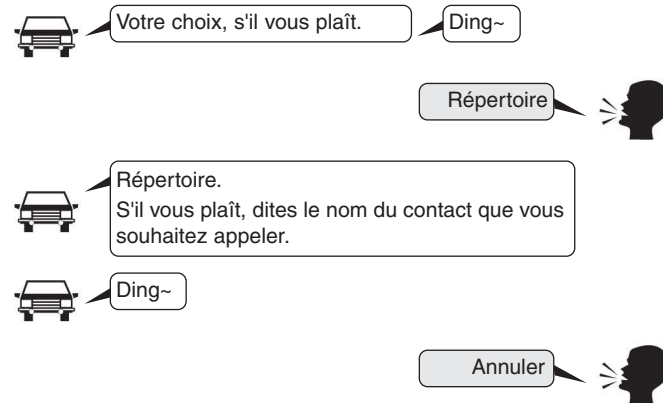

Di-Ding~(Annuler son)

Équipements de votre véhicule

Liste des commandes vocales

- Commandes courantes : il s'agit des commandes qu'il est possible d'utiliser dans n'importe quelle situation. (Toutefois, dans certains cas, il se peut que certaines commandes ne soient pas prises en charge.)

Commande	Fonction
Plus d'aide	Fournit des instructions sur les commandes utilisables n'importe où dans le système.
Aide	Fournit des instructions sur les commandes utilisables dans le mode actuel.
Appeler<Name>	Permet d'appeler <Name> enregistré dans le répertoire. Ex. : appeler " John "
Téléphone	Fournit des instructions sur les commandes liées au téléphone. Après avoir dit cette commande, dites " Liste d'appels ", " Répertoire ", " Composer numéro " pour effectuer les fonctions correspondantes.
Liste d'appels	Permet d'afficher l'écran Liste d'appels.
Répertoire	Permet d'afficher l'écran Répertoire. Après avoir dit cette commande, dites le nom d'un contact enregistré dans le répertoire afin de passer automatiquement l'appel.
Composer numéro	Permet d'afficher l'écran Composer numéro. Après avoir dit cette commande, vous pouvez dire le numéro que vous souhaitez appeler.
Rappel	Permet de rappeler le dernier numéro composé.
Radio	<ul style="list-style-type: none"> • Lorsque vous écoutez la radio, cette commande permet d'afficher l'écran de la radio suivante (FM1→FM2→FMA→AM→AMA). • Lorsque vous écoutez un mode différent, cette commande permet d'afficher l'écran de la dernière radio écoutée.

Commande	Fonction
FM	<ul style="list-style-type: none"> • Lorsque vous écoutez la radio FM, cette commande permet de rester sur la station actuelle. • Lorsque vous écoutez un mode différent, cette commande permet d'afficher l'écran de la dernière radio FM écoutée.
FM1 (FM un)	Permet d'afficher l'écran FM1.
FM2 (FM deux)	Permet d'afficher l'écran FM2.
FM Auto	Permet d'afficher l'écran FM Auto.
AM	Permet d'afficher l'écran AM.
AM Auto	Permet d'afficher l'écran AM Auto.
FM Présélection 1~6	Permet de lire la dernière station écoutée et enregistrée dans les touches de présélection 1~6 (FM).
AM Présélection 1~6	Permet de lire la dernière station enregistrée dans les touches de présélection 1~6 (AM).
FM 87.5~107.9	Permet de lire la station FM de la fréquence correspondante.
AM 530~1710	Permet de lire la station AM de la fréquence correspondante.
TA on	Permet d'activer l'info trafic.
TA off	Permet de désactiver l'info trafic.
Infos on	Permet d'activer la fonctionnalité Infos RDS.
Infos off	Permet de désactiver la fonctionnalité Infos RDS.

Équipements de votre véhicule

Commande	Fonction
Média	Permet d'accéder à l'écran du dernier média écouté.
Lire Piste 1~30	Si un CD a été inséré, cette commande permet de lire la piste correspondante.
CD	Permet de lire la musique enregistrée sur le CD.
Chercher CD	Permet d'accéder à l'écran de sélection des pistes ou fichiers présents sur le CD. <ul style="list-style-type: none"> • Pour les CD audio, accédez à l'écran et dites le numéro de piste afin de lire la chanson correspondante. • Permet d'accéder à l'écran de sélection des fichiers présents sur le CD MP3. Ensuite, sélectionnez manuellement une chanson à partir du périphérique pour la lire.
USB	Permet de lire la musique présente sur le périphérique USB.
Chercher USB	Permet d'accéder à l'écran de sélection des fichiers présents sur le périphérique USB. Ensuite, sélectionnez manuellement une chanson à partir du périphérique pour la lire.
iPod	Permet de lire la musique présente sur l'iPod.
Chercher iPod	Permet d'accéder à l'écran de sélection des fichiers présents sur l'iPod. Ensuite, sélectionnez manuellement une chanson à partir du périphérique pour la lire.

Commande	Fonction
Ma musique	Permet de lire la musique enregistrée dans Ma musique.
Chercher Ma musique	Permet d'accéder à l'écran de sélection des fichiers présents dans Ma musique. Ensuite, sélectionnez manuellement une chanson à partir du périphérique pour la lire.
AUX (Auxiliaire)	Permet de lire le périphérique externe branché à la prise AUX.
Bluetooth Audio	Permet de lire la musique enregistrée sur le périphérique <i>Bluetooth®</i> Wireless Technology.
Couper le son	Permet de couper le volume de la radio ou de la musique.
Pardon?	Permet de répéter le tout dernier commentaire.
Annuler (Arrêter)	Permet de désactiver la commande vocale.

Équipements de votre véhicule

- Commandes de la radio FM/AM : commandes utilisables lorsque vous écoutez la radio FM ou AM.

Commande	Fonction
Présélection 1~6	Permet de lire la station enregistrée dans les touches de présélection 1~6.
Sauvegarde automatique	Permet de sélectionner automatiquement les fréquences avec une réception supérieure et de les enregistrer dans les touches de présélection 1~6.
Présélection Enregistrer 1~6	Permet d'enregistrer la fréquence actuelle dans les touches de présélection 1~6.
Recherche station suivante	Permet de lire la fréquence recevable suivante.
Recherche station précédente	Permet de lire la fréquence recevable précédente.
Présélection suivante	Permet de lire la présélection suivant la dernière présélection choisie. (Par exemple, si vous écoutez actuellement la présélection n°3, la présélection n°4 sera alors sélectionnée.)
Présélection précédente	Permet de lire la présélection précédant la dernière présélection choisie. (Par exemple, si vous écoutez actuellement la présélection n°3, la présélection n°2 sera alors sélectionnée.)
Scanner	Permet de rechercher les fréquences recevables et de les lire chacune pendant 10 secondes.
Scanner les stations	Permet d'accéder à la présélection suivante et de la lire pendant 10 secondes.
AF on	Permet d'activer l'option Fréquence alternative.
AF off	Permet de désactiver l'option Fréquence alternative.
Région	Permet d'activer la fonction Région.

- Commandes du CD audio : commandes utilisables lorsque vous écoutez un CD audio.

Commande	Fonction
Région off	Permet de désactiver la fonction Région.
Type de programme	Permet d'accéder à l'écran de sélection des types de programme RDS. Ensuite, sélectionnez manuellement le type de programme souhaité à partir du périphérique.
Random	Permet de lire de manière aléatoire les pistes du CD.
Random Off	Permet d'annuler la lecture aléatoire et de lire les pistes dans l'ordre séquentiel.
Répéter	Permet de répéter la piste en cours de lecture.
Répéter Off	Permet d'annuler la répétition et de lire les pistes dans l'ordre séquentiel.
Piste suivante	Permet de lire la piste suivante.
Piste précédente	Permet de lire la piste précédente.
Scanner	Permet de lire chaque piste pendant 10 secondes, à partir de la piste suivante.
Piste 1~30	Permet de lire la piste souhaitée.
Chercher Piste	Permet d'accéder à l'écran de sélection des pistes. Ensuite, dites le nom de la piste pour lire la piste correspondante.
Informations	Permet d'afficher l'écran d'informations de la piste en cours de lecture.

Équipements de votre véhicule

- Commandes CD MP3/USB : commandes utilisables lorsque vous écoutez des fichiers enregistrés sur un CD ou un périphérique USB.

Commande	Fonction
Random	Permet de lire de manière aléatoire les fichiers du dossier en cours.
Tout random	Permet de lire de manière aléatoire tous les fichiers enregistrés.
Random Off	Permet d'annuler la lecture aléatoire et de lire les fichiers dans l'ordre séquentiel.
Répéter	Permet de répéter le fichier en cours de lecture.
Répéter dossier	Permet de répéter tous les fichiers du dossier en cours.
Répéter Off	Permet d'annuler la répétition et de lire les fichiers dans l'ordre séquentiel.
Fichier suivant	Permet de lire le fichier suivant.
Fichier précédent	Permet de lire le fichier précédent.
Scanner	Permet de lire chaque fichier pendant 10 secondes, à partir du fichier suivant.
Chercher fichier	Permet d'accéder à l'écran de sélection des fichiers.
Chercher dossier	Permet d'accéder à l'écran de sélection des dossiers.
Informations	Permet d'afficher l'écran d'informations du fichier en cours de lecture.
Copier	Permet de copier le fichier en cours de lecture dans Ma musique.

- Commandes iPod : commandes utilisables lorsque vous écoutez de la musique enregistrée sur un iPod.

Commande	Fonction
Tout random	Permet de lire de manière aléatoire toutes les chansons enregistrées.
Random	Permet de lire de manière aléatoire les chansons de la catégorie sélectionnée.
Random Off	Permet d'annuler la lecture aléatoire et de lire les chansons dans l'ordre séquentiel.
Répéter	Permet de répéter la chanson en cours de lecture.
Répéter Off	Permet d'annuler la répétition et de lire les chansons dans l'ordre séquentiel.
Chanson suivante	Permet de lire la chanson suivante.
Chanson précédente	Permet de lire la chanson précédente.
Chercher chanson	Permet d'accéder à l'écran de sélection des chansons.
Informations	Permet d'afficher les informations de la chanson en cours de lecture.

Équipements de votre véhicule

- Commandes Ma musique : commandes utilisables lorsque vous écoutez la musique enregistrée dans ma Musique.

Commande	Fonction
Random	Permet de lire de manière aléatoire tous les fichiers enregistrés.
Random Off	Permet d'annuler la lecture aléatoire et de lire les fichiers dans l'ordre séquentiel.
Répéter	Permet de répéter le fichier en cours de lecture.
Répéter Off	Permet d'annuler la répétition et de lire les fichiers dans l'ordre séquentiel.
Fichier suivant	Permet de lire le fichier suivant.
Fichier précédent	Permet de lire le fichier précédent.
Scanner	Permet de lire chaque fichier pendant 10 secondes, à partir du fichier suivant.
Chercher fichier	Permet d'accéder à l'écran de sélection des fichiers.
Informations	Permet d'afficher l'écran d'informations du fichier en cours de lecture.
Effacer	Permet de supprimer le fichier en cours de lecture. Vous éviterez un processus de confirmation supplémentaire.
Effacer tout	Permet de supprimer tous les fichiers enregistrés dans Ma Musique. Vous éviterez un processus de confirmation supplémentaire.

- Commandes du système audio *Bluetooth®* Wireless Technology : commandes utilisables lorsque vous écoutez la musique enregistrée sur votre téléphone.

Commande	Fonction
Lecture	Permet de lire la chanson en pause.
Pause	Permet de mettre en pause la chanson en cours de lecture.

Conduire votre véhicule

Avant de conduire	5-4	Système Active ECO	5-33
• Avant d'entrer dans le véhicule.	5-4	• Système Active ECO	5-33
• Contrôles nécessaires	5-4	• Limite de fonctionnement du système Active ECO.	5-33
• Avant de démarrer	5-4	Système de freinage	5-34
Positions de la clé	5-6	• Frein mécanique	5-34
• Commutateur d'allumage allumé.	5-6	• Frein de stationnement - Portatif	5-36
• Position du commutateur d'allumage.	5-6	• Frein à main électrique (EPB)	5-38
• Démarrage du moteur	5-7	• Freinage d'urgence.	5-42
Bouton démarrage/arrêt du moteur	5-10	• Système d'antiblocage de sécurité (ABS).	5-43
• Bouton de démarrage/d'arrêt du moteur allumé	5-10	• Contrôle électronique de stabilité (ESC)	5-46
• Position du bouton de démarrage/d'arrêt du moteur	5-10	• Régulateur de couple et assistance au contrebraquage (VSM)	5-49
• Démarrage du moteur	5-13	• Système d'aide au démarrage en côte (HAC)	5-50
Système ISG (Idle Stop and Go)	5-16	• Signal d'arrêt d'urgence (ESS)	5-50
• Arrêt auto	5-16	• Bonnes pratiques de freinage	5-51
• Redémarrage auto moteur	5-18	Régulateur de vitesse	5-53
• Conditions de fonctionnement du système ISG	5-19	Système de commande du limiteur de vitesse	5-58
• Désactivation du système ISG	5-19	Alerte de franchissement de file (LDWS)	5-61
• Dysfonctionnement du système ISG	5-20	Fonctionnement économique	5-65
Boîte-pont manuelle	5-21	Conditions de conduite particulières	5-67
• Fonctionnement de la boîte manuelle.	5-21	• Conditions de conduite dangereuses.	5-67
• Bonnes pratiques de conduite	5-23	• Embardée du véhicule	5-67
Boîte automatique/Transmission à double embrayage	5-24	• Virage doux	5-68
• Boîte automatique/Fonctionnement de la transmission à double embrayage	5-24	• Conduite de nuit	5-68
• Bonnes pratiques de conduite	5-31	• Conduite sous la pluie	5-69
		• Conduite dans des zones inondées	5-69

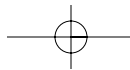

	• Conduite tout-terrain	5-69
	• Sport automobile à vitesse supérieure	5-69
	Conduite en hiver	5-71
	• Neige ou verglas	5-71
	• Pneus neige	5-71
	• Chaînes	5-72
	Traction d'une remorque	5-75
	• Barres de remorquage	5-76
	• Chaînes de sécurité	5-77
	• Frein de remorque	5-77
	• Conduite avec une remorque	5-77
	• Entretien en cas de remorquage	5-81
	• Si vous décidez de tracter une remorque	5-82
	Poids du véhicule	5-85

5

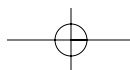
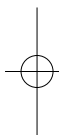

⚠ AVERTISSEMENT - LE POT D'ÉCHAPPEMENT PEUT ÊTRE DANGEREUX !

Les fumées du pot d'échappement peuvent être extrêmement dangereuses. Si, à un moment quelconque, vous sentez des fumées d'échappement à l'intérieur du véhicule, ouvrez immédiatement les vitres.

• **Ne respirez pas les fumées d'échappement.**

Les fumées d'échappement contiennent de l'oxyde de carbone, gaz incolore et inodore qui peut provoquer une perte de connaissance et entraîner la mort par asphyxie.

• **Assurez-vous que le système d'échappement ne fuit pas.**

Le système d'échappement doit être contrôlé chaque fois que le véhicule est levé pour une vidange ou pour tout autre objet. Si vous constatez un changement au niveau du bruit émis par le système d'échappement ou si le dessous de votre voiture heurte quelque chose, nous vous conseillons de faire vérifier le système de votre véhicule par un concessionnaire Kia agréé.

• **Ne faites pas tourner le moteur dans un endroit fermé.**

Il est dangereux de laisser tourner le moteur au ralenti dans votre garage, même avec la porte du garage ouverte. Dans votre garage, ne laissez jamais tourner le moteur au-delà du démarrage et sortez en marche arrière.

• **Évitez de laisser tourner le moteur au ralenti pendant une longue période avec des personnes à l'intérieur du véhicule.**

S'il est nécessaire de faire tourner le moteur au ralenti pendant une longue période avec des personnes à l'intérieur du véhicule, assurez-vous de le faire uniquement dans un espace non clos, avec l'entrée d'air sur « Fresh » et le ventilateur fonctionnant à l'une des vitesses les plus élevées afin que de l'air frais pénètre dans l'habitacle.

Si vous devez conduire avec le coffre/hayon ouvert car vous transportez des objets qui rendent cela nécessaire :

1. Fermez toutes les vitres.
2. Ouvrez les aérateurs latéraux.
3. Placez la commande d'entrée d'air sur « Fresh », la commande de flux d'air sur « Floor » ou « Face » et faites tourner le ventilateur sur l'une des vitesses les plus élevées.

Pour assurer un bon fonctionnement du système de ventilation, vérifiez que les entrées d'air situées juste devant le pare-brise ne sont pas bouchées par de la neige, de la glace, des feuilles ou autres matières faisant obstruction.

Conduire votre véhicule

AVANT DE CONDUIRE

Avant d'entrer dans le véhicule

- Assurez-vous que l'ensemble des vitres, de(s) rétroviseur(s) extérieur(s) et des feux externes sont propres.
- Vérifiez l'état des pneus.
- Recherchez la présence de fuites sous le véhicule.
- Assurez-vous qu'il n'y a aucun obstacle derrière vous si avez l'intention de faire marche arrière.

Contrôles nécessaires

Les niveaux des liquides, tels que l'huile moteur, le liquide de refroidissement moteur, le liquide de frein et le liquide de lave-glace, doivent être vérifiés régulièrement, à intervalles exacts, en fonction du liquide. Pour de plus amples détails, référez-vous à la section 7, « Entretien ».

⚠ AVERTISSEMENT

Si vous êtes distrait pendant que vous conduisez, vous risquez de perdre le contrôle du véhicule et de provoquer un accident pouvant entraîner des blessures graves, voire la mort. Le conducteur doit conduire en toute sécurité et conformément aux lois en vigueur. Les appareils portables, autres équipements ou systèmes embarqués retenant l'attention du conducteur ou illégaux ne doivent jamais être utilisés lorsque le véhicule est en marche.

Avant de démarrer

- Fermez et verrouillez toutes les portes.
- Positionnez le siège de telle sorte que toutes les commandes soient aisément accessibles.
- Réglez les rétroviseurs intérieur et extérieurs.
- Assurez-vous que tous les feux fonctionnent.
- Vérifiez toutes les jauges.
- Vérifiez le fonctionnement des feux de détresse lorsque le contacteur d'allumage est en position ON.
- Relâchez le frein de stationnement et assurez-vous que le témoin de frein s'éteint.

Pour une utilisation sûre, assurez-vous que vous êtes familiarisé avec votre véhicule et ses équipements.

⚠ AVERTISSEMENT

Tous les passagers doivent avoir bouclé correctement leur ceinture chaque fois que le véhicule roule. Reportez-vous à la section 3 « Ceintures de sécurité » pour de plus amples informations sur leur bonne utilisation.

⚠ AVERTISSEMENT

Vérifiez toujours l'environnement de votre véhicule (enfants en particulier) avant de mettre un véhicule en position D (Drive) ou R (Reverse).

⚠ AVERTISSEMENT

- Conduite sous l'influence de l'alcool ou de drogues

Il est dangereux de conduire en ayant bu. La conduite en état d'ivresse est la principale cause de décès sur autoroute chaque année. Même une faible quantité d'alcool affecte vos réflexes, votre perception et votre jugement. La conduite sous l'emprise de stupéfiants est aussi dangereuse, voire plus dangereuse, que la conduite en état d'ivresse.

Vous avez beaucoup plus de chances d'avoir un accident grave si vous conduisez en ayant bu ou sous l'emprise de drogues.

Si vous avez bu ou si vous avez pris des drogues, ne conduisez pas. Ne montez pas dans le véhicule d'un conducteur qui a bu ou pris des drogues. Choisissez un conducteur désigné ou appelez un taxi.

⚠ AVERTISSEMENT

- Si vous stationnez ou arrêtez votre véhicule en laissant tourner le moteur, veillez à ne pas appuyer sur la pédale d'accélérateur de façon prolongée. Cela risquerait d'entraîner une surchauffe du moteur ou du système d'échappement et de provoquer un incendie.
- En cas d'arrêt soudain ou si vous tournez le volant rapidement, les objets non attachés peuvent tomber sur le sol, gêner le fonctionnement des pédales et provoquer un accident. Veillez à bien fixer tous les objets se trouvant dans l'habitacle.
- Restez concentré sur votre conduite pour ne pas provoquer d'accident, en particulier lorsque vous réglez l'autoradio ou le chauffage. Conduisez toujours prudemment.

Conduire votre véhicule

POSITIONS DE LA CLÉ

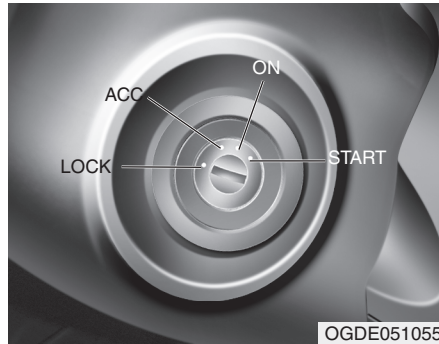

Contacteur d'allumage éclairé

Chaque fois qu'une porte avant est ouverte, le contacteur d'allumage est éclairé pour votre commodité, à condition que le contacteur d'allumage ne soit pas sur ON. Le voyant s'éteint immédiatement dès que le contact est mis ou s'éteint au bout de 30 secondes environ lorsque la porte est fermée.

Position du contacteur d'allumage

VERROUILLAGE

Le volant se verrouille pour assurer une protection contre le vol. Vous ne pouvez retirer la clé de contact qu'en position « LOCK ».

Pour tourner la clé de contact sur la position « LOCK », poussez la clé vers l'intérieur en position « ACC » et tournez la clé sur la position « LOCK ».

ACC (Accessoire)

Le volant est déverrouillé et les accessoires électriques sont actifs.

* REMARQUE

Si vous éprouvez des difficultés pour tourner la clé de contact sur la position « ACC », tournez la clé tout en tournant le volant à droite et à gauche pour relâcher la tension.

ON

Les voyants peuvent être contrôlés avant de démarrer le moteur. C'est la position de fonctionnement normale après le démarrage du moteur.

Ne laissez pas le contacteur d'allumage sur « ON » si le moteur ne tourne pas pour éviter que la batterie ne se décharge.

DÉMARRAGE

Tournez la clé de contact sur la position « START » pour démarrer le moteur. Le moteur se lance jusqu'à ce que vous relâchiez la clé ; puis celle-ci revient à la position « ON ». Le témoin des freins peut être contrôlé dans cette position.

⚠ AVERTISSEMENT
- Clé de contact

- Ne tournez jamais la clé de contact sur la position « LOCK » ou « ACC » pendant que le véhicule roule. Cela entraînerait une perte des équipements de direction et de freinage, ce qui pourrait occasionner un accident.
- Le verrouillage antivol de la colonne de direction (le cas échéant) ne remplace pas le frein à main. Avant de quitter le siège conducteur, assurez-vous toujours que la première vitesse est engagée sur les boîtes manuelles ou que le levier est en position P (Parking) pour les boîtes automatiques, serrez le frein à main au maximum et éteignez le moteur. Un mouvement inattendu et soudain du véhicule peut se produire si ces précautions ne sont pas respectées.

(Suite)

(Suite)

- N'essayez jamais d'atteindre le contacteur d'allumage ou toute autre commande à travers le volant pendant que le véhicule roule. La présence de votre main ou de votre bras dans cette zone pourrait provoquer une perte de contrôle du véhicule, un accident, et des blessures graves ou fatales.
- Ne placez pas d'objets mobiles autour du siège conducteur, ceux-ci pouvant se déplacer pendant la conduite, perturber le conducteur et provoquer un accident.

Démarrage du moteur**⚠ AVERTISSEMENT**

Portez toujours des chaussures adaptées lorsque vous conduisez votre véhicule. Des chaussures inadaptées (talons hauts, chaussures de ski, etc.) peuvent gêner l'utilisation des pédales de frein, d'accélération et d'embrayage (le cas échéant).

*** REMARQUE - Mécanisme de kick-down**

Si votre véhicule est équipé d'un mécanisme de kick-down dans la pédale d'accélération, celui-ci vous empêche de rouler involontairement à plein régime en faisant appel un effort supplémentaire de la part du conducteur pour appuyer sur la pédale d'accélérateur. Cependant, si le conducteur enfonce la pédale au-delà de 80 % de sa course environ, le véhicule peut alors monter à plein régime et la pédale d'accélérateur redevient facile à enfoncer. Ce phénomène est normal et ne constitue pas un dysfonctionnement.

Conduire votre véhicule

Démarrage du moteur essence

1. Assurez-vous que le frein de stationnement est serré.
2. **Boîte-pont manuelle** - Appuyez à fond sur la pédale d'embrayage et placez la boîte-pont au point mort. Maintenez la pédale d'embrayage et la pédale de frein enfoncées tout en mettant le contacteur d'allumage sur START.

Boîte-pont automatique/DCT* - Placez le levier de la boîte-pont en position P (Park). Appuyez à fond sur la pédale de frein.

Vous pouvez également démarrer le moteur lorsque le levier de passage des vitesses est en position N (Neutral).

* DCT: Transmission à double embrayage

3. Tournez la clé de contact sur la position START et maintenez-la à cette position jusqu'à ce que le moteur démarre (10 secondes maximum) puis relâchez la clé.
4. Par temps extrêmement froid (en dessous de -18°C / 0°F) ou après que le véhicule ait été inutilisé pendant plusieurs jours, laissez le moteur se réchauffer sans appuyer sur la pédale d'accélérateur.

Qu'il soit froid ou chaud, n'appuyez pas sur la pédale d'accélérateur lorsque vous démarrez le moteur.

⚠ ATTENTION

Si le moteur cale lorsque le véhicule roule, ne tentez pas de déplacer le levier de changement de vitesses sur la position P (Park). Si les conditions de trafic et les conditions routières le permettent, vous pouvez placer le levier de changement de vitesses dans la position N (Neutral) pendant que le véhicule roule encore et tourner la clé de contact sur la position START pour tenter de redémarrer le moteur.

⚠ ATTENTION

N'actionnez pas le démarreur pendant plus de 10 secondes. Si le moteur cale ou refuse de démarrer, attendez 5 à 10 secondes avant d'actionner à nouveau le démarreur. Une mauvaise utilisation du démarreur peut l'endommager.

Démarrage du moteur diesel

Pour démarrer un moteur diesel à froid, celui-ci doit être préchauffé avant démarrage puis réchauffé avant de commencer à conduire le véhicule.

1. Assurez-vous que le frein de stationnement est serré.
2. **Boîte-pont manuelle** - Appuyez à fond sur la pédale d'embrayage et placez la boîte-pont au point mort. Maintenez la pédale d'embrayage et la pédale de frein enfoncées tout en tournant la clé de contact sur la position START.

Boîte-pont automatique - Placez le levier de vitesses de la boîte-pont en position P (Park). Appuyez à fond sur la pédale de frein.

Vous pouvez également démarrer le moteur lorsque le levier de passage des vitesses est en position N (Neutral).

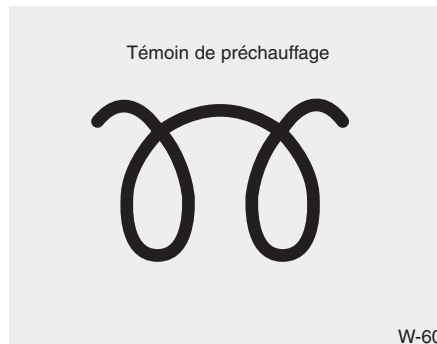

3. Tournez la clé de contact sur la position ON afin de préchauffer le moteur. Le témoin de préchauffage s'allume alors.
4. Si ce témoin s'éteint, tournez la clé de contact sur la position START et maintenez-la à cette position jusqu'à ce que le moteur démarre (10 secondes maximum). Relâchez ensuite la clé.

*** REMARQUE**

Si le moteur ne démarre pas dans les 10 secondes suivant le préchauffage, tournez la clé de contact en position LOCK (VERROUILLAGE) pendant 10 secondes, puis en position ON pour préchauffer à nouveau le moteur.

Démarrage et arrêt du moteur pour le refroidisseur et le turbocompresseur

1. N'accélérez pas et ne poussez pas le moteur immédiatement après le démarrage.

Si le moteur est froid, laissez-le fonctionner au ralenti pendant plusieurs secondes, afin de garantir une lubrification suffisante du turbocompresseur.

2. Après une conduite à grande vitesse ou une conduite prolongée nécessitant une forte charge moteur, laissez le moteur tourner au ralenti pendant environ 1 minute avant de le couper. Cette durée de ralenti permettra au turbocompresseur de se refroidir avant de couper le moteur.

⚠ ATTENTION

Ne coupez pas le moteur immédiatement après l'avoir soumis à une charge importante. Sinon, vous risquez de l'endommager ou de détériorer sérieusement son unité turbocompresseur.

Conduire votre véhicule

BOUTON DEMARRAGE/ARRÊT DU MOTEUR (LE CAS ÉCHÉANT)



Bouton démarrage/arrêt du moteur allumé

Lorsque la porte avant est ouverte, le bouton démarrage/arrêt du moteur s'allume pour vous en informer. Une fois la porte fermée, la lumière s'éteint au bout de 30 secondes. Il s'éteindra également automatiquement lorsque le système d'alarme antivol est activé.

Position du bouton démarrage/arrêt du moteur

OFF

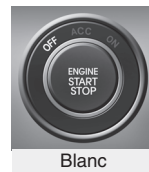

Avec boîte-pont manuelle

Pour éteindre le moteur (position START/RUN) ou l'alimentation du véhicule (position ON), arrêtez le véhicule et appuyez sur le bouton démarrage/arrêt du moteur.

Avec boîte-pont automatique/DCT*

Pour couper le moteur (position START/RUN) ou le circuit électrique du véhicule (position ON), appuyez sur le bouton démarrage/arrêt du moteur lorsque le levier de vitesses est en position P (Park).

Si vous appuyez sur le bouton démarrage/arrêt du moteur alors que le levier de vitesses n'est pas sur P (Park), le bouton démarrage/arrêt du moteur ne passe pas en position OFF, mais en position ACC.

Véhicules équipés d'un verrouillage antivol de la colonne de direction

D'autre part, si le bouton démarrage/arrêt du moteur est en position OFF, le volant se verrouille pour vous protéger contre le vol. Il se verrouille lorsque la porte est ouverte.

Si le volant n'est pas verrouillé correctement lorsque vous ouvrez la porte côté conducteur, l'alarme sonore retentira. Essayez de verrouiller à nouveau le volant. Si vous ne parvenez pas à résoudre ce problème, nous vous conseillons de faire vérifier le système de votre véhicule par un concessionnaire Kia agréé.

De plus, si le bouton démarrage/arrêt du moteur est en position OFF après que la porte côté conducteur a été ouverte, le volant ne se verrouille pas et l'alarme sonore retentit. Dans ce cas, fermez la porte.

Le volant se verrouillera et l'alarme sonore s'arrêtera.

* DCT: Transmission à double embrayage

*** REMARQUE**

Si le volant ne se déverrouille pas correctement, le bouton démarrage/arrêt du moteur ne fonctionnera pas. Appuyez sur le bouton démarrage/arrêt du moteur tout en tournant le volant vers la droite et vers la gauche pour relâcher la tension.

ATTENTION

Vous pouvez couper le moteur (START/RUN) ou le circuit électrique du véhicule (ON) uniquement lorsque le véhicule ne roule pas. Dans une situation d'urgence pendant que le véhicule roule, vous pouvez couper le moteur et le placer en position ACC en appuyant sur le bouton démarrage/arrêt du moteur pendant plus de 2 secondes ou 3 fois de suite en 3 secondes. Si le véhicule est toujours en mouvement, vous pouvez redémarrer le moteur sans enfoncer la pédale de frein, en appuyant sur le bouton démarrage/arrêt du moteur avec le levier de vitesses en position N (point mort).

ACC

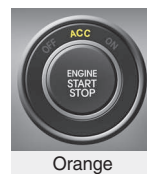

Orange

Avec boîte-pont manuelle

Appuyez sur le bouton démarrage/arrêt du moteur lorsque le bouton est en position OFF sans enfoncer la pédale d'embrayage.

Avec boîte-pont automatique/DCT

Appuyez sur le bouton démarrage/arrêt du moteur en position OFF sans enfoncer la pédale de frein.

La colonne de direction se déverrouille (sur les véhicules équipés d'un verrouillage antivol de la colonne de direction) et les accessoires électriques sont opérationnels.

Si vous laissez le bouton démarrage/arrêt du moteur dans la position ACC pendant plus d'une heure, le moteur s'éteint automatiquement pour éviter le déchargement de la batterie.

ON



Bleu

Avec boîte-pont manuelle

Appuyez sur le bouton démarrage/arrêt du moteur lorsque le bouton est en position ACC sans enfoncer la pédale d'embrayage.

Avec boîte-pont automatique/DCT

Appuyez sur le bouton démarrage/arrêt du moteur en position ACC sans enfoncer la pédale de frein.

Les feux de détresse peuvent être contrôlés avant de démarrer le moteur. Ne laissez pas le bouton démarrage/arrêt du moteur en position ON pendant une longue durée. La batterie peut se décharger parce que le moteur ne tourne pas.

Conduire votre véhicule

START/RUN

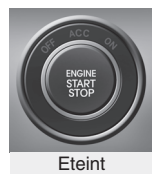

Avec boîte-pont manuelle

Pour démarrer le moteur, appuyez sur la pédale d'embrayage et la pédale de frein, puis sur le bouton démarrage/arrêt du moteur avec le levier de vitesses en position N (point-mort).

Avec boîte-pont automatique/DCT

Pour démarrer le moteur, appuyez sur la pédale de frein, puis sur le bouton démarrage/arrêt du moteur avec le levier de vitesses en position P (Park) ou en position N (Normale). Pour votre sécurité, démarrez le moteur avec le levier de vitesses en position P (Park).

* REMARQUE

Si vous appuyez sur le bouton démarrage/arrêt du moteur sans enfoncer la pédale d'embrayage pour les véhicules à boîte-pont manuelle ou sans enfoncer la pédale de frein pour les véhicules à boîte-pont automatique, le moteur ne démarrera pas et le bouton démarrage/arrêt du moteur change de la manière suivante :

OFF → ACC → ON → OFF ou ACC

* REMARQUE

Si vous laissez le bouton démarrage/arrêt du moteur en position ACC ou ON pendant un long moment, la batterie peut se décharger.

⚠ AVERTISSEMENT

- N'appuyez jamais sur le bouton démarrage/arrêt du moteur tandis que le véhicule roule. Cela nuit à la direction et aux fonctions de freinage, ce qui pourrait occasionner un accident.

(Suite)

(Suite)

- Le verrouillage antivol de la colonne de direction (le cas échéant) ne remplace pas le frein à main. Avant de quitter le siège conducteur, vérifiez toujours que le levier de vitesses est en position P (Park) ; serrez ensuite à fond le frein de stationnement et coupez le moteur. Un mouvement brusque et intempestif du véhicule risque de se produire si vous ne respectez pas ces précautions.
- N'essayez jamais d'atteindre le bouton démarrage/arrêt du moteur ou toute autre commande à travers le volant pendant que vous roulez. La présence de votre main ou de votre bras dans cette zone risquerait de vous faire perdre le contrôle de votre véhicule et de provoquer un accident susceptible d'entraîner des blessures graves, voire mortelles.
- Ne placez aucun objet mobile autour du siège conducteur, ceux-ci pouvant se déplacer pendant la conduite, perturber le conducteur et provoquer un accident.

Démarrage du moteur**⚠ AVERTISSEMENT**

Portez toujours des chaussures adaptées lorsque vous conduisez votre véhicule. Des chaussures inadaptées (talons hauts, chaussures de ski, etc.) peuvent gêner l'utilisation des pédales de frein et d'accélérateur.

*** REMARQUE - Mécanisme de kick-down (le cas échéant)**

Si votre véhicule est équipé d'un mécanisme de kick-down dans la pédale d'accélération, celui-ci vous empêche de rouler involontairement à plein régime en faisant appel un effort supplémentaire de la part du conducteur pour appuyer sur la pédale d'accélérateur. Cependant, si le conducteur enfonce la pédale au-delà de 80 % de sa course environ, le véhicule peut alors monter à plein régime et la pédale d'accélérateur redevient facile à enfoncer. Ce phénomène est normal et ne constitue pas un dysfonctionnement.

Démarrer le moteur essence

1. Conservez la clé intelligente sur vous ou laissez-la dans le véhicule.
2. Assurez-vous que le frein de stationnement est serré à fond.
3. **Boîte-pont manuelle** - Appuyez à fond sur la pédale d'embrayage et placez la boîte-pont au point mort. Maintenez la pédale d'embrayage et la pédale de frein enfoncées au démarrage du moteur.

Boîte-pont automatique/DCT* - Placez le levier de la boîte-pont en position P (Park). Appuyez à fond sur la pédale de frein.

Vous pouvez également démarrer le moteur avec le levier de vitesse en position N (point-mort).

* DCT: Transmission à double embrayage

4. Appuyez sur le bouton démarrage/arrêt du moteur.
5. Par temps extrêmement froid (par moins -18°C / 0°F) ou après une immobilisation du véhicule pendant plusieurs jours, laissez le moteur chauffer sans appuyer sur la pédale d'accélérateur.

Que le moteur soit chaud ou froid, il doit démarrer sans appuyer sur l'accélérateur.

Démarrer le moteur diesel

Pour démarrer un moteur diesel lorsque le moteur est froid, celui-ci doit être préchauffé avant démarrage puis réchauffé avant de commencer à conduire le véhicule.

1. Assurez-vous que le frein de parking est serré.
2. **Boîte-pont mécanique** - Appuyez à fond sur la pédale d'embrayage et placez la boîte-pont au point mort. Maintenez la pédale d'embrayage et la pédale de frein enfoncées en appuyant sur le bouton démarrage/arrêt du moteur pour le mettre en position DEMARRAGE.

Boîte-pont automatique - Placez le levier de la boîte-pont en position P (Park). Appuyez à fond sur la pédale de frein.

Vous pouvez également démarrer le moteur avec le levier de vitesse en position N (point mort).

Conduire votre véhicule

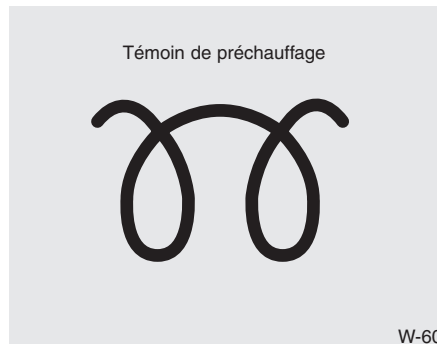

3. Enfoncez le bouton démarrage/arrêt du moteur sur la position ON pour préchauffer le moteur. Le témoin de préchauffage s'allume.
4. Si ce témoin s'éteint, enfoncez le bouton démarrage/arrêt du moteur sur la position START et maintenez-le enfoncé jusqu'à ce que le moteur démarre (5 secondes maximum).
5. Le moteur démarre une fois le témoin éteint.

* REMARQUE

Si vous appuyez une nouvelle fois sur le bouton de démarrage/d'arrêt du moteur pendant le préchauffage, le moteur peut démarrer.

Démarrage et arrêt du moteur turbocompresseur

1. Démarrez doucement ou accélérez progressivement, sans pousser le moteur immédiatement après le démarrage.

Si le moteur est froid, ralentissez pendant quelques secondes jusqu'à ce que l'unité du turbocompresseur soit suffisamment lubrifiée.

2. Après une conduite à grande vitesse ou une conduite prolongée nécessitant une forte charge moteur, laissez le moteur tourner au ralenti pendant environ 1 minute avant de le couper. Cette durée de ralenti permettra au turbocompresseur de se refroidir avant de couper le moteur.

⚠ ATTENTION

Évitez de couper le moteur immédiatement après l'avoir soumis à une charge importante. Sinon, vous risquez de l'endommager ou de détériorer son unité turbocompresseur.

- Même si la clé intelligente se trouve dans le véhicule, si elle est trop loin de vous, il se peut que le moteur ne démarre pas.
- Lorsque le bouton démarrage/arrêt du moteur est en position ACC ou au-dessus, si une porte est ouverte, le système recherche la clé intelligente. Si la clé intelligente ne se trouve pas dans le véhicule, un message "Key not in vehicle (Absence Smartkey dans véhicule)" s'affiche sur l'écran LCD. Si toutes les portes sont fermées, l'alarme sonore retentit pendant 5 secondes. Le témoin s'éteint dès que le véhicule roule. Conservez toujours la clé intelligente sur vous.

⚠ AVERTISSEMENT

Le moteur ne démarrera que si la clé intelligente se trouve dans le véhicule.

Ne laissez jamais un enfant ou toute autre personne qui ne connaît pas le véhicule toucher le bouton démarrage/arrêt du moteur ou les pièces associées.

⚠ ATTENTION

Si le moteur cale lorsque vous roulez, ne tentez pas de mettre le levier de changement de vitesses en position P (Park). Si les conditions de circulation et l'état de la route le permettent, vous pouvez placer le levier de vitesses en position N (point mort) pendant que le véhicule roule encore et appuyer sur le bouton démarrage/arrêt du moteur pour tenter de redémarrer le moteur.



*** REMARQUE**

- Si le niveau de charge de la batterie est faible ou que la clé intelligente ne fonctionne pas correctement, vous pouvez démarrer le moteur en appuyant sur le bouton de démarrage/arrêt du moteur avec la clé intelligente.
En ce qui concerne le côté équipé du bouton de verrouillage, le contact doit se faire directement.
Si vous pressez la clé intelligente directement au niveau du bouton de démarrage/arrêt du moteur, le bouton de démarrage/arrêt du moteur et la clé intelligente perpendiculairement à la direction.

(Suite)

(Suite)

- Si le fusible du feu de stop est grillé, vous ne pouvez pas démarrer le moteur normalement.
Remplacez-le par un nouveau fusible. Si cela est impossible, vous pouvez démarrer le moteur en appuyant sur le bouton démarrage/arrêt du moteur pendant 10 secondes en position ACC. Vous pouvez alors démarrer le moteur sans appuyer sur la pédale de frein. Cependant, pour votre sécurité, nous vous recommandons de toujours appuyer sur la pédale de frein lorsque vous démarrez le moteur.

⚠ ATTENTION

N'appuyez pas sur le bouton démarrage/arrêt du moteur pendant plus de 10 secondes sauf si le fusible des feux de stop est grillé.

Conduire votre véhicule

SYSTÈME ISG (IDLE STOP AND GO) (LE CAS ÉCHÉANT)

Votre véhicule peut être équipé du système ISG, permettant de réduire la consommation en carburant par l'arrêt automatique du moteur, lorsque le véhicule est à l'arrêt. (Par exemple : à un feu rouge, à un panneau STOP et dans les embouteil-lages)

Le moteur redémarre automatiquement dès que les conditions de démarrage sont réunies.

Le système ISG est activé lorsque le moteur tourne.

* REMARQUE

Lorsque le moteur redémarre automatiquement à l'aide du système ISG, certains témoins d'avertissement (ABS, ESC, ESC OFF, EPS ou le témoin d'avertissement du frein à main) sont susceptibles de s'allumer pendant quelques secondes.

Ceci survient lorsque la tension de la batterie est faible mais ne révèle pas une défaillance du système.



Le moteur s'arrête et l'indicateur vert AUTO STOP (Arrêt auto, (A)) s'allume sur le panneau d'instruments.

Arrêt auto

Pour arrêter le moteur avec le mode arrêt au ralenti

1. Ralentissez jusqu'à une vitesse inférieure à 5 km/h (3 miles/h).
2. Passez au point mort (N).
3. Relâchez l'embrayage.



Un message " Auto Stop " (Arrêt auto) s'affiche également sur l'écran LCD.

*** REMARQUE**

Vous devez atteindre une vitesse minimum de 10 km/h (6 miles/h) après votre dernier arrêt au ralenti.

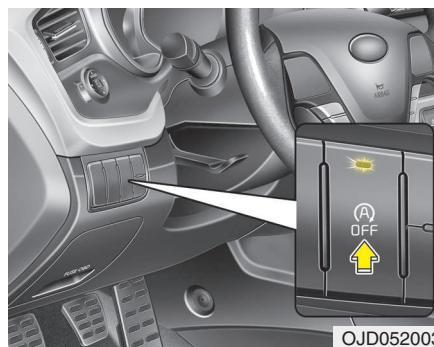

*** REMARQUE**

Lorsque vous détachez votre ceinture ou ouvrez la porte conducteur (ou le capot) en mode Auto Stop :

- Le système ISG est désactivé (le témoin du bouton ISG OFF s'allume). (Suite)



(Suite)

- Un message " Auto Start Deactivated Start Manually " (ISG désactivé. Démarrer moteur) s'affiche sur l'écran LCD.

Conduire votre véhicule



Redémarrage auto moteur

Pour redémarrer le moteur avec le mode arrêt au ralenti

- Appuyez sur l'embrayage, avec le levier de vitesse au point mort (N).
- Un message " Press Clutch Pedal for Auto Start " (Appuyer sur l'embrayage pour démarrer) s'affiche sur l'écran LCD.
- Le moteur démarre et le voyant vert AUTO STOP (Arrêt auto, (A)) du panneau d'instrument s'éteint.

En outre, le moteur redémarre automatiquement, sans intervention du conducteur, dans les cas suivants:

- La climatisation est en marche et la vitesse de ventilation du système de climatisation manuel est réglée au-delà de la position 3.
- La climatisation est en marche et la vitesse de ventilation du système de climatisation automatique est réglée au-delà de la position 6.
- Lorsque le système de commande de la climatisation est activé et qu'un certain temps s'est écoulé.
- Lorsque le dégivreur est ACTIVE.
- Le niveau de dépression des freins est faible.
- La batterie est faible.
- La vitesse du véhicule est supérieure à 5 km/h (3 miles/h).

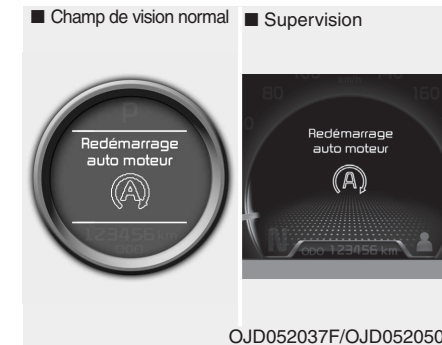

Le voyant vert AUTO STOP (Arrêt auto, (A)) du combiné d'instruments clignote pendant 5 secondes et un message " Auto Start " (Redémarrage auto moteur) s'affiche sur l'écran LCD.

Critères de fonctionnement du système ISG

Le système ISG fonctionne si :

- La ceinture de sécurité du conducteur est attachée.
- La portière côté conducteur et le capot sont fermés.
- Le niveau de dépression des freins est adéquat.
- La batterie est suffisamment chargée.
- La température extérieure varie entre -2 °C et 35 °C (28,4 °F et 95 °F).
- La température du liquide de refroidissement du moteur n'est pas trop basse.



* REMARQUE

- Si le système ISG ne satisfait pas aux conditions de fonctionnement, il est désactivé. Le voyant du bouton ISG OFF s'allume alors et un message " Auto Stop Deactivated " (ISG désactivé) s'affiche sur l'écran LCD.
- Si le voyant ou le signal est allumé en permanence, vérifiez que les critères de fonctionnement sont remplis.

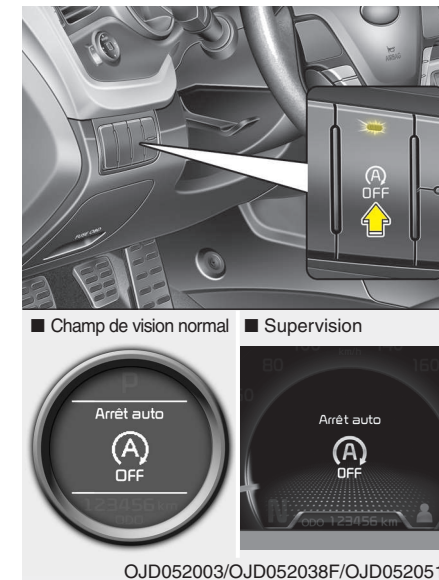

Désactivation du système ISG

- Pour désactiver le système ISG, appuyez sur le bouton ISG OFF. Le voyant du bouton ISG OFF s'allume et un message " Auto Stop OFF " (Arrêt auto OFF) s'affiche sur l'écran LCD.
- Si vous appuyez à nouveau sur le bouton ISG OFF, le système s'active et le voyant du bouton ISG OFF s'éteint.

Conduire votre véhicule

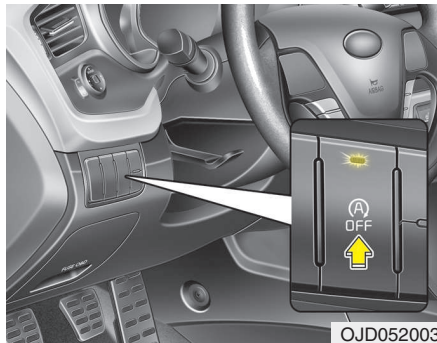

Dysfonctionnement du système ISG

Il est possible que le système cesse de fonctionner si :

Une erreur se produit au niveau des capteurs du système ISG ou dans le système lui-même.

S'ensuivent alors les actions suivantes :

- Le voyant jaune AUTO STOP (Arrêt auto, (A)) du combiné d'instruments reste allumé après avoir clignoté pendant 5 secondes.
- Le voyant du bouton ISG OFF s'allume.

* REMARQUE

- Si le voyant du bouton ISG OFF ne s'éteint pas lorsque vous appuyez de nouveau dessus, ou si le système ISG ne fonctionne pas correctement, nous vous conseillons de contacter un concessionnaire Kia agréé.
- Lorsque le voyant du bouton ISG OFF s'allume, il peut s'éteindre si votre véhicule roule à une vitesse d'environ 80 km/h pendant deux heures maximum et que le bouton de réglage de la ventilation est en-dessous de la position 2. Si le voyant du bouton ISG OFF reste allumé malgré l'application de la procédure, nous vous conseillons de contacter un concessionnaire Kia agréé.

⚠ AVERTISSEMENT

Lorsque le moteur est en mode Idle Stop, il est possible de le redémarrer sans aucune intervention du conducteur.

Arrêtez le moteur en tournant la clé de contact en position LOCK/OFF ou en l'enlevant avant de sortir du véhicule ou de faire une quelconque intervention dans la zone du compartiment moteur.

BOÎTE-PONT MANUELLE (LE CAS ÉCHÉANT)

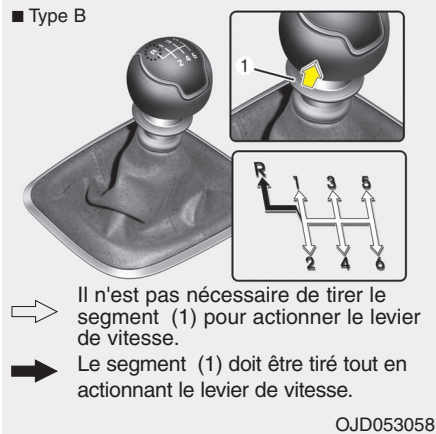
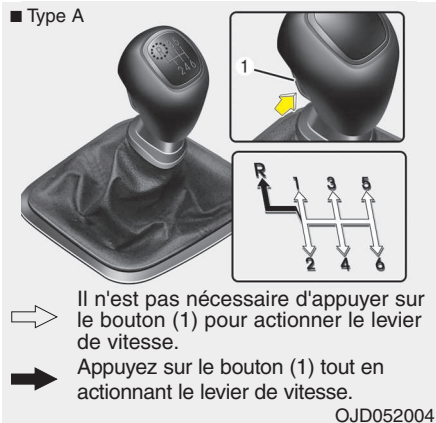

Fonctionnement de la boîte-pont manuelle

- La boîte-pont manuelle dispose de 6 vitesses.

L'emplacement des vitesses est imprimé sur le pommeau du levier de vitesses. La boîte-pont est entièrement synchronisée pour l'ensemble des vitesses, afin que le passage vers une vitesse supérieure ou inférieure soit facile à réaliser.

- Lors du passage de vitesses, enfoncez complètement la pédale d'embrayage avant de la relâcher lentement.

Si votre véhicule est équipé d'un interrupteur de verrouillage de contact, le moteur ne démarre pas si vous n'avez pas enfoncé la pédale d'embrayage.

- Le levier de vitesses doit revenir à la position N (Neutre) avant que la position R (marche arrière) ne soit sélectionnée. Vous devez pousser le bouton situé juste en dessous du pommeau du levier de vitesses vers le haut (type A) ou bien tirer le segment situé au même endroit vers le haut, tout en passant la marche arrière (position R).

- Assurez-vous que le véhicule est complètement immobilisé avant d'enclencher la marche arrière (position R).

Ne faites jamais tourner le moteur lorsque l'aiguille du compte-tours (tr/m) se trouve dans la zone rouge.

⚠ ATTENTION

- **Lorsque vous rétrogradez de 5e (cinquième) en 4e (quatrième) vitesse, veillez à ne pas déplacer par inadvertance le levier sur le côté, ce qui risquerait d'engager la deuxième vitesse. Un rétrogradage aussi brutal peut occasionner une augmentation du régime moteur qui emmènerait l'aiguille du compte-tours dans la zone rouge. Un tel surrégime est susceptible d'endommager le moteur.**

- **Ne rétrogradez pas de plus de 2 vitesses. Ne rétrogradez pas non plus lorsque le moteur est à haut régime (5 000 tr/min ou plus). Rétrograder de la sorte peut endommager le moteur et la boîte-pont.**

- **Lorsque vous passez de 5e en 6e, il faut toujours pousser le levier de vitesses complètement vers la droite. Sinon vous risquez de passer par inadvertance en 3e ou 4e vitesse, et donc d'endommager la boîte-pont.**

Conduire votre véhicule

- Par temps froid, il peut être difficile de changer de vitesse jusqu'au réchauffement du lubrifiant de la boîte-pont. Ceci est normal et n'endommage pas la boîte-pont.
- Si vous vous êtes complètement arrêté et s'il est difficile de passer en 1ère (première) ou en R (Marche arrière), placez le levier de changement de vitesses dans la position point mort et relâchez l'embrayage. Appuyez sur la pédale d'embrayage puis passez en 1ère (première) ou sur la position R (Marche arrière).

ATTENTION

- *Pour éviter une usure précoce ou une détérioration de l'embrayage, ne conduisez pas avec le pied sur la pédale d'embrayage. Évitez également d'utiliser l'embrayage pour immobiliser le véhicule dans une montée durant l'attente à un feu rouge, etc.*
- *N'utilisez pas le levier de changement de vitesses comme repose-poignet pendant la conduite étant donné que cela peut entraîner une usure précoce des fourchettes de la boîte-pont.*

AVERTISSEMENT

- **Avant de quitter le siège conducteur, serrez toujours le frein de stationnement à fond et coupez le moteur. Puis assurez-vous que la boîte-pont est en 1ère (première) lorsque le véhicule est garé sur un terrain plat ou dans une montée et en R (marche arrière) dans une descente.**

Un mouvement brusque et inattendu du véhicule peut se produire si vous ne respectez pas l'ordre d'exécution de cette procédure.

- Si votre véhicule dispose d'une boîte manuelle qui n'est pas dotée d'un commutateur de verrouillage d'allumage, il peut se déplacer et entraîner un accident grave lorsque le moteur est démarré sans pression sur la pédale d'embrayage alors que le frein à main est desserré et que le levier de vitesses ne se trouve pas en position N (point mort).

Utilisation de l'embrayage

La pédale d'embrayage doit être enfoncée jusqu'au plancher avant de changer de vitesse, puis relâchée doucement. La pédale d'embrayage doit toujours être complètement relâchée pendant la conduite. Ne laissez pas votre pied sur la pédale d'embrayage lorsque vous conduisez. Cela peut provoquer une usure inutile. N'embrayez pas partiellement pour retenir le véhicule dans une pente. Cela provoque une usure inutile. Utilisez le frein à pied ou le frein de stationnement pour le retenir dans une pente. N'utilisez pas la pédale d'embrayage de manière rapide et répétitive.

ATTENTION

Lors de l'utilisation de l'embrayage, appuyez à fond sur la pédale d'embrayage. Si vous n'appuyez pas à fond sur la pédale, l'embrayage risque d'être endommagé ou vous pouvez entendre un bruit.

Rétrogradage

Si vous devez ralentir à cause de la circulation ou si vous devez monter une côte, rétrogradez avant que le moteur ne commence à « brouter ». Vous diminuez ainsi les risques de caler et vous obtenez une meilleure accélération quand vous devez augmenter votre vitesse. Dans une descente abrupte, rétrogradez pour maintenir une vitesse réduite et ainsi prolonger la durée de vie de vos freins.

Bonnes pratiques de conduite

- Ne jamais rouler avec l'embrayage dégagé et descendre une pente en roue libre. Cela est extrêmement dangereux. Toujours laisser le véhicule en prise.
- Ne laissez pas la pédale de frein enfoncée en permanence. Cela peut provoquer une surchauffe et un dysfonctionnement. Au lieu de cela, lorsque vous conduisez sur une longue descente, ralentissez et rétrogradez. Lorsque vous faites cela, le frein moteur contribue au ralentissement du véhicule.
- Ralentissez avant de rétrograder. Cela évite un sursrégime du moteur, qui peut l'endommager.
- Ralentissez en cas de vent latéral. Cela vous permet de mieux maîtriser votre véhicule.
- Assurez-vous que le véhicule est complètement à l'arrêt avant de passer la R (Marche arrière). Si vous ne respectez pas cette consigne, la boîte-pont peut être endommagée. Pour passer en R (Marche arrière), appuyez sur la pédale d'embrayage, déplacez le levier de vitesses sur la position point mort, puis passez en R (Marche arrière).
- Soyez extrêmement prudent lorsque vous conduisez sur une surface glissante. Faites particulièrement attention lors du freinage, de l'accélération ou du changement de vitesse. Sur une surface glissante, un changement brusque de la vitesse du véhicule peut entraîner la perte de traction des roues motrices et une perte de contrôle du véhicule.



⚠ AVERTISSEMENT

- **Bouclez toujours votre ceinture !** Lors d'une collision, un passager qui n'a pas bouclé sa ceinture risque bien plus d'être gravement blessé ou tué qu'un passager ayant correctement mis sa ceinture.
- Évitez les vitesses élevées lorsque vous prenez un virage ou lorsque vous tournez.
- Ne faites pas de mouvements rapides avec le volant (changements de voie brusques, virages brutaux et rapides).
- Le risque de tonneau est grandement accru si vous perdez le contrôle de votre sur autoroute.
- Il se produit souvent une perte de contrôle si deux ou plusieurs roues quittent la chaussée et si le conducteur braque trop pour se remettre sur la chaussée.
- Si votre véhicule quitte la chaussée, ne braquez pas brusquement. Ralentissez plutôt avant de revenir sur la voie.
- Ne dépassez jamais les limites de vitesse indiquées.

Conduire votre véhicule

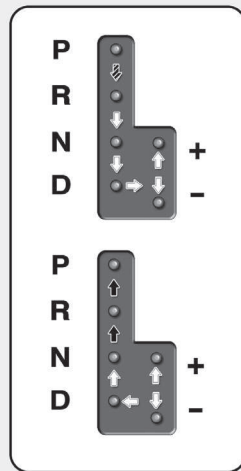
BOÎTE AUTOMATIQUE/TRANSMISSION À DOUBLE EMBRAYAGE (LE CAS ECHEANT)



-  Appuyez sur la pédale de frein et le bouton de déverrouillage lors du changement de vitesse. (Si le système de verrouillage du levier de vitesse n'est pas installé, il n'est pas nécessaire d'appuyer sur la pédale de frein. Cependant, il est conseillé d'appuyer sur la pédale de frein pour éviter un mouvement par inadvertance du véhicule.)
-  Enfoncez le bouton de déverrouillage lors du changement de vitesse.
-  Vous pouvez manœuvrer librement le levier de changement de vitesse.

OJD052005

Boîte automatique/Fonctionnement de la transmission à double embrayage

La boîte automatique/transmission à double embrayage dispose de six vitesses et d'une marche arrière. Les vitesses individuelles sont choisies de façon automatique en fonction de la position du levier de changement de vitesse.

* REMARQUE

Sur un nouveau véhicule, les premiers passages de vitesses peuvent être quelque peu brutaux si la batterie a été débranchée. Il s'agit d'une situation normale, et la séquence de changement de vitesses s'ajustera après la programmation de quelques passages de vitesses par le module TCM (Transaxle Control Module, module de commande de la boîte pont) ou le module PCM (Powertrain Control Module, module de commande du groupe motopropulseur).

*** REMARQUE**

- La transmission à double embrayage associe la sensation de conduite d'un véhicule à boîte-pont manuelle à l'aisance d'une boîte-pont totalement automatique. Contrairement à une boîte-pont automatique classique, le passage de vitesse sur une transmission à double embrayage peut être ressenti (et même entendu).
 - Considérez-la comme une boîte-pont manuelle dont le changement de rapport est automatique.
 - Lorsque vous passez le levier de vitesses en position D (Conduite), vous obtenez un très bon retour ainsi que de bonnes sensations sonores, sans subir les complications du changement de vitesse.
- Un embrayage à sec transfère le couple moteur et offre une sensation de conduite directe, différente d'une boîte-pont automatique souple avec glissement du convertisseur de couple. Cette sensation est particulièrement perceptible lors du démarrage et de la conduite à faible vitesse.
- Une transmission à double embrayage adopte un double embrayage à sec, différent du convertisseur de couple d'une boîte-pont automatique, et offre de meilleures accélérations. Toutefois, le démarrage initial peut s'avérer légèrement plus lent qu'avec une boîte-pont automatique.

(Suite)

(Suite)

- Lors d'une accélération rapide au cours d'une conduite à faible vitesse et en fonction des conditions de conduite, le régime moteur peut fortement augmenter.
- Pour un démarrage en côte sans à-coups, appuyez sur la pédale d'accélérateur en fonction des conditions de conduite.
- Si vous relâchez la pédale d'accélérateur en conduite à faible vitesse, il est possible que vous ressentiez un puissant frein moteur, identique à celui d'une boîte-pont manuelle.
- Si vous souhaitez diminuer votre vitesse en descente, vous pouvez utiliser le mode Sport ou la palette au volant afin de rétrograder. Vous pouvez également utiliser la pédale de frein, en fonction des conditions de conduite.
- Lorsque vous mettez et coupez le contact, il est possible que vous entendiez des cliquetis lors de l'activation et de la désactivation du solénoïde de transmission, qui procède à un autotest. Ce bruit est tout à fait normal pour la transmission à double embrayage.

Pour un fonctionnement sans à-coups, appuyez sur la pédale de frein en passant du point mort à une vitesse en marche avant ou en marche arrière.

⚠ AVERTISSEMENT**- Boîte-pont automatique**

- Vérifiez toujours l'environnement de votre véhicule (enfants en particulier) avant de mettre un véhicule en position D (Drive) ou R (Reverse).
- Avant de quitter le siège conducteur, vérifiez toujours que le levier de changement de vitesses est placé en position P (Park) ; serrez ensuite à fond le frein de stationnement et coupez le moteur. Un mouvement brusque et inattendu du véhicule peut se produire si vous ne respectez pas l'ordre d'exécution de cette procédure.

Conduire votre véhicule

ATTENTION

- Si vous maintenez le véhicule sur une pente en utilisant la pédale d'accélération, vous abîmerez la transmission et l'embrayage. Pour maintenir le véhicule sur une pente, utilisez le frein de stationnement ou la pédale de frein.
- Un broutage longitudinal et un clignotement à l'écran indiquent qu'il y'a surcharge au niveau de l'embrayage. Pour éviter les dommages, l'embrayage est maintenu ouvert et la transmission du couple interrompue. Si l'embrayage est ouvert, freinez, arrêtez-vous et patientez quelques minutes avant de reprendre votre route.
- Ne pas tenir compte des avertissements peut entraîner des blessures corporelles graves et endommager le véhicule.
- Lorsque le système d'avertissement sur écran LCD est activé, vous devez utiliser la pédale de frein.

(Suite)

(Suite)

- Lorsqu'il y'a un problème au niveau du système de changement de vitesses, l'indicateur de la boîte-pont se met à clignoter. Pour votre sécurité, nous vous recommandons de contacter un concessionnaire Kia agréé et de faire vérifier le système.
- Le mode de protection fonctionne lorsque l'embrayage est en surchauffe. Suivant le mode de protection, l'indicateur de la boîte-pont clignote et une alarme retentit. L'alarme retentit à trois reprises. A ce moment, un message indiquant le passage en mode de protection s'affiche également sur l'écran LCD. Dans ces conditions, la conduite pourrait ne pas être fluide. Si vous ne prenez pas en compte cet avertissement, les conditions de conduite se détériorent, ce qui pourrait endommager le système. Pour revenir à des conditions de conduite normales, freinez et arrêtez le véhicule pendant quelques minutes avant de redémarrer.

(Suite)

(Suite)

- Il se peut que vous ressentiez le passage des vitesses lorsque il est effectué de manière automatique. Il ne s'agit cependant pas d'un dysfonctionnement.

ATTENTION

- Pour éviter d'endommager votre boîte-pont, n'accélérez pas en position R (Reverse) ou dans toute position en marche avant avec les freins serrés.
- À l'arrêt dans une montée, ne jouez pas avec les vitesses pour stabiliser le véhicule. Utilisez le frein de service ou le frein de stationnement.
- Ne passez pas de la position N (Neutral) ou de la position P (Park) à la position D (Drive) ou R (Reverse) lorsque le moteur tourne à une vitesse supérieure au ralenti.

Plages de la boîte-pont

Le voyant du combiné d'instruments affiche la position du levier de changement de vitesses lorsque la clé de contact est sur la position ON.

P (Park)

Arrêtez-vous toujours complètement avant de passer à la position P (Park). Cette position verrouille la boîte-pont et empêche la rotation des roues avant.

AVERTISSEMENT

- Le passage à la position P (Park) pendant que le véhicule roule provoquera le blocage des roues motrices, ce qui entraînera une perte de contrôle du véhicule.
- N'utilisez pas la position P (Park) à la place du frein de stationnement. Assurez-vous toujours que le levier de changement de vitesses est verrouillé en position P (Park) et serrez complètement le frein de stationnement.
- Ne laissez jamais un enfant sans surveillance dans un véhicule.

ATTENTION

La boîte-pont peut être endommagée si vous passez en position P (Park) pendant que le véhicule roule.

R (Reverse/Marche arrière)

Servez-vous de cette position pour conduire le véhicule en marche arrière.

ATTENTION

Arrêtez-vous toujours complètement avant de passer dans la position R (Reverse) ou de quitter celle-ci ; vous pouvez endommager la boîte-pont si vous passez dans la position R pendant que le véhicule roule, sauf comme l'explique le paragraphe « Basculement du véhicule » dans la présente section.

N (Neutral/Point mort)

Les roues et la boîte-pont ne sont pas bloqués. Le véhicule roulera librement même sur la plus petite pente à moins que le frein de stationnement ou le frein de service ne soient serrés.

D (Drive)

Il s'agit de la position normale de conduite en marche avant. La boîte-pont passera automatiquement par une séquence 6 vitesses garantissant des économies de carburant et une puissance optimale.

En sur-régime, lorsque vous dépassez un autre véhicule ou que vous êtes en côte, appuyez entièrement sur l'accélérateur (plus de 80 %) jusqu'à ce que le mécanisme de rétrogradage fonctionne en émettant un cliquetis, auquel cas la boîte rétrograde automatiquement à la vitesse inférieure suivante.

* REMARQUE

- Veillez à ce que le véhicule soit complètement à l'arrêt avant de mettre le sélecteur sur la position "D".
- Il est normal d'entendre un cliquetis émis par le mécanisme de rétrogradage lorsque vous appuyez entièrement sur la pédale d'accélérateur.

Conduire votre véhicule

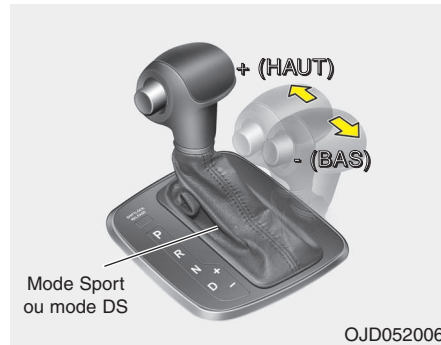

Mode sports

Que le véhicule soit à l'arrêt ou en train de rouler, le mode Sports est sélectionné en faisant passer le levier de changement de vitesses de la position D (Drive) à la commande manuelle. Pour revenir à la position D (Drive), remettez le levier de changement de vitesses sur la commande principale.

En mode sport, vous pouvez rapidement changer de vitesse en déplaçant le levier de vitesses en avant et en arrière.

Haut (Up) (+) : Poussez le levier vers l'avant une fois pour passer à la vitesse supérieure.

Bas (Down) (-) : Poussez le levier vers l'arrière une fois pour passer à la vitesse inférieure.

Mode DS (Drive Sporty) - DCT

Le mode DS prend en charge le mode de performance du conducteur. Pour passer au mode DS, passez la boîte-pont en mode DS qui est au centre du mode sport. Vous passez en mode sport lorsque vous changez de vitesse avec [+] ou [-]. La transmission passe automatiquement les vitesses à des régimes plus élevés en fonction de la charge du moteur, de votre style de conduite et de l'état du véhicule.

En mode DS, sur une pente descendante, la conception du moteur ne permet pas de ralentir le véhicule.

Si vous utilisez les palettes au volant alors que vous êtes en mode DS, la boîte passe en mode sport. Si vous passez le levier en D (Conduite), la boîte passe en mode D (Conduite).

* REMARQUE - DCT

En mode D, si vous stoppez le véhicule avec le frein de stationnement, et même si vous le relâchez ensuite, le véhicule peut ne pas bouger. Dans ce cas, vous pouvez reprendre votre conduite en appuyant sur la pédale de frein et en la relâchant, en appuyant sur l'accélérateur ou en déplaçant le levier (D → N → D).

* REMARQUE

- En mode Sports, le conducteur doit passer à la vitesse supérieure suivant l'état de la route en veillant à maintenir la vitesse du moteur en dessous de la zone rouge.
- En mode Sport, seuls les six rapports avant peuvent être sélectionnés. Pour mettre le véhicule en marche arrière ou le garer, déplacez le levier de vitesses sur la position R (marche arrière) ou P (stationnement) selon les besoins.
- En mode Sports, le véhicule rétrograde automatiquement lorsqu'il ralentit. Lorsque le véhicule s'arrête, la 1^{ère} vitesse est automatiquement sélectionnée.
- En mode Sports, lorsque les tours-minute se rapprochent de la zone rouge, les points de changement de vitesse sont modifiés pour passer automatiquement à la vitesse supérieure.
- Pour garder un niveau requis de performances et de sécurité du véhicule, il se peut que le système n'exécute pas certains changements de vitesse lorsque le levier de changement de vitesses est utilisé.

(Suite)

(Suite)

- Lors de la conduite sur une route glissante, amenez le levier de changement de vitesses vers l'avant dans la position +(haut). En conséquence, la boîte de vitesse passe en deuxième vitesse, ce qui est préférable pour conduire sur une route glissante. Poussez le levier de changement de vitesses sur le côté - (bas) pour revenir à la 1^{ère} vitesse.

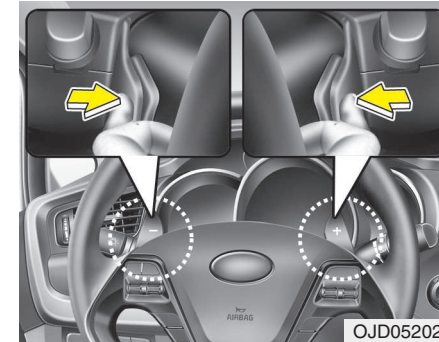

Palettes au volant (le cas échéant)

Vous pouvez utiliser les palettes au volant lorsque le levier de vitesses est en position D (Conduite) ou en mode DS ou Sport.

Conduire votre véhicule

Les palettes au volant ne fonctionnent que si la vitesse du véhicule est supérieure à 10 km/h.

Tirez une fois sur la palette [+] ou [-] pour passer la vitesse supérieure ou inférieure. Le système passe alors du mode D (Conduite) ou DS au mode Sport.

Si la vitesse du véhicule est inférieure à 10 km/h, si vous appuyez sur la pédale d'accélérateur pendant plus de 7 secondes, si vous passez le levier de vitesses de la position D au mode Sport puis inversement ou si vous tirez sur la palette [+] au volant et la maintenez pendant plus d'une seconde, le système repasse du mode Sport au mode D (Conduite) ou DS.

Avec le levier de vitesses en mode Sport

Tirez une fois sur la palette [+] ou [-] au volant pour passer la vitesse supérieure ou inférieure.

* REMARQUE

- Si vous tirez simultanément sur les palettes [+] et [-], il vous sera impossible de changer de vitesse.
- Lorsque vous passez du mode DS au mode manuel et souhaitez revenir au mode DS, mettez le levier de vitesses en position D et passez au mode DS.

Système anti-démarrage (le cas échéant)

Pour votre sécurité, la boîte-pont automatique comporte un système anti-démarrage qui empêche le passage de la boîte-pont de la position P (Park) ou N (Neutral) à la position R (Reverse) à moins que la pédale de frein ne soit enfoncée.

Pour faire passer la boîte-pont de la position P (Park) ou N (Neutral) à la position R (Reverse) :

1. Appuyez sur la pédale de frein et maintenez-la enfoncée.
2. Démarrez le moteur ou tournez la clé de contact sur la position ON.
3. Déplacez le levier de changement de vitesses.

Si la pédale de frein est enfoncée et relâchée de manière répétitive avec le levier de changement de vitesses dans la position P (Park), un léger cliquetis peut se faire entendre à proximité du levier de changement de vitesses. Il s'agit d'une situation normale.

⚠ AVERTISSEMENT

Appuyez toujours à fond sur la pédale de frein avant et pendant le passage de la position P (Park) à une autre position pour éviter un déplacement automatique du véhicule qui pourrait blesser des personnes à l'intérieur ou autour de celui-ci.

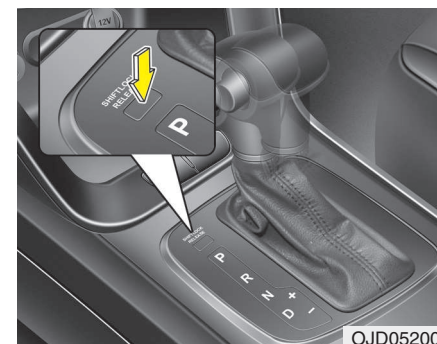

Désactivation du système anti-démarrage

Si le levier de changement de vitesses ne peut pas être déplacé de la position P (Park) ou N (Neutral) à la position R (Reverse) avec la pédale de frein enfoncée, continuez à appuyer sur la pédale de frein, puis procédez comme suit :

1. Appuyez sur le bouton de déverrouillage du levier de vitesse.
2. Déplacez le levier de changement de vitesses.
3. Nous vous conseillons de faire vérifier le système de votre véhicule par un concessionnaire Kia agréé.

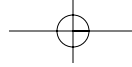

Conduire votre véhicule

Système de verrouillage de la clé de contact (le cas échéant)

Il est impossible de retirer la clé de contact avant que le levier de changement de vitesses ne soit dans la position P (Park).

Bonnes pratiques de conduite

- Ne déplacez jamais le levier de vitesses de la position P (Park) ou N (Neutral) à une toute autre position avec la pédale d'accélérateur enfoncée.
 - Ne déplacez jamais le levier de vitesses sur la position P (Park) lorsque le véhicule roule.
 - Arrêtez votre véhicule avant d'essayer de positionner le sélecteur sur R (Reverse) ou sur D (Drive).
 - Ne jamais rouler avec l'embrayage dégagé et descendre une pente en roue libre. Ceci peut être extrêmement dangereux. Laissez toujours le véhicule en prise lorsqu'il roule.
 - Ne laissez pas la pédale de frein enfoncée en permanence. Cela peut provoquer une surchauffe et un dysfonctionnement. Au lieu de cela, lorsque vous conduisez sur une longue descente, ralentissez et passez à une vitesse inférieure. Lorsque vous faites cela, le frein moteur contribuera au ralentissement du véhicule.
 - Ralentissez avant de rétrograder. Sinon, la vitesse inférieure ne peut pas être enclenchée.
- Servez vous toujours du frein de stationnement. Affranchissez-vous de la position P (Park) pour empêcher le véhicule de rouler.
 - Soyez extrêmement prudent lors de la conduite sur une surface glissante. Faites particulièrement attention lors du freinage, de l'accélération ou du changement de vitesse. Sur une surface glissante, un changement brusque de la vitesse du véhicule peut entraîner la perte de traction des roues motrices et une perte de contrôle du véhicule.
 - Des performances véhicule et des économies optimales sont obtenues en appuyant doucement sur la pédale d'accélérateur et en la relâchant.

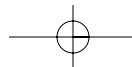
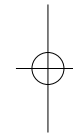
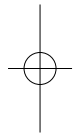

Conduire votre véhicule

⚠ AVERTISSEMENT

- **Bouclez toujours votre ceinture !** Lors d'une collision, un passager qui n'a pas bouclé sa ceinture risque bien plus d'être gravement blessé ou tué qu'un passager ayant correctement mis sa ceinture.
- Évitez les vitesses élevées lorsque vous prenez un virage ou lorsque vous tournez.
- Ne faites pas de mouvements rapides avec le volant (changements de voie brusques ou tournants brusques et rapides).
- Le risque de tonneau est grandement accru si vous perdez le contrôle de votre véhicule sur autoroute.
- Il se produit souvent une perte de contrôle si deux ou plusieurs roues quittent la chaussée et si le conducteur braque trop pour se remettre sur la chaussée.
- Si votre véhicule quitte la chaussée, ne braquez pas brusquement. Ralentissez plutôt avant de revenir sur la voie.
- Ne dépassez jamais les limites de vitesse indiquées.

⚠ AVERTISSEMENT

Si votre véhicule s'enfonce dans la neige, s'embourbe, s'ensable, etc., vous pouvez alors tenter de le dégager en le déplaçant vers l'avant et vers l'arrière. N'entreprenez rien de tel si des personnes ou des objets se trouvent à proximité de celui-ci. Durant cette opération, le véhicule peut subitement partir vers l'avant et vers l'arrière au fur et à mesure qu'il se dégage, provoquant ainsi des blessures ou des dégâts pour les personnes ou objets à proximité.

Démarrage en côte

Boîte automatique et DCT

Pour effectuer un démarrage en côte, appuyez sur la pédale de frein, déplacez le levier de changement de vitesses sur la position D (Drive). Sélectionnez la vitesse qui convient en fonction de la charge et de la pente, puis relâchez le frein de stationnement. Appuyez progressivement sur la pédale d'accélérateur tout en relâchant le frein de service.

Boîte automatique

Lorsque vous accélérez après avoir immobilisé le véhicule sur une pente raide, celui-ci peut avoir tendance à reculer. Placez le levier de vitesses en 2ème (deuxième vitesse) pour empêcher le véhicule de reculer.

SYSTÈME ACTIVE ECO (LE CAS ECHEANT)

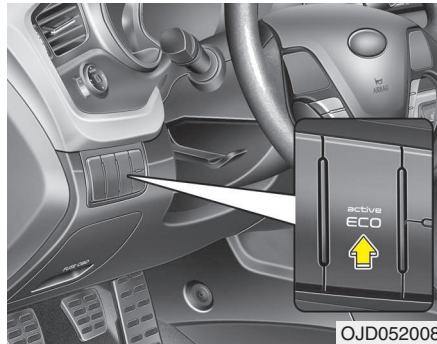

Utilisation du système Active ECO

Le système Active ECO vous permet d'atteindre un rendement optimal de la consommation de carburant grâce au contrôle du moteur et de la boîte-pont. Cependant, le rendement de la consommation de carburant varie selon les habitudes de conduite et les conditions de route.

- Lorsque vous appuyez sur le bouton Active ECO, le témoin ECO (vert) s'allume pour indiquer que le système est activé.

- Une fois le système Active ECO activé, le témoin ne s'éteint pas même si vous redémarrez le moteur. Appuyez de nouveau sur le bouton Active ECO pour désactiver le système.
- Une fois le système Active ECO désactivé, vous retournez au mode normal.

Lorsque le système Active ECO activé :

- L'accélération peut être légèrement réduite même si vous enfoncez complètement la pédale d'accélérateur.
- Les performances du système de climatisation peuvent être limitées.
- Le rapport de transmission de la boîte automatique peut changer.
- Le bruit du moteur peut augmenter.

Les situations ci-dessus sont des conditions normales lorsque le système Active ECO est activé afin d'améliorer la consommation de carburant.

Limite de fonctionnement du système Active ECO

Dans les conditions suivantes, le fonctionnement du système est limité même si un tel changement n'est pas signalé par le témoin Active ECO.

- Lorsque la température de refroidissement est basse : le fonctionnement du système est limité jusqu'à ce que les performances du moteur retournent à la normale.
- Lorsque vous montez une pente : lorsque vous montez une pente, le fonctionnement du système est limité en raison de la réduction du couple moteur pour vous permettre de faire des économies d'énergie.
- Lorsque vous êtes en mode sport : le système est limité en fonction de l'emplacement du levier de vitesse.
- Lorsque vous appuyez très fortement sur la pédale d'accélérateur pendant quelques secondes : le fonctionnement du système est limité pour permettre au conducteur d'accélérer.

Conduire votre véhicule

SYSTÈME DE FREINAGE

Freins assistés

Votre véhicule dispose de freins assistés qui se règlent automatiquement avec une utilisation normale.

Si les freins assistés perdent de la puissance en raison d'un calage moteur ou pour une toute autre raison, vous pouvez encore arrêter votre véhicule en exerçant une plus grande force sur la pédale de frein que dans des conditions normales. La distance d'arrêt sera cependant plus grande.

Lorsque le moteur ne tourne pas, la puissance de freinage en réserve diminue partiellement chaque fois que la pédale de frein est enfoncée. Ne pompez pas sur la pédale de frein lorsque l'assistance de freinage a été coupée.

Ne pompez sur la pédale de frein que lorsque cela s'impose pour conserver un contrôle de direction sur des surfaces glissantes.

⚠ AVERTISSEMENT - Frein

- **Ne conduisez pas avec le pied sur la pédale de frein. Cela provoquerait une température anormalement élevée des freins, une usure excessive des garnitures et des plaquettes de frein, et des distances d'arrêt accrues.**
- **Lorsque vous descendez une pente longue ou escarpée, rétrogradez et évitez de freiner continuellement. Un freinage ininterrompu provoquera une surchauffe des freins et pourrait entraîner une perte temporaire de performances de freinage.**
- **Des freins mouillés peuvent entraîner un non ralentissement du véhicule à l'allure habituelle qui tire vers un côté lorsque les freins sont actionnés. En freinant légèrement, vous pourrez constater si l'efficacité des freins est réduite. Testez toujours vos freins de cette manière après être passé en eau profonde. Pour sécher les freins, actionnez-les légèrement tout en gardant une vitesse raisonnable jusqu'à ce que les performances de freinage redeviennent normales.**

(Suite)

(Suite)

- **Vérifiez toujours la position des pédales de frein et d'accélérateur avant de conduire. Si vous ne le faites pas, vous risquez d'appuyer sur l'accélérateur au lieu de la pédale de frein, ce qui peut provoquer un accident grave.**

En cas d'avarie du système de freinage

Si le frein de service ne fonctionne pas pendant que le véhicule roule, vous pouvez faire un arrêt d'urgence avec le frein de stationnement. La distance d'arrêt sera cependant bien supérieure à la normale.

**⚠ AVERTISSEMENT
- Frein de stationnement**

Actionner le frein de stationnement lorsque le véhicule se déplace à vitesse normale peut provoquer une perte soudaine de contrôle du véhicule. Si vous devez vous servir du frein de stationnement pour arrêter le véhicule, faites très attention lors de l'actionnement du frein.

Témoin d'usure des freins à disque

Lorsque vos plaquettes de frein sont usées et que de nouvelles plaquettes sont nécessaires, vous entendrez un bruit aigu provenant de vos freins avant ou arrière. Vous pouvez entendre ce bruit de manière intermittente, ou il peut se produire chaque fois que vous appuyez sur la pédale de frein.

Gardez présent à l'esprit que certaines conditions de conduite ou certaines conditions climatiques peuvent provoquer un crissement des freins lorsque vous actionnez les freins pour la première fois (ou lorsque vous freinez légèrement). Cette situation est normale et ne signale pas un problème de freins.

⚠ ATTENTION

- **Pour éviter des réparations coûteuses, ne continuez pas à conduire avec des plaquettes de frein usées.**
- **Remplacez toujours vos plaquettes de freins avant ou arrière par paires.**

**⚠ AVERTISSEMENT
- Usure des freins**

Ce bruit signalant une usure des freins signifie que votre véhicule a besoin d'une révision. Si vous ne tenez pas compte de cet avertissement sonore, vous perdrez en fin de compte des performances de freinage, ce qui pourrait conduire à un accident grave.

Conduire votre véhicule

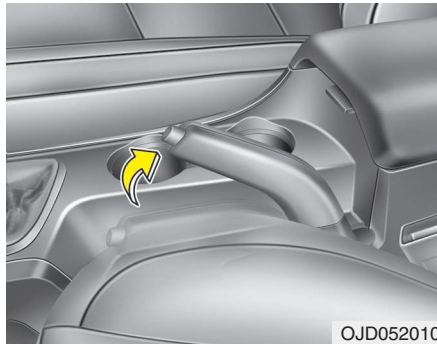

Frein de stationnement - Portatif

Actionnement du frein de stationnement

Pour serrer le frein à main, commencez par appuyer sur la pédale de frein puis, sans appuyer sur le bouton de déverrouillage, levez le levier de frein à main au maximum. De plus, lorsque vous stationnez le véhicule dans une rue en pente, il est recommandé d'engager la première vitesse sur les véhicules dotés d'une boîte-pont manuelle ou de placer le levier de changement de vitesses sur la position P (Park) sur les véhicules dotés d'une boîte-pont automatique.

! ATTENTION

- *Conduire avec le frein de stationnement serré entraînera une usure excessive des plaquettes, des garnitures et des disques de freins.*
- *N'actionnez pas le frein à main lorsque le véhicule est en mouvement, sauf en cas d'urgence. Cela pourrait endommager le système du véhicule et menacer la sécurité de la conduite.*

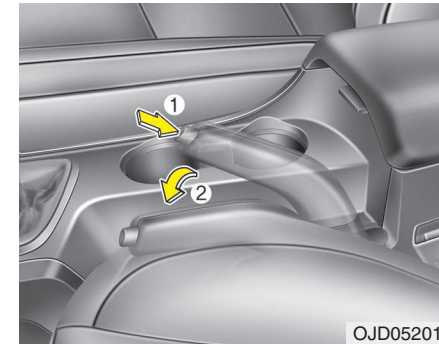

Desserrage du frein de stationnement

Pour défaire le frein à main, appuyez sur la pédale de frein puis tirez légèrement vers le haut le levier de frein à main. Appuyez sur le bouton du levier de frein à main (1), puis baissez le levier (2), tout en maintenant le bouton enfoncé.

⚠ AVERTISSEMENT

- Pour éviter tout déplacement involontaire à l'arrêt en quittant le véhicule, ne vous servez pas du levier de changement de vitesses au lieu du frein de stationnement. Serrez le frein de stationnement ET assurez-vous que le levier de changement de vitesses est en première ou en marche arrière pour les véhicules équipés d'une boîte-pont manuelle et sur P (Park) pour les véhicules équipés d'une boîte-pont automatique.
- Ne permettez jamais à une personne qui ne connaît pas bien le véhicule ou à des enfants de toucher au frein de stationnement. Un frein de stationnement malencontreusement desserré peut entraîner des blessures graves.
- Tous les véhicules doivent avoir le frein de stationnement complètement actionné lorsqu'ils sont garés pour éviter tout déplacement inopportun du véhicule qui peut blesser les passagers ou les piétons.



Vérifiez le témoin du frein en tournant le commutateur d'allumage sur ON (ne lancez pas le moteur). Ce voyant sera lumineux lorsque le frein de stationnement est actionné avec le contacteur d'allumage sur START ou ON.

Avant de conduire, assurez-vous que le frein de stationnement est complètement desserré et que le témoin du frein est éteint.

Si le témoin reste allumé après avoir desserré le frein de parking pendant que le moteur tourne, le système de freinage peut présenter un dysfonctionnement. Il est nécessaire d'y prêter immédiatement attention.

Si possible, cessez de conduire le véhicule immédiatement. Si cela n'est pas possible, faites extrêmement attention en utilisant le véhicule et continuez à conduire uniquement jusqu'à ce que vous puissiez atteindre un endroit sûr ou un atelier de réparation.

Conduire votre véhicule

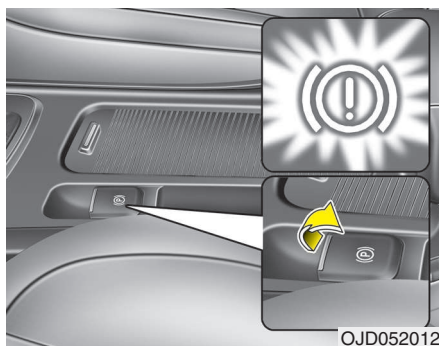

Frein à main électrique (EPB) (le cas échéant)

Actionnement du frein à main

Pour activer l'EPB (frein à main électrique) :
Tirez sur l'interrupteur de l'EPB
Assurez-vous que le témoin lumineux s'allume.

* REMARQUE

Lorsque le véhicule se déplace sur une pente raide ou qu'il tracte une remorque, procédez comme suit :

1. Activez l'EPB.
2. Tirez sur l'interrupteur de l'EPB pendant plus de 3 secondes.

⚠ ATTENTION

N'actionnez pas le frein à main lorsque le véhicule est en mouvement, sauf en cas d'urgence. Cela pourrait endommager le système du véhicule et menacer la sécurité de la conduite.

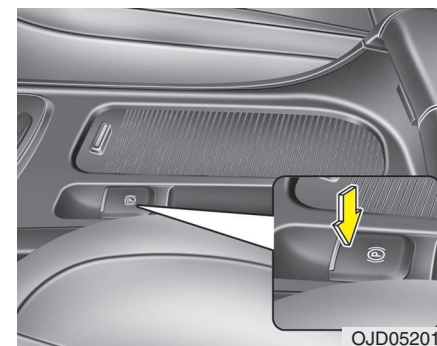

Relâchement du frein à main

Pour relâcher l'EPB (frein à main électrique), appuyez sur l'interrupteur de l'EPB en respectant les conditions suivantes :

- Mettez le contact ou positionnez le bouton de démarrage/arrêt du moteur sur ON.
 - Appuyez sur la pédale de frein.
- Assurez-vous que le témoin du frein à main s'éteint.

Pour relâcher l'EPB (frein à main électrique) automatiquement :

- Véhicule équipé d'une boîte manuelle
 1. Démarrez le moteur.
 2. Attachez la ceinture côté conducteur.
 3. Fermez la porte du conducteur, le capot et le hayon.
 4. Appuyez sur la pédale d'embrayage (la vitesse doit être engagée).
 5. Appuyez sur la pédale d'accélérateur tout en relâchant la pédale d'embrayage.
- Véhicule équipé d'une boîte automatique
 1. Démarrez le moteur.
 2. Attachez la ceinture côté conducteur.
 3. Fermez la porte du conducteur, le capot et le hayon.
 4. Appuyez sur la pédale d'accélérateur lorsque le levier de vitesse est en mode R (marche arrière), D (conduite).
- Levier de vitesse en position P (Parking)

Lorsque le moteur tourne, appuyez sur la pédale de frein et passez de la position P (Parking) à la position R (Marche arrière), ou D (Conduite).

- Levier de vitesse en position N (Point mort)

Lorsque le moteur tourne, appuyez sur la pédale de frein et passez de la position N (Point mort) à la position R (Marche arrière) ou D (Conduite).

Assurez-vous que le témoin du frein à main s'éteint.

*** REMARQUE**

- Pour votre sécurité, vous pouvez activer l'EPB même lorsque le contact ou le bouton de démarrage/arrêt est en position OFF, cependant vous ne pouvez pas le relâcher.
- Pour votre sécurité, appuyez sur la pédale de frein et relâchez manuellement le frein à main à l'aide de l'interrupteur de l'EPB lorsque vous êtes en descente ou en marche arrière.

*** REMARQUE - Véhicule équipé d'une boîte manuelle**

Lorsqu'il démarre, un véhicule tractant une remorque en côte peut partir légèrement en arrière. Pour empêcher cela, suivez les instructions ci-dessous.

1. Appuyez sur la pédale d'embrayage et passez une vitesse.
2. Tirez sur l'interrupteur de l'EPB de façon continue.
3. Appuyez sur la pédale d'accélérateur et relâchez lentement la pédale d'embrayage.
4. Si la force motrice est suffisante au démarrage, relâchez l'interrupteur de l'EPB.

N'effectuez pas la procédure ci-dessus sur terrain plat. Le véhicule pourrait brusquement avancer.

Conduire votre véhicule

ATTENTION

- *Si le voyant d'avertissement du frein à main reste allumé même lorsque l'EPB est relâché, nous vous conseillons de faire vérifier le système de votre véhicule par un concessionnaire Kia agréé.*
- *Ne conduisez pas votre véhicule lorsque l'EPB est activé. Cela peut entraîner une usure prématurée des plaquettes et des rotors de freins.*

L'EPB (frein à main électrique) peut être activé automatiquement dans les conditions suivantes :

- L'EPB est en surchauffe
- Une requête est émise par un autre système



- Si vous tentez de démarrer en appuyant sur la pédale d'accélérateur lorsque l'EPB est activé, mais qu'il ne se relâche pas automatiquement, une alarme retentit et un message s'affiche.
- Si le conducteur n'a pas attaché sa ceinture et qu'une porte, le capot ou le hayon de la voiture est ouvert, une alarme retentit et un message s'affiche.
- En cas de dysfonctionnement du véhicule, une alarme peut retentir et un message apparaître.

Si cette situation se produit, appuyez sur la pédale de frein et relâchez l'EPB en appuyant sur l'interrupteur de l'EPB.

⚠ AVERTISSEMENT

- Pour éviter les mouvements involontaires lorsque vous arrêtez et quittez le véhicule, n'utilisez pas le levier de vitesse à la place du frein à main. Actionnez le frein à main et assurez-vous que le levier de vitesse est en position P (Parking).
- Ne laissez jamais des personnes peu habituées au véhicule toucher le frein à main. Il y a risque de dommages corporels graves si le frein à main est relâché de manière involontaire.
- Le frein à main doit être toujours serré à fond pour éviter tout déplacement inopportun du véhicule pouvant blesser les passagers ou les piétons.

⚠ ATTENTION

- *Un clic peut être perçu lorsque vous activez ou désactivez l'EPB. Il s'agit d'un phénomène normal qui indique que celui-ci fonctionne normalement.*
- *Lorsque vous confiez vos clés à un gardien de parking ou un voiturier, informez-le sur le fonctionnement de l'EPB.*
- *L'EPB peut expérimenter un dysfonctionnement si vous conduisez alors qu'il est activé.*
- *Appuyez doucement sur la pédale d'accélérateur pour désactiver automatiquement l'EPB.*

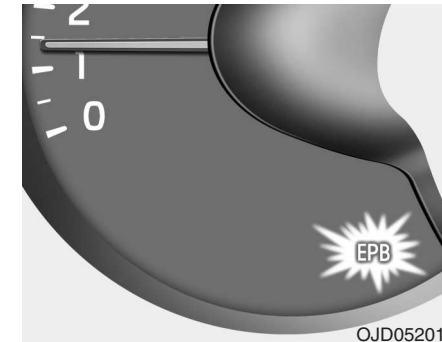

OJD052014

Témoin de dysfonctionnement de l'EPB (le cas échéant)

Ce témoin s'allume si le bouton de démarrage/d'arrêt du moteur est en position ON, puis il s'éteint après environ 3 secondes lorsque le système fonctionne correctement.

Si le témoin de dysfonctionnement de l'EPB reste allumé, s'allume pendant que vous conduisez ou ne s'allume pas lorsque le contact est mis ou que le bouton de démarrage/d'arrêt du moteur est en position ON, cela indique un dysfonctionnement de l'EPB.

Dans ce cas, nous vous conseillons de faire contrôler le système de votre véhicule par un concessionnaire Kia agréé.

Conduire votre véhicule

Le témoin de dysfonctionnement de l'ESC peut s'allumer lorsque le témoin de l'ESC s'allume pour indiquer que celui-ci ne fonctionne pas correctement, sans pour autant indiquer un dysfonctionnement.

ATTENTION

- *Il arrive que le témoin de l'EPB s'allume lorsque l'interrupteur de l'EPB ne fonctionne pas correctement. Éteignez le moteur puis rallumez-le après quelques minutes. Le témoin s'éteint et l'interrupteur de l'EPB fonctionne normalement. Toutefois, si le voyant d'avertissement de l'EPB reste allumé, nous vous conseillons de faire vérifier le système de votre véhicule par un concessionnaire Kia agréé.*
- *Si le témoin de frein à main ne s'allume pas ou clignote même lorsque l'interrupteur de l'EPB a été actionné, l'EPB n'est pas activé.*

(Suite)

(Suite)

- *Si le témoin de frein à main clignote alors que le témoin de l'EPB est toujours allumé, appuyez sur l'interrupteur puis tirez dessus. Appuyez une fois dessus pour qu'il retrouve sa position initiale puis tirez à nouveau dessus. Si le voyant d'avertissement de l'EPB ne s'éteint pas, nous vous conseillons de faire vérifier le système de votre véhicule par un concessionnaire Kia agréé.*

Freinage d'urgence

En cas de dysfonctionnement de la pédale de frein lors de la conduite, il est possible d'effectuer un freinage d'urgence en tirant l'interrupteur de l'EPB et en le maintenant vers le haut. Le freinage est possible uniquement si vous maintenez l'interrupteur de l'EPB.

AVERTISSEMENT

N'actionnez pas le frein à main lorsque le véhicule est en mouvement, sauf en cas d'urgence.

* REMARQUE

Lorsque vous effectuez un freinage d'urgence à l'aide de l'EPB, le témoin de frein à main s'allume pour indiquer que le système fonctionne correctement.

ATTENTION

Si vous remarquez continuellement un bruit ou une odeur de brûlé lors de l'utilisation de l'EPB pour le freinage d'urgence, faites vérifier le système de votre véhicule par un concessionnaire Kia agréé.

Lorsque l'EPB (frein à main électrique) n'est pas désactivé

Si l'EPB ne se desserre pas normalement, nous vous conseillons de faire remorquer votre véhicule chez un concessionnaire Kia agréé pour qu'il puisse effectuer la vérification du système.

Système de freinage anti-blocage (ABS)

⚠ AVERTISSEMENT

L'ABS (ou l'ESC) n'empêche pas les accidents dus à des manœuvres inappropriées ou dangereuses. Même si le contrôle du véhicule est amélioré lors de freinage d'urgence, conservez toujours une distance de sécurité entre vous-même et des objets devant vous. La vitesse des véhicules doit toujours être réduite dans des conditions routières extrêmes.

La distance de freinage des véhicules équipés d'un système ABS (antiblocage de sécurité) (ou ESC (contrôle électronique de stabilité)) peut être plus longue que pour les véhicules qui n'en possèdent pas selon les conditions de route suivantes.

Dans ces conditions, le véhicule doit être conduit à une vitesse réduite :

- Routes cahoteuses, gravillonnées ou recouvertes de neige.
- Avec mise en place des chaînes.

(Suite)

(Suite)

- Sur les routes dont le revêtement est plein de nids de poule ou présente une hauteur différente.

Les fonctions de sécurité d'un véhicule équipé de l'ABS (ou ESC) ne doivent pas être testées dans des virages ou lors d'une conduite à vitesse très élevée. Cela pourrait vous mettre en danger, vous ou les autres.

Conduire votre véhicule

Le système ABS capte continuellement la vitesse des roués. Si les roués vont se bloquer, le système ABS module de manière répétée la pression du frein hydraulique en direction des roués.

Lorsque vous actionnez les freins de votre véhicule dans des conditions qui peuvent bloquer les roues, vous pouvez entendre un bruit en provenance des freins ou ressentir une sensation correspondante dans la pédale de frein. Cette situation est normale et cela signifie que votre système ABS est actif.

Afin de profiter au maximum de votre système ABS dans une situation d'urgence, ne tentez pas de moduler la pression de freinage et n'essayez pas d'effectuer une action de pompage sur les freins. Appuyez le plus fortement possible sur la pédale de frein ou aussi fortement que la situation le justifie et laissez le système ABS contrôler la force délivrée aux freins.

* REMARQUE

Un clic est perceptible dans le compartiment moteur lorsque le véhicule commence à rouler après démarrage du moteur. Cette situation est normale et indique que le système ABS fonctionne correctement.

- Même avec un système ABS, votre véhicule exige toujours une distance d'arrêt suffisante. Respectez toujours une distance de sécurité par rapport au véhicule qui vous précède.
- Ralentissez toujours au moment de négocier un virage. Le système ABS ne peut pas empêcher les accidents occasionnés par une vitesse excessive.
- Sur des revêtements inégaux ou disloqués, l'actionnement du système ABS peut entraîner une distance d'arrêt plus grande que pour les véhicules dotés d'un système de freinage classique.



W-78

⚠ ATTENTION

- *Si le témoin d'ABS est allumé et reste allumé, vous pouvez avoir un problème avec le système ABS. Dans ce cas, cependant, les freins habituels de votre véhicule fonctionneront normalement.*

(Suite)

(Suite)

- **Le témoin du système ABS restera allumé pendant environ 3 secondes après que le contacteur d'allumage soit sur ON; Pendant cette durée, le système ABS exécutera un auto-diagnostic et la lumière s'éteindra si tout est normal. Si la lumière ne s'éteint pas, vous pouvez avoir un problème avec votre système ABS. Nous vous conseillons de contacter un concessionnaire Kia agréé.**

⚠ ATTENTION

- **Lorsque vous conduisez sur une route présentant une faible adhérence, comme par exemple une route verglacée, et que vous actionnez constamment les freins de votre véhicule, le système ABS sera actif sans arrêt et le témoin d'ABS peut s'éclairer. Rangez votre véhicule dans un endroit sûr et coupez le moteur.**
- **Relancez le moteur. Si le voyant d'ABS est éteint, alors votre système ABS fonctionne normalement. Sinon, vous pouvez avoir un problème avec le système ABS. Nous vous conseillons de contacter un concessionnaire Kia agréé.**

*** REMARQUE**

Lorsque vous faites démarrer votre véhicule en le poussant, en raison d'une batterie à plat, le moteur peut ne pas tourner aussi régulièrement et le voyant ABS peut s'allumer au même moment. Ceci est provoqué par une faible tension de la batterie. Cela ne signifie pas que le système ABS de votre véhicule ne fonctionne pas correctement.

- **N'effectuez pas une action de pompage sur les freins de votre véhicule !**
- **Faites recharger la batterie avant de conduire le véhicule.**

Conduire votre véhicule

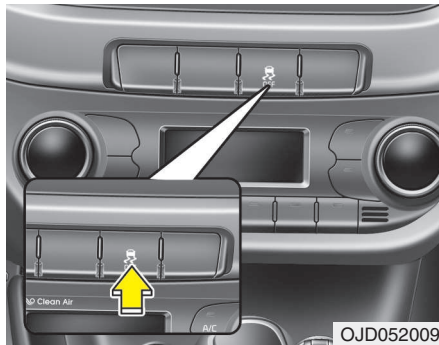

Contrôle électronique de stabilité (ESC) (le cas échéant)

Le système de contrôle électronique de stabilité (ESC) a été conçu pour assurer la stabilité de votre véhicule lors de virages. Le système ESC vérifie l'endroit où vous braquez et l'endroit où le véhicule se dirige en fait. Le système ESC actionne les freins au niveau de chacune des roues et intervient dans le système de gestion du moteur pour stabiliser le véhicule.

⚠ AVERTISSEMENT

Ne conduisez jamais trop vite malgré l'état de la route ou trop rapidement au moment de négocier un virage. Le système de contrôle électronique de stabilité n'empêche pas les accidents de la route. Une vitesse excessive dans les tournants, des manœuvres brusques et l'aquaplaning sur des surfaces mouillées peuvent encore occasionner des accidents graves. Seul un conducteur attentif et raisonnable peut empêcher les accidents en évitant des manœuvres qui provoquent une perte de traction du véhicule. Même avec la mise en place d'un système ESC, suivez toujours toutes les précautions usuelles en matière de conduite - y compris conduite à des vitesses raisonnables malgré les conditions.

Le système ESC est un dispositif électronique conçu pour aider le conducteur à garder le contrôle de son véhicule dans des conditions de conduite défavorables. Il ne se substitue pas aux bonnes pratiques de conduite. Des facteurs incluant la vitesse, l'état de la route et l'entrée de la direction du conducteur peuvent avoir une incidence sur l'efficacité du système ESC dans la prévention d'une perte de contrôle. Il vous appartient toujours de conduire et de prendre un virage à une vitesse raisonnable et de laisser une marge de sécurité suffisante.

Lorsque vous actionnez les freins de votre véhicule dans des conditions qui peuvent bloquer les roues, vous pouvez entendre un cliquetis en provenance des freins ou ressentir une sensation correspondante dans la pédale de frein. Cette situation est normale et cela signifie que votre système ESC est actif.

*** REMARQUE**

Un clic est perceptible dans le compartiment moteur lorsque le véhicule commence à rouler après démarrage du moteur. Cela est tout à fait normal et indique que le système ESC fonctionne correctement.

Fonctionnement du système ESC**Etat ESC ON**

- Lorsque le contact est mis, les voyants ESC et ESC OFF s'allument pendant environ 3 secondes, puis le système ESC est mis en marche.
- Appuyez sur le bouton ESC OFF pendant au moins ½ seconde après avoir mis le contact pour couper le système ESC. (Le voyant ESC OFF s'allumera). Pour mettre en marche le système ESC, appuyez sur le bouton ESC OFF (le voyant ESC OFF s'éteindra).
- Au démarrage du moteur, il se peut que vous entendiez un léger cliquetis. Il s'agit du système ESC qui effectue un auto-contrôle automatique du système et ne signale pas de problème.

En fonctionnement

Lorsque le système ESC fonctionne, le voyant ESC clignote.

- Lorsque le système ESC fonctionne correctement, vous pouvez ressentir de légers à-coups. Il ne s'agit que de l'effet du contrôle de freinage qui ne signale rien d'inhabituel.
- Lorsque vous sortez d'un terrain boueux ou que vous conduisez sur une route à chaussée glissante, il se peut que le régime moteur n'augmente pas même si vous appuyez à fond sur la pédale d'accélérateur. Il s'agit d'un comportement normal destiné à maintenir la stabilité et la traction du véhicule.

Désactivation du fonctionnement du système ESC**Etat ESC OFF**

- Pour désactiver le système de gestion du moteur du système ESC, appuyez sur le bouton ESC OFF pendant moins de 3 secondes (le voyant ESC OFF s'allume). Le contrôle de freinage fonctionne toujours.
- Pour désactiver le système de gestion du moteur et le contrôle de freinage du système ESC, appuyez sur le bouton ESC OFF pendant plus de 3 secondes (le voyant ESC OFF s'allume).
- Si le contacteur d'allumage est positionné sur LOCK lorsque le système ESC est éteint, le système ESC reste éteint. Au redémarrage du moteur, le système ESC se remettra automatiquement en marche.

Conduire votre véhicule

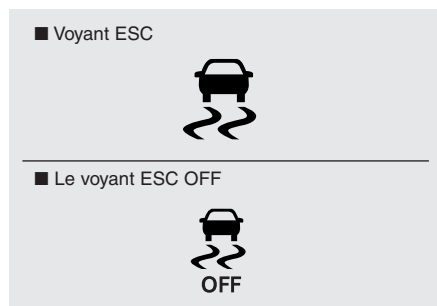

Voyant

Lorsque le contacteur d'allumage est positionné sur ON, le voyant s'allume, puis s'éteint si le système ESC fonctionne normalement.

Lorsque le système ESC fonctionne, le voyant ESC clignote. Lorsqu'il ne fonctionne pas, le voyant s'allume.

Le voyant ESC OFF s'allume lorsque le système ESC est désactivé au moyen du bouton.

⚠ ATTENTION

La conduite avec des tailles de roué ou de pneumatique différentes peut provoquer un dysfonctionnement du système ESC. Lors du remplacement des pneumatiques, assurez-vous qu'ils sont de la même taille que les pneumatiques d'origine.

⚠ AVERTISSEMENT

Le système ESC constitue simplement un dispositif d'aide à la conduite. Faites preuve de prudence pour assurer une conduite en toute sécurité en ralentissant sur les routes sinueuses, enneigées ou recouvertes de verglas. Conduisez lentement et ne tentez pas d'accélérer lorsque le voyant ESC clignote, ou lorsque le revêtement est glissant.

Utilisation ESC OFF

En conduisant

- Laisser le système ESC activé pour la conduite de tous les jours chaque fois que cela est possible est une bonne idée.
- Pour désactiver le système ESC pendant la conduite, appuyez sur le bouton ESC OFF tout en conduisant sur un revêtement plat.

⚠ AVERTISSEMENT

N'appuyez jamais sur le bouton ESC OFF pendant que le système ESC fonctionne (le voyant ESC clignote). Si ESC est OFF pendant que le système ESC fonctionne, le véhicule peut échapper au contrôle.

* REMARQUE

- Lors de l'utilisation d'un dynamomètre sur le véhicule, veillez à désactiver le système ESC en appuyant sur le bouton ESC OFF pendant plus de 3 secondes (le voyant ESC OFF est allumé). Si le système ESC reste activé, cela peut empêcher la vitesse du véhicule d'augmenter, et ainsi engendrer un mauvais diagnostic.
- La désactivation du système ESC n'a aucune incidence sur le fonctionnement de l'ABS ou du système de freinage.

Régulateur de couple et assistance au contrebraquage (VSM) (le cas échéant)

Ce système améliore la stabilité et le braquage du véhicule lors de la conduite sur route glissante ou lors de la détection d'une modification du coefficient de friction entre les roues droites et gauches pendant le freinage.

Fonctionnement du VSM

Lorsque le VSM est actif :

- Le témoin ESC (contrôle électronique de stabilité) () clignote.
- Le volant peut être contrôlé.

Lorsque le régulateur de couple et d'assistance au contrebraquage fonctionne correctement, vous pouvez ressentir de légers à-coups. Ce comportement est normal, il ne s'agit que de la conséquence du contrôle du freinage.

Le VSM n'est pas activé dans les situations suivantes :

- Conduite sur des routes en pente ou à forte pente
- Marche arrière
- Le voyant ESC OFF du combiné d'instruments () reste allumé
- Le témoin du système EPS (direction assistée électrique) du combiné d'instruments reste allumé

Désactiver le VSM

Si vous appuyez sur le bouton ESC OFF pour désactiver l'ESC, le VSM est également désactivé, et le voyant ESC OFF () s'allume.

Pour activer le VSM, appuyez à nouveau sur le bouton. Le voyant ESC OFF s'éteint.

Indicateur de dysfonctionnement

Le VSM peut être désactivé sans que vous appuyiez sur le bouton ESC OFF. Il indique qu'un dysfonctionnement a été détecté dans le système EPS ou le système VSM. Si l'indicateur () ou le voyant d'avertissement de l'EPS reste allumé, nous vous conseillons de faire vérifier le système de votre véhicule par un concessionnaire Kia agréé.

* REMARQUE

- Le VSM est conçu pour fonctionner à une vitesse supérieure à 15 km/h (9 mile/h) dans les virages.
- Le VSM est conçu pour fonctionner à une vitesse supérieure à 30 km/h (18 mile/h) lors d'un freinage sur une route d'adhérence asymétrique. Une route d'adhérence asymétrique est composée de surfaces présentant des forces de friction différentes.

AVERTISSEMENT

- Le système VSM doit être considéré uniquement comme une fonction d'aide. Il ne remplace pas les bonnes pratiques de conduite. Il est de la responsabilité du conducteur de contrôler sa vitesse et la distance qui le sépare du véhicule le précédant. Tenez toujours le volant fermement lorsque vous conduisez.
- Votre véhicule se comporte comme vous le lui indiquez, même lorsque le système VSM est activé. Adaptez toujours votre vitesse aux conditions de conduite, notamment lorsque les conditions météorologiques sont défavorables ou que la route est glissante.
- L'utilisation de pneus de tailles et de types différents peut entraîner un dysfonctionnement du système VSM. Veillez à remplacer vos pneus par des pneus de la même taille que ceux d'origine.

Conduire votre véhicule

Système d'assistance au démarrage en côte (HAC) (le cas échéant)

Lorsque l'on s'arrête dans une pente raide, le véhicule a tendance à reculer au redémarrage. Le système d'aide au démarrage en côte (HAC) empêche le véhicule de reculer, en serrant le frein automatiquement pendant 1 à 2 secondes. Le frein se desserre lorsque vous appuyez sur la pédale d'accélérateur, ou au bout d'une à deux secondes.

AVERTISSEMENT

Le système d'assistance au démarrage en côte est actif pendant seulement 1-2 secondes, vous devez donc enfoncer la pédale d'accélération lorsque vous démarrez le véhicule.

* REMARQUE

- Le HAC ne fonctionne pas lorsque le levier de la boîte-pont se trouve sur la position P (Park) ou N (Neutral).
- Le HAC est activé même lorsque l'ESC est éteint, mais il ne fonctionne pas en cas de dysfonctionnement de l'ESC.

Signal d'arrêt d'urgence (ESS)

Le système de signal d'arrêt d'urgence alerte le conducteur de derrière en faisant clignoter les feux stop en cas de freinage brusque et soudain.

Le système est activé dans les situations suivantes :

- Le véhicule s'arrête soudainement (la vitesse du véhicule dépasse 55 km/h et la décélération atteint plus de 7 m/s²)
- L'ABS est activé

Lorsque la vitesse du véhicule est inférieure à 40 km/h et que l'ABS est désactivé, ou que l'arrêt d'urgence est terminé, les feux stop ne clignotent pas. Les feux de détresse s'allument alors automatiquement.

Les feux de détresse s'éteignent lorsque le véhicule redémarre et atteint une vitesse supérieure à 10 km/h. Ils s'éteignent également après un moment lorsque le véhicule roule au pas. Vous pouvez les éteindre manuellement en appuyant sur le commutateur des feux de détresse.

ATTENTION

Le système de signal d'arrêt d'urgence (ESS) ne fonctionne pas lorsque les feux de détresse sont déjà allumés.

Bonnes pratiques de freinage**⚠ AVERTISSEMENT**

- **Lorsque vous quittez ou garez le véhicule, serrez toujours le frein de stationnement et positionnez le sélecteur de vitesses des véhicules à boîte automatique sur la position P (Parking). Si le frein de stationnement n'est pas serré à fond, le véhicule risque de se déplacer par inadvertance et de vous blesser, vous et les personnes proches.**
- **Le frein de stationnement doit être toujours correctement serré afin d'éviter tout déplacement inopportun du véhicule pouvant blesser les passagers ou les piétons.**

- Après vous être garé, assurez-vous que le frein de stationnement n'est pas enclenché et que le témoin correspondant est éteint avant de vous en aller.
- La traversée d'une zone immergée peut humidifier les freins. Ils peuvent également devenir humides lorsque votre véhicule est lavé. Des freins mouillés peuvent être dangereux ! Votre véhicule s'immobilisera plus lentement avec des freins mouillés. Il peut également tirer d'un côté. Pour sécher les freins, actionnez légèrement les freins jusqu'à ce que l'action du freinage redevienne normale, tout en veillant à garder la maîtrise du véhicule en permanence. Si le freinage ne retrouve pas son fonctionnement normal, nous vous conseillons d'arrêter la voiture dès que possible et d'appeler un concessionnaire Kia agréé.
- Ne descendez jamais une pente en roue libre sans vitesse engagée. Cela est extrêmement dangereux. Le véhicule doit toujours être embrayé, utilisez les freins pour ralentir, puis rétrogradez de façon à ce que le frein moteur vous permette de maintenir le véhicule à une vitesse sûre.
- Ne laissez pas la pédale de frein enfoncée en permanence. Le fait de reposer votre pied sur la pédale de frein en conduisant peut être dangereux car cela peut entraîner une surchauffe des freins, qui peuvent perdre en efficacité. Cela augmente également l'usure des composants du frein.
- Si un pneumatique crève pendant que vous conduisez, actionnez doucement les freins et maintenez le véhicule en ligne droite pendant que vous ralentissez. Pendant que vous roulez suffisamment lentement pour que cela ne présente aucun risque, quittez la route et arrêtez-vous dans un endroit sûr.
- Si votre véhicule est équipé d'une boîte automatique, ne le laissez pas avancer lentement. Pour l'éviter, gardez votre pied fermement sur la pédale de frein lorsque le véhicule est arrêté.

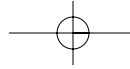

Conduire votre véhicule

- Faites attention lors d'un stationnement dans une montée. Enclenchez fermement le frein de stationnement et placez le levier de changement de vitesses dans la position P (boîte automatique), en 1ère ou en marche arrière (boîte manuelle). Si le véhicule est en descente, tournez les roues avant vers le bord du trottoir pour l'empêcher de rouler. Si le véhicule est en montée, tournez les roues avant vers la route pour l'empêcher de rouler. En l'absence de trottoir ou si vous devez absolument empêcher le véhicule de rouler, bloquez les roues.
- Dans certaines conditions, votre frein de stationnement peut se bloquer en position enclenché. Cela risque principalement de se produire lorsque de la neige ou de la glace s'accumule autour ou à proximité des freins arrière ou si les freins sont mouillés. S'il existe un risque de blocage du frein de stationnement, actionnez-le seulement momentanément pendant que vous placez le levier de changement de vitesses dans la position P (boîte automatique), en 1ère ou en marche arrière (boîte manuelle) et bloquez les roues arrière afin que le véhicule ne puisse pas rouler. Desserrez ensuite le frein de stationnement.
- Ne maintenez pas le véhicule en position dans une montée avec la pédale d'accélérateur. Cela peut provoquer une surchauffe de la boîte. Utilisez toujours la pédale de frein ou le frein de stationnement.

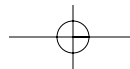
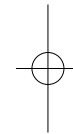
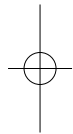

RÉGULATEUR DE VITESSE (LE CAS ÉCHÉANT)



1. Témoin Cruise
2. Témoin Cruise SET

Le système de régulation de la vitesse vous permet de programmer le véhicule afin de conserver une vitesse constante sans poser votre pied sur la pédale d'accélérateur.

Ce système est conçu pour fonctionner au dessus de 30 km/h (20 miles/h) environ.

⚠ AVERTISSEMENT

- Si le régulateur de vitesse est laissé sur ON (Le témoin du système de contrôle de croisière est allumé), celui-ci peut être accidentellement. Maintenez le régulateur de vitesse en position OFF lorsque celui-ci n'est pas utilisé afin d'éviter de définir une vitesse par inadvertance.
- N'utilisez le régulateur de vitesse que lorsque vous voyagez sur des autoroutes dégagées par beau temps.
- N'utilisez pas le régulateur de vitesse lorsqu'il peut être dangereux de maintenir le véhicule à une vitesse constante (par exemple, conduite dans des conditions de trafic chargé ou variable, conduite sur des routes glissantes (détrempées par la pluie, verglacées ou recouvertes de neige) ou sinueuses, ou conduite sur des routes en pente ou en descente de 6 %).

(Suite)

(Suite)

- Prêtez une attention particulière aux conditions de conduite chaque fois que vous utilisez le régulateur de vitesse.
- Lorsque vous utilisez le régulateur de vitesse en descente, restez vigilant car la vitesse du véhicule peut malgré tout dépasser la vitesse désirée.

⚠ ATTENTION

Lors de la conduite à la vitesse de croisière d'un véhicule équipé d'une boîte manuelle, ne passez pas au point mort sans appuyer sur la pédale d'embrayage car le moteur tournera alors en surrégime. Si cela se produit, appuyez sur la pédale d'embrayage ou relâchez le bouton ON-OFF du régulateur de vitesse.

Conduire votre véhicule

* REMARQUE

- En fonctionnement normal, lorsque le bouton SET est activé ou réactivé après actionnement des freins, le régulateur de vitesse sera alimenté après environ 3 secondes. Ce délai est normal.
- Pour activer le régulateur de vitesse, appuyez au moins une fois sur la pédale de frein après avoir mis le contact ou démarré le moteur. Cela permet de vérifier le fonctionnement correct de l'interrupteur de freinage, qui est indispensable pour désactiver le régulateur de vitesse en conditions normales.



OJD053016

Commutateur du régulateur de vitesse

O : Désactive le régulateur de vitesse.

 : Active/désactive le régulateur de vitesse.

RES+ : Rétablit ou augmente la vitesse du régulateur.

SET- : Définit ou réduit la vitesse du régulateur.



OJD053017

Pour fixer la vitesse du régulateur de vitesse :

1. Au niveau du volant, appuyez sur le bouton  pour actionner le système. Le voyant CRUISE s'allume dans le bloc d'instruments.
2. Accélérez jusqu'à la vitesse de croisière désirée, au dessus de 30 km/h (20 miles/h).

* REMARQUE - Boîte-pont manuelle

En ce qui concerne les véhicules dotés d'une boîte-pont manuelle, il est recommandé d'appuyer au moins une fois sur la pédale de frein afin de régler le régulateur de vitesse après avoir démarré le moteur.



OJD053018

3. Poussez le levier vers le bas (sur SET-) et relâchez-le une fois la vitesse souhaitée atteinte. Le témoin du système de contrôle de croisière s'allume. Relâchez la pédale d'accélérateur en même temps. La vitesse souhaitée est maintenue automatiquement.

Sur une pente raide, le véhicule peut ralentir ou accélérer légèrement pendant la descente.



OJD053019

Pour augmenter la vitesse du régulateur de vitesse :

Suivez l'une ou l'autre de ces procédures :

- Poussez le levier vers le haut (sur RES+) et maintenez-le. Votre véhicule accélère. Relâchez le levier à la vitesse souhaitée.
- Poussez le levier vers le haut (sur RES+) et relâchez-le immédiatement. La vitesse augmente de 2 km/h (1 mile/h) chaque fois que vous poussez le levier vers le haut (sur RES+) de cette façon.

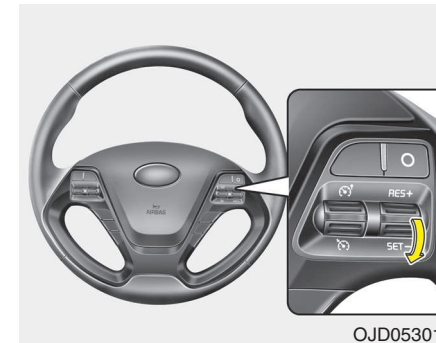

OJD053018

Pour réduire la vitesse de croisière :

Suivez l'une ou l'autre de ces procédures :

- Poussez le levier vers le bas (sur SET-) et maintenez-le. Votre véhicule ralentit progressivement. Relâchez le levier à la vitesse que vous souhaitez conserver.
- Poussez le levier vers le bas (sur SET-) et relâchez-le immédiatement. La vitesse diminue de 2 km/h (1 mile/h) chaque fois que vous poussez le levier vers le bas (sur SET-) de cette façon.

Conduire votre véhicule

Pour accélérer momentanément avec le régulateur de vitesse activé :

Si vous souhaitez accélérer momentanément lorsque le régulateur de vitesse est actif, appuyez sur la pédale d'accélérateur. Une vitesse accrue ne perturbe pas le fonctionnement du régulateur de vitesse ou ne modifie pas la vitesse fixée.

Pour revenir à la vitesse fixée, retirez votre pied de la pédale d'accélérateur.



Pour annuler la régulation de la vitesse, effectuez l'une des opérations suivantes :

- Appuyez sur la pédale de frein.
- Embrayez si votre véhicule est équipé d'une boîte manuelle.
- Passez au point mort (N) si votre véhicule est équipé d'une boîte automatique.
- Appuyez sur le bouton O (Annuler) situé sur le volant.
- Réduisez la vitesse du véhicule en dessous de la vitesse mémoire de 20 km/h (12 miles/h).
- Réduisez la vitesse du véhicule à moins de 30 km/h (20 miles/h).

aucune de ces actions annule le fonctionnement du régulateur de vitesse (le voyant CRUISE SET dans le combiné d'instruments s'éteint), mais ne désactive pas le système. Pour réactiver le contrôle de vitesse, relevez le levier (sur la position RES+) situé sur votre volant. Cette action permet de revenir à la vitesse précédemment programmée.





Pour retrouver une vitesse de croisière à plus de 30 km/h (20 miles/h) :

Si une autre méthode que le bouton () est utilisée pour annuler la vitesse de croisière et que le système est toujours activé, la dernière vitesse définie reprend automatiquement lorsque vous appuyez sur la commande RES+.

Tel ne sera pas le cas cependant si la vitesse du véhicule est descendue en dessous de 30 km/h (20 miles/h).

Pour désactiver la régulation de la vitesse, effectuez l'une des opérations suivantes :

- Appuyez sur le bouton ().
- Poussez le levier vers le haut (). (Si vous poussez le levier vers le haut, le régulateur de vitesse s'active)
- Coupez l'allumage.

Ces deux actions annulent le fonctionnement du régulateur de vitesse. Si vous souhaitez reprendre le fonctionnement du régulateur, répétez les étapes indiquées dans « Pour fixer la vitesse du régulateur de vitesse » à la page précédente.

Conduire votre véhicule

SYSTÈME DE COMMANDE DU LIMITEUR DE VITESSE (LE CAS ÉCHÉANT)

Vous pouvez sélectionner la vitesse limite lorsque vous ne souhaitez pas rouler à une vitesse supérieure à une vitesse spécifique.

Si vous roulez à une vitesse supérieure à la vitesse limite présélectionnée, le système d'alerte fonctionne (la vitesse limite sélectionnée clignotera et une sonnerie retentira) jusqu'à ce que la vitesse du véhicule retrouve la vitesse limite.

* REMARQUE

Lorsque la commande de la limite de vitesse fonctionne, le système de régulateur de vitesse ne peut pas être activé.



OJD053016

Commutateur de contrôle du limiteur de vitesse

O : Annule la limite de vitesse définie.

 : Active/désactive le limiteur de vitesse.

RES+ : Rétablit ou augmente la vitesse du limiteur.

SET- : Définit ou réduit la vitesse du limiteur.



OJD053021

Pour régler la limite de vitesse :

1. Poussez le levier vers le haut () sur le volant afin d'activer le système.

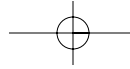

Conduire votre véhicule

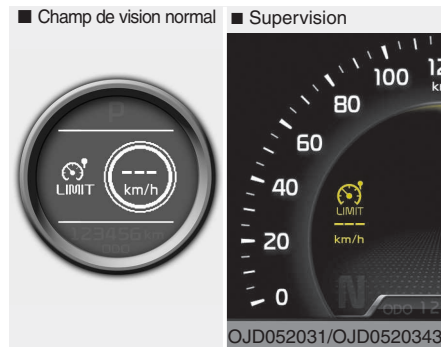

Le témoin de l'indicateur de limitation de vitesse s'allume.

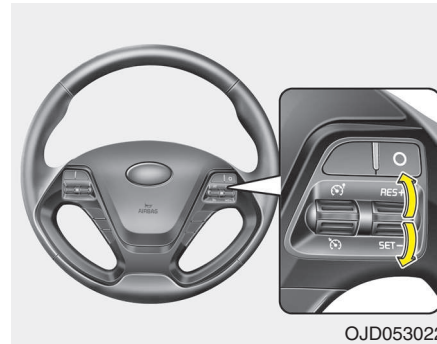

2. Poussez le levier vers le bas (sur SET-).
3. Poussez le levier vers le haut (sur RES+) ou le bas (sur SET-) et relâchez-le une fois la vitesse souhaitée atteinte. Poussez le levier vers le haut (sur RES+) ou le bas (sur SET-) et maintenez-le. La vitesse augmente ou diminue de 5 km/h (3 miles/h).

Poussez le levier vers le haut (sur RES+) ou le bas (SET-) et relâchez-le immédiatement. La vitesse augmente ou diminue de 1 km/h.

La limite de vitesse définie s'affiche sur le combiné d'instruments.

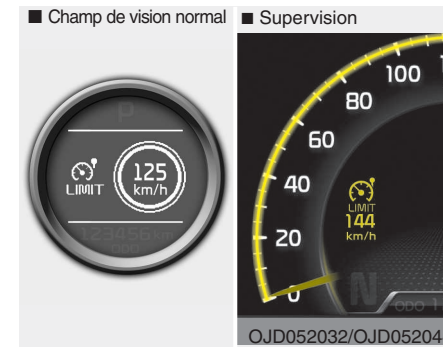

La limite de vitesse définie s'affiche.

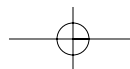
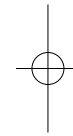
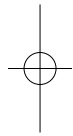

Conduire votre véhicule

Pour conduire à une vitesse supérieure à la limite de vitesse prédéfinie, vous devez appuyer à fond sur la pédale d'accélérateur (plus de 80 %) jusqu'à ce que le mécanisme de rétrogradage fonctionne en émettant un cliquetis. La vitesse limite sélectionnée clignotera alors et une sonnerie retentira jusqu'au retour de la vitesse du véhicule dans la vitesse limite.

* REMARQUE

- Si vous appuyez à moins de 50 % sur la pédale d'accélérateur, le véhicule ne roule pas à une vitesse supérieure à la limite de vitesse prédéfinie, mais la vitesse du véhicule est maintenue dans la limite définie.
- Il est normal d'entendre un cliquetis émis par le mécanisme de rétrogradage lorsque vous appuyez entièrement sur la pédale d'accélérateur.



Pour éteindre le limiteur de vitesse, procédez de la manière suivante :

- Poussez le levier vers le haut (RES+).
- Poussez le levier vers le bas (SET-). (Si vous poussez le levier vers le bas, le système de croisière s'active)
- Coupez le contact.

Si vous appuyez une fois sur le bouton O (CANCEL), la vitesse limite sélectionnée sera annulée mais ne désactivera pas le système. Si vous souhaitez redéfinir la limite de vitesse, poussez le levier vers le haut (sur RES+) ou le bas (SET-) sur le volant à la vitesse souhaitée.



⚠ ATTENTION

En cas de problème avec le limiteur de vitesse, l'indicateur « --- » clignote.

Dans ce cas, nous vous conseillons de faire contrôler le système de votre véhicule par un concessionnaire Kia agréé.

ALERTE DE FRANCHISSEMENT DE FILE (LDWS) (LE CAS ÉCHÉANT)

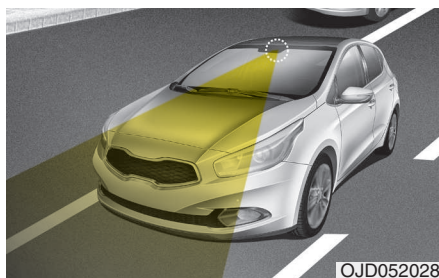

OJD052028

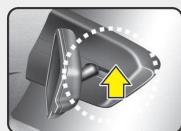

OJD052029

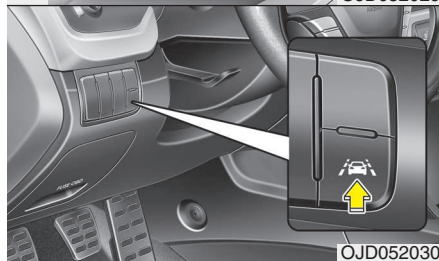

OJD052030

Ce système détecte la voie de circulation à l'aide du capteur situé sur le pare-brise avant et vous avertit lorsque votre véhicule quitte cette voie.

⚠ AVERTISSEMENT

- Le système LDWS ne fait pas changer le véhicule de voie. Il est de la responsabilité du conducteur de toujours vérifier les conditions de route.
- Lorsque le système LDWS vous avertit que votre véhicule quitte la voie, ne tournez pas le volant brusquement.
- Si le capteur ne détecte pas la voie de circulation ou si la vitesse du véhicule ne dépasse pas les 60 km/h, le système LDWS ne vous avertit pas, et ce même si votre véhicule quitte la voie.
- Si votre véhicule est équipé de vitres teintées ou de tout autre revêtement au niveau du pare-brise avant, le système LDWS peut ne pas fonctionner correctement.

(Suite)

(Suite)

- Ne laissez pas de l'eau ou tout autre type de liquide entrer en contact avec le capteur LDWS.
- Ne retirez pas les composants du système LDWS et faites en sorte qu'aucun impact fort n'affecte le capteur.
- Ne posez aucun objet qui reflète la lumière sur le tableau de bord.
- Vérifiez toujours les conditions de route car il se peut que vous n'entendiez pas l'alarme sonore à cause du système audio et des conditions extérieures.

Conduire votre véhicule

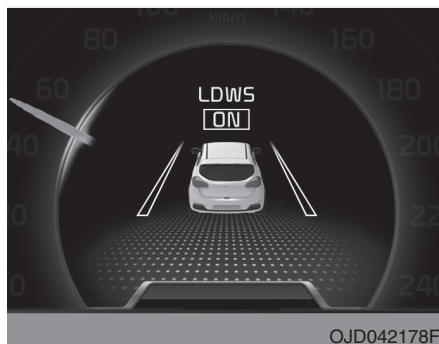

Pour activer le système LDWS, appuyez sur le commutateur lorsque le contact est mis. Le voyant s'allume sur le combiné. Pour désactiver le système LDWS, appuyez à nouveau sur le commutateur.



Si votre véhicule quitte la voie de circulation lorsque le système LDWS fonctionne et que la vitesse du véhicule dépasse les 60 km/h, l'avertissement fonctionne comme suit :

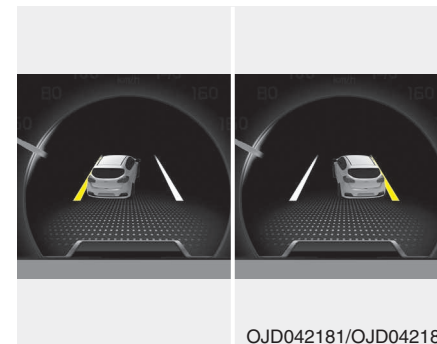

1. Avertissement visuel

Si vous quittez la voie, cette dernière clignote en jaune sur l'écran LCD, et ce à 0,8 seconde d'intervalle.

2. Avertissement sonore

Si vous quittez la voie, l'avertissement sonore retentit à 0,8 seconde d'intervalle.

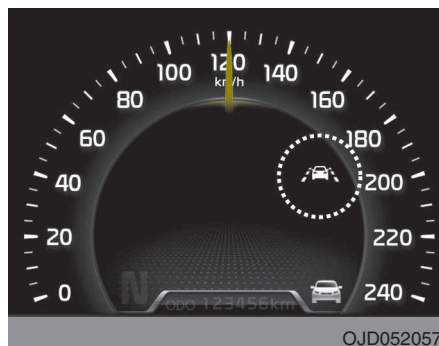

OJD052057

Si vous changez le mode d'affichage de l'ordinateur de bord tandis que le mode Assistance au maintien sur la voie (LDSW) est activé, le symbole LDSW s'affiche sous forme d'image.

La couleur du symbole va changer en fonction de l'état du système LDWS.

- Couleur blanche : signifie que le capteur ne détecte pas la ligne de délimitation des voies.
- Couleur verte : signifie que le capteur détecte la ligne de délimitation des voies.



OJD052056

Témoin d'avertissement

Si le témoin d'avertissement LDWS FAIL s'allume (voyant jaune), le LDWS ne fonctionne pas correctement. Nous vous conseillons de faire vérifier le système de votre véhicule par un concessionnaire Kia agréé.

Le système LDWS n'est pas activé dans les situations suivantes :

- Le conducteur utilise le clignotant pour changer de voie.
Cependant, lorsque les feux de détresse fonctionnent, le LDWS fonctionne normalement.
- Conduite sur la ligne.

* REMARQUE

Pour changer de voie, mettez votre clignotant, puis changez de voie.

Le système LDWS peut ne pas vous avertir même si le véhicule quitte la voie ou inversement, et ce dans les conditions suivantes :

- Vous avez une très mauvaise visibilité du fait de la neige, de la pluie, de tâches, de flaques d'eau, etc.
- La luminosité ambiante change brusquement.
- Les phares ne sont pas allumés, et ce même la nuit ou dans les tunnels.
- Il est particulièrement difficile de distinguer la couleur du marquage au sol.
- Dans une côte ou un virage serré.

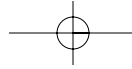

Conduire votre véhicule

- La lumière réfléchit dans l'eau présente sur la route.
- La lentille ou le pare-brise sont tachés par des corps étrangers.
- La température ambiante du rétroviseur intérieur est élevée du fait de la présence d'un rayon de lumière directe.
- La température autour du rétroviseur intérieur est élevée en raison de la lumière directe.
- La voie de circulation est extrêmement large ou étroite.
- Le marquage au sol est endommagé ou effacé.
- De l'ombre est projetée sur le marquage au sol par le terre-plein central.
- La route comporte une marque similaire au marquage au sol.
- Il existe une structure de délimitation.
- La distance par rapport au véhicule devant vous est très courte ou le véhicule en question vous empêche de voir la ligne de délimitation des voies.
- Le véhicule fait de grands à-coups.
- Le nombre de voies de circulation augmente ou diminue ou les éléments du marquage au sol s'entrecroisent de manière complexe.
- Des objets sont placés sur le tableau de bord.
- Lors d'une conduite face au soleil.
- Lors d'une conduite dans des zones en travaux.
- Il y a plus de deux lignes de délimitation des voies de chaque côté (gauche/droite).

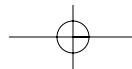
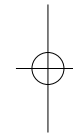
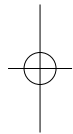

FONCTIONNEMENT ÉCONOMIQUE

Les économies en carburant que vous réalisez avec votre véhicule dépendent essentiellement de votre style de conduite, ainsi que de l'endroit et du moment où vous conduisez.

Chacun de ces facteurs affecte le nombre de kilomètres (miles) que vous pouvez parcourir avec un litre (gallon) de carburant. Pour utiliser votre véhicule de la façon la plus économique possible, appliquez les suggestions de conduite suivantes pour économiser de l'argent en carburant et en réparations :

- Conduisez en douceur. Accélérez à une allure modérée. Ne démarrez pas sur les chapeaux de roues ou plein gaz et maintenez une vitesse de croisière stable. Ne faites pas la course entre les feux de circulation. Essayez d'adapter votre vitesse à celle des autres véhicules, de sorte que vous ne soyez pas obligé de changer de vitesse continuellement. Lorsque cela est possible, évitez les routes où le trafic est dense. Maintenez toujours une distance de sécurité entre vous et les autres véhicules, de sorte que vous n'ayez pas à freiner inutilement. Cela réduit également l'usure des freins.
- Conduisez à une vitesse modérée. Plus vous conduisez vite, plus vous consommez de carburant. Le fait de conduire à une vitesse modérée, particulièrement sur autoroute, est l'un des moyens les plus efficaces pour réduire votre consommation.
- Ne laissez pas la pédale de frein ou la pédale d'embrayage enfoncée en permanence. Cela peut augmenter la consommation de carburant de même que l'usure de ces organes. De plus, une conduite en laissant le pied sur la pédale de frein peut provoquer une surchauffe des freins, ce qui réduit leur efficacité et peut avoir des conséquences bien plus graves.
- Prenez soin de vos pneumatiques. Gonflez-les à la pression recommandée. Un sur-gonflage ou un sous-gonflage entraîne une usure inutile des pneumatiques. Vérifiez la pression des pneumatiques au moins une fois par mois.
- Veillez au bon alignement des roués. Un mauvais alignement peut résulter d'un choc contre le trottoir ou d'une conduite trop rapide sur un revêtement irrégulier. Un mauvais alignement provoque une usure plus rapide des pneumatiques et peut également entraîner d'autres problèmes ainsi qu'une plus grande consommation de carburant.
- Maintenez votre véhicule en bon état. Pour une meilleure économie de carburant et une diminution des coûts d'entretien, respectez le calendrier d'entretien de votre véhicule. Si vous conduisez votre véhicule dans des conditions extrêmes, un entretien plus régulier est nécessaire.
- Gardez votre véhicule propre. Pour un service maximal, votre véhicule doit être maintenu propre et être exempt de matières corrosives. Il est particulièrement important que de la boue, de la saleté, de la glace, etc. ne puisse pas s'accumuler sous le véhicule. Cette masse supplémentaire peut entraîner un accroissement de la consommation de carburant et contribuer également à la corrosion.

Conduire votre véhicule

- Voyagez légèrement. Ne transportez pas de masses inutiles dans votre véhicule. Le poids augmente votre consommation.
- Ne laissez pas le moteur tourner au ralenti plus longtemps que nécessaire. Si vous attendez (et ne vous retrouvez pas dans la circulation), coupez le moteur de votre véhicule et ne redémarrez que lorsque vous êtes prêt à partir.
- N'oubliez pas, votre véhicule ne nécessite pas un échauffement prolongé. Après le démarrage du moteur, laissez tourner le moteur pendant 10 à 20 secondes avant de mettre le véhicule en prise. Cependant, par temps très froid, échauffez le moteur de votre véhicule un peu plus longtemps.
- Ne faites pas tourner le moteur en sous-régime ou en surrégime. Le sous-régime consiste à conduire trop lentement pour un rapport de vitesse trop élevé, provoquant ainsi des à-coups du moteur. Si cela se produit, rétrogradez. Le surrégime consiste à pousser le moteur au-delà de sa limite de sécurité. Cela peut être évité en engageant la vitesse recommandée.

- Utilisez la climatisation avec parcimonie. Le système de climatisation fonctionne grâce à la puissance du moteur ; votre consommation augmente donc lorsque vous l'utilisez.
- L'ouverture des vitres à des vitesses élevées peut diminuer les économies de carburant.
- Les économies de carburants sont moindres par vent latéral et vent contraire. Pour compenser en partie ces pertes, ralentissez lorsque vous conduisez dans ces conditions.

Il est important de maintenir un véhicule dans un bon état de fonctionnement, à la fois pour des raisons de sécurité et d'économie. De manière générale, nous vous conseillons de faire réviser votre véhicule par un concessionnaire Kia agréé.

AVERTISSEMENT

- Moteur coupé en roulage

Ne coupez jamais le moteur pour descendre en roue libre ou à tout moment lorsque le véhicule roule. La direction assistée et les servofreins ne fonctionnent pas correctement lorsque le moteur est coupé. Laissez plutôt le moteur tourner et rétrogradez sur un rapport approprié, afin d'obtenir un effet de frein moteur. De plus, le fait de couper le contact lorsque vous conduisez peut activer le verrouillage du volant (le cas échéant). Vous pourriez alors perdre le contrôle du véhicule et provoquer un accident occasionnant de graves blessures, voire la mort.

CONDITIONS DE CONDUITE PARTICULIÈRES

Conditions de conduite dangereuses

Lorsque vous rencontrez des conditions de conduite dangereuses, telles que de l'eau, de la neige, de la glace, de la boue, du sable ou des dangers analogues, suivez les conseils suivants :

- Conduisez prudemment et prévoyez une distance de freinage supplémentaire.
- Évitez les actions brusques sur les feins ou la direction.
- Lorsque vous freinez sans freins ABS, effectuez une action de pompage sur la pédale de frein, par un léger mouvement de haut en bas, jusqu'à l'arrêt du véhicule.

⚠ AVERTISSEMENT - ABS

N'effectuez pas de mouvement de pompage sur la pédale de frein sur un véhicule équipé de l'ABS.

- Si vous êtes bloqué dans la neige, la boue ou le sable, utilisez le second rapport de boîte de vitesse. Accélérez lentement pour éviter de faire patiner les roues motrices.

- Utilisez du sable, du sel, des chaînes ou d'autres éléments antidérapants sous les roues motrices pour permettre la traction lorsque vous êtes bloqué sur la glace, la neige ou la boue.

⚠ AVERTISSEMENT - Rétrogradage

Lorsque vous conduisez sur des surfaces glissantes, le rétrogradage avec une boîte-pont automatique peut provoquer un accident. Le brusque changement de vitesse de rotation des pneumatiques peut faire patiner ces derniers. Soyez prudent lorsque vous rétrogradez sur des surfaces glissantes.

Faire basculer le véhicule

S'il est nécessaire de faire basculer le véhicule pour l'extraire de la neige, du sable ou de la boue, faites d'abord tourner le volant à droite et à gauche pour dégager la zone située autour des roues avant. Ensuite, alternez la marche arrière et la marche avant en passant de R (marche arrière) à 1 (première vitesse) dans les véhicules équipés d'une boîte-pont manuelle ou alternez la marche arrière et toute vitesse de marche avant dans les véhicules dotés d'une boîte-pont automatique. N'emballez pas le moteur et faites tourner les roues aussi lentement que possible. Si vous êtes toujours bloqué après quelques essais, faites appel à un véhicule tracteur pour dégager votre véhicule, afin d'éviter la surchauffe du moteur et l'endommagement éventuel de la boîte-pont.

⚠ ATTENTION

Ce mouvement de bascule, s'il est prolongé, peut provoquer une surchauffe du moteur, l'endommagement ou une panne de la boîte-pont et l'endommagement des pneumatiques.

Conduire votre véhicule

⚠ AVERTISSEMENT **- Rotation des roues**

Ne faites pas tourner les roues, particulièrement à des vitesses supérieures à 56 km/h (35 miles/h). La rotation des roues à vitesse élevée lorsque le véhicule est immobile peut provoquer la surchauffe d'un pneumatique, son explosion et causer des blessures aux personnes à proximité.

*** REMARQUE**

Le système ESC doit être désactivé avant de basculer le véhicule.

⚠ AVERTISSEMENT

Si votre véhicule s'enfonce dans la neige, s'embourbe, s'ensable, etc., vous pouvez alors tenter de le dégager en le déplaçant vers l'avant et vers l'arrière. N'entreprenez rien de tel si des personnes ou des objets se trouvent à proximité de celui-ci. Durant cette opération, le véhicule peut subitement partir vers l'avant et vers l'arrière au fur et à mesure qu'il se dégage, provoquant ainsi des blessures ou des dégâts pour les personnes ou objets à proximité.

Négociation en douceur de virages

Évitez de freiner ou de changer de vitesse dans les virages, particulièrement lorsque les routes sont mouillées. Idéalement, il convient de toujours prendre les virages en accélérant légèrement. Si vous suivez ces conseils, vos pneumatiques s'useront moins rapidement.

Conduite de nuit

La conduite de nuit étant plus dangereuse que la conduite de jour, voici quelques conseils importants :

- Ralentissez et maintenez une distance plus importante entre vous et les autres véhicules, car la visibilité est réduite de nuit, particulièrement en l'absence d'éclairage public.
- Réglez vos rétroviseurs pour réduire l'éblouissement des phares des autres véhicules.
- Veillez à ce que vos feux soient propres et bien réglés sur les véhicules non équipés d'un réglage automatique des feux. Des feux sales ou mal réglés diminuent de beaucoup la visibilité de nuit.
- Évitez de porter votre regard directement sur les feux des véhicules venant en sens inverse. Vous risqueriez d'être momentanément aveuglé et il faudrait plusieurs secondes avant que vos yeux ne s'accommodent à nouveau à l'obscurité.

Conduite sous la pluie

La pluie et les routes humides peuvent rendre la conduite dangereuse, tout particulièrement si vous n'êtes pas préparé à rencontrer une chaussée glissante. Voici quelques éléments à prendre en compte pour la conduite sous la pluie :

- Une pluie battante réduit la visibilité et augmente la distance d'arrêt du véhicule, il faut donc ralentir.
- Maintenez vos essuie-glaces en bon état. Remplacez vos balais d'essuie-glace lorsqu'ils commencent à faire des raies ou n'essuient pas certaines zones du pare-brise.
- Si vos pneumatiques ne sont pas en bon état, un arrêt brutal sur une chaussée mouillée peut provoquer un patinage et risque de conduire à un accident. Assurez-vous que vos pneumatiques sont en bon état.
- Allumez vos phares afin d'être mieux vus par les autres usagers.
- Lorsque vous roulez trop vite dans de grandes flaques d'eau, cela peut affecter vos freins. Si vous devez traverser des flaques, essayez de le faire lentement.
- Si vous pensez que vos freins risquent d'être mouillés, actionnez-les légèrement en roulant, jusqu'à ce qu'ils fonctionnent à nouveau normalement.

Conduite dans des zones inondées

Évitez de rouler dans des zones inondées à moins que vous ne soyez sûr que le niveau de l'eau ne dépasse pas la base du moyeu de la roue. Roulez lentement lorsque vous traversez une zone inondée. Prévoyez une distance de freinage adéquate, car les performances des freins risquent d'être affectées.

Après avoir traversé une zone inondée, séchez les freins en les actionnant doucement plusieurs fois pendant que le véhicule roule lentement.

Conduite tout-terrain

Soyez prudent lors de la conduite tout-terrain, car les cailloux et les racines d'arbres peuvent endommager votre véhicule. Avant toute chose, prenez le temps d'étudier les conditions tout-terrain de l'endroit où vous comptez vous rendre.

Sport automobile à vitesse supérieure

Pneumatiques

Ajustez la pression de gonflage des pneumatiques selon les spécifications. Une faible pression de gonflage des pneumatiques entraîne une surchauffe et une défaillance éventuelle des pneumatiques.

Évitez d'utiliser des pneumatiques usés ou endommagés qui pourraient entraîner une traction réduite ou une défaillance du pneumatique.

*** REMARQUE**

Ne dépassez jamais la pression maximale de gonflage des pneumatiques indiquée sur ces derniers.

Conduire votre véhicule

⚠ AVERTISSEMENT

- Des pneumatiques sous-gonflés ou sur-gonflés peuvent entraîner un mauvais comportement, une perte de contrôle du véhicule, et une défaillance subite des pneumatiques conduisant à des accidents, des blessures, voire à la mort. Vérifiez toujours le bon gonflage des pneumatiques avant de conduire. Pour les bonnes pressions de pneumatiques, reportez vous à la section «Pneumatiques et roués» dans la partie 8.

(Suite)

(Suite)

- La conduite avec des pneumatiques dont la bande de roulement est absente ou insuffisante est dangereuse. Des pneumatiques usés peuvent entraîner une perte de contrôle du véhicule, des collisions, des blessures, voire la mort. Les pneumatiques usés doivent être remplacés dès que possible et ne doivent jamais être utilisés pour la conduite. Vérifiez toujours la bande de roulement des pneumatiques avant de conduire votre véhicule. Pour de plus amples informations et connaître les limites des bandes de roulement, reportez-vous à la section «Pneumatiques et roués» dans la partie 7.

Carburant, liquide de refroidissement moteur et huile moteur

Un parcours à vitesse élevée consommé plus de carburant qu'une conduite en ville. N'oubliez pas de vérifier le liquide de refroidissement moteur et l'huile moteur.

Courroie de transmission

Une courroie de transmission détendue ou endommagée peut entraîner une surchauffe du moteur.

CONDUITE EN HIVER

1VQA3005

Les mauvaises conditions météorologiques en hiver peuvent entraîner une usure plus importante ainsi que d'autres défaillances. Pour réduire les défaillances liées à la conduite en hiver, veuillez respecter ces recommandations :

Neige ou verglas

Pour conduire votre véhicule sur route fortement enneigée, il peut être nécessaire d'utiliser des pneus neige ou d'installer des chaînes sur vos pneumatiques. Si des pneus neige sont nécessaires, il est nécessaire de choisir des pneumatiques de taille et de type équivalents aux pneus d'origine. Dans le cas contraire, cela peut affecter la sécurité et le comportement de votre véhicule. De plus, les excès de vitesse, les accélérations rapides, les freinages brusques et les virages serrés peuvent être des pratiques très dangereuses.

Pendant la décélération, utilisez au maximum le frein moteur. Un freinage brusque sur route enneigée ou verglacée peut provoquer des patinages. Vous devez conserver une distance suffisante entre le véhicule qui vous précède et votre véhicule. Freinez également doucement. Il convient de noter que la mise en place de chaînes sur le pneumatique donnera une plus grande poussée à votre véhicule mais n'empêchera pas les dérapages latéraux.

*** REMARQUE**

L'utilisation de chaînes n'est pas légale dans tous les états. Examinez la législation de l'état avant d'installer les chaînes.

Pneus neige

Si vous montez des pneus neige sur votre véhicule, assurez-vous qu'il s'agit de pneus à carcasse radiale de la même taille et de la même capacité de charge que les pneus d'origine. Montez des pneus neige sur les quatre roues, afin d'équilibrer le comportement de votre véhicule par tout temps. Gardez à l'esprit que la traction fournie par les pneus neige sur routes sèches risque de ne pas être aussi élevée qu'avec les pneus d'origine de votre véhicule. Vous devez conduire prudemment, même lorsque les routes sont dégagées. Vérifiez les indications de vitesse maximale avec votre revendeur de pneus.

⚠ AVERTISSEMENT**- Dimension des pneus neige**

Le type et la taille des pneus neige doivent être équivalents à ceux des pneus d'origine. Sinon, la sûreté et le comportement de votre véhicule peuvent en être affectés.

Ne montez pas de pneus cloutés avant d'avoir pris connaissance des réglementations concernant une éventuelle restriction de leur utilisation, au niveau local, national et municipal.

Conduire votre véhicule



Chaînes

Les flancs des pneus à carcasse radiale étant plus fins, ils peuvent être endommagés par le montage de certains types de chaînes. C'est pourquoi l'utilisation de pneus neige, plutôt que de chaînes, est recommandée. Ne montez pas de chaînes sur des véhicules équipés de roues en aluminium. Les chaînes risquent d'endommager les roues. Si des chaînes doivent être utilisées, servez-vous de chaînes à câbles dont l'épaisseur est inférieure à 15 mm (0,59 pouces). Tout endommagement de votre véhicule suite à l'utilisation d'une chaîne inadaptée n'est pas couvert par la garantie constructeur de votre véhicule.

Ne mettez en place des chaînes que sur les pneus avant.

⚠ ATTENTION

- **Assurez-vous que les chaînes sont du type et de la taille adaptés pour vos pneus. Des chaînes inadaptées risquent de causer des dommages à la caisse et aux suspensions de votre véhicule qui peuvent ne pas être couverts par la garantie constructeur. Par ailleurs, les crochets de fixation des chaînes peuvent être endommagés lors du contact avec des parties du véhicule et les chaînes peuvent se détacher du pneu. Assurez-vous que les chaînes sont certifiées de la classe « S » SAE.**
- **Vérifiez toujours que le montage des chaînes est correct, après avoir roulé sur environ 0,5 à 1 km (0,3 à 0,6 miles). Resserrez ou montez à nouveau les chaînes si elles ne sont pas correctement tendues.**
- **Si votre véhicule est équipé de pneus de taille 225/45R17 ou 225/40ZR18, n'utilisez pas de chaînes : elles risqueraient d'endommager votre voiture (roue, suspension et carrosserie).**

Mise en place des chaînes

Lors de la mise en place des chaînes, suivez les instructions du fabricant et montez -les aussi serrées que possible. Roulez lentement avec les chaînes. Si vous entendez que les chaînes entrent en contact avec la caisse ou le châssis, arrêtez-vous et resserrez-les. Si cela persiste, ralentissez jusqu'à ce que cela s'arrête. Enlevez les chaînes dès que vous commencez à conduire sur des routes dégagées.

⚠ AVERTISSEMENT - Mise en place des chaînes

Lorsque vous mettez en place les chaînes, stationnez le véhicule sur une aire surélevée éloignée de la circulation. Allumez les feux de détresse du véhicule et placez un triangle d'avertissement derrière le véhicule, si vous en avez un. Enclenchez toujours la position parking (P), serrez le frein de stationnement et coupez le moteur avant de mettre en place les chaînes.

⚠ AVERTISSEMENT
- Chaînes à neige

- L'utilisation de chaînes peut affecter sensiblement la maniabilité de votre véhicule.
- Ne dépassez pas 30 km/h (20 miles/h) ou la vitesse limite recommandée par le fabricant des chaînes, en choisissant la plus basse des deux.
- Conduisez prudemment et évitez les bosses, les trous, les virages serrés et autres obstacles susceptibles de faire rebondir le véhicule.
- Évitez les virages serrés et les freinages avec les roues bloquées.

⚠ ATTENTION

- *Des chaînes d'une taille inadéquate ou mal montées peuvent endommager les conduites de freins, les suspensions, la caisse et les roues de votre véhicule.*
- *Arrêtez-vous et resserrez les chaînes lorsque vous les entendez heurter le véhicule.*

Utilisez un liquide de refroidissement glycol de grande qualité

Votre véhicule est livré avec un liquide de refroidissement glycol de grande qualité dans le système de refroidissement. Il s'agit du seul type de liquide de refroidissement qui doit être utilisé car il contribue à la prévention de la corrosion dans le système de refroidissement, lubrifie la pompe à eau et empêche le gel. Assurez-vous de remplacer ou de renouveler le liquide de refroidissement conformément au plan d'entretien. Avant l'hiver, faites tester votre liquide de refroidissement afin de vous assurer que son point de congélation est suffisant pour les températures prévues au cours de l'hiver.

Vérifiez la batterie et les câbles

L'hiver soumet les batteries à une sollicitation supplémentaire. Examinez visuellement la batterie et les câbles comme décrit dans la section 7. Nous vous conseillons de faire vérifier le système de votre véhicule par un concessionnaire Kia agréé.

Changez pour une huile hiver si nécessaire

Sous certains climats, il est recommandé d'utiliser une huile hiver de plus faible viscosité lorsqu'il fait froid. Reportez-vous à la section 8 pour les recommandations. Si vous ne savez pas quel type d'huile utiliser, nous vous conseillons de faire appel à un concessionnaire Kia agréé.

Vérifiez les bougies et le système d'allumage

Examinez vos bougies comme décrit dans la section 7 et remplacez-les si nécessaire. Vérifiez également l'ensemble du câblage et des composants du système d'allumage pour vous assurer qu'ils ne sont pas fendus, usés, ou endommagés de quelle que manière que ce soit.

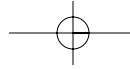

Conduire votre véhicule

Pour empêcher les serrures de geler

Pour empêcher les serrures de geler, pulvérisez un liquide de dégivrage agréé ou de la glycérine dans l'ouverture. Si une serrure est recouverte de glace, projetez dessus un liquide de dégivrage agréé pour retirer la glace. Si la serrure est gelée intérieurement, vous pouvez la dégeler à l'aide d'une clé qui a été chauffée. Manipulez la clé chaude avec précaution pour éviter des blessures.

Utilisez un antigel agréé

Pour empêcher que l'eau du système de lave-glace gèle, ajoutez un antigel agréé conformément aux instructions figurant sur le bidon. Ce produit est disponible auprès d'un concessionnaire Kia agréé et dans la plupart des magasins de pièces automobiles. N'utilisez pas de liquide de refroidissement moteur ou d'autres types d'antigel car ils peuvent endommager la finition de peinture.

Ne laissez pas se bloquer votre frein de stationnement

Dans certaines conditions, votre frein de stationnement peut se bloquer en position enclenché. Cela risque le plus de se produire lorsque de la neige ou de la glace s'accumule autour ou à proximité des freins arrière ou si les freins sont mouillés. S'il existe un risque de blocage du frein de stationnement, actionnez-le seulement momentanément pendant que vous placez le levier de changement de vitesses dans la position P (boîte automatique), en 1ère ou en marche arrière (boîte manuelle) et bloquez les roues arrière afin que le véhicule ne puisse pas rouler. Desserrez ensuite le frein de stationnement.

Ne laissez pas s'accumuler de la glace et de la neige sous le véhicule

Dans certaines conditions, de la neige et de la glace peuvent s'accumuler sous les ailes et affecter la direction. Lors de la conduite en hiver dans des conditions difficiles où cette situation peut se produire, vous devez contrôler périodiquement le châssis de votre véhicule pour vous assurer que le mouvement des roues avant et le déplacement des éléments de direction n'est pas entravé.

Transport d'un équipement d'urgence

Votre équipement d'urgence doit être adapté à la rigueur du climat. Certains objets dont vous pouvez souhaiter le transport comprennent les chaînes, les sangles de remorquage, une lampe électrique, une torche, du sable, une pelle, des câbles de démarrage, une raclette à vitres, des gants, un tapis de sol, une salopette, une couverture, etc.

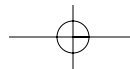
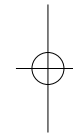
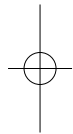

TRACTATION D'UNE REMORQUE

Si vous envisagez un remorquage de votre véhicule, vous devez commencer par voir avec les services du Ministère des Transports de votre pays pour déterminer les exigences légales.

Etant donné que la législation varie, les exigences relatives à la tractation de remorques, de véhicules, d'autres types d'engins ou d'équipements peuvent être différentes. Nous vous conseillons de poser vos questions à un concessionnaire Kia agréé.

⚠ AVERTISSEMENT

- Traction d'une remorque

Si vous n'utilisez pas l'équipement adéquat et que vous ne conduisez pas correctement, vous pouvez perdre le contrôle du véhicule lorsque vous tractez une remorque. Par exemple, si la remorque est trop lourde, les freins risquent de mal fonctionner, voire pas du tout. Vous et vos passagers risqueriez des blessures sérieuses ou fatales. Ne tractez une remorque que si vous avez suivi les toutes les étapes de cette section.

⚠ AVERTISSEMENT

- Limites de poids

Avant le remorquage, assurez-vous que le poids total de la remorque, le poids technique maximal combiné, le poids technique maximal du véhicule et le poids technique maximal sous essieu, ainsi que la charge de la languette de la remorque respectent tous les limites autorisées.

*** REMARQUE - Pour l'Europe**

- La charge maximale autorisée techniquement sur l'essieu ou les essieux arrière ne peut pas être dépassée de plus de 15 % et la masse en charge maximale autorisée techniquement du véhicule ne peut pas être dépassée de plus de 10 % ou 100 kg (220,4 livres), la valeur la plus basse étant retenue. Dans ce cas, ne dépassez pas 100 km/h (62,1 miles/h) pour les véhicules de la catégorie M1 ou 80 km/h (49,7 miles/h) pour les véhicules de la catégorie N1.

(Suite)

(Suite)

- Quand un véhicule de la catégorie M1 remorque un attelage, la charge supplémentaire imposée au dispositif d'attelage de remorque peut provoquer un dépassement des capacités de la charge maximale du pneu, mais de 15 % maximum. Dans ce cas, ne dépassez pas 100 km/h (62,1 miles/h) et augmentez le pression de gonflage des pneus d'au moins 0,2 bar.

⚠ ATTENTION

Si vous tractez une remorque de façon inadéquate, cela risque d'endommager votre véhicule et de générer des réparations coûteuses qui ne sont pas couverte par votre garantie. Pour tracter une remorque correctement, suivez les conseils de cette section.

Conduire votre véhicule

Votre véhicule peut tracter une remorque. Pour connaître la capacité de traction de votre véhicule, lisez les informations contenues sous « Poids de la remorque » plus loin dans cette section.

Souvenez-vous qu'il faut adopter une conduite différente avec un véhicule muni d'une remorque. La traction d'une remorque a des répercussions sur la maniabilité, la longévité et les économies de carburant. Pour tracter une remorque correctement, il faut recourir à un équipement adapté qui doit être utilisé de manière adéquate.

Cette comporte des conseils et des règles de sécurité éprouvés pour tracter une remorque. Nombre d'entre eux sont importants pour votre sécurité et celle de vos passagers. Veuillez lire attentivement cette section avant de tracter une remorque.

Les éléments tirant la charge, tels que le moteur, la boîte-pont, les assemblages de roues et les pneus doivent fournir un effort supplémentaire sous la charge du poids ajouté. Le moteur doit fonctionner à des vitesses relativement plus élevées et sous des charges plus importantes. La charge supplémentaire génère un supplément de chaleur. La remorque augmente aussi considérablement la résistance à l'air, ce qui augmente le besoin en traction.

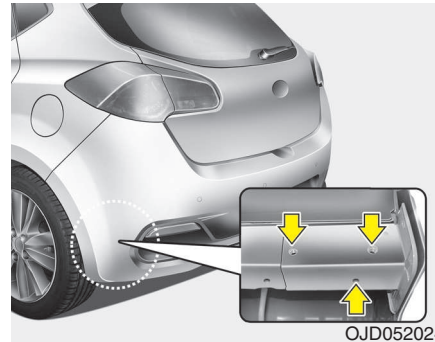

Barres de remorquage

Il est important de disposer d'un dispositif d'attelage adapté. L'utilisation d'une barre de remorquage appropriée est requise dans les conditions suivantes : vents latéraux, passage de gros camions et routes accidentées (liste non exhaustive). Quelques règles à suivre :

- Devez-vous effectuer des trous dans la carrosserie de votre véhicule pour installer une barre de remorquage? Le cas échéant, assurez-vous de les reboucher lorsque vous la retirez. Si vous ne le faites pas, du monoxyde de carbone (CO) mortel en provenance de l'échappement peut pénétrer à l'intérieur de votre véhicule, ainsi que de la saleté et de l'eau.

- Les pare-chocs de votre véhicules ne sont pas conçus pour recevoir des crochets. N'y fixez pas de crochets de location ou d'autres crochets à fixer aux pare-chocs. Utilisez uniquement un crochet monté sur un cadre, ne se fixant pas sur le pare-chocs.
- Vous trouverez un crochet d'attelage Kia chez un concessionnaire Kia agréé.

Chaînes de sécurité

Vous devez toujours fixer des chaînes entre votre véhicule et votre remorque. Croisez les chaînes sous la barre de traction de votre remorque, de telle sorte que la barre ne tombe pas sur la route si elle se sépare du crochet.

Les instructions relatives aux chaînes de sécurité doivent être fournies par le fabricant de la barre de remorquage ou de la remorque. Pour fixer les chaînes, suivez les recommandations du fabricant. Réglez toujours vos chaînes de sorte à ce qu'elles soient toujours juste assez lâches pour vous permettre de tourner avec votre remorque. Ne laissez jamais des chaînes de sécurité traîner au sol.

Freins de remorque

Si votre remorque est équipée d'un système de freinage, assurez-vous qu'elle est conforme à la réglementation de votre pays, qu'elle est correctement installée et qu'elle fonctionne correctement.

Si le poids de votre remorque est supérieur à la limite maximale autorisée sans freins de remorque, il est nécessaire d'équiper celle-ci d'un système de freinage. Assurez-vous de lire et de suivre les instructions relatives aux freins de remorque pour être en mesure de les installer, de les ajuster et de les entretenir correctement.

- Ne trafiquez ou ne modifiez par le système de freinage de votre véhicule.

⚠ AVERTISSEMENT - Freins de remorque

N'utilisez pas une remorque munie d'un système de freinage propre si vous n'êtes pas absolument certain d'avoir correctement réglé le système de freinage. Cette tâche doit être réalisée par un spécialiste. Faites appel à un atelier expérimenté et compétent spécialisé dans les remorques.

Conduite avec une remorque

La traction d'une remorque nécessite une certaine expérience. Avant de prendre la route, vous devez faire connaissance avec votre remorque. Habituez-vous à manœuvrer et à freiner avec le poids supplémentaire de la remorque. Gardez toujours à l'esprit que le véhicule que vous conduisez à présent est bien plus long et moins réactif que votre véhicule seul.

Avant de partir, vérifiez la barre de remorquage et la plate-forme de la remorque, les chaînes de sécurité, le ou les connecteur(s) électrique(s), les feux, les pneus et le réglage des rétroviseurs. Si la remorque dispose de freins électriques, faites avancer votre véhicule et sa remorque, puis actionner la commande frein de remorque manuellement afin de vous assurer que les freins fonctionnent. Cette opération vous permet en même temps de vérifier la connexion électrique.

Lors de votre trajet, effectuez des contrôles occasionnels afin de vous assurer que la charge est bien arrimée et que les feux et les freins de la remorque fonctionnent toujours.

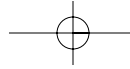

Conduire votre véhicule

Distance de sécurité

Maintenez avec le véhicule qui vous précède une distance au moins double de celle que vous maintiendriez en conduisant votre véhicule sans sa remorque. Ceci peut vous permettre d'éviter des situations nécessitant un freinage appuyé ou des changements de direction brusques.

Dépassement

Vous aurez besoin d'une distance de dépassement supérieure en tractant une remorque. Et, votre attelage étant bien plus long, vous devrez avancer plus loin devant le véhicule dépassé avant de vous rabattre dans votre voie.

Marche arrière

Tenez la partie inférieure du volant à une main. Puis, pour déplacer la remorque vers la gauche, déplacez votre main vers la gauche. Pour déplacer la remorque vers la droite, déplacez votre main vers la droite. Reculez toujours lentement, et, si possible, faites-vous guider.

Virages

Lorsque vous tournez avec une remorque, prenez des virages plus larges que d'habitude. Procédez ainsi, afin que votre remorque ne heurte pas des accotements, des bordures, des bornes, des arbres ou d'autres objets. Évitez les mouvements secs ou brutaux. Signalez votre manœuvre longtemps à l'avance.

Feux clignotants sur une remorque

Lorsque vous tractez une remorque, votre véhicule doit disposer de feux clignotants différents et d'un câblage supplémentaire. Les flèches vertes situées sur votre combiné d'instruments clignoteront chaque fois que vous signalerez un changement de direction ou de file. Lorsqu'ils sont correctement connectés, les feux de votre remorque clignoteront également pour signaler aux autres conducteurs que vous allez tourner, changer de file ou vous arrêter.

Lorsque vous tractez une remorque, les flèches vertes situées sur votre combiné d'instruments clignoteront lorsque vous signalerez un changement de direction, même si les lampes de la remorque sont grillées. Ainsi, vous pourriez penser que les conducteurs situés derrière vous aperçoivent vos signaux, alors qu'en fait ce n'est pas le cas. Il est important de vérifier à l'occasion que les lampes de la remorque fonctionnent toujours. Vous devez également vérifier les feux chaque fois que vous déconnectez et reconnectez les câbles.

Ne connectez pas le système d'éclairage d'une remorque directement au système d'éclairage de votre véhicule. Utilisez uniquement un faisceau de câblage de remorque agréé.

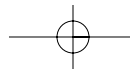
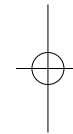
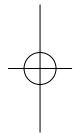

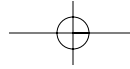

Un concessionnaire Kia agréé peut vous aider à installer votre faisceau de câblage.

AVERTISSEMENT

Si vous n'utilisez pas un faisceau de câblage de remorque agréé, cela risque d'endommager le système électrique de votre véhicule et/ou de blesser des personnes.

Conduite sur des pentes

Réduisez votre vitesse et rétrogradez avant d'aborder une descente longue ou raide. Si vous ne rétrogradez pas, vous risquez de devoir tellement utiliser vos freins qu'ils pourraient chauffer et ne plus fonctionner efficacement.

Dans une longue montée, rétrogradez et réduisez votre vitesse à environ 70 km/h (45 miles/h) pour réduire les risques de surchauffe du moteur et de la boîte-pont.

Si votre remorque dépasse le poids de remorque maximal sans freins et que vous disposez d'une boîte-pont automatique, vous devez conduire en position D (Drive) lorsque vous tractez une remorque.

Le fait de conduire votre véhicule en position D (Drive) lorsque vous tractez une remorque permet de réduire la production de chaleur et d'augmenter la longévité de votre boîte-pont.

ATTENTION

• **Lorsque vous tractez une remorque sur des pentes raides (plus de 6 %), faites très attention à la jauge de température du liquide de refroidissement moteur pour vous assurer de l'absence de surchauffe moteur.**

Si le témoin lumineux de température du liquide de refroidissement devient rouge ou si la jauge de température du liquide de refroidissement s'approche de « 130 », rangez-vous et arrêtez-vous dès que vous pouvez le faire en toute sécurité. Laissez le moteur refroidir. Vous pouvez repartir une fois que le moteur a suffisamment refroidi.

• **Vous devez régler la vitesse de conduite en fonction du poids de la remorque et de la pente pour réduire la possibilité de surchauffe du moteur et de la boîte-pont.**

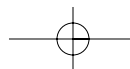
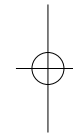
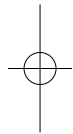

Conduire votre véhicule

Stationnement en pente

De manière générale, il n'est pas recommandé de garer votre véhicule en pente lorsqu'une remorque y est attachée. Cela peut causer des blessures sérieuses, voire mortelles et votre véhicule et la remorque peuvent être endommagés s'ils s'engagent dans une trajectoire descendante.

AVERTISSEMENT **- Stationnement en pente**

Si vous gardez votre véhicule équipé d'une remorque dans une pente, il peut causer des blessures graves, voire mortelles si le frein de remorque lâche.

Quoiqu'il en soit, si vous devez garer votre remorque en pente, voici comment procéder :

1. Arrêtez votre véhicule sur une place de parking. Tournez le volant en direction du trottoir (vers la droite si votre véhicule est orienté vers le bas de la pente, et vers la gauche dans l'autre cas).
2. Si votre véhicule est doté d'une boîte-pont manuelle, mettez-le au point mort, et s'il est doté d'une boîte-pont automatique, mettez-le en position P (Park).
3. Tirez le frein à main et coupez le contact.
4. Placez des cales sous les roues de la remorque côté descente.
5. Démarrez le véhicule, actionnez les freins, passez en position point mort, relâchez d'abord le frein à main puis doucement les freins jusqu'à ce que les cales de la remorque absorbent la charge.
6. Réactionnez les freins, serrez à nouveau le frein à main et mettez votre véhicule en position R (marche arrière) si la boîte pont est manuelle et en position P (Park) si elle est automatique.
7. Coupez le contact puis relâchez la pression sur les freins du véhicule mais laissez le frein à main serré.

AVERTISSEMENT **- Frein de stationnement**

Il peut être dangereux de sortir de votre véhicule lorsque le frein de stationnement n'est pas mis correctement.

Si vous avez laissé tourner le moteur, le véhicule peut se déplacer soudainement. Vous ou d'autres personnes risqueraient des blessures sérieuses ou fatales.

Lorsque vous vous apprêtez à partir après vous être garé en pente

1. La boîte-pont manuelle en position Neutral (Neutral/Point mort) ou la boîte-pont automatique en position P (Park), actionnez les freins et maintenez la pédale de frein enfoncée pendant que vous :
 - Lancez le moteur ;
 - Enclenchez une vitesse et
 - Desserrez le frein de stationnement.
2. Relevez lentement votre pied de la pédale de frein.
3. Roulez lentement jusqu'à ce que la remorque soit libérée des cales.
4. Arrêtez-vous et faites récupérer et conserver les cales par quelqu'un.

Entretien lorsque vous tractez une remorque

Votre véhicule nécessite un entretien plus fréquent lorsque vous tractez régulièrement une remorque. Les éléments importants à surveiller tout particulièrement sont l'huile moteur, le liquide de boîte-pont automatique, le lubrifiant de train de roues et le liquide de refroidissement. L'état des freins doit également faire l'objet d'une surveillance régulière. Chacun de ces éléments est abordé dans ce manuel. L'index vous permet d'y accéder rapidement. Si vous tractez une remorque, il est judicieux de consulter ces sections avant d'entamer votre voyage.

Pensez également à entretenir votre remorque et le crochet. Suivez le programme d'entretien de votre remorque et contrôlez-le périodiquement. De préférence, procédez au contrôle avant chaque journée de conduite. Très important : tous les écrous et les boulons doivent être correctement serrés.

⚠ ATTENTION

- *En raison de la charge plus importante lors de l'utilisation d'une remorque, des surchauffes peuvent survenir les jours de fortes chaleurs ou lorsque vous gravissez des pentes. Si le témoin de température indique une surchauffe, coupez la climatisation et arrêtez le véhicule à un emplacement sûr, afin de laisser refroidir le moteur.*
- *Lorsque vous tractez une remorque, vérifiez le liquide de boîte-pont à intervalles plus rapprochés.*
- *Si votre véhicule n'est pas équipé de la climatisation, il est conseillé d'installer un ventilateur de condenseur afin d'améliorer les performances du moteur en cas de traction de remorque.*

Conduire votre véhicule

Si vous décidez de tracter une remorque

Si vous décidez de tracter une remorque, voici les points importants :

- Envisagez l'utilisation d'un dispositif anti-roulis. Vous pouvez demander à un vendeur de barre de remorquage de vérifier le roulis.
- Ne tractez pas de remorque avec votre véhicule durant ses 2 000 premiers kilomètres (1 200 miles) afin de permettre un rodage correct du moteur. Si vous ignorez cette consigne, cela peut entraîner un endommagement grave du moteur ou de la boîte-pont.
- En cas d'utilisation d'une remorque, nous vous conseillons de faire appel à un concessionnaire Kia agréé afin d'obtenir des informations relatives aux équipements supplémentaires tels que le kit de remorquage, entre autres.
- Conduisez toujours votre véhicule à une allure modérée (vitesse inférieure à 100 km/h / 60 miles/h).
- Dans une longue montée, ne dépassez pas 70 km/h (45 miles/h) ou la limitation de vitesse affichée pour les véhicules à remorque, la valeur la plus faible étant retenue.
- Les considérations importantes ont trait au poids:

Pour l'Europe

Elément		Moteur		Essence 1,4L		Essence 1,6L MPI		Essence 1,6L GDI		Essence 1,6L T-GDI	Diesel 1,4L	Diesel 1,6L	
		M/T	M/T	A/T	M/T	A/T (DCT)	M/T	M/T	M/T	A/T			
Poids maxi de la remorque kg (liv.)	Sans système de freinage	600 (1 323)	600 (1 323)	600 (1 323)	600 (1 323)	600 (1 323)	600 (1 323)	600 (1 323)	600 (1 323)	650 (1 433)	650 (1 433)	650 (1 433)	650 (1 433)
	Avec système de freinage	1 200 (2 646)	1 300 (2 866)	1 200 (2 646)	1 400 (3 086)	1 300 (2 866)	1 400 (3 086)	1 400 (3 086)	1 400 (3 086)	1 500 (3 307)	1 500 (3 307)	1 500 (3 307)	1 300 (2 866)
Charge statique verticale maximale autorisée sur l'accouplement kg (liv.)		60 (132)	60 (132)	60 (132)	60 (132)	60 (132)	60 (132)	60 (132)	60 (132)	75 (165)	75 (165)	75 (165)	75 (165)
Distance recommandée entre le centre de la roue arrière et le point d'accouplement mm (pouce)		3 et 5 portes : 859 (33,8) Remorque : 1 055 (41,54)											

M/T : Boîte-pont manuelle

A/T : Boîte-pont automatique

DCT : Transmission à double embrayage

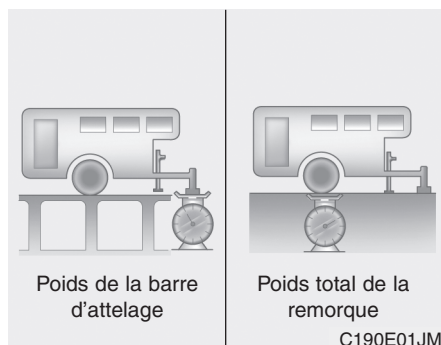

Poids de la remorque

Quel est le poids de sécurité maximum d'une remorque ? Son poids ne doit jamais dépasser le poids de remorque maximal avec freins. Mais même ce poids peut être excessif.

Cela dépend de l'usage que vous faites de votre remorque. Par exemple, la vitesse, l'altitude, les types de routes, la température extérieure et la fréquence à laquelle votre véhicule est utilisé pour tracter une remorque sont importants. Le poids idéal de la remorque peut également dépendre de l'équipement spécial dont dispose votre véhicule.

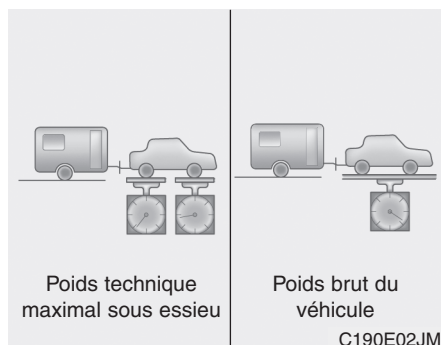

Poids de la barre d'attelage

Le poids de la barre d'attelage d'un véhicule est important, car il affecte le poids brut du véhicule. Ce poids comprend le poids à vide du véhicule, la charge que vous transportez et les occupants du véhicule. Si vous tractez une remorque, vous devez également ajouter le poids de la barre d'attelage au poids brut du véhicule, car celui-ci tractera également ce poids.

Le poids de la barre de d'attelage ne doit pas dépasser 10 % du poids total de la remorque chargée. Après avoir chargé votre remorque, pesez séparément la remorque puis la barre, afin de déterminer si les poids sont conformes. S'ils ne le sont pas, vous pouvez les corriger en déplaçant certains éléments dans la remorque.

Conduire votre véhicule

⚠ AVERTISSEMENT - Remorque

- Ne chargez jamais une remorque plus à l'arrière qu'à l'avant. L'avant doit supporter environ 60 % de la charge totale de la remorque et l'arrière environ 40 %.
- Ne dépassez jamais la limite de poids de la remorque ou du dispositif de traction de la remorque. Une charge inadaptée peut endommager votre véhicule et/ou blesser des personnes. Contrôlez les poids et les charges sur une balance commerciale ou auprès d'un poste de police autoroutier équipé d'une balance.
- Une remorque mal chargée peut entraîner une perte de contrôle du véhicule.

*** REMARQUE**

Avec l'altitude, les performances du moteur diminuent. À partir de 1 000 m au-dessus du niveau de la mer, et tous les 1 000 m suivants, vous devez réduire la charge du véhicule/remorque (poids de la remorque + poids brut du véhicule) de 10 %.

POIDS DU VÉHICULE

Cette section va vous guider en ce qui concerne le bon chargement de votre véhicule et/ou remorque pour que le poids demeure dans la capacité prévue à la conception, que ce soit avec ou sans remorque. Un bon chargement de votre véhicule assurera des performances optimales. Avant de charger votre véhicule, familiarisez-vous avec les termes suivants afin de déterminer les caractéristiques de poids de votre véhicule, avec ou sans remorque, à partir de ses spécifications et de l'étiquette de conformité.

Poids à vide

Il s'agit du poids du véhicule avec un réservoir plein et l'équipement standard. Il n'inclut ni passager, ni chargement, ni équipement en option.

Poids à vide du véhicule

Il s'agit du poids de votre nouveau véhicule lorsque vous l'avez récupéré auprès de votre concessionnaire. Il inclut tout équipement issu du marché secondaire.

Poids brut

Ce chiffre inclut le poids à vide, plus le chargement et les équipements en option.

Poids brut sur essieu

Il s'agit du poids total placé sur chaque essieu (avant et arrière), y compris le poids à vide du véhicule et la charge utile.

Poids technique maximal sous essieu

Il s'agit du poids maximum autorisé supporté par un seul essieu (avant ou arrière). Ce poids est indiqué sur la plaque de certification.

La charge totale sur chaque essieu ne doit jamais dépasser le poids technique maximal sous essieu.

Poids total en charge

Il s'agit du poids à vide plus le poids de chargement réel plus le poids des passagers.

Poids total autorisé en charge

Il s'agit du poids maximal autorisé du véhicule chargé (y compris l'ensemble des options, équipements, passagers et chargements). Le poids total autorisé en charge est indiqué sur la plaque de certification située sur le bas de caisse conducteur.

Surcharge

AVERTISSEMENT - Poids du véhicule

Le poids technique maximal sur essieu et le poids total autorisé en charge de votre véhicule sont indiqués sur la plaque de certification située sur le bas de caisse conducteur (ou du passager avant). Le dépassement de ces limites peut entraîner un accident ou endommager le véhicule. Vous pouvez calculer le poids de votre charge en pesant les objets (et personnes) qui seront installés dans le véhicule.

Veillez à ne pas surcharger votre véhicule.

Que faire en cas d'urgence

Signalisation sur la route	6-2	• Répartition de l'enduit d'étanchéité	6-20
• Feux de détresse	6-2	• Pression de gonflage des pneus	6-20
En cas d'urgence pendant la conduite	6-3	• Notes relatives à l'utilisation sécurisée du TireMobilityKit	6-21
• Si le moteur cale à un carrefour ou à un croisement	6-3	• Caractéristiques techniques	6-22
• Pneu à plat lors de la conduite	6-3	Systeme de surveillance de la pression des pneus (TPMS)	6-23
• Si le moteur cale lors de la conduite	6-3	• Indicateur de dysfonctionnement TPMS (système de contrôle de la pression des pneus)	6-25
Si le moteur refuse de démarrer	6-4	• Changement d'un pneu avec TPMS	6-26
• Si le moteur ne tourne pas ou tourne lentement	6-4	Remorquage plateforme roulante	6-29
• Si le moteur tourne normalement mais ne démarre pas	6-4	• Service de remorquage	6-29
Démarrage d'urgence	6-5	• Retirer le crochet de remorquage	6-30
• Démarrage avec des câbles	6-5	• Remorquage d'urgence	6-30
• Démarrage en poussant	6-7		
En cas de surchauffe du moteur	6-8		
Si vous avez un pneu à plat (avec pneu de rechange)	6-9		
• Cric et outillage	6-9		
• Retrait et rangement de la roue de secours	6-10		
• Changement de roue	6-10		
• Couple de serrage des écrous de roue	6-14		
Si vous avez un pneu à plat (avec Kit TireMobilityKit)	6-17		
• Présentation	6-17		
• Composants du Tire Mobility Kit	6-18		
• Utilisation du Tire Mobility Kit	6-19		

Que faire en cas d'urgence

SIGNALISATION SUR LA ROUTE



Feux de détresse

Les feux de détresse servent à avertir les autres conducteurs qu'ils doivent être très prudents lorsqu'ils s'approchent qu'ils dépassent ou passent devant votre véhicule.

Ils doivent être utilisés chaque fois qu'une réparation d'urgence est effectuée ou lorsque le véhicule est arrêté près du bord de la chaussée. Appuyez sur le bouton des feux de détresse quelle que soit la position de la clé de contact. Le commutateur se trouve sur le tableau de bord central. Tous les feux clignotants clignotent simultanément.

- Les feux de détresse fonctionnent, que votre véhicule roule ou non.
- Les clignotants ne fonctionnent pas lorsque les feux de détresse sont allumés.
- Les feux de détresse doivent toujours être allumés lorsque le véhicule est remorqué.

EN CAS D'URGENCE PENDANT LA CONDUITE

Si le moteur cale à une intersection ou à un carrefour

- Si le moteur cale à une intersection ou à un carrefour, mettez le levier de vitesses au point mort, puis poussez le véhicule jusqu'à un endroit sûr.
- Si votre véhicule est équipé d'une boîte de vitesses mécanique sans contacteur d'allumage, pour faire avancer le véhicule, passez la seconde ou la troisième vitesse, puis lancez le démarreur, sans appuyer sur la pédale d'embrayage.

Si vous avez un pneu à plat pendant la conduite

Si un pneu se dégonfle pendant que vous conduisez :

1. Retirez votre pied de la pédale d'accélérateur et laissez ralentir le véhicule tout en conduisant en ligne droite. N'actionnez pas les freins immédiatement ou ne tentez pas de quitter la route car cela peut occasionner une perte de contrôle. Lorsque le véhicule a ralenti à une vitesse telle que freiner ne présente aucun danger, freinez prudemment et quittez la route.
Quittez la route aussi loin que possible et garez-vous sur un terrain ferme et plat. Si vous vous trouvez sur une autoroute divisée en deux, ne vous garez pas dans la zone médiane entre les deux voies.
2. Lorsque le véhicule est arrêté, allumez vos feux de détresse, serrez le frein de stationnement, et placez la boîte-pont en position P (boîte-pont automatique) ou Marche arrière (boîte-pont manuelle).
3. Faites sortir tous les passagers du véhicule. Assurez-vous qu'ils sortent du côté opposé à la circulation.
4. Lors du remplacement d'un pneu dégonflé, suivez les instructions fournies dans cette section.

Si le moteur cale pendant la conduite

1. Réduisez votre vitesse progressivement en conservant une ligne droite. Quittez prudemment la route vers un endroit sûr.
2. Allumez vos feux de détresse.
3. Essayez à nouveau de démarrer le moteur. Si votre véhicule ne démarre pas, nous vous conseillons de faire appel à un concessionnaire Kia agréé.

Que faire en cas d'urgence

SI LE MOTEUR REFUSE DE DÉMARRER

Si le moteur ne tourne pas ou tourne lentement

1. Si votre véhicule dispose d'une boîte-pont automatique, assurez-vous que le levier de changement de vitesses est dans la position N (Neutral/Point mort) ou P (Park) et que le frein d'urgence est serré.
2. Vérifiez que les bornes de la batterie sont propres et bien serrées.
3. Allumez l'éclairage intérieur. Si la lumière faiblit ou s'éteint lorsque vous faites tourner le démarreur, la batterie est déchargée.
4. Vérifiez que les bornes du démarreur sont suffisamment serrées.
5. Ne poussez pas ou ne tirez pas le véhicule pour le démarrer. Reportez-vous aux instructions pour un démarrage avec des câbles.

⚠ AVERTISSEMENT

Si le moteur refuse de démarrer, ne poussez pas ou ne tirez pas le véhicule pour le démarrer. Cela pourrait entraîner une collision ou provoquer d'autres dommages. De plus, le démarrage en poussant ou en tirant le véhicule peut entraîner une surcharge au niveau du pot catalytique (le cas échéant) et provoquer un incendie.

Si le moteur tourne normalement mais ne démarre pas

1. Vérifiez le niveau de carburant.
2. Le contacteur d'allumage étant en position LOCK / OFF, vérifiez tous les connecteurs à l'allumage, la bobine et les bougies. Reconnectez ce qui peut être déconnecté ou mal connecté.
3. Vérifiez la conduite de carburant dans le compartiment moteur.
4. Si le moteur ne démarre toujours pas, nous vous conseillons de faire appel à un concessionnaire Kia agréé.

DÉMARRAGE D'URGENCE

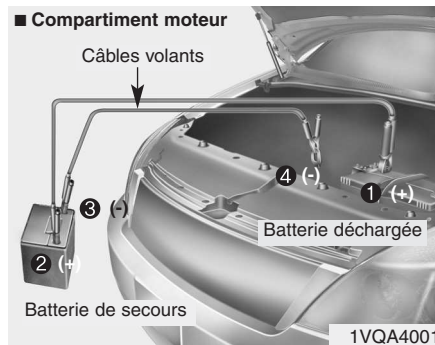

Connectez les câbles dans l'ordre numérique et déconnectez-les dans l'ordre inverse.

Démarrage avec des câbles

Le démarrage avec des câbles peut être dangereux s'il n'est pas effectué correctement. C'est pourquoi, pour éviter de vous blesser ou d'endommager votre véhicule ou votre batterie, vous devez suivre les procédures de démarrage avec des câbles. En cas de doute, nous vous recommandons fortement de faire appel à un service de remorquage pour démarrer votre véhicule avec des câbles.

⚠ ATTENTION

Utilisez uniquement un système de câbles volants 12 volts. Vous risquez d'endommager définitivement un moteur de démarrage, un système d'allumage et d'autres pièces électriques fonctionnant en 12 volts, si vous utilisez une alimentation électrique en 24 volts (deux batteries de 12 volts montées en série ou un alternateur en 24 volts).

⚠ AVERTISSEMENT - Batterie

N'essayez jamais de contrôler le niveau d'électrolyte d'une batterie, car elle risquerait de se briser ou d'exploser, causant ainsi de graves blessures.

⚠ AVERTISSEMENT - Batterie

- Maintenez toute flamme ou source d'étincelles éloignée de la batterie. La batterie produit de l'hydrogène qui risque d'exploser s'il est exposé à une flamme ou à des étincelles.

Le non respect de ces instructions peut entraîner des blessures graves et des dommages sur le véhicule ! Si vous n'êtes pas certain de parvenir à suivre cette procédure, faites vous assister par des personnes qualifiées.

Les batteries contiennent de l'acide sulfurique. Il s'agit d'un composé chimique hautement oxydant et toxique. Lorsque vous utilisez des câbles de démarrage, portez des lunettes de protection et veillez attentivement à ne provoquer aucune projection d'acide sur la peau, sur vos vêtements ou sur le véhicule.

- N'essayez pas de démarrer une batterie avec des câbles si la batterie déchargée est gelée ou si le niveau d'électrolyte est bas, la batterie risquant de se briser ou d'exploser.

Que faire en cas d'urgence

Procédure de démarrage avec des câbles

ATTENTION - Batterie AGM (le cas échéant)

- *Aucune maintenance n'est nécessaire pour les batteries AGM (Absorbent Glass Mat). Toutefois, nous vous conseillons de faire réviser les batteries AGM par un concessionnaire Kia agréé. Pour charger votre batterie AGM, utilisez uniquement des chargeurs automatiques spécifiquement développés pour les batteries AGM.*
- *Lors du remplacement de la batterie AGM, nous vous recommandons d'utiliser des pièces de rechange venant d'un concessionnaire Kia agréé.*
- *N'ouvrez pas ou ne soulevez pas le cache placé au-dessus de la batterie. Cela peut entraîner des fuites au niveau de l'électrolyte interne et causer des blessures graves.*

(Suite)

(Suite)

- *Lorsque vous reconnectez ou remplacez la batterie AGM, la fonction ISG (générateur de starter intégré) ne fonctionne pas immédiatement.*

Si vous souhaitez utiliser la fonction ISG, le capteur de batterie doit être calibré pendant environ 4 heures (contact coupé).

* REMARQUE

Si la batterie est déchargée, le moteur peut être démarré en utilisant la batterie d'un autre véhicule ainsi que deux câbles de démarrage. N'utilisez que des câbles de démarrage avec des manches isolants.

Afin d'éviter toute blessure ou l'endommagement des deux véhicules, respectez rigoureusement les consignes de la procédure suivante.

1. Assurez-vous que la batterie de secours est en 12 volts et que sa borne négative est reliée à la masse.
2. Si la batterie de secours est située dans un autre véhicule, prenez garde à ce que les véhicules ne se touchent pas.
3. Désactivez tous les consommateurs électriques qui ne sont pas nécessaires.
4. Connectez les câbles volants dans l'ordre exact indiqué dans l'illustration. Connectez d'abord une extrémité d'un câble volant à la borne positive de la batterie déchargée (1), puis connectez l'autre extrémité à la borne positive de la batterie de secours (2). Connectez alors une extrémité de l'autre câble volant à la borne négative de la batterie de secours (3), puis l'autre extrémité à un élément métallique fixe et solide (par exemple, la ferrure de levage du moteur) éloigné de la batterie (4). Ne le connectez pas à ou près d'un élément mobile lorsque le moteur démarre. Veillez à ce qu'il n'y ait aucun contact au niveau de la carrosserie des deux véhicules pour éviter tout risque de court-circuit.

Veillez à ce que les câbles volants n'entrent en contact avec aucun autre élément que les bornes de batteries et la masse adéquates. Ne vous penchez pas au-dessus de la batterie lorsque vous effectuez les connexions.

 **ATTENTION - Câbles de batterie**

Ne connectez pas le câble volant provenant de la borne négative de la batterie de secours à la borne négative de la batterie déchargée. Cela peut provoquer la surchauffe et la fissuration de la batterie déchargée en libérant de l'acide.

5. Démarrez le moteur du véhicule possédant la batterie de secours et laissez-le tourner à 2 000 tr/min, puis démarrez le moteur du véhicule possédant la batterie déchargée. Si vous n'arrivez pas à démarrer le véhicule du premier coup, patientez pendant quelques minutes pour que la batterie puisse se recharger, avant d'effectuer une autre tentative.

Si vous ne trouvez aucune raison apparente expliquant le déchargement de votre batterie, nous vous conseillons de faire vérifier le système de votre véhicule par un concessionnaire Kia agréé.

Démarrage en poussant

Vous ne devez pas démarrer un véhicule équipé d'une boîte-pont mécanique en le poussant, cela peut endommager le système anti-pollution. Les véhicules équipés d'une boîte-pont automatique ne peuvent pas être démarrés en les poussant. Suivez les instructions de cette section relatives au démarrage avec des câbles.

 **AVERTISSEMENT**

Ne tractez jamais un véhicule pour le faire démarrer, car le bond en avant soudain qui se produit lorsque le moteur démarre pourrait provoquer une collision avec le véhicule tracteur.

Que faire en cas d'urgence

EN CAS DE SURCHAUFFE DU MOTEUR

Si la jauge de température indique une surchauffe, si vous constatez une perte de puissance, ou si vous entendez un fort bruit de cognement ou un cliquetis, la température du moteur est probablement trop élevée. Ci cela se produit, vous devez:

1. Quitter la route et vous arrêter dès que cela est possible en toute sécurité.
2. Placer le levier de changement de vitesses dans la position P (boîte-pont automatique) ou N (Neutral) (boîte-pont manuelle) et serrer le frein de stationnement. Si la climatisation est activée, coupez-la.
3. Si du liquide de refroidissement coule sous le véhicule ou si de la vapeur s'échappe du capot, arrêtez le moteur. N'ouvrez pas la capot avant que le liquide de refroidissement ait cessé de couler ou que le dégagement de fumées se soit arrêté. Si aucune perte de liquide de refroidissement moteur et aucune vapeur ne sont apparentes, laissez le moteur tourner et assurez-vous que le ventilateur de refroidissement du moteur fonctionne. Si le ventilateur ne fonctionne pas, coupez le moteur.

4. Vérifiez la présence de la courroie de transmission de la pompe à eau. Si elle est présente, vérifiez si elle est bien serrée. Si la courroie de transmission semble conforme, vérifiez l'absence de fuites de liquide de refroidissement en provenance du radiateur, des tuyauteries ou sous le véhicule. (Si la climatisation était utilisée, il est normal que de l'eau froide s'en écoule lorsque vous vous arrêtez).

⚠ AVERTISSEMENT
Pendant que le moteur tourne, éloignez vos cheveux, vos mains et vos vêtements des pièces mobiles comme le ventilateur et les courroies de transmission pour éviter des blessures.

5. Si la courroie de distribution de la pompe à eau est endommagée ou si le réservoir de liquide de refroidissement du moteur présente une fuite, arrêtez immédiatement le moteur et faites appel à un concessionnaire Kia agréé.

⚠ AVERTISSEMENT

N'ôtez pas le bouchon du radiateur lorsque le moteur est chaud. Du liquide de refroidissement peut gicler de l'ouverture et entraîner occasionner des brûlures graves.

6. Si vous ne pouvez pas trouver la cause de la surchauffe, attendez que la température du moteur soit redevenue normale. Puis, si du liquide de refroidissement a été perdu, en ajouter soigneusement dans le réservoir pour amener le niveau de liquide dans le réservoir à mi-hauteur.
7. Procédez avec circonspection en restant attentif à d'autres signes de surchauffe. En cas de surchauffe répétée, nous vous conseillons de faire appel à un concessionnaire Kia agréé.

⚠ ATTENTION

Une baisse importante du niveau de liquide de refroidissement indique la présence d'une fuite dans le système de refroidissement. Par conséquent, nous vous conseillons de faire vérifier le système de votre véhicule par un concessionnaire Kia agréé.

SI VOUS AVEZ UN PNEU À PLAT (AVEC PNEU DE RECHANGE, LE CAS ÉCHÉANT)

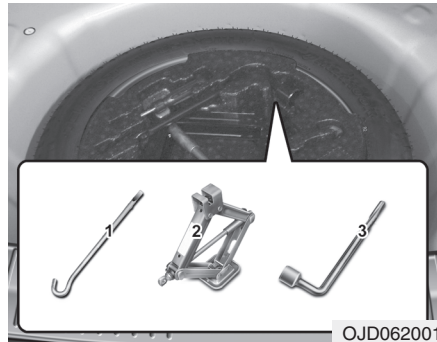

Cric et outillage

Le cric, la poignée du cric et la clé d'écrous de roues sont rangés dans le coffre. Soulevez le couvercle du bac de rangement pour avoir accès à cet équipement.

- (1) Poignée du cric
- (2) Cric
- (3) Clé d'écrous de roues

Utilisation du cric

Le cric est prévu pour le remplacement en urgence de pneus uniquement.

Pour empêcher le cric de heurter l'intérieur du coffre arrière pendant que le véhicule roule, rangez-le correctement et serrez bien la vis de maintien du cric.

Suivez les instructions d'utilisation du cric pour réduire les risques de blessures corporelles.

⚠ AVERTISSEMENT

- Changement de roue

- **N'entreprenez jamais des réparations de votre véhicule sur la voie publique ou sur autoroute.**
- **Eloignez toujours complètement le véhicule de la route vers l'accotement avant de tenter de changer une roue. Le cric doit être utilisé sur un sol stable et plat. Si vous ne pouvez pas trouver d'endroit stable et plat en dehors de la route, faites appel à une société de remorquage pour qu'elle vous prête assistance.**
- **Assurez-vous d'utiliser les bonnes positions avant et arrière pour placer le cric sous le véhicule. N'utilisez jamais les pare-chocs ou toute autre partie du véhicule comme point d'appui du cric.**

(Suite)

Que faire en cas d'urgence

(Suite)

- Le cric peut facilement se décrocher du véhicule et entraîner de graves blessures, voire la mort.
- Ne vous allongez jamais sous un véhicule soutenu par un cric.
- Ne démarrez pas ou ne faites pas tourner le moteur lorsque le véhicule est sur le cric.
- Ne laissez personne à bord du véhicule lorsqu'il est sur le cric.
- Assurez-vous que les enfants présents sont dans un endroit sûr éloigné de la route et du véhicule que vous voulez soulever à l'aide du cric.

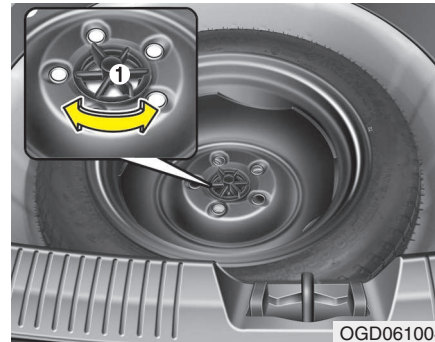

Retrait et rangement de la roue de secours

Tournez dans le sens inverse des aiguilles d'une montre le boulon (1) à oreilles maintenant la roue.

Remplacez la roue dans l'ordre inverse du démontage.

Afin d'éviter que la roue de secours et les outils ne « ballottent » lorsque le véhicule est en mouvement, rangez-les correctement.



Changement de roue

1. Garez-vous sur une surface plane et serrez fermement le frein de stationnement.
2. Placez le levier de changement de vitesses de la boîte-pont manuelle dans la position R (Reverse/ Marche arrière) et celui d'une boîte-pont automatique dans la position P (Park).
3. Actionnez les feux de détresse.



- Sortez la clé d'écrous de roues, le cric, la poignée du cric, et la roue de secours du véhicule.
- Calez l'avant et l'arrière de la roue qui est opposée en diagonale à la position du cric.

⚠ AVERTISSEMENT
- Changement de roue

- Afin d'éviter tout mouvement du véhicule pendant que vous changez une roue, serrez toujours le frein de stationnement à fond et caliez toujours la roue opposée en diagonale à la roue en cours de changement.
- Nous recommandons un calage des roues du véhicule et de ne laisser personne à bord d'un véhicule levé à l'aide d'un cric.



- Desserrez d'un tour les écrous de roue dans le sens contraire des aiguilles d'une montre, mais n'en enlevez aucun avant que la roue n'ait été soulevée du sol.

Que faire en cas d'urgence

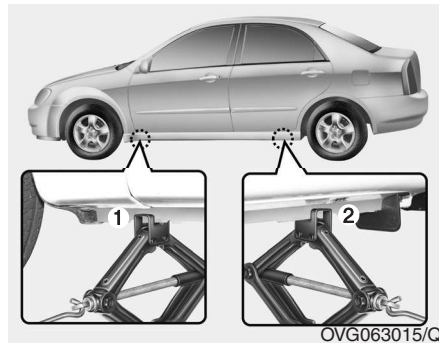

7. Placez le cric en position de levage avant (1) ou arrière (2), au plus près du pneu à changer. Positionnez le cric aux emplacements indiqués sur le châssis. Les positions de levage sont des plaques soudées au châssis, munies de deux étiquettes et d'un renfort en relief correspondant au cric.

⚠ AVERTISSEMENT
- Emplacement du cric
Afin de réduire le risque de blessures, veillez à n'utiliser que le cric fourni avec le véhicule et dans la bonne position ; n'utilisez jamais une autre partie du véhicule comme point d'appui du cric.

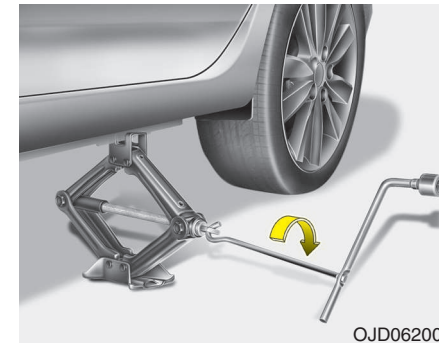

8. Engagez la poignée du cric dans le cric et faites la tourner dans le sens horaire en soulevant le véhicule juste assez pour que la roue quitte le sol. Cette hauteur est d'environ 30 mm (1,2 pouces). Avant de retirer les écrous de roue, assurez-vous que le véhicule est stable et qu'il n'existe aucun risque de mouvement ou de glissement.

Que faire en cas d'urgence

9. Desserrez les écrous de la roue et retirez-les avec vos doigts. Faites glisser la roue en dehors des boulons et posez-la à plat de telle sorte qu'elle ne peut pas rouler au loin. Pour placer la roue sur le moyeu, prenez la roue de secours, alignez les trous sur les boulons et faites glisser la roue dessus. Si cela présente des difficultés, bougez légèrement la roue et alignez le trou supérieur de la roue sur le boulon supérieur. Puis inclinez légèrement la roue en allant et en venant jusqu'à ce que la roue puisse glisser sur les autres boulons.

⚠ AVERTISSEMENT

- **Les roues et les enjoliveurs peuvent avoir des arrêtes tranchantes. Manipulez-les prudemment pour éviter d'éventuelles blessures graves.**
- **Avant de mettre la roue en place, assurez-vous que rien sur le moyeu ou la roue (par exemple de la boue, du goudron, du gravier, etc.) ne gêne la roue pour être solidement fixée au moyeu. S'il y a quoi que soit, enlevez-le. Si le contact sur la surface de montage n'est pas bon entre la roue et le moyeu, les écrous de la roue peuvent se desserrer et entraîner la perte d'une roue. Si vous perdez une roue, vous risquez de perdre le contrôle du véhicule. Cela peut provoquer des blessures graves ou mortelles.**

10. Pour remettre en place la roue, maintenez-la sur les boulons, mettez les écrous de roue sur les boulons, puis serrez à la main. Secouez légèrement le pneu pour être sûr qu'il est bien positionné, puis serrez à nouveau les écrous autant que possible avec vos doigts.

11. Descendez le véhicule au sol en tournant la clé d'écrous de roues dans le sens inverse des aiguilles d'une montre.

Que faire en cas d'urgence



OGD061013

Puis positionnez la clé comme l'indique le schéma et serrez les écrous de roue. Assurez-vous que la douille repose complètement sur l'écrou. Ne vous tenez pas debout sur la clé à pipe ou n'utilisez pas de raccord sur la clé à pipe. Serrez fermement chaque écrou en suivant la séquence indiquée dans l'image. Puis vérifiez à nouveau que chaque écrou est bien serré. Nous vous conseillons de faire vérifier le système par un concessionnaire Kia agréé lorsque vous changez les roues de votre véhicule.

Couple de serrage des écrous de roue :

Roue en acier & roué en alliage d'aluminium :

9~11 kg.m (65~79 liv.pied)

Si vous disposez d'un manomètre pour pneus, retirez le capuchon de valve et contrôlez la pression d'air. Si la pression est inférieure aux recommandations, conduisez lentement jusqu'à la station-service la plus proche et gonflez les pneus à la bonne pression. Si elle est trop élevée, rendez-la conforme jusqu'à ce qu'elle soit correcte. Remettez toujours en place le capuchon de valve après vérification ou mise en conformité de la pression des pneus. Si le capuchon n'est pas remis en place, il peut y avoir une fuite d'air en provenance du pneu. Si vous perdez un capuchon de valve, achetez-en un autre et mettez-le en place dès que possible.

Après avoir changé de roue, fixez toujours en position le pneu à plat puis remettez le cric et l'outillage dans leurs propres espaces de rangement.

⚠ ATTENTION

Les goujons et les écrous de roue de votre véhicule possèdent un filetage métrique. Lorsque vous retirez une roue, assurez-vous que ce sont les écrous retirés qui sont remis en place ou, si vous les remplacez, que vous utilisez des écrous à filetage métrique possédant la même configuration de chanfrein. La mise en place d'un écrou à filetage non métrique sur un goujon métrique ou inversement ne permettra pas de fixer convenablement la roue au moyeu et endommagera le goujon de sorte qu'il devra être remplacé.

Remarquez que la plupart des écrous de roue ne possèdent pas un filetage métrique. Portez une attention extrême au type de filetage avant de mettre en place des écrous ou des roues en pièces de rechanges. En cas de doute, nous vous conseillons de contacter un concessionnaire Kia agréé.

Que faire en cas d'urgence

⚠ AVERTISSEMENT - Goujons de roue

Si les goujons sont endommagés, ils risquent de perdre leur capacité à maintenir la roue. Cela pourrait provoquer la perte de la roue et une collision entraînant de graves blessures.

Afin d'éviter que le cric, la poignée de cric, la clé d'écrous de roues, et la roue de secours ne ballottent lorsque le véhicule est en mouvement, rangez-les correctement.

⚠ AVERTISSEMENT - Pression incorrecte de la roue de secours

Contrôlez la pression de gonflage dès que possible après avoir mis en place la roue de secours. Réglez-la à la pression spécifiée, si nécessaire. Reportez-vous à la section 8 « Pneus et roues ».

Important - utilisation de la roue de secours compacte (le cas échéant)

Votre véhicule est équipé d'une roue de secours compacte. Cette roue occupe moins de place qu'un pneu de dimension standard. Il est plus petit qu'un pneu classique et est uniquement conçu pour une utilisation temporaire.

⚠ ATTENTION

- ***Vous devez conduire prudemment si vous avez recours à la roue de secours compacte. Le pneu de secours compact doit être remplacé par le pneu et la jante classiques adéquats dès que possible.***
- ***L'utilisation du véhicule n'est pas recommandée si plusieurs pneus de secours compacts sont utilisés simultanément.***

⚠ AVERTISSEMENT

La roue de secours compacte est à utiliser uniquement en cas d'urgence. Ne dépassez pas 80 km/h (50 miles/h) lorsque cette roue est montée sur votre véhicule. Le pneu d'origine doit être réparé ou remplacé dès que possible afin d'éviter des blessures graves voire mortelles provoquées par la défaillance de la roue de secours.

Le pneu compact doit être gonflé à 420 kPa (60 psi).

*** REMARQUE**

Vérifiez la pression de gonflage après mise en place du pneu de secours. Réglez-le à la pression spécifiée, si nécessaire.

Que faire en cas d'urgence

Respectez les précautions suivantes lorsque vous utilisez un pneu de secours compact :

- Vous ne devez en aucun cas dépasser 80 km/h (50 miles/h) ; une vitesse supérieure risquerait d'endommager le pneu.
- Assurez-vous de conduire suffisamment lentement pour éviter tout risque dû à l'état de la route. Tout risque routier, tel que des nids de poule ou des débris, risquerait d'endommager sérieusement le pneu de secours compact.
- Une utilisation continue sur route risquerait d'entraîner une défaillance du pneu, une perte de contrôle du véhicule, voire des blessures corporelles.
- Ne dépassez pas la capacité de charge maximum prévue pour le véhicule indiquée sur le flanc du pneu de secours compact.
- Evitez de rouler sur des obstacles. Le diamètre du pneu de secours compact est inférieur à celui d'un pneu classique et réduit la garde au sol d'environ 25 mm (1 pouce), ce qui risque d'endommager le véhicule.
- N'amenez pas le véhicule dans une station de lavage automatique lorsque de la roue de secours compacte est mise en place.
- N'utilisez pas de chaînes sur la roue de secours compacte. Les chaînes ne s'adapteront pas correctement du fait de leur plus petite dimension. Cela risquerait d'endommager le véhicule et d'entraîner une perte des chaînes.
- La roue de secours compacte ne doit pas être mise en place sur l'essieu avant si vous devez conduire votre véhicule sur de la neige ou de la glace.
- N'utilisez pas la roue de secours compacte sur un autre véhicule. Cette roue a en effet été spécialement conçue pour votre véhicule.
- La durée de vie de la bande de roulement d'une roue de secours compacte est inférieure à celle d'une roue standard. Inspectez régulièrement votre roue de secours compacte et remplacez les pneus usés par un pneu de dimension et de modèle identiques, mis en place sur la même roue.
- Le pneu de rechange temporaire ne doit pas être utilisé sur d'autres roues ; de même, les pneus ordinaires, les pneus neige, les enjoliveurs ou les bagues d'enjoliveurs ne doivent pas être utilisés avec la roue de secours temporaire. Si vous tentez de le faire, ces éléments ou d'autres composants du véhicule peuvent être endommagés.
- N'utilisez pas plus d'une roue de secours temporaire à la fois.
- Ne tractez pas de remorque lorsque la roue de secours temporaire est mise en place.

SI VOUS AVEZ UN PNEU À PLAT (AVEC LE KIT TIREMOBILITYKIT, LE CAS ÉCHÉANT)



OJD062011

Veuillez lire les instructions avant d'utiliser le kit TireMobilityKit.

- (1) Compresseur
- (2) Bouteille contenant l'agent d'étanchéité

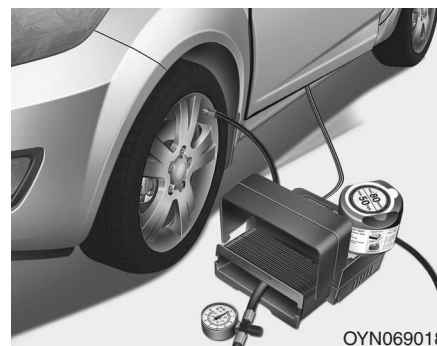

OYN069018

Présentation

Grâce au TireMobilityKit, vous restez mobile même en cas de crevaison d'un pneu.

Le compresseur et l'agent d'étanchéité permettent de réparer efficacement et aisément la plupart des crevaisons provoquées par des clous ou des objets similaires sur un véhicule de tourisme et de regonfler le pneu. Après vous être assuré que le pneu est correctement réparé, vous pouvez conduire prudemment (distance maximale de 200 km/120 miles) sans dépasser 80 km/h (50 miles/h) pour vous rendre chez un concessionnaire automobile ou un revendeur de pneus afin de le faire remplacer.

Certains pneus, présentant notamment des crevaisons importantes ou endommagés sur le flanc, ne peuvent pas être entièrement réparés. Une perte de pression d'air dans le pneu peut en affecter les performances.

Il est donc préférable d'adopter une conduite mesurée, notamment si le véhicule est très chargé ou équipé d'une remorque. Le TireMobilityKit n'est pas conçu ni élaboré pour être une méthode de réparation permanente des pneus et ne doit être utilisé que pour un pneu.

Ce manuel d'instructions vous explique de façon détaillée comment procéder à la réparation temporaire d'une crevaison, de manière aisée et efficace. Lisez la section "Notes relatives à l'utilisation sécurisée du TireMobilityKit".

Que faire en cas d'urgence

⚠ AVERTISSEMENT

N'utilisez pas le kit TireMobilityKit si un pneu est gravement endommagé après avoir roulé à plat ou si la pression d'air est insuffisante. Seules les crevaisons situées dans la zone de la bande de roulement du pneu peuvent être colmatées à l'aide du TireMobilityKit.

Pour des raisons de sécurité, un pneu endommagé sur le flanc ne doit pas être réparé.

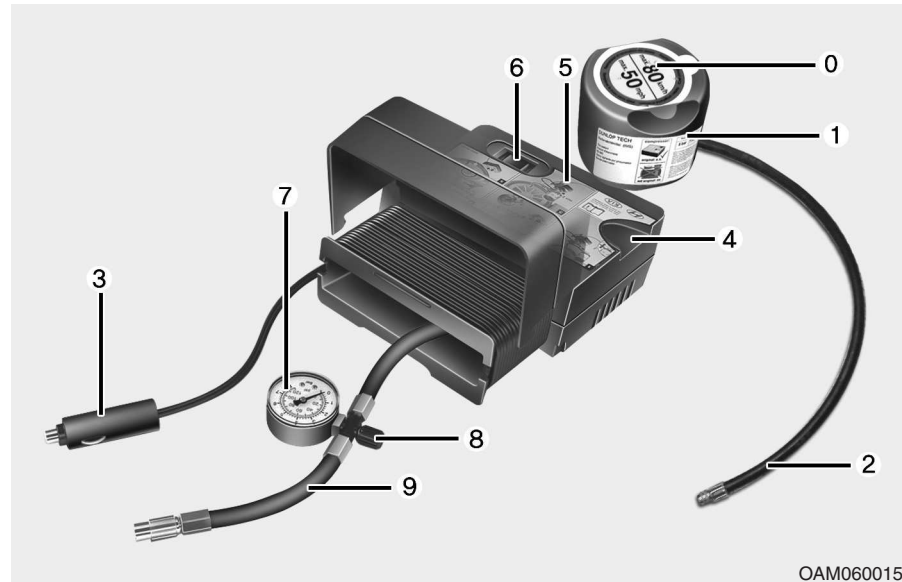

Composants du TireMobilityKit

- | | |
|---|--|
| 0. Etiquette de limitation de vitesse | 3. Connecteurs et câble pour un branchement direct à une prise secteur |
| 1. Bouteille d'agent d'étanchéité et étiquette de limitation de vitesse | 4. Support pour la bouteille d'agent d'étanchéité |
| 2. Tuyau flexible de remplissage permettant de relier la bouteille d'agent d'étanchéité au pneu | 5. Compresseur |
| | 6. Commutateur on/off |

7. Manomètre permettant de lire la pression de gonflage du pneu
8. Bouton permettant de diminuer la pression de gonflage
9. Tuyau flexible permettant de relier le compresseur à la bouteille d'agent d'étanchéité ou le compresseur à la roue

Les connecteurs, le câble et le tuyau flexible de connexion sont rangés dans le logement du compresseur prévu à cet effet.

⚠ AVERTISSEMENT
Avant d'utiliser le TireMobilityKit, respectez les instructions figurant sur le flacon d'enduit d'étanchéité.
Retirez l'étiquette de limitation de vitesse située sur la bouteille d'agent d'étanchéité et mettez-la sur le volant.
Veillez vérifier la date d'expiration mentionnée sur la bouteille d'agent d'étanchéité.

Utilisation du TireMobilityKit

Remplissage avec de l'agent d'étanchéité

Respectez scrupuleusement l'ordre dans lequel cette opération doit être effectuée afin d'éviter tout risque d'écoulement de l'agent d'étanchéité sous haute pression.

- 1) Agitez la bouteille d'agent d'étanchéité.
- 2) Vissez le tuyau flexible de connexion 9 sur le connecteur de la bouteille d'agent d'étanchéité.
- 3) Assurez-vous que le bouton 8 du compresseur n'est pas enfoncé.
- 4) Dévissez le bouchon de la valve du pneu crevé et vissez sur la valve le tuyau flexible de remplissage provenant de la bouteille d'agent d'étanchéité.
- 5) Introduisez la bouteille d'agent d'étanchéité dans le support situé sur le compresseur afin de la maintenir droite.
- 6) Assurez-vous que le compresseur est arrêté, position 0.
- 7) Raccordez le compresseur à la prise d'alimentation du véhicule à l'aide du câble et des connecteurs.
- 8) Contact mis :
 Démarrez le compresseur et laissez-le fonctionner pendant environ 3 minutes le temps que le remplissage de l'agent d'étanchéité s'effectue. La pression de gonflage du pneu après remplissage est sans importance.



Que faire en cas d'urgence

- 9) Arrêtez le compresseur.
- 10) Débranchez les tuyaux flexibles du connecteur de la bouteille d'agent d'étanchéité et de la valve du pneu.

Remplacez le kit TireMobilityKit dans son compartiment de rangement dans le véhicule.

⚠ AVERTISSEMENT

Si vous laissez tourner le moteur dans un espace mal ventilé ou non ventilé (dans un bâtiment, par exemple), vous vous exposez à un risque d'intoxication et de suffocation dû au monoxyde de carbone.

Répartition de l'agent d'étanchéité

Roulez aussitôt sur environ 3 km (2 miles) afin de répartir uniformément l'agent d'étanchéité dans le pneu.

⚠ ATTENTION

Ne dépassez pas 80 km/h (50 miles/h). Si possible, ne roulez pas en dessous de 20 km/h (12 miles/h).

Si, en roulant, vous constatez des vibrations, une gêne à la conduite ou des bruits inhabituels, réduisez votre vitesse et conduisez avec prudence jusqu'à ce que vous puissiez vous arrêter en toute sécurité sur le bas-côté.

Faites appel au service d'assistance routière pour un dépannage ou un remorquage.

Génération de la pression de gonflage du pneu

- 1) Après avoir parcouru environ 3 km (2 miles), arrêtez-vous à un emplacement adapté.
- 2) Branchez le tuyau flexible 9 directement à la valve du pneu.
- 3) Raccordez le compresseur à la prise d'alimentation du véhicule à l'aide du câble et des connecteurs.
- 4) Réglez la pression de gonflage du pneu à 220 kPa (32 psi). Contact mis, procédez comme suit.

- Pour augmenter la pression de gonflage: Démarrez le compresseur, position I. Pour vérifier le réglage de la pression de gonflage, arrêtez brièvement le compresseur.

⚠ AVERTISSEMENT

Ne laissez pas le compresseur fonctionner plus de 10 minutes au risque d'entraîner une surchauffe qui risquerait d'endommager l'appareil.

Que faire en cas d'urgence

- **Pour diminuer la pression de gonflage:** Appuyez sur le bouton 8 du compresseur.

ATTENTION

Si la pression de gonflage chute, faites de nouveau rouler le véhicule ; reportez-vous à la section "Répartition de l'agent d'étanchéité". Puis répétez les étapes 1 à 4.

L'utilisation du TireMobilityKit peut être inefficace pour les dommages des pneus mesurant plus de 4 mm environ.

Nous vous conseillons de faire appel à un concessionnaire Kia agréé si vous ne parvenez pas à rendre le pneu conforme aux normes de sécurité à l'aide du Tire Mobility Kit.

AVERTISSEMENT

La pression de gonflage du pneu doit être d'au moins 220 kPa (32 psi). Si ce n'est pas le cas, arrêtez votre véhicule. Appelez le service de dépannage ou de remorquage.

Notes relatives à l'utilisation sécurisée du TireMobilityKit

- Garez votre voiture sur le bas-côté afin de pouvoir utiliser le TireMobilityKit à l'écart de la circulation. Installez le triangle de signalisation à un endroit visible afin de signaler votre présence aux autres véhicules.
- Pour vous assurer que votre véhicule ne se déplacera pas, serrez toujours le frein de stationnement, même si vous trouvez sur un sol relativement plat.
- Utilisez le TireMobilityKit uniquement pour réparer les pneus crevés/dégonflés des berlines. Ne l'utilisez pas pour des pneus de motocyclettes, de bicyclettes ou tout autre type de pneu.
- Ne retirez pas les objets (clous, vis,...) qui se sont introduits dans le pneu.
- Avant d'utiliser le TireMobilityKit, lisez les consignes de sécurité figurant sur le flacon d'enduit d'étanchéité !
- Laissez le moteur tourner uniquement si le véhicule se trouve à l'extérieur. Sinon, le fonctionnement du compresseur risque de décharger la batterie du véhicule.
- Ne laissez jamais le TireMobilityKit sans surveillance pendant son utilisation.
- Ne laissez pas le compresseur fonctionner plus de 10 minutes à la fois au risque d'entraîner une surchauffe.
- N'utilisez pas le TireMobilityKit si la température ambiante est inférieure à -30 °C (-22 °F).
- N'utilisez pas l'agent d'étanchéité si la date d'expiration figurant sur l'étiquette de la bouteille est dépassée.
- Tenez le kit hors de portée des enfants.

Que faire en cas d'urgence

ATTENTION

Dans la mesure où le Tire Mobility Kit constitue une réparation à titre temporaire uniquement, nous vous conseillons de faire vérifier l'état du pneu par un concessionnaire Kia agréé dès que possible.

AVERTISSEMENT

Faites réparer votre pneu dès que possible. Le pneu peut perdre de la pression à tout moment après avoir été gonflé à l'aide du TMK.

ATTENTION - TPMS (le cas échéant)

L'utilisation du Tire Mobility Kit avec le joint d'étanchéité peut endommager le capteur de pression des pneus. Après avoir utilisé le Tire Mobility Kit, vous devez faire vérifier le capteur de pression des pneus par un concessionnaire Kia agréé.

Caractéristiques techniques

Tension du système : 12 Vcc

Tension de service : 10 - 15 Vcc

Intensité : 15 A max.

Convient pour la plage de températures d'utilisation suivante :
-30 ~ +70 °C (-22 ~ +158 °F)

Pression de service maxi :
6 bar (87 psi)

Dimensions
(pour les roues de 15'' et 16'')

Compresseur : 170 x 150 x 60 mm
(6,7 x 5,9 x 2,4 pouces)

Bouteille contenant l'agent d'étanchéité :
85 x 77 ø mm
(3,3 x 3,0 ø pouces)

Poids du compresseur :
0,8 kg (1,8 livres)

Volume d'agent d'étanchéité :
200 ml (12,2 pouces cube)

Dimensions (pour les roues de 17'')

Compresseur : 168 x 150 x 68 mm
(6,6 x 5,9 x 2,7 pouces)

Bouteille contenant l'agent d'étanchéité :
104 x 85 ø mm
(4,1 x 3,3 ø pouces)

Poids du compresseur :
1,05 kg (2,31 livres)

Volume d'agent d'étanchéité :
300 ml (18,3 pouces cube)

* Vous pouvez vous procurer et remplacer l'agent d'étanchéité et les pièces de rechange auprès d'un concessionnaire automobile agréé ou d'un vendeur de pneus. Les bouteilles d'agent d'étanchéité vides peuvent être jetées avec les ordures ménagères. Les résidus liquides d'agent d'étanchéité doivent être collectés par un vendeur de pneus ou un concessionnaire automobile, ou jetés conformément à la réglementation locale relative à l'élimination des déchets.

SYSTEME DE SURVEILLANCE DE LA PRESSION DES PNEUS (TPMS) (LE CAS ÉCHÉANT)

- (1) Témoin de pression des pneus / Témoin d'anomalie TPMS
- (2) Indicateur de position de la roue concernée (Affichage à l'écran du tableau de bord)

Les pneus, y compris la roue de secours (si équipé), doivent être contrôlés tous les mois à froid et être gonflés à la pression recommandée par le fabricant sur l'étiquette de pression des pneus. (Si votre véhicule est équipé de pneus aux dimensions différentes de celles indiquées sur la l'étiquette de pression des pneus, vous devez déterminer la pression appropriée pour ces pneus)

Le système de surveillance de la pression des pneus (TPMS), qui allume un voyant lorsqu'un ou plusieurs pneus sont dangereusement sous-gonflés, constitue un équipement de sécurité supplémentaire. Par conséquent, lorsque le témoin de pression des pneus s'allume, vous devez vous arrêter et contrôler vos pneus dès que possible, et les gonfler à la bonne pression. Si vous roulez avec un pneu sous-gonflé, il risque de surchauffer et de se détériorer. Rouler avec des pneus sous-gonflés augmente également la consommation de carburant et l'usure de la bande de roulement, et peut réduire la maniabilité ainsi que les performances de freinage.

Bien entendu, le TPMS ne dispense pas le conducteur d'assurer la maintenance appropriée des pneus ; il est de sa responsabilité de veiller à leur pression, même si le sous-gonflage n'est pas assez important pour allumer le témoin de pression des pneus.

Votre véhicule est également équipé d'un témoin d'anomalie TPMS qui indique un éventuel dysfonctionnement du système. Le témoin d'anomalie TPMS est commun au témoin de pression des pneus. Lorsque le système détecte un dysfonctionnement, le témoin clignote pendant environ une minute et reste ensuite allumé en continu. Cette séquence se reproduit aux démarrages suivants du véhicule aussi longtemps que l'anomalie est présente. Si l'indicateur de dysfonctionnement du TPMS reste allumé après avoir clignoté pendant environ 1 minute, le système peut ne pas être en mesure de détecter ou de signaler une faible pression des pneus.

Que faire en cas d'urgence

De nombreuses raisons peuvent expliquer le dysfonctionnement du TPMS, notamment le montage sur le véhicule de pneus ou roues de secours ou de rechange qui empêchent le TPMS de fonctionner correctement. Contrôlez toujours le témoin d'anomalie TPMS après avoir remplacé un ou plusieurs pneus ou roues sur votre véhicule pour vous assurer que le TPMS continue de fonctionner correctement avec les nouveaux pneus ou roues.

* REMARQUE

Dans les cas de figure mentionnés ci-dessous, nous vous conseillons de faire vérifier le système de votre véhicule par un concessionnaire Kia agréé.

1. Le témoin de faible pression des pneus/l'indicateur de dysfonctionnement du TPMS ne s'allument pas pendant trois secondes lorsque le contact est en position ON ou que le moteur tourne.
2. L'indicateur de dysfonctionnement du TPMS reste allumé après avoir clignoté pendant environ 1 minute.
3. Le témoin d'identification du pneu sous-gonflé reste allumé.



Témoin de pression des pneus



Indicateur de position de la roue concernée

Les voyants du système de surveillance de la pression des pneus s'allument lorsqu'un ou plusieurs pneus sont dangereusement sous-gonflés. L'indicateur de position vous permet de voir lequel des pneus est sous-gonflé, en allumant le voyant de position correspondant.

Si l'un des témoins lumineux s'allume, ralentissez immédiatement, adoptez une conduite souple et augmentez les distances de freinage. Arrêtez-vous dès que possible et vérifiez vos pneus sans attendre. Gonflez les pneus à la pression indiquée sur l'étiquette située au niveau du montant central (côté conducteur). Si vous ne pouvez pas arriver jusqu'à une station service ou si le pneu se dégonfle de manière dangereuse, remplacez le pneu sous-gonflé par la roue de secours.

Lorsque vous conduisez votre véhicule pendant environ 10 minutes à une vitesse supérieure à 25 km/h suite au remplacement du pneu sous-gonflé par la roue de secours, il s'ensuit ce qui est cité ci-dessous :

- L'indicateur de dysfonctionnement du TPMS peut rester allumé après avoir clignoté pendant environ 1 minute car le capteur TPMS n'est pas monté sur la roue de secours.

 **ATTENTION**

En hiver ou par temps froid, le témoin de pression des pneus peut s'allumer si les pneus ont été gonflés à la pression recommandée par temps chaud. Cela ne signifie pas que votre TPMS fonctionne mal. En fait, la pression des pneus diminue proportionnellement à la baisse de température.

Lorsque vous faites un trajet d'une région chaude à une région froide ou inversement, ou encore si la température extérieure est extrêmement chaude ou froide, vous devez contrôler la pression des pneus et les gonfler à la pression recommandée.

 **AVERTISSEMENT**

- Dégâts occasionnés par des pneus sous-gonflés

Des pneus dangereusement sous-gonflés rendent le véhicule instable. Ils peuvent faire perdre le contrôle du véhicule au conducteur et augmenter les distances de freinage.

Si vous roulez trop longtemps avec des pneus sous-gonflés, ils risquent de surchauffer et se détériorer.



Indicateur de dysfonctionnement TPMS (système de contrôle de la pression des pneus)

L'indicateur de dysfonctionnement du TPMS va rester allumé après avoir clignoté pendant environ une minute en cas de défaillance du système de contrôle de la pression des pneus. Si le système détecte à la fois un avertissement de sous-gonflage de pneu et une défaillance du système, l'indicateur de dysfonctionnement du TPMS reste allumé après avoir clignoté pendant environ 1 minute.

Nous vous conseillons de faire vérifier le système de votre véhicule par un concessionnaire Kia agréé afin d'identifier la cause du problème.

Que faire en cas d'urgence

ATTENTION

- **L'indicateur de dysfonctionnement du TPMS peut rester allumé après avoir clignoté pendant environ 1 minute si le véhicule passe à proximité de lignes électriques ou d'émetteurs radio, comme c'est le cas dans les postes de police, les administrations publiques, les stations de radiodiffusion, les installations militaires, les aéroports, les tours de transmission, etc. Cela peut créer des interférences avec le fonctionnement normal du système de contrôle de la pression des pneus (TPMS).**

(Suite)

(Suite)

- **L'indicateur de dysfonctionnement du TPMS peut rester allumé après avoir clignoté pendant environ 1 minute si des chaînes à neige sont montées sur le véhicule ou si vous y utilisez des appareils électroniques, tels qu'un ordinateur portable, un chargeur de téléphone mobile, un kit de démarrage à distance, un navigateur GPS, etc. Cela peut créer des interférences avec le fonctionnement normal du système de contrôle de la pression des pneus (TPMS).**

Remplacement d'un pneu avec le dispositif TPMS

Lorsqu'un pneu est à plat, le témoin de pression des pneus et l'indicateur de position de la roue concernée s'allument. Nous vous conseillons de faire vérifier le système de votre véhicule par un concessionnaire Kia agréé.

ATTENTION

Nous vous conseillons d'utiliser un joint approuvé par Kia.

En cas de remplacement d'un pneu, vous devez retirer le joint reliant le capteur de pression des pneus à la roue.

Chaque roue est équipée d'un capteur de pression monté à l'intérieur du pneu, derrière la tige de valve. Vous devez utiliser des roues spéciales pour TPMS. Nous vous conseillons de confier l'entretien de vos pneus à un concessionnaire Kia agréé.

Que faire en cas d'urgence

Lorsque vous conduisez votre véhicule pendant environ 10 minutes à une vitesse supérieure à 25 km/h suite au remplacement du pneu sous-gonflé par la roue de secours, il s'ensuit ce qui est cité ci-dessous :

- L'indicateur de dysfonctionnement du TPMS peut rester allumé après avoir clignoté pendant environ 1 minute car le capteur TPMS n'est pas monté sur la roue de secours.

Il se peut que vous ne parveniez pas à identifier un pneu sous-gonflé d'un simple coup d'œil. Servez-vous toujours d'une jauge de pression adaptée pour mesurer la pression de gonflage de vos pneus. A noter que la pression d'un pneu chaud (qui vient de rouler) sera supérieure à celle d'un pneu froid (à l'arrêt depuis au moins 3 heures et qui a roulé moins de 1,6 km (1 mile) pendant cette période de 3 heures).

Laissez le pneu refroidir avant de mesurer la pression de gonflage. Assurez-vous toujours qu'un pneu est froid avant de le gonfler à la pression recommandée.

Un pneu est froid lorsque le véhicule est resté à l'arrêt pendant 3 heures et a roulé moins de 1,6 km (1 mile) pendant cette période de 3 heures.

ATTENTION

Nous vous conseillons d'utiliser un joint approuvé par Kia si votre véhicule est équipé d'un système de contrôle de la pression des pneus. L'utilisation d'un enduit d'étanchéité liquide peut endommager les capteurs de pression des pneus.

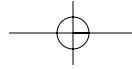

Que faire en cas d'urgence

⚠ AVERTISSEMENT - TPMS

- Le TPMS ne peut pas vous avertir concernant des dégâts importants et soudains causés à un pneu par des facteurs externes tels que des clous ou des débris sur la route.
- Si vous remarquez que le véhicule est instable, décélérer, freinez en douceur, puis gardez-vous dans un endroit sûr à l'écart de la route.

⚠ AVERTISSEMENT - Protection du TPMS

L'altération, la modification ou la désactivation des composants du système de surveillance de la pression des pneus (TPMS) risque d'entraver la capacité du système à avertir le conducteur de pneus sous-gonflés et/ou de dysfonctionnements du TPMS. L'altération, la modification ou la désactivation des composants du système de surveillance de la pression des pneus (TPMS) peut, en outre, entraîner l'annulation de la garantie pour cette partie du véhicule.

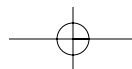
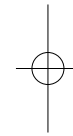
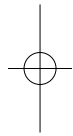

REMORQUAGE PLATEFORME ROULANTE

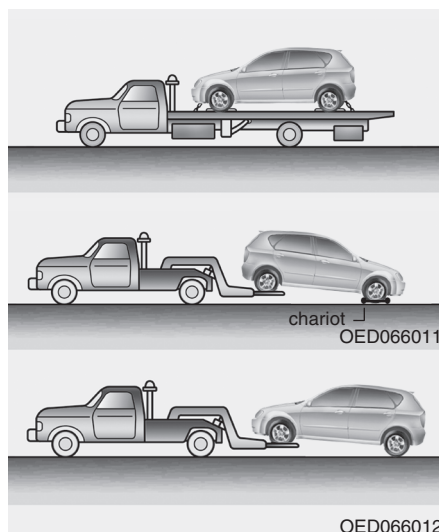

La configuration de remorquage avec les roues arrière au sol (sans chariots) et les roues avant levées est acceptable.

Si l'une des roues ou l'un des composants de la suspension chargé est endommagé ou si le véhicule est remorqué avec les roues avant sur le sol, utilisez une plate-forme roulante sous les roues avant.

Lors du remorquage par une dépanneuse commerciale sans chariots porte-roues, c'est toujours l'avant du véhicule qui doit être levé, et non l'arrière.

* REMARQUE

Si l'EPB ne se desserre pas normalement, nous vous conseillons de faire remorquer votre véhicule chez un concessionnaire Kia agréé pour qu'il puisse effectuer la vérification du système.

Service de remorquage

Si un remorquage d'urgence s'avère nécessaire, nous vous recommandons de faire appel à un concessionnaire Kia agréé ou à un service de dépannage commercial. Des procédures de levage et de remorquage adaptées sont nécessaires pour éviter d'endommager le véhicule. L'utilisation de chariots porte-roues ou d'un plateau est recommandée.

Vous trouverez des directives relatives à la traction de remorques dans la section 5 « Remorquage ».

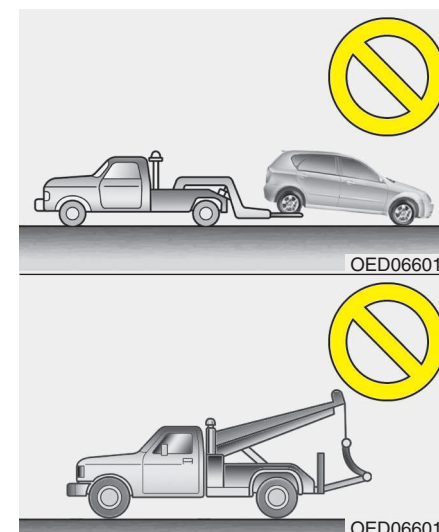

⚠ ATTENTION

- **Ne remorquez pas le véhicule en arrière avec les roues avant au sol, cela risque d'endommager le véhicule.**
- **Ne procédez pas au remorquage avec un équipement à courroies. Utilisez un équipement lève-roues ou à plate-forme.**

Que faire en cas d'urgence

Lorsque vous remorquez en urgence votre véhicule sans chariots porte roues :

1. Mettez le contact en position ACC.
2. Placez le levier de commande de la boîte-pont en position N (Neutral).
3. Desserrez le frein de stationnement.

ATTENTION

Si vous ne placez pas le levier de commande de la boîte-pont en position N (Neutral), cela peut provoquer des dommages internes de la boîte-pont.

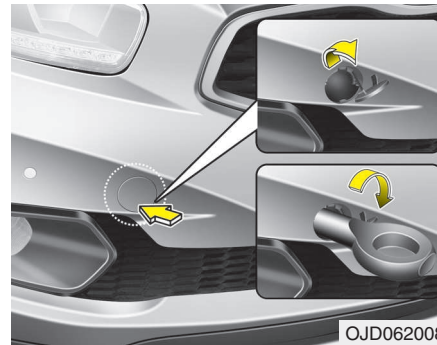

Retirer le crochet de remorquage (le cas échéant)

1. Ouvrez le hayon/coffre et retirez le crochet de remorquage de la boîte à outils.
2. Retirez le capot du port d'attelage sur le pare-chocs avant en appuyant sur la partie inférieure du capot.
3. Pour installer le crochet de remorquage, introduisez-le dans le trou et tournez-le dans le sens des aiguilles d'une montre jusqu'à ce qu'il soit entièrement fixé.
4. Retirez le crochet de remorquage et remettez le couvercle en place après utilisation.

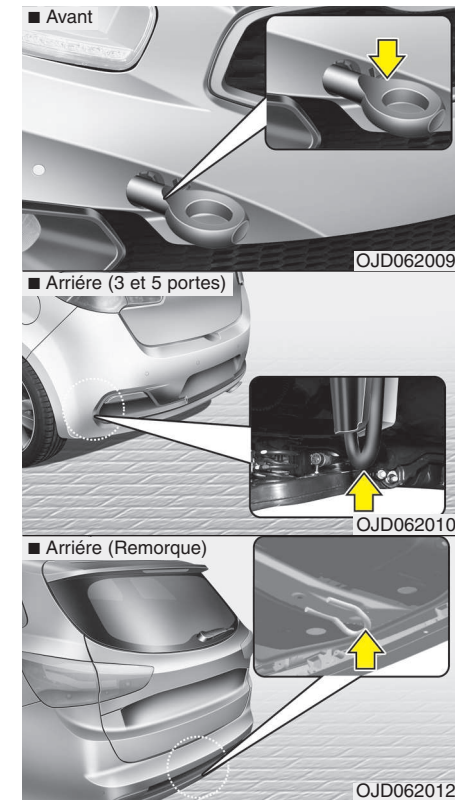

Remorquage d'urgence

Si un remorquage s'avère nécessaire, nous vous recommandons de faire appel à un concessionnaire Kia agréé ou à un service de dépannage commercial.

Si le service de remorquage n'est pas disponible en cas d'urgence, votre véhicule peut temporairement être remorqué à l'aide d'un câble ou d'une chaîne solidement fixé(e) au crochet de remorquage d'urgence situé sous l'avant du véhicule. Soyez extrêmement prudent lors du remorquage du véhicule. Le conducteur doit se trouver dans le véhicule pour le diriger et actionner les freins.

Ce mode de remorquage n'est possible que sur des routes à revêtement dur sur une courte distance et à faible vitesse. Les roues, les essieux, la transmission, la direction et les freins doivent également être en bon état.

- N'utilisez pas les crochets de remorquage pour désembourber un véhicule, le désensabler ou dans d'autres situations lorsque celui-ci ne peut être extrait grâce à sa seule puissance.
- Evitez de remorquer un véhicule plus lourd que le véhicule tracteur.
- Les conducteurs des deux véhicules doivent communiquer entre eux fréquemment.

ATTENTION

- *Fixez une sangle de remorquage au crochet de remorquage.*
- *Si vous utilisez une partie de votre véhicule autre que les crochets de remorquage aux fins de remorquage, cela risque d'endommager la caisse de votre véhicule.*
- *Utilisez uniquement un câble ou une chaîne destiné(e) spécifiquement à être utilisé(e) pour le remorquage de véhicules. Fixez solidement le câble ou la chaîne au crocher de remorquage fourni.*

- Avant un remorquage d'urgence, assurez-vous que le crochet n'est pas cassé ou endommagé.
- Fixez solidement la chaîne ou le câble de remorquage au crochet.
- Ne tirez pas brusquement sur le crochet. Exercez une force constante et régulière.
- Pour éviter d'endommager le crochet, ne tirez pas d'un côté ou à un angle vertical. Tirez toujours tout droit.

AVERTISSEMENT

Soyez extrêmement prudent lors du remorquage du véhicule.

- Evitez les démarrages brutaux ou des manœuvres brusques qui solliciteraient excessivement le crochet de remorquage d'urgence ainsi que le câble ou la chaîne de remorquage. Le crochet ainsi que le câble ou la chaîne de remorquage peuvent casser et provoquer des dégâts ou des blessures graves.
- Si le véhicule immobilisé pour cause d'avarie ne peut pas être déplacé, cessez le remorquage. Nous vous conseillons de faire appel à un concessionnaire Kia agréé ou à une dépanneuse pour obtenir de l'assistance.
- Remorquez le véhicule aussi droit que possible.
- Eloignez vous du véhicule au cours du remorquage.

Que faire en cas d'urgence

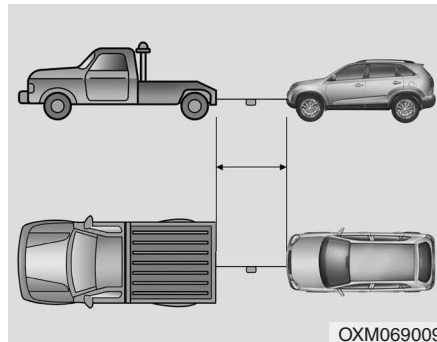

- Utilisez une sangle de remorquage d'une longueur inférieure à 5 m (16 pieds). Attachez un chiffon rouge ou blanc (d'environ 30 cm (12 pouces) de large), au milieu de la sangle afin qu'elle soit aisément visible.
- Conduisez prudemment, de telle sorte que la sangle de remorquage ne se relâche pas au cours du remorquage.

Précautions relatives au remorquage d'urgence

- Placez le contacteur d'allumage en position ACC, afin que le volant ne soit pas bloqué.
- Placez le levier de commande de la boîte-pont en position N (Neutral).
- Desserrez le frein de stationnement.
- Appuyez sur la pédale de frein avec plus de force que d'habitude, car les performances de vos freins sont réduites.
- La direction nécessite plus d'effort, car le système de direction assistée est désactivé.
- Si vous conduisez sur une longue pente, les freins risquent de surchauffer et leurs performances risquent d'être réduites. Arrêtez-vous souvent et laissez refroidir les freins.

ATTENTION

- Boîte-Pont Automatique

- *Si le véhicule est remorqué avec les quatre roues au sol, le remorquage n'est possible que depuis l'avant. Assurez-vous que la boîte-pont est dans la position N (Neutral). Assurez-vous que la direction est débloquée en mettant le contacteur d'allumage sur la position ACC. Le conducteur doit se trouver dans le véhicule remorqué pour actionner la direction et les freins.*
- *Pour éviter d'endommager gravement votre boîte pont automatique, si vous tractez une remorque, ne roulez pas à plus 15 km/h (10 miles/h) et sur une distance maximale de 1,5 km (1 mile).*

Entretien

Compartiment moteur	7-3	• Vérification du frein à main	7-44
Services d'entretien	7-6	Filtre à carburant (pour les moteurs diesel)	7-45
• Responsabilité du propriétaire	7-6	• Drainage de l'eau du filtre à carburant	7-45
• Précautions du propriétaire en matière d'entretien ..	7-6	• Extraction de l'air du filtre à carburant	7-45
• Précautions relatives au compartiment moteur		Filtre à air	7-46
(Moteur diesel)	7-7	• Remplacement du filtre	7-46
Entretien effectué par le propriétaire	7-8	Filtre à air de la climatisation	7-48
• Programme d'entretien à effectuer par le propriétaire..	7-8	• Vérification du filtre.....	7-48
Service d'entretien programmé	7-11	• Remplacement du filtre	7-48
• Pour l'Europe	7-12	Balais d'essuie-glace	7-50
• Sauf l'Europe	7-23	• Contrôle des essuie-glaces	7-50
Explication relative aux éléments d'entretien		• Remplacement des balais.....	7-50
programmés	7-35	Batterie	7-53
Huile moteur	7-38	• Pour un meilleur entretien de la batterie.....	7-53
• Vérification du niveau d'huile moteur.....	7-38	• Étiquette de capacité de la batterie	7-54
• Vidange et changement du filtre à huile	7-39	• Rechargement de la batterie	7-55
Liquide de refroidissement du moteur	7-40	• Réinitialisation des éléments.....	7-55
• Vérification du niveau du liquide de refroidissement ..	7-40	Pneumatiques et roues	7-56
• Changement du liquide de refroidissement.....	7-42	• Entretien des pneus	7-56
Liquide de freinage/d'embrayage	7-43	• Pressions de gonflage des pneus recommandées	
• Vérification du niveau du liquide		à froid.....	7-56
de frein/d'embrayage	7-43	• Vérification de la pression de gonflage des pneus... 7-58	
Liquide lave-glace	7-44	• Rotation des pneus	7-59
• Vérification du niveau du liquide lave-glace.....	7-44	• Alignement des roues et équilibrage des pneus.....	7-60
Frein de stationnement - portatif	7-44	• Remplacement des pneus.....	7-61
		• Remplacement des roues	7-62

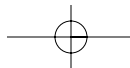

• Adhérence des pneus	7-63
• Entretien des pneus	7-63
• Étiquette sur la paroi latérale des pneus	7-63
• Pneu à profil bas.....	7-67
Fusibles	7-69
• Description du boîtier de relais/de fusibles	7-74
Ampoules	7-94
• Remplacement de l'éclairage avant	7-95
• Orientation des phares et des feux antibrouillard avant (pour l'Europe).....	7-101
• Remplacement de l'ampoule du répétiteur latéral ..	7-109
• Remplacement de l'ampoule du bloc optique arrière combiné	7-109
• Remplacement de l'ampoule du feu stop surélevé ..	7-114
• Remplacement de l'ampoule de la plaque d'immatriculation.....	7-114
• Remplacement de l'ampoule de l'éclairage intérieur..	7-115
Esthétique du véhicule.....	7-116
• Entretien extérieur.....	7-116
• Entretien intérieur	7-121
Système anti-pollution.....	7-123

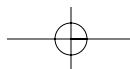
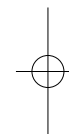

COMPARTIMENT MOTEUR

■ Moteur Essence (GDI)

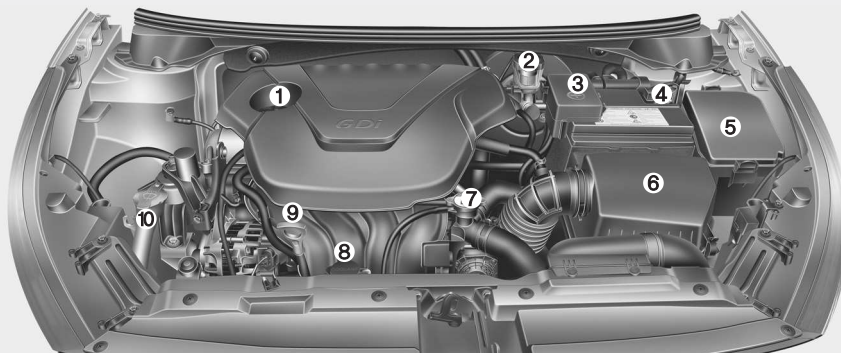

1. Capuchon du réservoir d'huile du moteur
2. Réservoir du liquide de freins/
d'embrayage
3. Borne de batterie positive
4. Borne de batterie négative
5. Boîte de fusibles
6. Filtre à air
7. Capuchon du radiateur
8. Réservoir du liquide de refroidissement
du moteur
9. Jauge d'huile du moteur
10. Réservoir du liquide de lave-pare-brise

■ Moteur Essence (MPI)

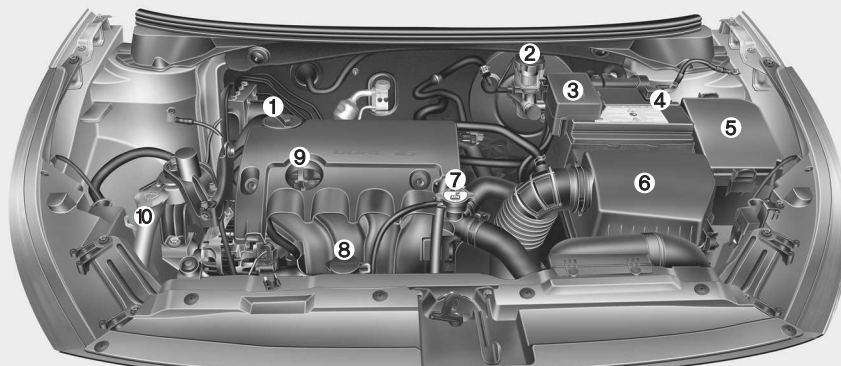

* Le compartiment moteur réel du véhicule peut être différent de celui de la figure.

OJD072001/OJD072002

Entretien

■ Moteur Essence (T-GDI)

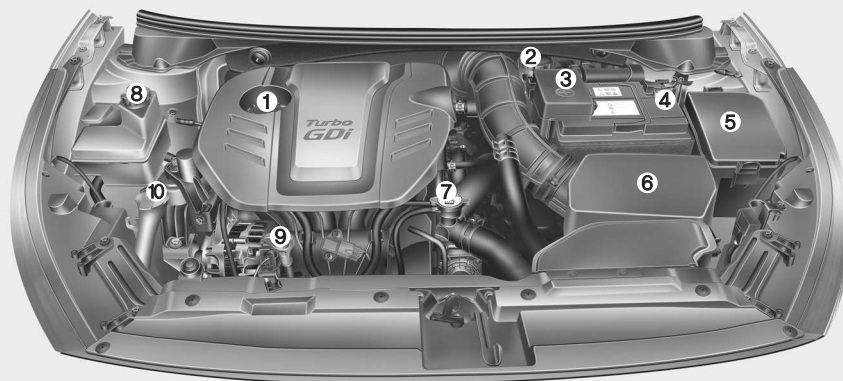

1. Capuchon du réservoir d'huile du moteur
2. Réservoir du liquide de freins/
d'embrayage
3. Borne de batterie positive
4. Borne de batterie négative
5. Boîte de fusibles
6. Filtre à air
7. Capuchon du radiateur
8. Réservoir du liquide de refroidissement
du moteur
9. Jauge d'huile du moteur
10. Réservoir du liquide de lave-pare-brise

* Le compartiment moteur réel du véhicule peut être différent de celui de la figure.

OJD073077R

■ Moteur diesel

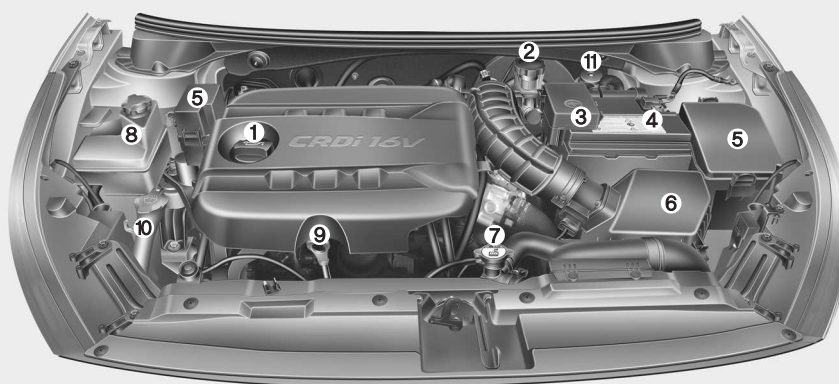

1. Capuchon du réservoir d'huile du moteur
2. Réservoir du liquide de freins/
d'embrayage
3. Borne de batterie positive
4. Borne de batterie négative
5. Boîte de fusibles
6. Filtre à air
7. Capuchon du radiateur
8. Réservoir du liquide de refroidissement
du moteur
9. Jauge d'huile du moteur
10. Réservoir du liquide de lave-pare-brise
11. Filtre à carburant

* Le compartiment moteur réel du véhicule peut être différent de celui de la figure.

OJD072003

Entretien

SERVICES D'ENTRETIEN

Lorsque vous procédez à une opération d'entretien ou de vérification, vous devez prendre toutes les précautions pour éviter d'endommager votre véhicule ou de vous blesser.

Un entretien inadapté, incomplet ou insuffisant peut occasionner des problèmes de fonctionnement de votre véhicule et causer des dommages au véhicule, un accident ou des blessures corporelles.

Responsabilité du propriétaire

* REMARQUE

Le propriétaire est responsable du service d'entretien et de la conservation des fiches.

De manière générale, nous vous conseillons de faire réviser votre véhicule par un concessionnaire Kia agréé. Vous devez conserver tous les documents relatifs à l'entretien de votre véhicule afin de prouver qu'il a été réalisé conformément au calendrier d'entretien. Ces informations servent à prouver que vous respectez les exigences en termes de révision et de maintenance liées aux garanties de votre véhicule. Des informations détaillées sont disponibles dans votre passeport d'entretien. Les réparations et réglages nécessaires suite à un entretien inapproprié ou un défaut d'application des procédures d'entretien obligatoires ne sont pas couverts par la garantie de votre véhicule.

Précautions que le propriétaire doit prendre en matière d'entretien

Un entretien inadapté ou incomplet peut occasionner des problèmes. Cette section vous donne des instructions uniquement à propos des éléments faciles d'entretien.

* REMARQUE

Un entretien inadapté effectué par le propriétaire au cours de la période de garantie peut entraîner une modification de la couverture de garantie. Pour plus de détails, lisez le livret de garantie et d'entretien qui vous est remis avec le véhicule. Si vous avez des doutes concernant une procédure d'entretien, nous vous conseillons de faire vérifier le système de votre véhicule par un concessionnaire Kia agréé.

⚠ AVERTISSEMENT
- Opérations d'entretien

- Procéder à une opération d'entretien sur un véhicule peut s'avérer dangereux. Vous pouvez vous blesser gravement lors d'une opération d'entretien. Si vous ne disposez pas des connaissances et de l'expertise nécessaires ou des outils et de l'équipement adéquats pour effectuer la procédure, nous vous conseillons de faire réviser le système de votre véhicule par un concessionnaire Kia agréé.
- Il est dangereux d'effectuer une opération sous le capot lorsque le moteur est en marche. C'est encore plus dangereux si vous portez des bijoux ou des vêtements amples. Ils peuvent s'accrocher dans des pièces amovibles et entraîner des blessures. Aussi, si vous devez intervenir sous le capot pendant que le moteur est en marche, assurez-vous d'avoir enlevé tous vos bijoux (plus particulièrement les bagues, bracelets, montres et colliers), ainsi que les cravates, foulards et vêtements amples similaires avant de vous approcher du moteur ou des ventilateurs de refroidissement.

Précautions relatives au compartiment moteur (Moteur diesel)

- L'injecteur fonctionne sous haute tension (maximum 200V). Par conséquent, les accidents suivants peuvent se produire:
 - Le contact direct avec l'injecteur ou le câble d'injecteur peut entraîner un choc électrique, affecter vos muscles ou votre système nerveux.
 - L'onde électromagnétique émise par l'injecteur en fonctionnement peut causer un dysfonctionnement des stimulateurs cardiaques.
- Suivez les conseils de sécurité ci-dessous lorsque vous vérifiez le compartiment moteur tandis que ce dernier tourne.
 - Ne touchez pas l'injecteur, les câbles d'injecteur et l'ordinateur du moteur pendant que le moteur tourne.
 - Ne retirez pas le connecteur de l'injecteur pendant que le moteur tourne.
 - Les porteurs de stimulateur cardiaque ne doivent pas s'approcher du moteur au démarrage ou en cours de fonctionnement.

⚠ AVERTISSEMENT
- Moteur diesel

N'intervenez jamais sur le système d'injection pendant que le moteur est en marche ou dans les 30 secondes suivant l'arrêt du moteur. La pompe à haute pression, la rampe, les injecteurs et les tuyaux à haute pression sont soumis à une pression élevée même lorsque le moteur est coupé. Le jet de carburant résultant des fuites de carburant peut entraîner des blessures graves s'il éclabousse le corps. Les porteurs de stimulateur cardiaque ne doivent pas approcher à plus de 30 cm de l'ECU ou du faisceau de câblage dans le compartiment moteur pendant que le moteur est en marche, étant donné les champs magnétiques importants produits par les hautes tensions traversant le système électronique de commande moteur.

Entretien

ENTRETIEN EFFECTUÉ PAR LE PROPRIÉTAIRE

Les listes suivantes répertorient les contrôles et vérifications que le propriétaire ou qu'un concessionnaire Kia agréé doit effectuer aux intervalles indiqués afin de garantir la sécurité et le fonctionnement fiable de votre véhicule.

Si vous avez des questions, nous vous conseillons de faire appel à un concessionnaire Kia agréé pour obtenir des renseignements.

Ces contrôles d'entretien effectués à la demande du propriétaire ne sont généralement pas couverts par les garanties et la main d'œuvre, les pièces et les lubrifiants utilisés vous seront peut-être facturés.

Programme d'entretien à effectuer par le propriétaire

Lorsque vous faites le plein de carburant :

- Vérifier le niveau d'huile moteur.
- Vérifier le niveau du liquide de refroidissement dans le réservoir correspondant.
- Vérifier le niveau du liquide lave-glace du pare-brise.
- Assurez-vous que les pneus sont suffisamment gonflés.
- Vérifiez le radiateur et le condensateur.

Vérifiez si l'avant du radiateur et du condensateur est propre et s'il n'est pas obstrué par des feuilles, de la saleté, des insectes, etc.

Si l'une des pièces mentionnées ci-dessus est extrêmement sale ou si vous avez des doutes quant à son état, nous conseillons de contacter un concessionnaire Kia agréé.

AVERTISSEMENT

Soyez prudent lorsque vous vérifiez le niveau du liquide de refroidissement alors que le moteur est encore chaud. Du liquide de refroidissement brûlant et de la vapeur risquent de s'échapper sous la pression. Des brûlures ou des blessures graves peuvent en résulter.

Lorsque vous conduisez votre véhicule :

- Notez tous les changements concernant le bruit d'échappement ou l'odeur des gaz d'échappement à l'intérieur du véhicule.
- Notez les vibrations éventuelles du volant. Notez si la maîtrise du volant vous demande plus d'effort ou si au contraire le volant est plus lâche, notez également les changements dans la direction.
- Notez si votre véhicule a tendance en permanence à tourner légèrement d'un côté ou à porter sur le côté lorsque vous roulez sur un terrain plat et lisse.
- Lorsque vous vous arrêtez, écoutez et notez les bruits inhabituels, les déviations d'un côté, une pédale de frein plus lâche ou une raideur dans la pédale de frein.
- Si vous constatez un patinage ou un changement dans le fonctionnement de votre boîte-pont, vérifiez le niveau du liquide de la boîte-pont.
- Contrôlez le fonctionnement de la boîte-pont manuelle, y compris l'embrayage.

- Vérifiez la fonction P (Parking) de la boîte-pont automatique/transmission à double embrayage.
- Vérifier le frein de stationnement.
- Vérifier l'absence de fuite sous votre véhicule (ruissellement d'eau du système de climatisation au cours de son utilisation ou après son utilisation).

Au minimum une fois par mois :

- Vérifier le niveau du liquide de refroidissement dans le réservoir correspondant.
- Vérifier le fonctionnement des éclairages extérieurs y compris les feux stop, les clignotants et les feux de détresse.
- Vérifier la pression de gonflage de tous les pneus y compris la roue de secours.

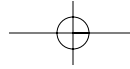

Entretien

***Au minimum deux fois par an
(c'est-à-dire, à l'automne et au
printemps) :***

- Vérifier l'absence de fuite ou de dégât au niveau du radiateur, du chauffage et des tuyaux de climatisation.
- Vérifier la pulvérisation du lave-glace et le fonctionnement des essuie-glaces. Nettoyez les balais d'essuie-glace avec un chiffon propre humidifié à l'aide de liquide lave-glace.
- Vérifier l'alignement des phares.
- Vérifier le pot d'échappement, les tuyaux d'échappement, les plaques de protection et les colliers de serrage.
- Vérifier l'absence d'usure des ceintures trois points et leur bon fonctionnement.
- Vérifier l'absence d'usure des pneus et que les écrous de roue sont bien serrés.

Au minimum une fois par an :

- Nettoyez la carrosserie et les orifices d'évacuation des portes.
- Graissez les charnières et les tirants de portes ainsi que les charnières de capot.
- Graissez les verrous et serrures de portes et de capot.
- Graissez les caoutchoucs d'étanchéité des portes.
- Vérifier le système de climatisation avant l'été.
- Contrôler et graissez la transmission et les commandes de la boîte-pont automatique.
- Nettoyez la batterie et les bornes.
- Vérifier le niveau du liquide de frein (et d'embrayage).

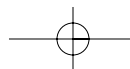
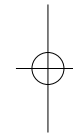
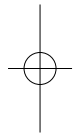

SERVICE D'ENTRETIEN PROGRAMMÉ

Suivez le programme d'entretien normal si, en général, aucune des conditions d'utilisation du véhicule suivantes ne s'applique. Si l'une des conditions suivantes s'applique, suivez le programme Entretien en cas de conduite sur terrains difficiles.

- Conduites répétées sur courtes distances.
- Conduite dans des zones poussiéreuses ou sablonneuses.
- Utilisation excessive des freins.
- Conduite dans des zones où le sel ou d'autres matériaux corrosifs sont utilisés.
- Conduite sur des routes accidentées ou boueuses.
- Conduite dans des zones montagneuses.
- Longues périodes de conduite au ralenti ou à vitesse réduite.
- Conduite prolongée par temps froids et/ou extrêmement humides.
- Plus de 50 % du temps de conduite en circulation urbaine dense, à des températures supérieures à 32 °C (90 °F).

Si les conditions énumérées ci-dessus correspondent à votre environnement de conduite, vous devez vérifier, remplacer ou refaire les niveaux de liquide plus souvent que les intervalles mentionnés dans le programme d'entretien normal suivant. Respectez les intervalles d'entretien définis conformément aux périodes ou à la distance indiqués dans le graphique.

Entretien

PROGRAMME D'ENTRETIEN NORMAL - POUR L'EUROPE

Les services d'entretien suivants doivent être exécutés pour assurer un bon contrôle des émissions et une bonne performance. Conservez vos factures pour tous les travaux sur le système antipollution du véhicule aux fins de la garantie. Là où un kilométrage et un intervalle de temps sont donnés, la fréquence est établie par la première occurrence.

- *1 : Tous les 500 km ou avant un long trajet, contrôlez le niveau d'huile et vérifiez qu'aucune fuite n'est survenue.
- *2 : Le programme d'entretien dépend de la qualité du carburant. Il est applicable uniquement en cas d'utilisation d'un carburant approprié, " EN 590 ou équivalent ". Si les spécifications relatives au diesel ne sont pas conformes à l'EN590, le remplacement doit être effectué conformément au calendrier de maintenance strict.
- *3 : Si l'huile recommandée n'est pas disponible, remplacez l'huile moteur et le filtre à huile moteur tous les 20 000 km ou tous les 12 mois.
- *4 : Si l'huile recommandée n'est pas disponible, remplacez le filtre et l'huile moteur tous les 15 000 km pour les moteurs MPI et tous les 10 000 km pour les moteurs GDI.
- *5 : Vérifier régulièrement le niveau d'huile moteur & compléter si nécessaire. Le fait de rouler avec un niveau d'huile moteur trop faible est susceptible de provoquer des dommages moteur non couverts par la garantie.
- *6 : Le programme d'entretien dépend de la qualité du carburant. Il est applicable uniquement en cas d'utilisation d'un carburant approprié, " EN 590 ou équivalent ". Si les spécifications relatives au diesel ne sont pas conformes à l'EN590, la pièce doit être remplacée plus souvent. En cas de problèmes importants liés à la sécurité (limitations du débit de carburant, fortes poussées, perte de puissance, démarrage difficile, etc.), remplacez immédiatement le filtre à carburant sans tenir compte du calendrier d'entretien et consultez un concessionnaire Kia agréé pour en savoir plus.
- *7 : Il est considéré que le filtre à carburant ne nécessite aucun entretien, mais une révision régulière est recommandée dans la mesure où ce programme d'entretien dépend de la qualité du carburant utilisé. En cas de problèmes importants (limitations du débit de carburant, fortes poussées, perte de puissance, démarrage difficile, etc.), remplacez immédiatement le filtre à carburant sans tenir compte du calendrier d'entretien et consultez un concessionnaire Kia agréé pour en savoir plus.
- *8 : Le liquide de transmission de la boîte-pont manuelle et celui de la transmission à double embrayage doivent être changés chaque fois qu'ils entrent en contact avec de l'eau.
- *9 : Vérifier le tendeur de la courroie de distribution, le galet de tension et la poulie d'alternateur et les réparer ou remplacer au besoin.
- *10 : Lors de l'ajout de liquide de refroidissement, n'utilisez que de l'eau déminéralisée ou douce et ne mélangez jamais de l'eau dure au liquide de refroidissement ajouté en usine. Un mélange inadéquat de liquides de refroidissement peut entraîner des dysfonctionnements graves ou endommager le moteur.
- *11 : Relever un bruit excessif des soupapes et/ou une vibration du moteur et régler, si nécessaire. Nous vous conseillons de faire vérifier le système de votre véhicule par un concessionnaire Kia agréé.
- *12 : En cas de non-disponibilité d'essence de bonne qualité satisfaisant aux exigences des normes européennes relatives aux carburants (EN228) ou de tout autre équivalent (additifs pour carburants y compris), il est recommandé d'utiliser un bidon d'additif. Pour obtenir ces additifs ainsi que des instructions d'utilisation, adressez-vous à un concessionnaire Kia agréé. Ne mélangez jamais d'autres additifs.

PROGRAMME D'ENTRETIEN NORMAL - POUR L'EUROPE (SUITE)

30 000 km (20 000 miles) ou 24 mois

- Inspection du filtre à air
- Inspection du réfrigérant/compresseur du système de climatisation (le cas échéant)
- Inspection de l'état de la batterie
- Inspection des conduites, flexibles et raccords du système de freinage
- Inspection de la pédale de frein/d'embrayage (le cas échéant)
- Inspection de l'intégralité du système électrique
- Inspection des disques et des plaquettes de frein
- Inspection des arbres de transmission et des soufflets
- Inspection du système d'échappement
- Inspection des joints de rotule de la suspension avant
- Inspection des canalisations, tuyaux d'alimentation et raccords (diesel)
- Inspection du frein à main (manuel)
- Inspection du boîtier de direction, des transmissions et des soufflets
- Inspection des pneus (pression et usure) (30 000 km (20 000 miles) ou 12 mois)
- Inspection de l'intercooler, du tuyau d'entrée/de sortie, du tuyau d'admission d'air (essence T-GDI) (Tous les 15 000 km (10 000 miles))
- Remplacement du liquide de freinage/d'embrayage
- Remplacement du filtre à air de climatisation

(Suite)

(Suite)

- Remplacement de l'huile et du filtre du moteur (diesel) *1 *2 *3 *5
- Remplacement de l'huile et du filtre du moteur (essence) *1 *4 *5 (30 000 km (20 000 miles) ou 12 mois)
- Remplacement de l'huile et du filtre du moteur (essence T-GDI) *1 *5 (Tous les 15 000 km (10 000 miles) ou tous les 12 mois)
- Remplacement de la cartouche de filtre à carburant (diesel) *6
- Ajout d'additifs pour carburant (essence) *12 (Tous les 15 000 km (10 000 miles) ou tous les 12 mois)

* Inspection : contrôle et le cas échéant, réglage, correction, nettoyage ou remplacement.

Entretien

PROGRAMME D'ENTRETIEN NORMAL - POUR L'EUROPE (SUITE)

60 000 km (40 000 miles) ou 48 mois

- Inspection du réfrigérant/compresseur du système de climatisation (le cas échéant)
- Inspection de l'état de la batterie
- Inspection des conduites, flexibles et raccords du système de freinage
- Inspection de la pédale de frein/d'embrayage (le cas échéant)
- Inspection de l'intégralité du système électrique
- Inspection des disques et des plaquettes de frein
- Inspection des arbres de transmission et des soufflets
- Inspection du système d'échappement
- Inspection des joints de rotule de la suspension avant
- Inspection du filtre à carburant (essence) *⁷
- Inspection du filtre à air du réservoir de carburant (essence, le cas échéant)
- Inspection des canalisations, tuyaux d'alimentation et raccords (essence, diesel)
- Inspection du liquide de boîte manuelle (le cas échéant) *⁸
- Inspection du frein à main (manuel)
- Inspection du boîtier de direction, des transmissions et des soufflets
- Inspection des pneus (pression et usure) (60 000 km (40 000 miles) ou 24 mois)
- Inspection du tuyau de vapeur et du bouchon du filtre à carburant
- Inspection du liquide de la transmission à double embrayage *⁸

(Suite)

(Suite)

- Inspection de l'intercooler, du tuyau d'entrée/de sortie, du tuyau d'admission d'air (essence T-GDI) (Tous les 15 000 km (10 000 miles))
- Inspection du système de refroidissement (inspection à 60 000 km (40 000 miles) ou 48 mois après ; inspection tous les 30 000 km (20 000 miles) ou tous les 24 mois)
- Inspection de la courroie de distribution (diesel) *⁹ (inspection à 90 000 km (60 000 miles) ou 48 mois après ; inspection tous les 30 000 km (20 000 miles) ou tous les 24 mois)
- Remplacement du filtre à air
- Remplacement du liquide de freinage/d'embrayage
- Remplacement du filtre à air de climatisation
- Remplacement de l'huile et du filtre du moteur (diesel) *¹ *² *³ *⁵
- Remplacement de l'huile et du filtre du moteur (essence) *¹ *⁴ *⁵ (60 000 km (40 000 miles) ou 24 mois)
- Remplacement de l'huile et du filtre du moteur (essence T-GDI) *¹ *⁵ (Tous les 15 000 km (10 000 miles) ou tous les 12 mois)
- Remplacement de la cartouche de filtre à carburant (diesel) *⁶
- Remplacement des bougies (essence - nickel)
- Remplacement des bougies (essence T-GDI - iridium) (Tous les 75 000 km (59 000 miles) ou tous les 60 mois)
- Ajout d'additifs pour carburant (essence) *¹² (Tous les 15 000 km (10 000 miles) ou tous les 12 mois)

* Inspection : contrôle et le cas échéant, réglage, correction, nettoyage ou remplacement.

PROGRAMME D'ENTRETIEN NORMAL - POUR L'EUROPE (SUITE)

90 000 km (60 000 miles) ou 72 mois

- Inspection du filtre à air
- Inspection du réfrigérant/compresseur du système de climatisation (le cas échéant)
- Inspection de l'état de la batterie
- Inspection des conduites, flexibles et raccords du système de freinage
- Inspection de la pédale de frein/d'embrayage (le cas échéant)
- Inspection de l'intégralité du système électrique
- Inspection des disques et des plaquettes de frein
- Inspection des arbres de transmission et des soufflets
- Inspection du système d'échappement
- Inspection des joints de rotule de la suspension avant
- Inspection des canalisations, tuyaux d'alimentation et raccords (diesel)
- Inspection du frein à main (manuel)
- Inspection du boîtier de direction, des transmissions et des soufflets
- Inspection des pneus (pression et usure) (90 000 km (60 000 miles) ou 36 mois)
- Inspection du jeu des soupapes (essence) *11
- Inspection de l'intercooler, du tuyau d'entrée/de sortie, du tuyau d'admission d'air (essence T-GDI) (Tous les 15 000 km (10 000 miles))

(Suite)

(Suite)

- Inspection du système de refroidissement (inspection à 60 000 km (40 000 miles) ou 48 mois après ; inspection tous les 30 000 km (20 000 miles) ou tous les 24 mois)
- Inspection de la courroie de distribution (diesel) *9 (inspection à 90 000 km (60 000 miles) ou 48 mois après ; inspection tous les 30 000 km (20 000 miles) ou tous les 24 mois)
- Inspection de la courroie de distribution (essence) *9 (inspection à 90 000 km (60 000 miles) ou 72 mois après ; inspection tous les 30 000 km (20 000 miles) ou tous les 24 mois)
- Remplacement du liquide de freinage/d'embrayage
- Remplacement du filtre à air de climatisation
- Remplacement de l'huile et du filtre du moteur (diesel) *1 *2 *3 *5
- Remplacement de l'huile et du filtre du moteur (essence) *1 *4 *5 (90 000 km (60 000 miles) ou 36 mois)
- Remplacement de l'huile et du filtre du moteur (essence T-GDI) *1 *5 (Tous les 15 000 km (10 000 miles) ou tous les 12 mois)
- Remplacement de la cartouche de filtre à carburant (diesel) *6
- Ajout d'additifs pour carburant (essence) *12 (Tous les 15 000 km (10 000 miles) ou tous les 12 mois)

* Inspection : contrôle et le cas échéant, réglage, correction, nettoyage ou remplacement.

Entretien

PROGRAMME D'ENTRETIEN NORMAL - POUR L'EUROPE (SUITE)

120 000 km (80 000 miles) ou 96 mois

- Inspection du réfrigérant/compresseur du système de climatisation (le cas échéant)
- Inspection de l'état de la batterie
- Inspection des conduites, flexibles et raccords du système de freinage
- Inspection de la pédale de frein/d'embrayage (le cas échéant)
- Inspection de l'intégralité du système électrique
- Inspection des disques et des plaquettes de frein
- Inspection des arbres de transmission et des soufflets
- Inspection du système d'échappement
- Inspection des joints de rotule de la suspension avant
- Inspection du filtre à carburant (essence) *⁷
- Inspection du filtre à air du réservoir de carburant (essence, le cas échéant)
- Inspection des canalisations, tuyaux d'alimentation et raccords (essence, Diesel)
- Inspection du liquide de boîte manuelle (le cas échéant) *⁸
- Inspection du frein à main (manuel)
- Inspection du boîtier de direction, des transmissions et des soufflets
- Inspection des pneus (pression et usure) (120 000 km (80 000 miles) ou 48 mois)
- Inspection du tuyau de vapeur et du bouchon du filtre à carburant
- Inspection du liquide de la transmission à double embrayage *⁸

(Suite)

(Suite)

- Inspection de l'intercooler, du tuyau d'entrée/de sortie, du tuyau d'admission d'air (essence T-GDI) (Tous les 15 000 km (10 000 miles))
- Inspection du système de refroidissement (inspection à 60 000 km (40 000 miles) ou 48 mois après ; inspection tous les 30 000 km (20 000 miles) ou tous les 24 mois)
- Inspection de la courroie de distribution (diesel) *⁹ (inspection à 90 000 km (60 000 miles) ou 48 mois après ; inspection tous les 30 000 km (20 000 miles) ou tous les 24 mois)
- Inspection de la courroie de distribution (essence) *⁹ (inspection à 90 000 km (60 000 miles) ou 72 mois après ; inspection tous les 30 000 km (20 000 miles) ou tous les 24 mois)
- Remplacement du filtre à air
- Remplacement du liquide de freinage/d'embrayage
- Remplacement du filtre à air de climatisation
- Remplacement de l'huile et du filtre du moteur (diesel) *¹ *² *³ *⁵
- Remplacement de l'huile et du filtre du moteur (essence) *¹ *⁴ *⁵ (120 000 km (80 000 miles) ou 48 mois)
- Remplacement de l'huile et du filtre du moteur (essence T-GDI) *¹ *⁵ (Tous les 15 000 km (10 000 miles) ou tous les 12 mois)
- Remplacement de la cartouche de filtre à carburant (diesel) *⁶
- Remplacement des bougies (essence - nickel)
- Ajout d'additifs pour carburant (essence) *¹² (Tous les 15 000 km (10 000 miles) ou tous les 12 mois)

* Inspection : contrôle et le cas échéant, réglage, correction, nettoyage ou remplacement.

PROGRAMME D'ENTRETIEN NORMAL - POUR L'EUROPE (SUITE)

150 000 km (100 000 miles) ou 120 mois

- Inspection du filtre à air
- Inspection du réfrigérant/compresseur du système de climatisation (le cas échéant)
- Inspection de l'état de la batterie
- Inspection des conduites, flexibles et raccords du système de freinage
- Inspection de la pédale de frein/d'embrayage (le cas échéant)
- Inspection de l'intégralité du système électrique
- Inspection des disques et des plaquettes de frein
- Inspection des arbres de transmission et des soufflets
- Inspection du système d'échappement
- Inspection des joints de rotule de la suspension avant
- Inspection des canalisations, tuyaux d'alimentation et raccords (diesel)
- Inspection du frein à main (manuel)
- Inspection du boîtier de direction, des transmissions et des soufflets
- Inspection des pneus (pression et usure) (150 000 km (100 000 miles) ou 60 mois)
- Inspection de l'intercooler, du tuyau d'entrée/de sortie, du tuyau d'admission d'air (essence T-GDI) (Tous les 15 000 km (10 000 miles))
- Inspection du système de refroidissement (inspection à 60 000 km (40 000 miles) ou 48 mois après ; inspection tous les 30 000 km (20 000 miles) ou tous les 24 mois)

(Suite)

(Suite)

- Inspection de la courroie de distribution (diesel) *⁹ (inspection à 90 000 km (60 000 miles) ou 48 mois après ; inspection tous les 30 000 km (20 000 miles) ou tous les 24 mois)
- Inspection de la courroie de distribution (essence) *⁹ (inspection à 90 000 km (60 000 miles) ou 72 mois après ; inspection tous les 30 000 km (20 000 miles) ou tous les 24 mois)
- Remplacement du liquide de freinage/d'embrayage
- Remplacement du filtre à air de climatisation
- Remplacement de l'huile et du filtre du moteur (diesel) *¹ *² *³ *⁵
- Remplacement de l'huile et du filtre du moteur (essence) *¹ *⁴ *⁵ (150 000 km (100 000 miles) ou 60 mois)
- Remplacement de l'huile et du filtre du moteur (essence T-GDI) *¹ *⁵ (Tous les 15 000 km (10 000 miles) ou tous les 12 mois)
- Remplacement de la cartouche de filtre à carburant (diesel) *⁶
- Remplacement des bougies (essence GDI - iridium)
- Remplacement des bougies (essence T-GDI - iridium) (Tous les 75 000 km (59 000 miles) ou tous les 60 mois)
- Ajout d'additifs pour carburant (essence) *¹² (Tous les 15 000 km (10 000 miles) ou tous les 12 mois)

* Inspection : contrôle et le cas échéant, réglage, correction, nettoyage ou remplacement.

Entretien

PROGRAMME D'ENTRETIEN NORMAL - POUR L'EUROPE (SUITE)

180 000 km (120 000 miles) ou 144 mois

- Inspection du réfrigérant/compresseur du système de climatisation (le cas échéant)
- Inspection de l'état de la batterie
- Inspection des conduites, flexibles et raccords du système de freinage
- Inspection de la pédale de frein/d'embrayage (le cas échéant)
- Inspection de l'intégralité du système électrique
- Inspection des disques et des plaquettes de frein
- Inspection des arbres de transmission et des soufflets
- Inspection du système d'échappement
- Inspection des joints de rotule de la suspension avant
- Inspection du filtre à carburant (essence) *7
- Inspection du filtre à air du réservoir de carburant (essence, le cas échéant)
- Inspection des canalisations, tuyaux d'alimentation et raccords (essence, diesel)
- Inspection du liquide de boîte manuelle (le cas échéant) *8
- Inspection du frein à main (manuel)
- Inspection du boîtier de direction, des transmissions et des soufflets
- Inspection des pneus (pression et usure) (180 000 km (120 000 miles) ou 72 mois)
- Inspection du jeu des soupapes (essence) *11
- Inspection du tuyau de vapeur et du bouchon du filtre à carburant
- Inspection du liquide de la transmission à double embrayage *8

(Suite)

(Suite)

- Inspection de l'intercooler, du tuyau d'entrée/de sortie, du tuyau d'admission d'air (essence T-GDI) (Tous les 15 000 km (10 000 miles))
- Inspection du système de refroidissement (inspection à 60 000 km (40 000 miles) ou 48 mois après ; inspection tous les 30 000 km (20 000 miles) ou tous les 24 mois)
- Inspection de la courroie de distribution (diesel) *9 (inspection à 90 000 km (60 000 miles) ou 48 mois après ; inspection tous les 30 000 km (20 000 miles) ou tous les 24 mois)
- Inspection de la courroie de distribution (essence) *9 (inspection à 90 000 km (60 000 miles) ou 72 mois après ; inspection tous les 30 000 km (20 000 miles) ou tous les 24 mois)
- Remplacement du filtre à air
- Remplacement du liquide de freinage/d'embrayage
- Remplacement du filtre à air de climatisation
- Remplacement de l'huile et du filtre du moteur (diesel) *1 *2 *3 *5
- Remplacement de l'huile et du filtre du moteur (essence) *1 *4 *5 (180 000 km (120 000 miles) ou 72 mois)
- Remplacement de l'huile et du filtre du moteur (essence T-GDI) *1 *5 (Tous les 15 000 km (10 000 miles) ou tous les 12 mois)
- Remplacement de la cartouche de filtre à carburant (diesel) *6
- Remplacement des bougies (essence - nickel)
- Ajout d'additifs pour carburant (essence) *12 (Tous les 15 000 km (10 000 miles) ou tous les 12 mois)

* Inspection : contrôle et le cas échéant, réglage, correction, nettoyage ou remplacement.

PROGRAMME D'ENTRETIEN NORMAL - POUR L'EUROPE (SUITE)

210 000 km (140 000 miles) ou 168 mois

- Inspection du filtre à air
- Inspection du réfrigérant/compresseur du système de climatisation (le cas échéant)
- Inspection de l'état de la batterie
- Inspection des conduites, flexibles et raccords du système de freinage
- Inspection de la pédale de frein/d'embrayage (le cas échéant)
- Inspection de l'intégralité du système électrique
- Inspection des disques et des plaquettes de frein
- Inspection des arbres de transmission et des soufflets
- Inspection du système d'échappement
- Inspection des joints de rotule de la suspension avant
- Inspection des canalisations, tuyaux d'alimentation et raccords (diesel)
- Inspection du frein à main (manuel)
- Inspection du boîtier de direction, des transmissions et des soufflets
- Inspection des pneus (pression et usure) (210 000 km (140 000 miles) ou 84 mois)
- Inspection de l'intercooler, du tuyau d'entrée/de sortie, du tuyau d'admission d'air (essence T-GDI) (Tous les 15 000 km (10 000 miles))
- Inspection du système de refroidissement (inspection à 60 000 km (40 000 miles) ou 48 mois après ; inspection tous les 30 000 km (20 000 miles) ou tous les 24 mois)

(Suite)

(Suite)

- Inspection de la courroie de distribution (diesel) *⁹ (inspection à 90 000 km (60 000 miles) ou 48 mois après ; inspection tous les 30 000 km (20 000 miles) ou tous les 24 mois)
- Inspection de la courroie de distribution (essence) *⁹ (inspection à 90 000 km (60 000 miles) ou 72 mois après ; inspection tous les 30 000 km (20 000 miles) ou tous les 24 mois)
- Remplacement du liquide de freinage/d'embrayage
- Remplacement du filtre à air de climatisation
- Remplacement de l'huile et du filtre du moteur (diesel) *¹ *² *³ *⁵
- Remplacement de l'huile et du filtre du moteur (essence) *¹ *⁴ *⁵ (210 000 km (140 000 miles) ou 84 mois)
- Remplacement de l'huile et du filtre du moteur (essence T-GDI) *¹ *⁵ (Tous les 15 000 km (10 000 miles) ou tous les 12 mois)
- Remplacement de la cartouche de filtre à carburant (diesel) *⁶
- Remplacement des bougies (essence T-GDI - iridium) (Tous les 75 000 km (59 000 miles) ou tous les 60 mois)
- Remplacement du liquide de refroidissement *¹⁰ (remplacement à 210 000 km (120 000 miles) ou après 120 mois, puis tous les 30 000 km (20 000 miles) ou tous les 24 mois)
- Ajout d'additifs pour carburant (essence) *¹² (Tous les 15 000 km (10 000 miles) ou tous les 12 mois)

* Inspection : contrôle et le cas échéant, réglage, correction, nettoyage ou remplacement.

Entretien

PROGRAMME D'ENTRETIEN NORMAL - POUR L'EUROPE

240 000 km (160 000 miles) ou 192 mois

- Inspection du réfrigérant/compresseur du système de climatisation (le cas échéant)
- Inspection de l'état de la batterie
- Inspection des conduites, flexibles et raccords du système de freinage
- Inspection de la pédale de frein/d'embrayage (le cas échéant)
- Inspection de l'intégralité du système électrique
- Inspection des disques et des plaquettes de frein
- Inspection des arbres de transmission et des soufflets
- Inspection du système d'échappement
- Inspection des joints de rotule de la suspension avant
- Inspection du filtre à carburant (essence) *⁷
- Inspection du filtre à air du réservoir de carburant (essence, le cas échéant)
- Inspection des canalisations, tuyaux d'alimentation et raccords (essence, diesel)
- Inspection du liquide de boîte manuelle (le cas échéant) *⁸
- Inspection du frein à main (manuel)
- Inspection du boîtier de direction, des transmissions et des soufflets
- Inspection des pneus (pression et usure) (240 000 km (160 000 miles) ou 96 mois)
- Inspection du tuyau de vapeur et du bouchon du filtre à carburant
- Inspection du liquide de la transmission à double embrayage *⁸
- Inspection de l'intercooler, du tuyau d'entrée/de sortie, du tuyau d'admission d'air (essence T-GDI) (Tous les 15 000 km (10 000 miles))
- Inspection du système de refroidissement (inspection à 60 000 km (40 000 miles) ou 48 mois après ; inspection tous les 30 000 km (20 000 miles) ou tous les 24 mois)

(Suite)

(Suite)

- Inspection de la courroie de distribution (diesel) *⁹ (inspection à 90 000 km (60 000 miles) ou 48 mois après ; inspection tous les 30 000 km (20 000 miles) ou tous les 24 mois)
- Inspection de la courroie de distribution (essence) *⁹ (inspection à 90 000 km (60 000 miles) ou 72 mois après ; inspection tous les 30 000 km (20 000 miles) ou tous les 24 mois)
- Remplacement du filtre à air
- Remplacement du liquide de freinage/d'embrayage
- Remplacement du filtre à air de climatisation
- Remplacement de l'huile et du filtre du moteur (diesel) *¹ *² *³ *⁵
- Remplacement de l'huile et du filtre du moteur (essence) *¹ *⁴ *⁵ (240 000 km (160 000 miles) ou 96 mois)
- Remplacement de l'huile et du filtre du moteur (essence T-GDI) *¹ *⁵ (Tous les 15 000 km (10 000 miles) ou tous les 12 mois)
- Remplacement de la cartouche de filtre à carburant (diesel) *⁶
- Remplacement des bougies (essence - nickel)
- Remplacement du liquide de refroidissement *¹⁰ (remplacement à 210 000 km (120 000 miles) ou après 120 mois, puis tous les 30 000 km (20 000 miles) ou tous les 24 mois)
- Ajout d'additifs pour carburant (essence) *¹² (Tous les 15 000 km (10 000 miles) ou tous les 12 mois)

Pas d'inspection ni d'entretien requis

- Liquide de boîte automatique

* Inspection : contrôle et le cas échéant, réglage, correction, nettoyage ou remplacement.

ENTRETIEN EN CAS DE CONDUITE SUR TERRAINS DIFFICILES - POUR L'EUROPE

Les éléments suivants doivent être révisés plus souvent sur les véhicules utilisés principalement sur des terrains difficiles. Consulter le tableau ci-dessous pour connaître les fréquences d'entretien appropriées.

R : Remplacer I : Contrôler et si nécessaire, régler, corriger, nettoyer ou remplacer

ÉLÉMENT D'ENTRETIEN		OPÉRATION D'ENTRETIEN	FRÉQUENCE D'ENTRETIEN	CONDITION DE CONDUITE	
Huile moteur et filtre à huile	Essence	MPI* ¹	R	Tous les 15 000 km (10 000 miles) ou tous les 6 mois	A, B, C, F, G, H, I, J, K, L
		GDI* ¹	R	Tous les 15 000 km (10 000 miles) ou tous les 6 mois	
		T-GDI	R	Tous les 5 000 km (3 000 miles) ou tous les 3 mois	
	Diesel * ²	R	Tous les 15 000 km (10 000 miles) ou tous les 12 mois	A, B, C, F, G, H, I, J, K, L	
Élément du filtre à air		R	À remplacer plus fréquemment selon l'état	C, E	
Liquide de boîte-pont manuelle (le cas échéant)		R	Tous les 120 000 km (80 000 miles)	C, D, E, F, G, H, I, K	
Liquide de transmission à double embrayage (le cas échéant)		R	Tous les 120 000 km (80 000 miles)	C, D, E, F, G, H, I, K	
Liquide de boîte-pont automatique (le cas échéant)		R	Tous les 90 000 km (60 000 miles)	A, C, D, E, F, G, H, I, K	

*¹ : Si l'huile recommandée n'est pas disponible, remplacez le filtre et l'huile moteur tous les 7 500 km, ou 6 mois, pour les moteurs MPI et tous les 5 000 km, ou 6 mois, pour les moteurs GDI.

*² : Si l'huile recommandée n'est pas disponible, remplacez l'huile moteur et le filtre à huile moteur tous les 10 000 km ou tous les 6 mois.

Entretien

ÉLÉMENT D'ENTRETIEN	OPÉRATION D'ENTRETIEN	FRÉQUENCE D'ENTRETIEN	CONDITION DE CONDUITE
Crémaillère, transmission et soufflets	I	Contrôler plus fréquemment selon l'état	C, D, E, F, G
Joints à rotule suspension avant	I	Contrôler plus fréquemment selon l'état	C, D, E, F, G
Freins à disque et plaquettes de freins, étriers de freins et rotors	I	Contrôler plus fréquemment selon l'état	C, D, E, G, H
Frein à main (manuel)	I	Contrôler plus fréquemment selon l'état	C, D, G, H
Arbre de transmission et soufflets	I	Contrôler plus fréquemment selon l'état	C, D, E, F, G, H, I, J, K
Filtre à air de la climatisation	R	À remplacer plus fréquemment selon l'état	C, E, G

CONDUITE SUR TERRAINS DIFFICILES

A : Conduites répétées sur courtes distances

B : Longues périodes de ralenti

C : Conduite sur des routes abîmées, poussiéreuses, boueuses, non goudronnées, en gravier ou salées

D : Conduite dans des zones où le sel ou d'autres matériaux corrosifs sont utilisés ou à des températures très basses

E : Conduite dans des zones sablonneuses

F : Plus de 50 % du temps de conduite en circulation urbaine dense, à des températures supérieures à 32 °C (90 °F)

G : Conduite dans des zones montagneuses

H : Traction d'une remorque ou installation d'une cellule habitable sur la galerie

I : Véhicules de patrouille, taxis, véhicules de représentants ou remorquage de véhicules

J : Conduite par temps froid

K : Conduite à des vitesses supérieures à 170 km/h (106 miles/h)

L : Arrêts et démarrages fréquents

PROGRAMME D'ENTRETIEN NORMAL - SAUF L'EUROPE (SUITE)

Les services d'entretien suivants doivent être exécutés pour assurer un bon contrôle des émissions et une bonne performance. Conservez vos factures pour tous les travaux sur le système antipollution du véhicule aux fins de la garantie. Là où un kilométrage et un intervalle de temps sont donnés, la fréquence est établie par la première occurrence.

- *1 : Vérifier le tendeur de la courroie de distribution, le galet de tension et la poulie d'alternateur et les réparer ou remplacer au besoin.
- *2 : Tous les 500 km ou avant un long trajet, contrôlez le niveau d'huile et vérifiez qu'aucune fuite n'est survenue.
- *3 : Vérifier régulièrement le niveau d'huile moteur & compléter si nécessaire. Le fait de rouler avec un niveau d'huile moteur trop faible est susceptible de provoquer des dommages moteur non couverts par la garantie.
- *4 : Le programme d'entretien dépend de la qualité du carburant. Il est applicable uniquement en cas d'utilisation d'un carburant approprié, " EN 590 ou équivalent ". Si les spécifications relatives au diesel ne sont pas conformes à l'EN590, la pièce doit être remplacée plus souvent.
En cas de problèmes importants liés à la sécurité (limitations du débit de carburant, fortes poussées, perte de puissance, démarrage difficile, etc.), remplacez immédiatement le filtre à carburant sans tenir compte du calendrier d'entretien et consultez un concessionnaire Kia agréé pour en savoir plus.
- *5 : Pour votre confort, il peut être remplacé avant l'intervalle prévu en complément d'un autre entretien.
- *6 : Relever un bruit excessif des soupapes et/ou une vibration du moteur et régler, si nécessaire. Nous vous conseillons de faire vérifier le système de votre véhicule par un concessionnaire Kia agréé.
- *7 : Il est considéré que le filtre à carburant ne nécessite aucun entretien, mais une révision régulière est recommandée dans la mesure où ce programme d'entretien dépend de la qualité du carburant utilisé. En cas de problèmes importants (limitations du débit de carburant, fortes poussées, perte de puissance, démarrage difficile, etc.), remplacez immédiatement le filtre à carburant sans tenir compte du calendrier d'entretien et consultez un concessionnaire Kia agréé pour en savoir plus.
- *8 : Lors de l'ajout de liquide de refroidissement, n'utilisez que de l'eau déminéralisée ou douce et ne mélangez jamais de l'eau dure au liquide de refroidissement ajouté en usine. Un mélange inadapté de liquides de refroidissement peut entraîner des dysfonctionnements graves ou endommager le moteur.
- *9 : En cas de non-disponibilité d'essence de bonne qualité satisfaisant aux exigences des normes européennes relatives aux carburants (EN228) ou de tout autre équivalent (additifs pour carburants y compris), il est recommandé d'utiliser un bidon d'additif. Pour obtenir ces additifs ainsi que des instructions d'utilisation, adressez-vous à un concessionnaire Kia agréé. Ne mélangez jamais d'autres additifs.
- *10 : Si 5W-20 est utilisé pour le moteur GDI, remplacez le filtre et l'huile moteur tous les 10 000 km.

Entretien

PROGRAMME D'ENTRETIEN NORMAL - SAUF L'EUROPE (SUITE)

15 000 km (10 000 miles) ou 12 mois

- Inspection du filtre à air - Sauf Moyen-Orient
- Inspection du réfrigérant/compresseur du système de climatisation (le cas échéant)
- Inspection de l'état de la batterie
- Inspection des conduites, flexibles et raccords du système de freinage
- Inspection du liquide de freinage/d'embrayage
- Inspection des disques et des plaquettes de frein
- Inspection des joints de rotule de la suspension avant
- Inspection du boîtier de direction, des transmissions et des soufflets
- Inspection des pneus (pression et usure)
- Inspection de l'intercooler, du tuyau d'entrée/de sortie, du tuyau d'admission d'air (essence T-GDI)
- Remplacement du filtre à air - Pour le Moyen-Orient
- Remplacement du filtre à air de climatisation
- Remplacement de l'huile et du filtre du moteur (essence - MPI, GDI) *2 *10
- Remplacement de l'huile et du filtre à huile du moteur (essence T-GDI) *2 *3
(remplacement à 5 000 km (3 000 miles) ou après 6 mois, puis tous les 8 000 km (5 000 miles) ou tous les 6 mois)
- Remplacement de l'huile et du filtre du moteur (diesel) - Pour la Russie *2 *3

(Suite)

(Suite)

- Remplacement de l'huile et du filtre du moteur (diesel) - Sauf la Russie *2 *3
(Tous les 10 000 km (6 500 miles) ou tous les 12 mois)
- Ajout d'additifs pour carburant (essence) *9
(Tous les 5 000 km (3 000 miles) ou tous les 6 mois)

* Inspection : contrôle et le cas échéant, réglage, correction, nettoyage ou remplacement.

PROGRAMME D'ENTRETIEN NORMAL - SAUF L'EUROPE (SUITE)

30 000 km (20 000 miles) ou 24 mois

- Inspection du filtre à air - Sauf Moyen-Orient
- Inspection du réfrigérant/compresseur du système de climatisation (le cas échéant)
- Inspection de l'état de la batterie
- Inspection des conduites, flexibles et raccords du système de freinage
- Inspection de l'intégralité du système électrique
- Inspection de la pédale de frein/d'embrayage (le cas échéant)
- Inspection du liquide de freinage/d'embrayage
- Inspection des disques et des plaquettes de frein
- Inspection de la courroie de distribution (essence) *1
- Inspection des arbres de transmission et des soufflets
- Inspection du système d'échappement
- Inspection des joints de rotule de la suspension avant
- Inspection du filtre à carburant (essence) *7
- Inspection du filtre à air du réservoir de carburant (essence, le cas échéant)
- Inspection de la cartouche de filtre à carburant (diesel) *4
- Inspection des canalisations, tuyaux d'alimentation et raccords (diesel)
- Inspection du frein à main (manuel)
- Inspection du boîtier de direction, des transmissions et des soufflets
- Inspection des pneus (pression et usure)

(Suite)

(Suite)

- Inspection de l'intercooler, du tuyau d'entrée/de sortie, du tuyau d'admission d'air (essence T-GDI)
- Remplacement du filtre à air - Pour le Moyen-Orient
- Remplacement du filtre à air de climatisation
- Remplacement de l'huile et du filtre du moteur (essence - MPI, GDI) *2 *10
- Remplacement de l'huile et du filtre à huile du moteur (essence T-GDI) *2 *3 (remplacement à 5 000 km (3 000 miles) ou après 6 mois, puis tous les 8 000 km (5 000 miles) ou tous les 6 mois)
- Remplacement de l'huile et du filtre du moteur (diesel) - Pour la Russie *2 *3
- Remplacement de l'huile et du filtre du moteur (diesel) - Sauf la Russie *2 *3 (Tous les 10 000 km (6 500 miles) ou tous les 12 mois)
- Ajout d'additifs pour carburant (essence) *9 (Tous les 5 000 km (3 000 miles) ou tous les 6 mois)

* Inspection : contrôle et le cas échéant, réglage, correction, nettoyage ou remplacement.

Entretien

PROGRAMME D'ENTRETIEN NORMAL - SAUF L'EUROPE (SUITE)

45 000 km (30 000 miles) ou 36 mois

- Inspection du réfrigérant/compresseur du système de climatisation (le cas échéant)
- Inspection de l'état de la batterie
- Inspection des conduites, flexibles et raccords du système de freinage
- Inspection du liquide de freinage/d'embrayage
- Inspection des disques et des plaquettes de frein
- Inspection des joints de rotule de la suspension avant
- Inspection du boîtier de direction, des transmissions et des soufflets
- Inspection des pneus (pression et usure)
- Inspection de l'intercooler, du tuyau d'entrée/de sortie, du tuyau d'admission d'air (essence T-GDI)
- Remplacement du filtre à air
- Remplacement du filtre à air de climatisation
- Remplacement de l'huile et du filtre du moteur (essence - MPI, GDI) *2 *10
- Remplacement de l'huile et du filtre à huile du moteur (essence T-GDI) *2 *3
(remplacement à 5 000 km (3 000 miles) ou après 6 mois, puis tous les 8 000 km (5 000 miles) ou tous les 6 mois)
- Remplacement de l'huile et du filtre du moteur (diesel)
- Pour la Russie *2 *3

(Suite)

(Suite)

- Remplacement de l'huile et du filtre du moteur (diesel)
- Sauf la Russie *2 *3
(Tous les 10 000 km (6 500 miles) ou tous les 12 mois)
- Ajout d'additifs pour carburant (essence) *9
(Tous les 5 000 km (3 000 miles) ou tous les 6 mois)

* Inspection : contrôle et le cas échéant, réglage, correction, nettoyage ou remplacement.

PROGRAMME D'ENTRETIEN NORMAL - SAUF L'EUROPE (SUITE)**60 000 km (40 000 miles) ou 48 mois**

- Inspection du filtre à air - Sauf Moyen-Orient
- Inspection du réfrigérant/compresseur du système de climatisation (le cas échéant)
- Inspection de l'état de la batterie
- Inspection des conduites, flexibles et raccords du système de freinage
- Inspection de l'intégralité du système électrique
- Inspection de la pédale de frein/d'embrayage (le cas échéant)
- Inspection du liquide de freinage/d'embrayage
- Inspection des disques et des plaquettes de frein
- Inspection de la courroie de distribution (essence) *1
- Inspection des arbres de transmission et des soufflets
- Inspection du système d'échappement
- Inspection des joints de rotule de la suspension avant
- Inspection du bouchon du filtre à carburant (diesel)
- Inspection des canalisations, tuyaux d'alimentation et raccords (essence, diesel)
- Inspection du frein à main (manuel)
- Inspection du boîtier de direction, des transmissions et des soufflets
- Inspection des pneus (pression et usure)
- Inspection du liquide de boîte manuelle (le cas échéant)
- Inspection du tuyau de vapeur et du bouchon du filtre à carburant (essence)
- Inspection de la courroie de distribution (diesel) - Pour la Russie *1 (inspection à 90 000 km (60 000 miles) ou 48 mois après ; inspection tous les 30 000 km (20 000 miles) ou tous les 24 mois)
- Inspection de la courroie de distribution (diesel) - Sauf la Russie *1 (inspection à 80 000 km (50 000 miles) ou 48 mois après ; inspection tous les 20 000 km (12 500 miles) ou tous les 12 mois)

(Suite)

(Suite)

- Inspection du système de refroidissement (inspection à 60 000 km (40 000 miles) ou 48 mois après ; inspection tous les 30 000 km (20 000 miles) ou tous les 24 mois)
- Inspection de l'intercooler, du tuyau d'entrée/de sortie, du tuyau d'admission d'air (essence T-GDI)
- Remplacement du filtre à air - Pour le Moyen-Orient
- Remplacement du filtre à air du réservoir de carburant (essence, le cas échéant)
- Remplacement du filtre à air de climatisation
- Remplacement de l'huile et du filtre du moteur (essence - MPI, GDI) *2 *10
- Remplacement de l'huile et du filtre à huile du moteur (essence T-GDI) *2 *3 (remplacement à 5 000 km (3 000 miles) ou après 6 mois, puis tous les 8 000 km (5 000 miles) ou tous les 6 mois)
- Remplacement de l'huile et du filtre du moteur (diesel) - Pour la Russie *2 *3
- Remplacement de l'huile et du filtre du moteur (diesel) - Sauf la Russie *2 *3 (Tous les 10 000 km (6 500 miles) ou tous les 12 mois)
- Remplacement du filtre à carburant (essence) *7
- Remplacement de la cartouche de filtre à carburant (diesel) *4
- Remplacement des bougies (essence - nickel)
- Ajout d'additifs pour carburant (essence) *9 (Tous les 5 000 km (3 000 miles) ou tous les 6 mois)

* Inspection : contrôle et le cas échéant, réglage, correction, nettoyage ou remplacement.

Entretien

PROGRAMME D'ENTRETIEN NORMAL - SAUF L'EUROPE (SUITE)

75 000 km (50 000 miles) ou 60 mois

- Inspection du filtre à air - Sauf Moyen-Orient
- Inspection du réfrigérant/compresseur du système de climatisation (le cas échéant)
- Inspection de l'état de la batterie
- Inspection des conduites, flexibles et raccords du système de freinage
- Inspection du liquide de freinage/d'embrayage
- Inspection des disques et des plaquettes de frein
- Inspection des joints de rotule de la suspension avant
- Inspection du boîtier de direction, des transmissions et des soufflets
- Inspection des pneus (pression et usure)
- Inspection de la courroie de distribution (diesel) - Sauf la Russie *1 (inspection à 80 000 km (50 000 miles) ou 48 mois après ; inspection tous les 20 000 km (12 500 miles) ou tous les 12 mois)
- Inspection de l'intercooler, du tuyau d'entrée/de sortie, du tuyau d'admission d'air (essence T-GDI)
- Remplacement du filtre à air - Pour le Moyen-Orient
- Remplacement du filtre à air de climatisation
- Remplacement de l'huile et du filtre du moteur (essence - MPI, GDI) *2 *10
- Remplacement de l'huile et du filtre à huile du moteur (essence T-GDI) *2 *3 (remplacement à 5 000 km (3 000 miles) ou après 6 mois, puis tous les 8 000 km (5 000 miles) ou tous les 6 mois)

(Suite)

(Suite)

- Remplacement de l'huile et du filtre du moteur (diesel) - Pour la Russie *2 *3
- Remplacement de l'huile et du filtre du moteur (diesel) - Sauf la Russie *2 *3 (Tous les 10 000 km (6 500 miles) ou tous les 12 mois)
- Remplacement des bougies (essence T-GDI - iridium)
- Ajout d'additifs pour carburant (essence) *9 (Tous les 5 000 km (3 000 miles) ou tous les 6 mois)

* Inspection : contrôle et le cas échéant, réglage, correction, nettoyage ou remplacement.

PROGRAMME D'ENTRETIEN NORMAL - SAUF L'EUROPE (SUITE)

90 000 km (60 000 miles) ou 72 mois

- Inspection du réfrigérant/compresseur du système de climatisation (le cas échéant)
- Inspection de l'état de la batterie
- Inspection des conduites, flexibles et raccords du système de freinage
- Inspection de l'intégralité du système électrique
- Inspection de la pédale de frein/d'embrayage (le cas échéant)
- Inspection du liquide de freinage/d'embrayage
- Inspection des disques et des plaquettes de frein
- Inspection de la courroie de distribution (essence) *1
- Inspection des arbres de transmission et des soufflets
- Inspection du système d'échappement
- Inspection des joints de rotule de la suspension avant
- Inspection du filtre à carburant (essence) *7
- Inspection du filtre à air du réservoir de carburant (essence, le cas échéant)
- Inspection de la cartouche de filtre à carburant (diesel) *4
- Inspection des canalisations, tuyaux d'alimentation et raccords (diesel)
- Inspection du frein à main (manuel)
- Inspection du boîtier de direction, des transmissions et des soufflets
- Inspection des pneus (pression et usure)
- Inspection du système de refroidissement (inspection à 60 000 km (40 000 miles) ou 48 mois après ; inspection tous les 30 000 km (20 000 miles) ou tous les 24 mois)

(Suite)

(Suite)

- Inspection de la courroie de distribution (diesel) - Pour la Russie *1 (inspection à 90 000 km (60 000 miles) ou 48 mois après ; inspection tous les 30 000 km (20 000 miles) ou tous les 24 mois)
- Inspection de la courroie de distribution (diesel) - Sauf la Russie *1 (inspection à 80 000 km (50 000 miles) ou 48 mois après ; inspection tous les 20 000 km (12 500 miles) ou tous les 12 mois)
- Inspection du jeu des soupapes *6
- Inspection de l'intercooler, du tuyau d'entrée/de sortie, du tuyau d'admission d'air (essence T-GDI)
- Remplacement du filtre à air
- Remplacement du filtre à air de climatisation
- Remplacement de l'huile et du filtre du moteur (essence - MPI, GDI) *2 *10
- Remplacement de l'huile et du filtre à huile du moteur (essence T-GDI) *2 *3 (remplacement à 5 000 km (3 000 miles) ou après 6 mois, puis tous les 8 000 km (5 000 miles) ou tous les 6 mois)
- Remplacement de l'huile et du filtre du moteur (diesel) - Pour la Russie *2 *3
- Remplacement de l'huile et du filtre du moteur (diesel) - Sauf la Russie *2 *3 (Tous les 10 000 km (6 500 miles) ou tous les 12 mois)
- Ajout d'additifs pour carburant (essence) *9 (Tous les 5 000 km (3 000 miles) ou tous les 6 mois)

* Inspection : contrôle et le cas échéant, réglage, correction, nettoyage ou remplacement.

Entretien

PROGRAMME D'ENTRETIEN NORMAL - SAUF L'EUROPE (SUITE)

105 000 km (70 000 miles) ou 84 mois

- Inspection du filtre à air - Sauf Moyen-Orient
- Inspection du réfrigérant/compresseur du système de climatisation (le cas échéant)
- Inspection de l'état de la batterie
- Inspection des conduites, flexibles et raccords du système de freinage
- Inspection du liquide de freinage/d'embrayage
- Inspection des disques et des plaquettes de frein
- Inspection des joints de rotule de la suspension avant
- Inspection du frein à main
- Inspection du boîtier de direction, des transmissions et des soufflets
- Inspection des pneus (pression et usure)
- Inspection de la courroie de distribution (diesel) - Sauf la Russie *1 (inspection à 80 000 km (50 000 miles) ou 48 mois après ; inspection tous les 20 000 km (12 500 miles) ou tous les 12 mois)
- Inspection de l'intercooler, du tuyau d'entrée/de sortie, du tuyau d'admission d'air (essence T-GDI)
- Remplacement du filtre à air - Pour le Moyen-Orient
- Remplacement du filtre à air de climatisation
- Remplacement de l'huile et du filtre du moteur (essence - MPI, GDI) *2 *10

(Suite)

(Suite)

- Remplacement de l'huile et du filtre à huile du moteur (essence T-GDI) *2 *3 (remplacement à 5 000 km (3 000 miles) ou après 6 mois, puis tous les 8 000 km (5 000 miles) ou tous les 6 mois)
- Remplacement de l'huile et du filtre du moteur (diesel) - Pour la Russie *2 *3
- Remplacement de l'huile et du filtre du moteur (diesel) - Sauf la Russie *2 *3 (Tous les 10 000 km (6 500 miles) ou tous les 12 mois)
- Ajout d'additifs pour carburant (essence) *9 (Tous les 5 000 km (3 000 miles) ou tous les 6 mois)

* Inspection : contrôle et le cas échéant, réglage, correction, nettoyage ou remplacement.

PROGRAMME D'ENTRETIEN NORMAL - SAUF L'EUROPE (SUITE)

120 000 km (80 000 miles) ou 96 mois

- Inspection du filtre à air - Sauf Moyen-Orient
- Inspection du réfrigérant/compresseur du système de climatisation (le cas échéant)
- Inspection de l'état de la batterie
- Inspection des conduites, flexibles et raccords du système de freinage
- Inspection de l'intégralité du système électrique
- Inspection de la pédale de frein/d'embrayage (le cas échéant)
- Inspection du liquide de freinage/d'embrayage
- Inspection des disques et des plaquettes de frein
- Inspection de la courroie de distribution (essence) *1
- Inspection des arbres de transmission et des soufflets
- Inspection du système d'échappement
- Inspection des joints de rotule de la suspension avant
- Inspection du bouchon du filtre à carburant (diesel)
- Inspection des canalisations, tuyaux d'alimentation et raccords (essence, diesel)
- Inspection du frein à main (manuel)
- Inspection du boîtier de direction, des transmissions et des soufflets
- Inspection des pneus (pression et usure)
- Inspection du liquide de boîte manuelle (le cas échéant)
- Inspection du tuyau de vapeur et du bouchon du filtre à carburant (essence)

(Suite)

(Suite)

- Inspection du filtre à air du réservoir de carburant (essence, le cas échéant)
- Inspection du système de refroidissement (inspection à 60 000 km (40 000 miles) ou 48 mois après ; inspection tous les 30 000 km (20 000 miles) ou tous les 24 mois)
- Ajout d'additifs pour carburant (essence) *9 (Tous les 5 000 km ou tous les 6 mois)
- Inspection de la courroie de distribution (diesel) - Pour la Russie *1 (inspection à 90 000 km (60 000 miles) ou 48 mois après ; inspection tous les 30 000 km (20 000 miles) ou tous les 24 mois)
- Inspection de la courroie de distribution (diesel) - Sauf la Russie *1 (inspection à 80 000 km (50 000 miles) ou 48 mois après ; inspection tous les 20 000 km (12 500 miles) ou tous les 12 mois)
- Inspection de l'intercooler, du tuyau d'entrée/de sortie, du tuyau d'admission d'air (essence T-GDI)
- Remplacement du filtre à air - Pour le Moyen-Orient
- Remplacement du filtre à air de climatisation
- Remplacement de l'huile et du filtre du moteur (essence - MPI, GDI) *2 *10
- Remplacement de l'huile et du filtre à huile du moteur (essence T-GDI) *2 *3 (remplacement à 5 000 km (3 000 miles) ou après 6 mois, puis tous les 8 000 km (5 000 miles) ou tous les 6 mois)
- Remplacement de l'huile et du filtre du moteur (diesel) - Pour la Russie *2 *3

(Suite)

Entretien

PROGRAMME D'ENTRETIEN NORMAL - SAUF L'EUROPE

(Suite)

- Remplacement de l'huile et du filtre du moteur (diesel)
- Sauf la Russie *2 *3
(Tous les 10 000 km (6 500 miles) ou tous les 12 mois)
- Remplacement du filtre à carburant (essence) *7
- Remplacement de la cartouche de filtre à carburant (diesel) *4
- Remplacement des bougies (essence - nickel)
- Remplacement des bougies (essence GDI - iridium) *5
(Tous les 160 000 km (100 000 miles) ou tous les 120 mois)
- Remplacement du liquide de refroidissement *8
(remplacement à 210 000 km (120 000 miles) ou après 120 mois,
puis tous les 30 000 km (20 000 miles) ou tous les 24 mois)
- Ajout d'additifs pour carburant (essence) *9
(Tous les 5 000 km (3 000 miles) ou tous les 6 mois)

Pas d'inspection ni d'entretien requis

- Liquide de boîte automatique

* Inspection : contrôle et le cas échéant, réglage, correction, nettoyage ou remplacement.

ENTRETIEN EN CAS DE CONDUITE SUR TERRAINS DIFFICILES - SAUF L'EUROPE

Les éléments suivants doivent être révisés plus souvent sur les véhicules utilisés principalement sur des terrains difficiles. Consulter le tableau ci-dessous pour connaître les fréquences d'entretien appropriées.

R : Remplacer I : Contrôler et si nécessaire, régler, corriger, nettoyer ou remplacer

ÉLÉMENT D'ENTRETIEN		OPÉRATION D'ENTRETIEN	FRÉQUENCE D'ENTRETIEN	CONDITION DE CONDUITE	
Huile moteur et filtre à huile	Essence	Sauf Moyen-Orient	R	Tous les 7 500 km (5 000 miles) ou tous les 6 mois	A, B, C, F, G, H, I, J
		Pour le Moyen-Orient	R	Tous les 5 000 km (3 000 miles) ou tous les 6 mois	
	Diesel	Pour la Russie	R	Tous les 7 500 km (5 000 miles) ou tous les 6 mois	A, B, C, F, G, H, I, J, K, L
		Sauf la Russie	R	Tous les 5 000 km (3 000 miles) ou tous les 6 mois	
Élément du filtre à air		R	À remplacer plus fréquemment selon l'état	C, E	
Liquide de boîte-pont manuelle (le cas échéant)		R	Tous les 120 000 km (80 000 miles)	C, D, E, G, H, I, J	
Liquide de boîte-pont automatique (le cas échéant)		R	Tous les 100 000 km (62 500 miles)	A, C, D, E, F, G, H, I, J	

Entretien

ÉLÉMENT D'ENTRETIEN	OPÉRATION D'ENTRETIEN	FRÉQUENCE D'ENTRETIEN	CONDITION DE CONDUITE
Crémaillère, transmission et soufflets	I	Contrôler plus fréquemment selon l'état	C, D, E, F, G
Joint à rotule suspension avant	I	Contrôler plus fréquemment selon l'état	C, D, E, F, G
Freins à disque et plaquettes de freins, étriers de freins et rotors	I	Contrôler plus fréquemment selon l'état	C, D, E, G, H
Frein à main (manuel)	I	Contrôler plus fréquemment selon l'état	C, D, G, H
Arbre de transmission et soufflets	I	Contrôler plus fréquemment selon l'état	C, D, E, F, G, H, I, J
Filtre à air de la climatisation	R	À remplacer plus fréquemment selon l'état	C, E, G

CONDUITE SUR TERRAINS DIFFICILES

A : Conduites répétées sur courtes distances

B : Longues périodes de ralenti

C : Conduite sur des routes poussiéreuses, accidentées

D : Conduite dans des zones où le sel ou d'autres matériaux corrosifs sont utilisés ou à des températures très basses

E : Conduite dans des zones sablonneuses

F : Plus de 50 % du temps de conduite en circulation urbaine dense, à des températures supérieures à 32 °C (90 °F)

G : Conduite dans des zones montagneuses

H : Traction d'une remorque ou installation d'une cellule habitable sur la galerie

I : Véhicules de patrouille, taxis, véhicules de représentants ou remorquage de véhicules

J : Conduite à des vitesses supérieures à 170 km/h (106 miles/h)

K : Arrêts et démarrages fréquents

L : Conduite par temps froid

EXPLICATION RELATIVE AUX ÉLÉMENTS D'ENTRETIEN PROGRAMMÉS

Huile moteur et filtre

La vidange et le changement du filtre à huile doivent être programmés aux intervalles spécifiés dans le programme d'entretien. Si le véhicule roule sur des terrains difficiles, les vidanges et les changements du filtre à huile doivent être programmés plus souvent.

Courroies de transmission

Contrôler l'ensemble des courroies de transmission et vérifier l'absence de coupures, de craquelures, d'usure excessive, de saturation en huile, et les remplacer si nécessaire. La tension des courroies de transmission doit être contrôlée régulièrement et réglée, si nécessaire.

Filtre à carburant (cartouche)

Un filtre encrassé peut limiter la vitesse du véhicule, endommager le système d'émission et être la cause de démarrages difficiles. Si une quantité excessive de matière étrangère s'accumule dans le réservoir, il peut être nécessaire de remplacer le filtre plus souvent.

Après avoir installé un nouveau filtre, faire tourner le moteur pendant plusieurs minutes et vérifier l'absence de fuite aux raccords. Nous vous conseillons de faire remplacer le filtre à huile par un concessionnaire Kia agréé.

Conduits de carburant, tuyaux et raccords

Contrôler les conduits de carburant, les tuyaux et raccords et Vérifier l'absence de fuite et de dégât. Nous vous conseillons de faire remplacer les conduites, flexibles et raccords de carburant par un concessionnaire Kia agréé.

⚠ AVERTISSEMENT - Diesel uniquement

N'intervenez jamais sur le système d'injection pendant que le moteur est en marche ou dans les 30 secondes suivant l'arrêt du moteur. La pompe à haute pression, la rampe, les injecteurs et les tuyaux à haute pression sont soumis à une pression élevée même lorsque le moteur est coupé. Le jet de carburant résultant des fuites de carburant peut entraîner des blessures graves s'il éclabousse le corps. Les porteurs de stimulateur cardiaque ne doivent pas approcher à plus de 30 cm de l'ECU ou du faisceau de câblage sur le compartiment moteur pendant que le moteur est en marche, étant donné les champs magnétiques importants produits par les hautes tensions traversant le système électronique de commande moteur.

Tuyau de vapeur et bouchon du réservoir d'essence

Le tuyau de vapeur et le bouchon du réservoir d'essence doivent être contrôlés aux intervalles spécifiés dans le programme d'entretien. Veiller à ce que le nouveau tuyau de vapeur ou le nouveau bouchon du réservoir d'essence soient correctement remis en place.

Tuyaux de dépression et de ventilation du carter (le cas échéant)

Contrôler la surface des tuyaux et Vérifier l'absence de détérioration mécanique ou de détérioration due à la chaleur. Un caoutchouc dur et cassant, des craquelures, des déchirures, des coupures, des abrasions et un gonflement excessif sont des signes de détérioration. Il convient de contrôler avec une attention toute particulière les surfaces des tuyaux les plus proches des sources de chaleur importantes comme le collecteur d'échappement.

Contrôler le cheminement des tuyaux afin de vous assurer qu'ils n'entrent pas en contact avec une source de chaleur, des arêtes tranchantes ou une pièce mobile qui pourraient endommager ou user les tuyaux. Contrôler tous les raccords des tuyaux comme les colliers de serrage afin de vérifier qu'ils sont bien fixés et qu'ils ne présentent aucune fuite. Les tuyaux doivent être remplacés immédiatement en cas de signe de détérioration ou de dommage.

Entretien

Filtre à air

Nous vous conseillons de faire remplacer le filtre à air par un concessionnaire Kia agréé.

Bougies d'allumage (pour moteur à essence)

Veillez à installer des nouvelles bougies d'allumage de l'échelle thermique appropriée.

Jeu de soupape (pour moteur à essence)

Relever un bruit excessif des soupapes et/ou une vibration du moteur et effectuer un réglage, si nécessaire. Nous vous conseillons de confier la révision du jeu de soupape de votre véhicule à un concessionnaire Kia agréé.

Système de refroidissement

Contrôler les pièces du système de refroidissement comme le radiateur, le réservoir de liquide de refroidissement, les tuyaux, et les raccords et vérifier l'absence de fuite et de détérioration. Remplacer toute pièce endommagée.

Liquide de refroidissement

Le liquide de refroidissement doit être changé aux intervalles spécifiés dans le programme d'entretien.

Liquide de boîte-pont manuelle (le cas échéant)

Contrôler le liquide de boîte-pont manuelle conformément au programme d'entretien.

Liquide de transmission à double embrayage (le cas échéant)

Vérifiez le niveau de liquide de la transmission à double embrayage conformément au calendrier d'entretien.

Liquide de boîte pont automatique (le cas échéant)

Dans des conditions normales d'utilisation, il n'est pas nécessaire de vérifier le liquide de la boîte pont automatique.

En conditions extrêmes, nous vous recommandons de faire réviser le système de votre véhicule par un concessionnaire Kia agréé, conformément au calendrier d'entretien.

* REMARQUE

La couleur du liquide de boîte pont automatique est normalement rouge. Plus le véhicule roule, plus le liquide de boîte pont automatique devient foncé. Il s'agit d'un changement de couleur normal qui ne nécessite pas de remplacer le liquide.

⚠ ATTENTION

L'utilisation d'un liquide non spécifié peut causer des dysfonctionnements de la boîte-pont.

Utilisez uniquement le liquide spécifié pour la boîte-pont automatique. (Reportez-vous au chapitre « Lubrifiants recommandés et contenances » à la section 8.)

Flexibles et canalisations de frein

Vérifier à l'œil nu si l'installation est correcte ainsi que l'absence d'usure, de craquelures, de détérioration et de fuite. Remplacer immédiatement toute pièce endommagée.

Liquide de frein

Vérifier le niveau du liquide de frein dans le réservoir correspondant. Le niveau doit se trouver entre les repères « MIN » et « MAX », figurant sur le côté du réservoir. Utiliser uniquement du liquide hydraulique de frein conforme à DOT 3 ou DOT 4.

Disques de frein, plaquettes de freins, étriers de freins et rotors

Vérifier l'absence d'usure excessive des plaquettes de frein, l'absence de fuite et d'usure des disques ainsi que l'absence de fuite au niveau des étriers.

Pour plus d'informations sur le contrôle du seuil d'usure des coussins ou du revêtement, consultez le site Web d'Kia. (<http://brakemanual.kia.co.kr>)

Boulons de montage de suspension

Vérifier que les raccords de suspension ne sont pas desserrés ou endommagés. Resserrer le couple concerné.

Frein à main

Inspectez le système du frein à main, y compris l'actionneur, le câblage et les connecteurs de l'EPB.

Boîte de direction, transmission & soufflets/joint à rotule du bras inférieur

Lorsque le véhicule est à l'arrêt et le moteur coupé, vérifier l'absence de jeu excessif dans la direction.

Vérifier l'absence de coudes ou de détérioration dans la transmission. Contrôler les soufflets et les joints à rotule et vérifier l'absence de détérioration, de craquelures ou de détérioration. Remplacer toute pièce endommagée.

Arbres de transmission et soufflets

Vérifier l'absence de craquelures, de détérioration ou de dégât sur les arbres de transmission, les soufflets et les colliers de serrage. Remplacer toute pièce endommagée et, si nécessaire, graisser les pièces.

Compresseur/fluide réfrigérant du système de climatisation (le cas échéant)

Contrôler les conduits et les raccords de la climatisation afin de vérifier l'absence de fuite et de dégât.

Entretien

HUILE MOTEUR

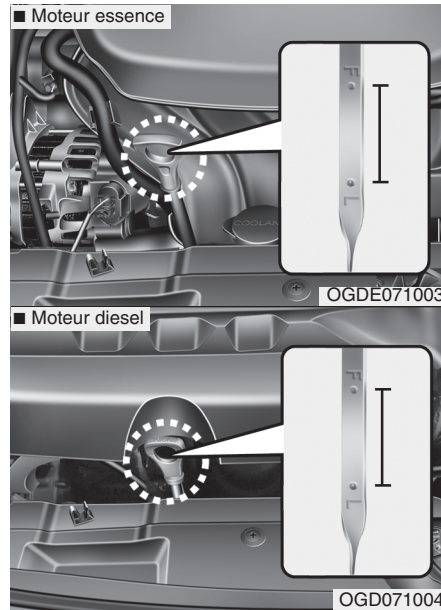

Vérification du niveau d'huile moteur

1. Veiller à ce que le véhicule soit sur une surface plane.
2. Démarrer le moteur et attendre qu'il atteigne la température normale.
3. Couper le moteur et attendre quelques minutes (environ 5 minutes) le temps que l'huile retombe dans le carter d'huile.

4. Retirer, essuyer puis réinsérer la jauge entièrement.

⚠ AVERTISSEMENT - Tuyau du radiateur

Lorsque vous vérifiez le niveau d'huile ou lorsque vous ajoutez de l'huile, veiller à ne pas toucher le tuyau du radiateur qui peut s'avérer extrêmement chaud et occasionner des brûlures.

5. Retirer à nouveau la jauge et vérifier le niveau. Le niveau doit se trouver entre les repères F et L.

⚠ ATTENTION

- *Ne pas remplir d'huile moteur en excès. Cela pourrait détériorer le moteur.*
- *Ne renversez pas d'huile moteur lors de l'ajout ou du changement d'huile. Si de l'huile moteur se déverse dans le compartiment moteur, essuyez-la immédiatement.*

⚠ ATTENTION - Moteur diesel

Le remplissage d'huile moteur en excès peut endommager gravement l'autoallumage sous l'effet du bouillonnement. Ce phénomène peut endommager le moteur et entraîner une augmentation soudaine du régime moteur, un bruit de combustion et une émission de fumée blanche.

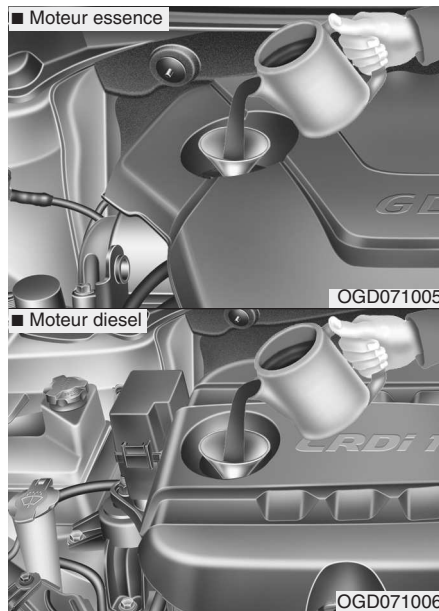

Utilisez uniquement l'huile moteur indiquée. (Reportez-vous au chapitre " Lubrifiants recommandés et contenances " à la section 8.)

Vidange et changement du filtre à huile

Nous vous conseillons de faire changer l'huile moteur et remplacer le filtre à huile par un concessionnaire Kia agréé.

⚠ AVERTISSEMENT

Le contact prolongé d'huile moteur usagée avec la peau peut entraîner une irritation ou un cancer de la peau. L'huile moteur usagée contient des produits chimiques ayant provoqué des cancers chez des animaux de laboratoire. Protéger votre peau en permanence en vous lavant soigneusement les mains au savon et à l'eau chaude sitôt après avoir manipulé de l'huile usagée.

Si le niveau est proche ou sur le L, ajouter de l'huile pour rapprocher le niveau du F. **Ne pas verser trop d'huile.**

Utilisez un entonnoir pour éviter de renverser de l'huile sur les éléments du moteur.

Entretien

LIQUIDE DE REFROIDISSEMENT DU MOTEUR

Le réservoir du système de refroidissement à haute pression est rempli de liquide de refroidissement antigel en toutes saisons. Le réservoir est rempli à l'usine.

Vérifier la protection antigel et le niveau du liquide de refroidissement au moins une fois par an, au début de l'hiver et avant de rouler dans des régions froides.

Vérification du niveau du liquide de refroidissement

AVERTISSEMENT



Lorsque vous retirez le bouchon du radiateur

- N'essayez pas d'enlever le bouchon du radiateur lorsque le moteur tourne ou est encore chaud. Vous pourriez endommager le système de refroidissement ainsi que le moteur et vous blesser de manière grave avec le liquide de refroidissement brûlant ou la vapeur qui s'échappe.

(Suite)

(Suite)

- Couper le moteur et attendre qu'il refroidisse. Il convient d'être extrêmement prudent lorsque vous enlevez le bouchon du radiateur. Envelopper le bouchon d'une serviette épaisse et le tourner doucement dans le sens inverse des aiguilles d'une montre jusqu'au premier blocage. Reculez-vous le temps que la pression s'échappe du système de refroidissement. Une fois que la totalité de la pression a été libérée, appuyez sur le bouton, à l'aide d'une serviette épaisse, et continuez à le tourner dans le sens inverse des aiguilles d'une montre pour le retirer.
- Même si le moteur est coupé, ne retirez pas le bouchon du radiateur ou le bouchon de vidange alors que le moteur et le radiateur sont chauds. Le liquide de refroidissement chaud et la vapeur risquent de s'échapper sous la pression et d'occasionner des blessures graves.

AVERTISSEMENT



Le moteur électrique (ventilateur) est contrôlé par la température de refroidissement du moteur, la pression du fluide réfrigérant et la vitesse du véhicule. Il peut parfois fonctionner même lorsque le moteur ne tourne pas. Soyez particulièrement vigilant afin de ne pas vous blesser lorsque vous travaillez à proximité des lames tournantes du ventilateur. Le moteur électrique s'arrêtera automatiquement lorsque la température du moteur aura suffisamment baissé. Cela est tout à fait normal.

Si votre véhicule est équipé d'une injection directe, le moteur électrique (ventilateur de refroidissement) peut fonctionner jusqu'à ce que vous débranchiez le câble de batterie négatif.

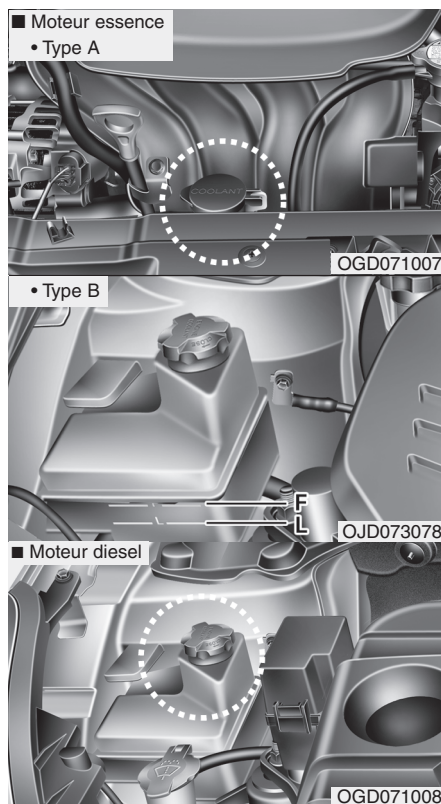

Vérifier l'état et les raccords de l'ensemble des tuyaux du système de refroidissement et du réchauffeur. Remplacer tous les tuyaux déformés ou détériorés.

Le niveau du liquide de refroidissement doit se situer entre les repères F (MAX) et L (MIN) situées sur le côté du réservoir du liquide de refroidissement lorsque le moteur est froid.

Si le niveau de liquide de refroidissement est bas, ajoutez la quantité appropriée d'eau distillée (deminéralisée). Ramenez le niveau sur le repère F (MAX), mais ne versez pas trop de liquide. Si vous devez ajouter fréquemment du liquide de refroidissement, nous vous conseillons de faire inspecter le système de votre véhicule par un concessionnaire Kia agréé.

Liquide de refroidissement recommandé

- Lors de l'ajout de liquide de refroidissement, n'utilisez que de l'eau déminéralisée ou douce et ne mélangez jamais de l'eau dure au liquide de refroidissement ajouté en usine. Un mélange inadapté de liquides de refroidissement peut entraîner des dysfonctionnements graves ou endommager le moteur.
- Le moteur de votre véhicule comporte des pièces en aluminium et doit être protégé contre la corrosion et le gel par un liquide de refroidissement à base d'éthylène glycol.
- N'UTILISEZ PAS de liquide de refroidissement à base d'alcool ou de méthanol ou ne le mélangez pas avec le liquide de refroidissement spécifié.
- N'utilisez pas une solution contenant plus de 60 % d'antigel ou moins de 35 % d'antigel ce qui réduirait l'efficacité de la solution.

Pour les proportions du mélange, reportez-vous au tableau suivant.

Température ambiante	Proportion du mélange en pourcentage (volume)	
	Antigel	Eau
-15°C (5°F)	35	65
-25°C (-13°F)	40	60
-35°C (-31°F)	50	50
-45°C (-49°F)	60	40

Entretien

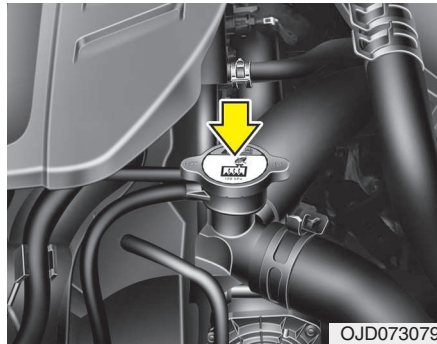

OJD073079

AVERTISSEMENT



Bouchon du radiateur

N'ôtez pas le bouchon du radiateur lorsque le moteur et le radiateur sont chauds. Du liquide de refroidissement brûlant et de la vapeur risquent de s'échapper sous la pression et occasionner des blessures graves.

Changement du liquide de refroidissement

Nous vous conseillons de faire appel à un concessionnaire Kia agréé pour le remplacement du liquide de refroidissement.

ATTENTION

Mettez un chiffon ou un tissu épais autour du bouchon du radiateur avant de remplir le réservoir de liquide de refroidissement afin d'éviter que le liquide, en débordant, n'endommage des pièces du moteur telles que l'alternateur.

AVERTISSEMENT - Refroidissement

- N'utilisez pas de liquide de refroidissement destiné au radiateur ou de l'antigel dans le réservoir du lave-glace.
- Le liquide de refroidissement destiné au radiateur peut réduire considérablement la visibilité lorsqu'il est pulvérisé sur le pare-brise et peut occasionner la perte de contrôle du véhicule ou endommager la peinture et les finitions extérieures.

LIQUIDE DE FREINAGE/D'EMBRAYAGE

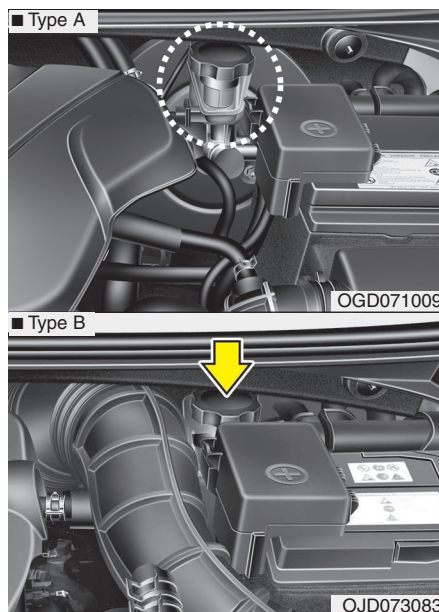

Vérification du niveau du liquide de frein/d'embrayage

Vérifier régulièrement le niveau de liquide dans le réservoir. Le niveau de liquide doit se trouver entre les repères « MIN » et « MAX », figurant sur le côté du réservoir.

Avant de retirer le bouchon du réservoir et d'ajouter le liquide de frein/d'embrayage, nettoyez la zone autour du bouchon de réservoir avec soin pour éviter toute contamination du liquide.

Si le niveau du liquide est bas, rajoutez-en jusqu'au repère MAX. Plus le kilométrage est élevé, plus le niveau baisse. Il s'agit d'un état normal associé à l'usure des garnitures de frein. Si le niveau du liquide est trop bas, nous vous conseillons de faire vérifier votre véhicule par un concessionnaire Kia agréé.

Utilisez uniquement le liquide de frein spécifié. (Reportez-vous au chapitre « Lubrifiants recommandés et contenances » à la section 8.)

Ne mélangez jamais des types de liquide différents.

AVERTISSEMENT - Perte d'huile de freinage/d'embrayage

Si vous devez ajouter régulièrement du liquide de freinage/d'embrayage, nous vous conseillons de faire inspecter votre véhicule par un concessionnaire Kia agréé.

AVERTISSEMENT - Liquide de freinage/ d'embrayage

Lors du remplacement et de l'ajout de liquide de freinage/d'embrayage, manipulez le liquide avec précaution. Ne mettez pas le liquide en contact avec vos yeux. Si le liquide de freinage/d'embrayage entre en contact avec les yeux, rincez immédiatement et abondamment avec de l'eau froide du robinet. Faites examiner vos yeux par un docteur dès que possible.

ATTENTION

Ne laissez pas le liquide de freinage/d'embrayage entrer en contact avec la peinture du véhicule car cela peut endommager la peinture.

Un liquide de freinage/d'embrayage exposé à l'air libre pendant une durée prolongée ne doit jamais être utilisée parce que sa qualité ne peut pas être garantie. Celui-ci doit être mis au rebut correctement. Ne rajoutez pas un type de liquide inapproprié. Quelques gouttes d'huile minérale, comme de l'huile de moteur, dans le système d'embrayage/de freinage peuvent endommager les pièces de ce système.

Entretien

LIQUIDE LAVE-GLACE

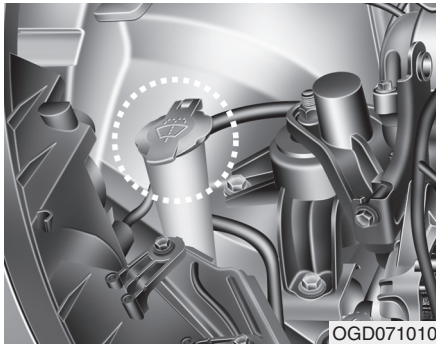

OGD071010

Vérification du niveau du liquide lave-glace

Vérifier le niveau du liquide dans le réservoir du lave-glace et rajoutez-en si nécessaire.

Si vous ne disposez pas de liquide lave-glace, vous pouvez utiliser de l'eau. Toutefois, dans des régions froides, utilisez du lave-glace antigel.

⚠ AVERTISSEMENT - Refroidissement

- N'utilisez pas de liquide de refroidissement destiné au radiateur ou de l'antigel dans le réservoir du lave-glace.
- Le liquide de refroidissement destiné au radiateur peut réduire considérablement la visibilité lorsqu'il est pulvérisé sur le pare-brise et peut occasionner la perte de contrôle du véhicule ou endommager la peinture et les finitions extérieures.
- Le liquide lave-glace contient une certaine quantité d'alcool et peut s'enflammer dans certaines conditions. Évitez tout contact entre le lave-glace ou le réservoir du liquide lave-glace et une étincelle ou une flamme nue. Ce type de contact représente en effet un danger pour le véhicule et ses occupants.
- Le liquide lave-glace est toxique pour les hommes et les animaux. Ne l'ingérez pas et évitez tout contact avec ce liquide. Ne pas observer ces règles de sécurité peut occasionner des blessures graves voire fatales.

FREIN DE STATIONNEMENT - PORTATIF

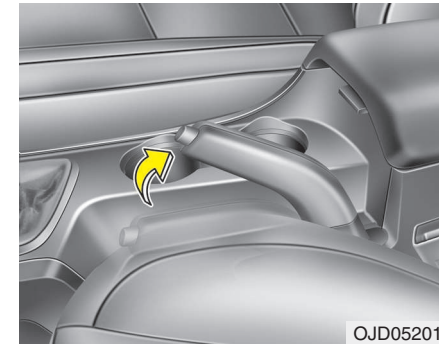

OJD052010

Vérification du frein de stationnement

Vérifiez la course du frein de stationnement en comptant le nombre de « clics ». Le frein de stationnement seul doit immobiliser le véhicule dans une pente. Si la course n'est pas égale à la valeur spécifiée, nous vous conseillons de faire réviser le système de votre véhicule par un concessionnaire Kia agréé.

Course : 6~8 « clics »' à une force de 20 kg (44 livres, 196 N).

FILTRE À CARBURANT (POUR LES MOTEURS DIESEL)

Vidange de l'eau présente dans le filtre à carburant

Le filtre à carburant pour les moteurs diesel joue un rôle important quant à la séparation de l'eau et du carburant et à l'accumulation d'eau dans le fond.

Si de l'eau s'accumule dans le filtre à carburant, le témoin lumineux s'allume lorsque la clé de contact se trouve en position « ON ».



Si ce voyant d'avertissement s'allume, nous vous conseillons de faire réviser le système de votre véhicule par un concessionnaire Kia agréé.

⚠ ATTENTION

Si l'eau accumulée dans le filtre à carburant n'est pas vidangée en temps voulu, des éléments vitaux, tels que le circuit de carburant, peuvent être endommagés en raison de l'infiltration d'eau par le filtre à carburant.

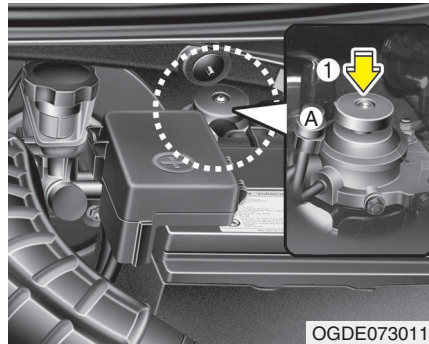

Extraire l'air du filtre à carburant

Si vous roulez jusqu'à ce que le réservoir soit vide ou si vous remplacez le filtre à carburant, assurez-vous d'extraire l'air du système de carburant afin de faciliter le démarrage du moteur.

1. Ouvrez le bouchon (A).
2. Pressez de haut en bas (1) environ 50 fois jusqu'à ce que la pompe devienne dure.
3. Si du carburant sort du mamelon, fermez-le avec le bouchon (A).
4. Extrayez l'air du filtre à carburant en retirant le boulon à l'aide d'un tournevis cruciforme puis remplacez le boulon.

5. Pressez de haut en bas (1) environ 15 fois.
6. Extrayez l'air du filtre à carburant en retirant le boulon à l'aide d'un tournevis cruciforme puis remplacez le boulon.
7. Pressez de haut en bas (1) environ 5 fois.

* REMARQUE

- Use cloths when you extract air so that the fuel is not sprayed around.
- Clean the fuel around the fuel filter or the injection pump before starting the engine to prevent fire.
- Finally, check each part if the fuel is leaking.

Entretien

FILTRE À AIR

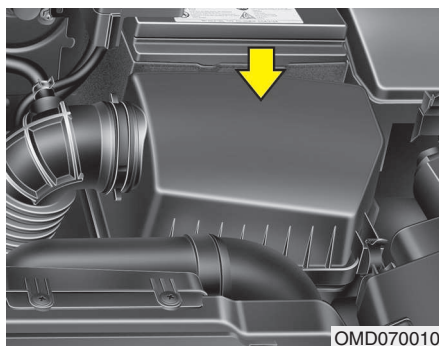

Remplacement du filtre

Il doit être remplacé quand cela s'avère nécessaire mais ne doit pas être nettoyé. Vous pouvez nettoyer le filtre lorsque vous contrôlez l'élément du filtre à air. Nettoyez le filtre en utilisant de l'air comprimé.

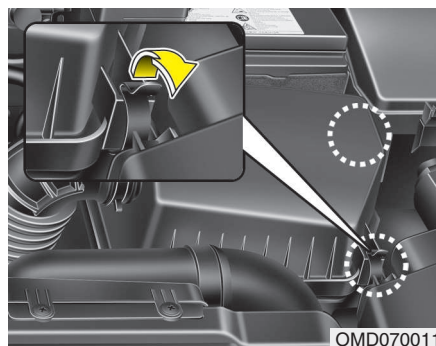

1. Desserrez les fixations du couvercle du filtre à air, puis ouvrez le couvercle.

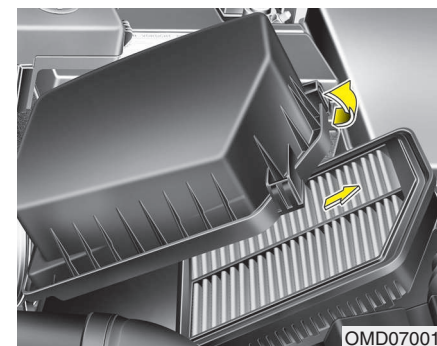

2. Essuyez l'intérieur du filtre à air.
3. Remplacer le filtre.
4. Verrouillez le couvercle à l'aide des fixations.

Pour la fréquence de remplacement, reportez-vous au programme d'entretien.
Si vous utilisez le véhicule dans des endroits très poussiéreux ou couverts de sable, remplacez cet élément à des intervalles plus réduits que ceux habituellement recommandés. (Reportez-vous au chapitre « Entretien en cas de conduite sur terrains difficiles » dans cette section.)

 **ATTENTION**

- **Ne roulez pas lorsque le filtre à air a été retiré cela entraînerait une usure excessive du moteur.**
- **Lorsque vous ôtez le filtre à air, veillez à ce que de la poussière ou de la saleté ne pénètrent pas dans l'admission d'air, ce qui entraînerait des dégâts.**
- **Nous vous conseillons d'utiliser des pièces de rechange fournies par un concessionnaire Kia agréé.**

Entretien

FILTRE À AIR DE LA CLIMATISATION

Vérification du filtre

Si vous utilisez le véhicule dans des villes très polluées ou pour de longs trajets sur des routes poussiéreuses et accidentées, le filtre doit être contrôlé plus fréquemment et remplacé avant le terme indiqué. Si vous souhaitez remplacer le filtre à air de la climatisation vous-même, respectez la procédure suivante et veillez à ne pas endommager les autres pièces.

Remplacez le filtre à air de climatisation en suivant les indications du programme d'entretien.

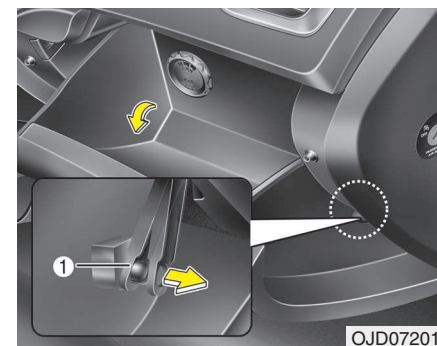
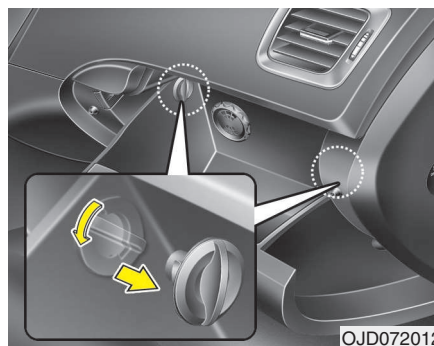

Remplacement du filtre

1. Une fois la boîte à gants ouverte, retirez les butées de chaque côté.

2. Ouvrez la boîte à gants et ôtez la sangle de maintien (1).

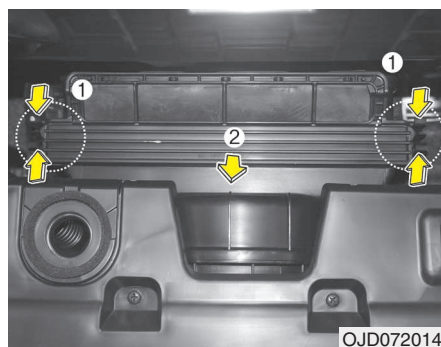

3. Retirez le boîtier en appuyant sur les verrous situés des deux côtés et retirez le filtre à air de climatisation.

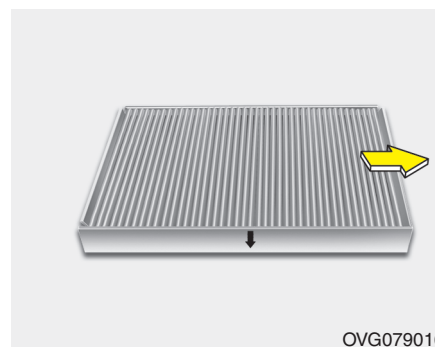

4. Remplacez le filtre à air de la climatisation.
5. Réinstallez les éléments dans l'ordre inverse du démontage.

*** REMARQUE**

Remplacez correctement le filtre à air de climatisation. Sinon, le système peut devenir bruyant et le filtre risque de perdre de son efficacité.

Entretien

BALAIS D'ESSUIE-GLACE

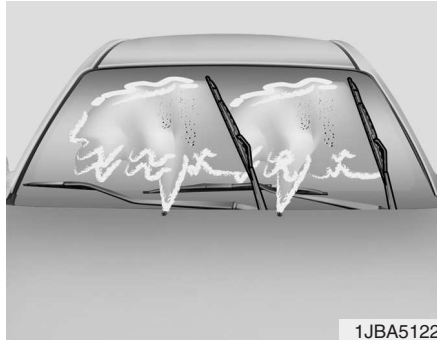

1JBA5122

Contrôle des essuie-glaces

* REMARQUE

Les cires chaudes appliquées par les stations de lavage automatique rendent le pare-brise difficile à nettoyer.

Si une matière étrangère entre en contact avec le pare-brise ou les balais d'essuie-glace, ces derniers perdent de leur efficacité. Ces matières étrangères sont souvent des insectes, de la sève d'arbre et les traitements à la cire chaude utilisés par les stations de lavage. Si les balais ne sont plus efficaces, nettoyez le pare-brise et les balais avec un bon produit nettoyant ou un détergent doux, puis rincez soigneusement à l'eau pure.

⚠ ATTENTION

Afin d'éviter d'endommager les balais d'essuie-glace, n'utilisez pas d'essence, de kérosène, de diluant pour peinture ni d'autres solvants sur les essuie-glaces ou à proximité.

Remplacement des balais

Des essuie-glaces inefficaces avec des balais présentant une usure ou des craquelures doivent être remplacés.

⚠ ATTENTION

Afin d'éviter d'endommager les bras d'essuie-glace et d'autres composants, n'essayez pas de faire bouger les essuie-glaces manuellement.

⚠ ATTENTION

L'utilisation de balais non spécifiés peut causer des dysfonctionnements des essuie-glaces.

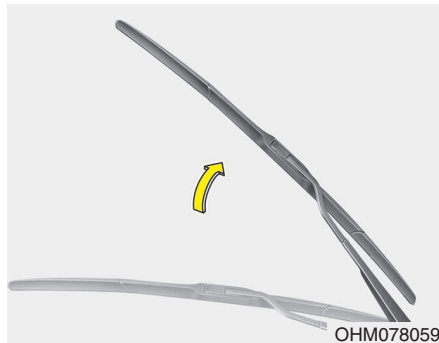

Balais d'essuie-glace avant

1. Soulevez le bras d'essuie-glace.

⚠ ATTENTION

Ne laissez pas retomber le bras d'essuie-glace sur le pare-brise au risque de provoquer un éclat ou de fissurer ce dernier.

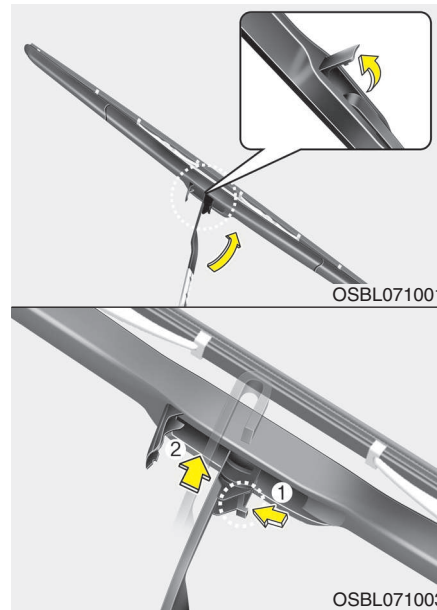

2. Tournez le clip de l'essuie-glace. Ensuite, soulevez le clip du balai.

3. Poussez le clip (1) et soulevez le bras d'essuie-glace (2).

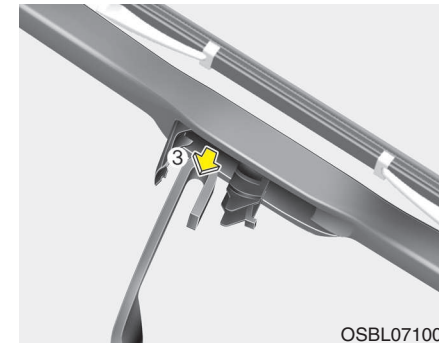

4. Abaissez le bras d'essuie-glace (3) et inversez les étapes de dépose du balai pour mettre le nouveau balai en place.

5. Remettez le bras d'essuie-glace sur le pare-brise.

Entretien

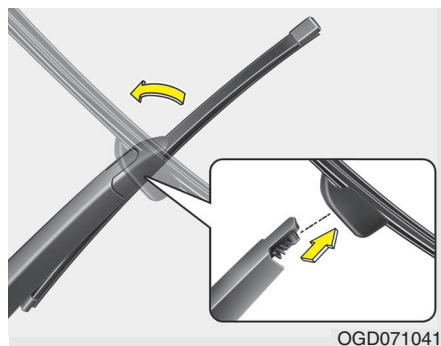

Remplacement du balai d'essuie-glace de la lunette arrière

1. Soulevez le bras d'essuie-glace et sortez le balai d'essuie-glace.

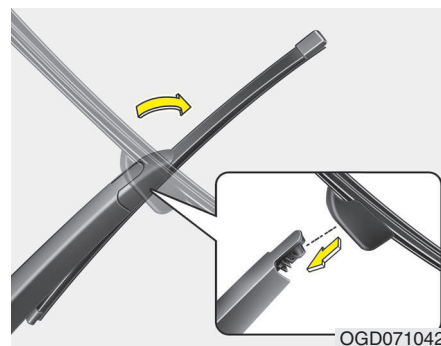

2. Installez le nouveau balai en introduisant la partie centrale dans la fente du bras d'essuie-glace jusqu'à ce vous entendiez un clic indiquant qu'il est en position.
3. Assurez-vous que le balai est fermement installé en essayant doucement de le sortir.

Afin d'éviter tout endommagement des bras d'essuie-glace ou d'autres composants, nous vous conseillons de faire remplacer le balai par un concessionnaire Kia agréé.

BATTERIE

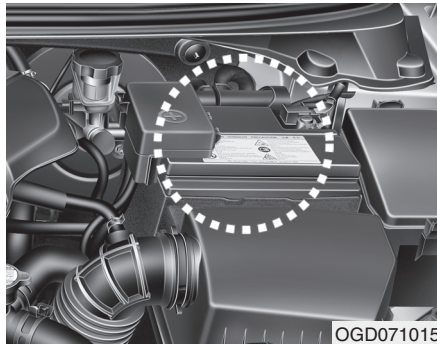

Pour un fonctionnement optimal de la batterie

- Fixez solidement la batterie.
- Gardez la batterie propre et sèche.
- Gardez les bornes et les raccords propres, serrés et enduits de vaseline ou de graisse.
- Rincez immédiatement tout électrolyte renversé sur la batterie à l'aide d'une solution à base d'eau et de bicarbonate de sodium.
- Si le véhicule est inutilisé pendant une période prolongée, débranchez les câbles de batterie.

⚠ AVERTISSEMENT

- Dangers liés à la batterie



Lisez attentivement les instructions suivantes lorsque vous manipulez une batterie.



Éloignez de la batterie les cigarettes allumées, les flammes ou étincelles.



Les éléments de batterie contiennent toujours de l'hydrogène, un gaz hautement combustible susceptible d'exploser s'il est enflammé.



Conservez les batteries hors de portée des enfants car elles contiennent de l'ACIDE SULFURIQUE extrêmement corrosif. Évitez tout contact entre l'acide sulfurique et la peau, les yeux, les vêtements ou les enduits de peinture.

(Suite)

(Suite)



Si de l'électrolyte gicle dans vos yeux, rincez vos yeux à l'eau claire pendant au moins 15 minutes et consultez immédiatement un médecin.

Si votre peau entre en contact avec l'électrolyte, lavez soigneusement la zone concernée. Si vous ressentez une douleur ou une brûlure, consultez immédiatement un médecin.



Portez des lunettes de protection lorsque vous chargez ou intervenez à proximité d'une batterie. Pensez toujours à aérer si vous travaillez dans un endroit clos.

(Suite)

Entretien

(Suite)



Jeter une batterie sans suivre les recommandations de mise au rebut appropriées peut s'avérer dangereux pour l'environnement et la santé. Mettez la batterie au rebut conformément aux loi(s) et règlementation(s) en vigueur.



La batterie contient du plomb. Ne pas mettre au rebut après l'utilisation. Rapportez la batterie chez un concessionnaire Kia pour la recycler.

- Lorsque vous soulevez une batterie dans un coffret en plastique, une pression excessive sur le coffret peut libérer de l'acide sulfurique et causer des blessures. Soulevez la batterie à l'aide d'un porte-batterie ou en plaçant vos mains sur les coins opposés.
- N'essayez jamais de recharger la batterie lorsque les câbles de la batterie sont branchés.

(Suite)

(Suite)

- Le système d'allumage électrique présente une tension élevée. Ne touchez jamais les éléments de ce système pendant que le moteur est en marche ou si le contacteur d'allumage est sur la position ON.

Le non-respect des avertissements ci-dessus peut entraîner des blessures corporelles ou fatales.

⚠ ATTENTION

En cas de connexion d'appareils électriques non agréés à la batterie, la batterie peut se décharger. N'utilisez jamais d'appareil non agréé.

■ Exemple



OJD072039

* L'étiquette de la batterie de votre véhicule peut différer de celle présentée dans l'illustration.

Étiquette de capacité de la batterie (voir l'exemple)

1. CMF60L-BCI : Nom du modèle Kia de la batterie
2. 12V : Tension nominale
3. 60Ah(20HR) : Capacité nominale (en ampères-heures)
4. 92RC : Capacité de réserve nominale (en min.)
5. 550CCA : Courant d'essai à froid en ampères SAE
6. 440A : Courant d'essai à froid en ampères EN

Rechargement de la batterie

Votre véhicule est équipé d'une batterie à base de calcium ne nécessitant aucun entretien.

- Si la batterie s'est déchargée en un laps de temps court (si les phares ou l'éclairage intérieur ont été laissés allumés pendant que le véhicule était inutilisé, par exemple), rechargez-la lentement pendant 10 heures.
- Si la batterie se décharge progressivement en raison d'une charge électrique élevée pendant l'utilisation du véhicule, rechargez-la à 20-30A pendant deux heures.

⚠ AVERTISSEMENT
- Rechargement de la batterie

Lorsque vous rechargez la batterie, respectez les précautions suivantes :

- La batterie doit être extraite du véhicule et placé dans une zone bien ventilée.
- Évitez les cigarettes, étincelles ou flammes dans l'environnement de la batterie.

(Suite)

(Suite)

- **Surveillez le chargement de la batterie et arrêtez ou réduisez le régime de charge si les éléments de la batterie commencent à dégager des gaz (bouillir) violemment ou si la température de l'électrolyte d'un élément dépasse 49 °C (120 °F).**
- **Portez des lunettes de protection lorsque vous vérifiez la batterie en cours de chargement.**
- **Débranchez le chargeur de batterie en respectant les étapes suivantes.**
 1. Coupez l'interrupteur principal du chargeur de batterie.
 2. Décrochez la pince négative de la borne négative de la batterie.
 3. Décrochez la pince positive de la borne positive de la batterie.
- Avant d'intervenir sur la batterie ou de la recharger, éteignez tous les accessoires et coupez le moteur.
- Le câble de batterie négatif doit être retiré en premier et installé en dernier lorsque la batterie est débranchée.

Réinitialisation des équipements

Les équipements doivent être réinitialisés après avoir déchargé ou débranché la batterie.

- Montée et descente auto des vitres (voir la section 4)
- Toit ouvrant (voir la section 4)
- Ordinateur de route (voir la section 4)
- Système de commande de la climatisation (voir la section 4)
- Système audio (voir la section 4)

Entretien

PNEUMATIQUES ET ROUES

Entretien des pneumatiques

Pour un entretien correct, une sécurité et une économie de carburant optimales, vous devez toujours maintenir les pneus aux pressions de gonflage recommandées et rester dans les limites de charge et de répartition des poids recommandées pour votre véhicule.

Pressions de gonflage recommandées à froid

La pression de tous les pneus (y compris la roue de secours) doit être vérifiée tous les jours lorsque les pneus sont froids. Le terme « pneus froids » signifie que le véhicule n'a pas roulé depuis au moins trois heures ou a parcouru une distance inférieure à 1,6 km (1 mile).

Pour une conduite optimale du véhicule et une usure minimale des pneus, respectez les pressions recommandées.

Pour connaître les pressions de gonflage recommandées, reportez-vous au chapitre « Pneumatiques et roues » à la section 8.

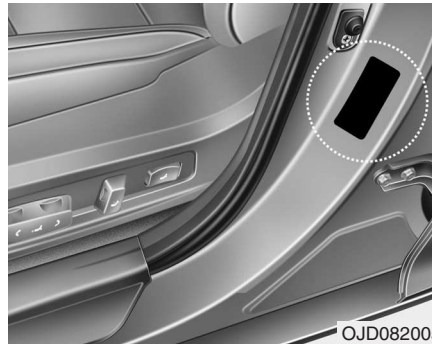

Toutes les caractéristiques (dimensions et pressions) figurent sur une étiquette apposé sur le véhicule.

⚠ AVERTISSEMENT - Sous-gonflage des pneumatiques

Un sous-gonflage important (70 kPa (10 psi) ou plus) peut entraîner un échauffement démesuré entraînant des éclatements, un déchappage des pneumatiques ainsi que d'autres types de dégâts susceptibles de vous faire perdre le contrôle du véhicule et de causer des blessures graves ou fatales. Le risque est beaucoup plus élevé lorsqu'il fait chaud et que vous conduisez à vive allure pendant une période prolongée.

⚠ ATTENTION

- *Le sous-gonflage entraîne une usure excessive, une conduite plus difficile et augmente la consommation de carburant. Il est possible que les roues se déforment. Maintenez vos pneus aux pressions de gonflage recommandées. Si un pneu nécessite un regonflage fréquent, nous vous conseillons de faire vérifier le système de votre véhicule par un concessionnaire Kia agréé.*
- *Le surgonflage entraîne une conduite dure, une usure excessive au centre de la bande de roulement du pneumatique et un risque plus élevé que les obstacles rencontrés sur la route endommagent les pneus.*

⚠ ATTENTION

- *Des pneumatiques chauds ont normalement une pression de gonflage supérieure à celle recommandée de 28 à 41 kPa (4 à 6 psi). Ne dégonflez pas des pneus chauds pour ajuster leur pression car ils seront alors sous-gonflés.*
- *Veillez à bien remettre en place les bouchons de valve des pneus. Sans le bouchon de valve, de la saleté ou de l'humidité peuvent pénétrer dans l'obus de valve et entraîner une fuite d'air. Si un bouchon de valve est manquant, faites-le remplacer dès que possible.*

⚠ AVERTISSEMENT

- **Gonflage des pneumatiques**
Le surgonflage ou le sous-gonflage peut réduire la durée de vie du pneu, nuire à la conduite et entraîner une défaillance subite des pneus. Cela peut entraîner une perte de contrôle du véhicule et occasionner des blessures.

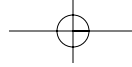

Entretien

ATTENTION

- Pression des pneumatiques
Respectez toujours les principes suivants :

- **Vérifier la pression des pneus lorsque les pneus sont froids. (Après avoir immobilisé le véhicule depuis au moins trois heures ou après avoir parcouru au maximum 1,6 km (1 mile).)**
- **Vérifier la pression de votre roue de secours à chaque fois que vous vérifiez la pression des autres pneus.**
- **Ne surchargez pas votre véhicule. Veillez à ne pas surcharger la galerie de toit si votre véhicule en est équipé.**
- **Des pneus usés peuvent être à la base d'accidents. Si la bande de roulement de votre pneu est usée ou si vos pneus ont été endommagés, faites-les remplacer.**

Vérification de la pression de gonflage des pneumatiques

Vérifier vos pneus au moins une fois par mois.

Vérifier également la pression de la roue de secours.

Mode de vérification

Pour vérifier la pression des pneumatiques, utilisez un manomètre de bonne qualité. Il est impossible de dire que la pression des pneus est correcte simplement en les observant. Des pneus à structure radiale peuvent sembler correctement gonflés alors qu'ils sont sous-gonflés.

Vérifier la pression de gonflage des pneus lorsqu'ils sont froids. « Froid » signifie que votre véhicule est immobilisé depuis au moins trois heures ou n'a parcouru que 1,6 km (1 mile).

Ôtez le bouchon de valve du corps de la valve du pneu. Pour mesurer la pression, enfoncez fermement le manomètre pour pneu dans la valve. Si la pression de gonflage du pneu froid correspond à la pression recommandée sur le pneu et l'étiquette indiquant les pressions recommandées, aucun ajustement n'est nécessaire. Si la pression est basse, ajoutez de l'air jusqu'à atteindre la pression recommandée.

Si vous surgonflez le pneu, libérez de l'air en poussant sur la tige en métal au centre de la valve du pneu. Vérifiez à nouveau la pression du pneu à l'aide du manomètre. Veillez à remettre les bouchons de valve sur les corps de valve. Ils permettent d'éviter des fuites en empêchant l'entrée de saleté et d'humidité.

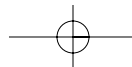
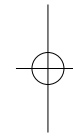
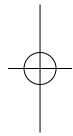

⚠ AVERTISSEMENT

- Vérifiez régulièrement la pression de gonflage ainsi que l'usure et les dégâts de vos pneus. Utilisez toujours un manomètre pour pneus.
- L'usure des pneus due à une pression de gonflage trop élevée ou trop faible pouvant entraîner un mauvais comportement, une perte de contrôle du véhicule, et une défaillance subite des pneumatiques conduisant à des accidents, des blessures, voire la mort. La pression de gonflage à froid recommandée pour les pneus de votre véhicule est indiquée dans ce manuel et sur l'étiquette relative aux pneus située sur le montant central du côté conducteur.

(Suite)

(Suite)

- Des pneus lisses peuvent être à l'origine d'accidents. Remplacez vos pneus lorsqu'ils sont lisses, qu'ils présentent une usure inégale ou des dégâts.
- Pensez à vérifier la pression de votre roue de secours. Kia vous recommande de vérifier la pression de la roue de secours à chaque fois que vous vérifiez la pression des autres pneus de votre véhicule.

Permutation des pneumatiques

Pour équilibrer l'usure de la bande de roulement, il est recommandé de permuter les pneus tous les 12 000 km (7 500 miles) ou avant si l'usure s'avère irrégulière.

Lors de la permutation, vérifiez l'équilibrage des pneus.

Vérifier également l'usure et les dégâts. Une usure anormale est généralement due à une pression incorrecte des pneus, à un mauvais parallélisme, à un mauvais équilibrage, à un freinage brusque ou à un virage pris très rapidement. Recherchez des bosses sur la bande de roulement ou sur le côté du pneu. Remplacez le pneu si vous constatez l'un de ces dysfonctionnements. Remplacez le pneu si la toile ou le fil câblé est visible. Après la permutation, vérifiez la pression des pneus avant et arrière et vérifiez que les écrous sont bien serrés.

Reportez-vous au chapitre « Pneumatiques et roues » à la section 8.

Entretien

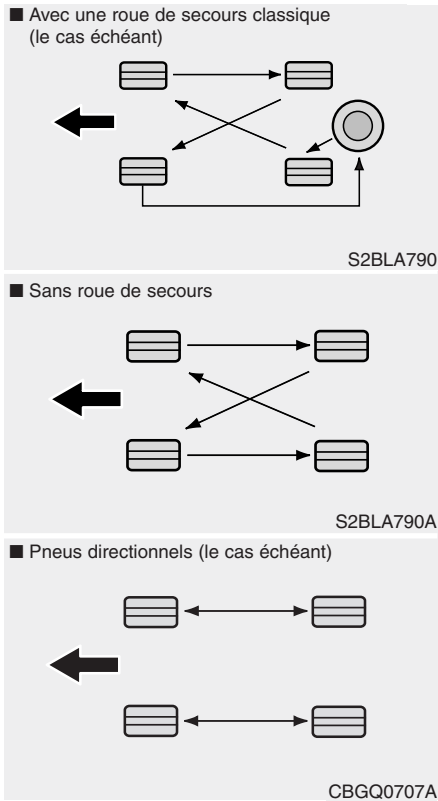

L'usure des disques de frein doit être vérifiée à chaque permutation des pneus.

* REMARQUE

Permutez les pneus à structure radiale avec une sculpture de bande de roulement asymétrique uniquement de l'avant à l'arrière et pas de droite à gauche.

⚠ AVERTISSEMENT

- N'utilisez pas la roue de secours compacte (le cas échéant) pour la permutation.
- Ne mêlez en aucun cas pneus à structure diagonale et pneus à structure radiale. Cela peut entraîner des comportements risqués pouvant causer des blessures graves ou fatales ou de sérieux dommages.

Parallélisme et équilibrage des roues

Le parallélisme et l'équilibrage des roues ont été réalisés soigneusement en usine pour optimiser la durée de vie des pneus et la performance générale.

La plupart du temps, vous n'aurez pas besoin de refaire le parallélisme. Toutefois, si vous remarquez une usure inhabituelle des pneus ou que votre véhicule a tendance à porter d'un côté, il peut être nécessaire de refaire le parallélisme des roues.

Si vous remarquez que votre véhicule vibre sur des routes lisses, il se peut que vous deviez procéder au rééquilibrage des roues.

⚠ ATTENTION

Des poids d'équilibrage inappropriés peuvent endommager les roues en aluminium de votre véhicule. Utilisez uniquement des poids d'équilibrage approuvés.



Remplacement des pneumatiques

Si le pneu présente une usure homogène, un témoin d'usure de la bande de roulement apparaît comme une bande solide en travers de la sculpture. L'épaisseur de la bande de roulement du pneumatique est alors inférieure à 1,6 mm (1/16 pouces). Dans ce cas, remplacez le pneu.

N'attendez pas que la bande apparaisse sur toute la largeur de la bande de roulement avant de remplacer le pneu.

⚠ AVERTISSEMENT

- Remplacement des pneumatiques

- **Conduire avec des pneus complètement usés est très dangereux et réduit l'efficacité du freinage, la précision de la direction et la traction.**
- **Votre véhicule est équipé de pneus conçus pour offrir une conduite sûre et une bonne maniabilité. Utilisez uniquement des roues et des pneus du même type et de la même dimension que ceux dont votre véhicule est initialement pourvu. Le non-respect de cette règle peut avoir une incidence sur la sécurité et les performances de votre véhicule, ce qui peut occasionner une perte de contrôle ou un tonneau et causer des blessures graves.**

(Suite)

(Suite)

Lors du remplacement des pneus, assurez-vous d'utiliser des pneus et des roues de mêmes dimensions, du même type, de la même marque, ayant les mêmes bandes de roulement et offrant la même capacité de charge.

- **L'utilisation de pneus de dimension et de type différents peut affecter considérablement la tenue de route, la conduite, la garde au sol, la distance d'arrêt, l'espace entre la carrosserie et le pneu, le dégagement des pneus neige et la fiabilité du compteur de vitesse.**
- **Il est conseillé de remplacer les quatre pneus en même temps. Si cela n'est pas possible ou pas nécessaire, remplacez les deux pneus avant ou les deux pneus arrière ensemble. En remplaçant un pneu seulement, vous risquez de réduire sérieusement la tenue de route de votre véhicule.**

(Suite)

Entretien

(Suite)

- **Le système ABS compare la vitesse des roues. Les dimensions des pneus peuvent avoir une incidence sur la vitesse des roues. Lorsque vous remplacez les pneus, les 4 pneus doivent avoir les mêmes dimensions que les pneus d'origine. L'utilisation de pneus de tailles différentes peut entraîner un mauvais fonctionnement de l'ABS (antiblocage de sécurité) et de l'ESC (contrôle électronique de stabilité).**

Remplacement du pneu de secours compact (le cas échéant)

Un pneu de secours compact a une durée de vie plus courte qu'un pneu de secours normal. Remplacez-le dès que les témoins d'usure sont visibles au niveau du pneu. Le pneu de secours compact de remplacement doit être de la même dimension et du même matériau que le pneu de série de votre véhicule et il doit être monté sur la même roue que la roue de secours compacte. Le pneu de secours compact n'est pas conçue pour être monté sur une roue de dimension habituelle et la roue de secours compacte n'est pas conçue pour recevoir un pneu de dimension normale.

Remplacement des roues

Si vous remplacez les roues pour une raison quelconque, veillez à ce que les nouvelles roues soient identiques aux roues d'usine en termes de diamètre, de largeur de jante, et de décalage.

⚠ AVERTISSEMENT

Une roue aux dimensions incorrectes peut affecter sensiblement la durée de vie de la roue et du roulement, les performances de freinage et d'arrêt, la tenue de route, la garde au sol, l'espace entre le pneu et la carrosserie, le dégagement des pneus neige, l'étalonnage du compteur de vitesse, l'inclinaison des phares et la hauteur des pare-chocs.

Traction des pneumatiques

La traction des pneus peut être réduite si vous roulez avec des pneus usés, incorrectement gonflés ou sur des surfaces glissantes. Les pneus doivent être remplacés dès que des témoins d'usure de la bande de roulement apparaissent. Pour réduire l'éventualité d'une perte de contrôle du véhicule, ralentissez en cas de pluie, neige ou verglas sur la route.

Entretien des pneumatiques

Outre la pression de gonflage appropriée, un parallélisme satisfaisant permet de réduire l'usure des pneus. Si un pneu présente une usure irrégulière, faites vérifier le parallélisme par votre concessionnaire.

Si vous faites monter de nouveaux pneus, assurez-vous qu'ils soient équilibrés. Le confort de conduite ainsi que la durée de vie des pneus en seront accrus. En outre, un pneu doit toujours être rééquilibré après avoir été enlevé de la roue.

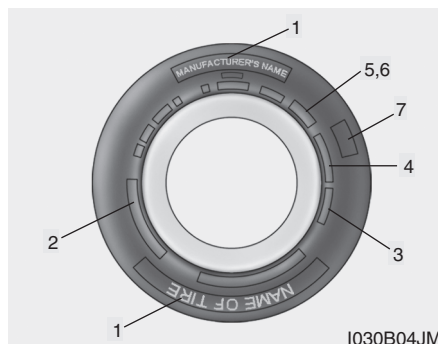

Étiquetage sur le flanc du pneumatique

Cet étiquetage identifie et décrit les caractéristiques fondamentales du pneu et donne le numéro d'identification du pneu (TIN) comme certification de la norme de sécurité. Ce numéro TIN peut permettre d'identifier le pneu en cas de rappel.

1. Fabricant ou marque

Le fabricant ou la marque sont inscrits.

2. Désignation de la dimension du pneumatique

Une désignation correspondant à la dimension du pneu figure sur le flanc du pneu. Vous aurez besoin de cette information lorsque vous remplacerez vos pneus. Explication des lettres et des chiffres figurant dans cette désignation.

Exemple de désignation de dimension du pneu :

(Ces chiffres sont fournis à titre d'exemple uniquement. La désignation de dimension de pneu peut varier en fonction du véhicule.)

195/65R15 91H

P - Type de véhicule concerné (le « P » indique un véhicule de tourisme ou un véhicule utilitaire léger ; toutefois, tous les pneus ne disposent pas de ce marquage).

195 - Largeur du pneu en millimètres.

65 - Rapport d'aspect. Rapport entre la hauteur et la largeur du pneu.

Entretien

- R - Code construction du pneu (Radial).
- 15 - Diamètre de la jante en pouces.
- 91 - Indice de charge, code numérique associé à la charge maximale pouvant être supportée par le pneu.
- H - Symbole de la cote de vitesse. Pour plus d'informations, reportez-vous au tableau des cotes de vitesse dans la présente section.

Désignation de la dimension de la roue

Des informations importantes, qui vous seront utiles en cas de remplacement, figurent également sur les roues. Explication des lettres et des chiffres figurant dans la désignation de la dimension de la roue.

Exemple de désignation de dimension de la roue :

6,0JX15

- 6,0 - Largeur de la jante en pouces.
- J - Désignation du contour de la jante.
- 15 - Diamètre de la jante en pouces.

Cotes de vitesse des pneus

Le tableau ci-dessous répertorie les différentes cotes de vitesse utilisées par les véhicules de tourisme. La cote de vitesse est indiquée dans la désignation de dimension du pneu figurant sur le flanc du pneu. Ce symbole correspond à la vitesse de conception maximale de ce pneu.

Symbole de la cote de vitesse	Vitesse maximale
S	180 km/h (112 miles/h)
T	190 km/h (118 miles/h)
H	210 km/h (130 miles/h)
V	240 km/h (149 miles/h)
W	270 km/h (167 miles/h)
Y	300 km/h (186 miles/h)

3. Vérification de la durée de vie du pneu (TIN : numéro d'identification du pneu)

Tout pneu ayant plus de 6 ans, y compris celui de rechange (l'âge est déterminé par la date de fabrication), doit être remplacé, quel que soit le kilométrage parcouru. La date de fabrication d'un pneu figure sur le flan (intérieur ou extérieur). La date correspond à un numéro DOT (Department Of Transportation) constitué de lettres et de chiffres. Vous pouvez déterminer la date de fabrication d'un pneu grâce aux quatre derniers chiffres du code DOT.

DOT : XXXX XXXX OOOO

Le début du Code DOT correspond à un numéro de code usine, la dimension du pneu, la sculpture de la bande de roulement, les quatre derniers chiffres indiquant la semaine et l'année de fabrication.

Par exemple :

DOT XXXX XXXX 1613 signifie que le pneu a été fabriqué la 16ème semaine de l'année 2013.

⚠ AVERTISSEMENT

- Âge du pneumatique

Les pneus s'usent avec le temps, même s'ils ne sont pas utilisés. Quelle que soit la bande de roulement restante, il est généralement recommandé de remplacer les pneus après six (6) ans d'utilisation normale. La chaleur provoquée par des climats chauds ou des fortes charges fréquentes peut accélérer le processus d'usure.

Ne pas respecter cet avertissement peut se traduire par une crevaison du pneu, ce qui entraînerait une perte de contrôle et un accident provoquant des blessures graves ou mortelles.

4. Composition et matériau des plis de pneumatique

Le nombre de couches ou de plis de toile caoutchoutée entrant dans la composition du pneu. Les fabricants de pneus doivent également indiquer si les matériaux utilisés pour la fabrication du pneu comprennent l'acier, le nylon, le polyester ou autres. La lettre « R » indique une structure radiale ; la lettre « D » indique une structure diagonale et la lettre « B » indique une structure ceinturée croisée.

5. Pression de gonflage maximale autorisée

Ce nombre indique la quantité maximale de pression d'air autorisée dans le pneu. Ne dépassez pas la pression de gonflage maximale autorisée. Pour connaître les pressions de gonflage recommandées, reportez-vous à l'étiquette correspondante.

Entretien

6. Capacité de charge maximale

Ce nombre indique la charge maximale pouvant être supportée par le pneu en kilogrammes et en livres. En cas de remplacement des pneumatiques, utilisez toujours un pneu ayant la même capacité de charge que le pneu installé en usine.

7. Classement de l'usure de la bande de roulement

L'indice de qualité du pneu figure selon les cas sur le flanc entre l'épaulement et la largeur maximale du boudin.

Par exemple :

USURE DE LA BANDE DE
ROULEMENT 200
TRACTION AA
TEMPERATURE A

Usure de la bande de roulement

La catégorie de l'usure de la bande de roulement est un comparatif basé sur le taux d'usure du pneu établi à la suite de tests s'inscrivant dans un programme de tests lancé par le gouvernement. Par exemple, un pneu classé 150 s'userait une fois et demi plus vite qu'un pneu classé 100 par les tests du gouvernement.

La performance relative des pneus dépend de leurs conditions d'utilisation. Toutefois, la performance peut s'écarter de la norme en raison de variations des habitudes de conduite, des pratiques d'entretien et des différences dans les caractéristiques des routes et du climat.

Ces catégories sont moulées sur les flancs des pneus des véhicules de tourisme. Les catégories des pneus disponibles en équipement standard ou en option peuvent varier.

Motricité - AA, A, B & C

Les catégories de traction, de la plus élevée à la plus basse, sont AA, A, B et C. Les catégories représentent la capacité des pneus à s'immobiliser sur une chaussée humide, mesurée dans un programme de tests lancés par le gouvernement et effectués sur le bitume et le béton. Un pneu marqué d'un C indique une faible performance de traction.

AVERTISSEMENT

Le niveau de traction assigné à ce pneu s'appuie sur des tests de traction et de freinage en ligne droite et ne prend pas en compte les caractéristiques propres à certaines situations (accélération, virages, aquaplaning, traction extrême).

Température -A, B & C

Les catégories de température sont A (la plus élevée), B et C. Les catégories représentent la résistance du pneu à l'échauffement et sa capacité à se refroidir lorsqu'il est testé, dans des conditions spécifiques, en laboratoire.

Une température élevée prolongée peut altérer le matériau du pneu et réduire sa durée de vie, une température excessive peut entraîner une crevaison du pneu. Les catégories A et B correspondent à des niveaux de performance établis lors de tests en laboratoire et qui sont plus élevés que le minimum requis par la loi.

⚠ AVERTISSEMENT
- Température des pneumatiques

La catégorie de température a été établie pour un pneu correctement gonflé et pas surgonflé. Une vitesse excessive, un sous-gonflage ou une charge excessive, pris individuellement ou cumulés, peuvent occasionner un échauffement et une crevaison soudaine du pneu. Vous risquez de perdre le contrôle de votre véhicule ce qui peut causer des blessures graves ou fatales.

Pneu à profil bas (le cas échéant)

Les pneus à profil bas, dont le rapport d'aspect est inférieur à 50, permettent d'adopter un style sportif. Ces pneus sont optimisés pour la tenue de route et le freinage et peuvent donc réduire le confort de conduite et générer davantage de bruits que les pneus classiques.

Entretien

ATTENTION

Le flanc des pneus à profil bas étant plus court que la normale, ces pneus et les roues équipées de ce type de pneus sont plus fragiles. Nous vous conseillons donc de suivre les conseils ci-dessous.

- *Sur les routes accidentées et les chemins, adoptez une conduite prudente pour ne pas endommager les pneus ou les roues. Ensuite, vérifiez l'état des roues et des pneus.*
- *Lorsque vous roulez sur un nid de poule, ralentisseur, une plaque d'égout ou un bord de trottoir, conduisez lentement pour ne pas endommager les pneus ou les roues.*
- *Si le pneu est touché, examinez-le ou contactez un concessionnaire Kia agréé.*
- *Pour éviter tout dommage, vérifiez l'état et la pression des pneus tous les 3 000 km.*

ATTENTION

- *Il n'est pas évident de repérer les défauts des pneus. Au moindre doute concernant l'état des pneus, même si vous ne voyez aucun dommage apparent, faites contrôler le pneu ou remplacez-le pour éviter toute fuite d'air.*
- *Tout dommage au pneu consécutif au passage sur une route accidentée, un chemin, un nid de poule, une plaque d'égout ou un bord de trottoir n'est pas couvert par la garantie.*
- *Les informations relatives au pneu sont inscrites sur le flanc de celui-ci.*

FUSIBLES

■ Type à filament



■ Type à cartouche

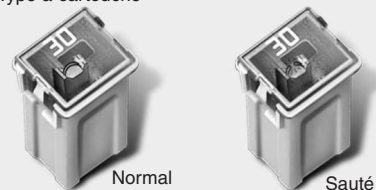

■ Type à Fusible autoréarmable

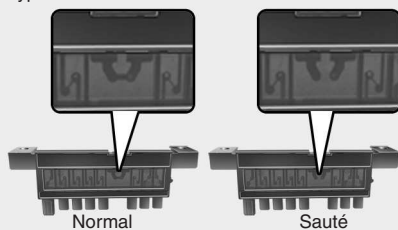

■ Borne de fusible de la batterie (BFT)

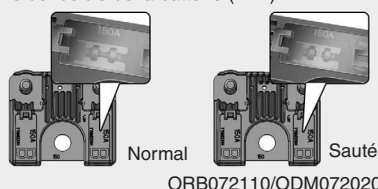

ORB072110/ODM072020

Le système électrique d'un véhicule est protégé des dommages liés à une surcharge électrique par des fusibles.

Ce véhicule dispose de 3 (ou 4) boîtiers de fusibles, l'un situé dans le panneau d'appui côté conducteur, les autres, dans le compartiment moteur.

Si un éclairage, un accessoire ou une commande de votre véhicule ne fonctionne pas, contrôlez le fusible du circuit correspondant. Lorsqu'un fusible a sauté, l'élément situé à l'intérieur est fondu.

Si le système électrique ne fonctionne pas, contrôlez d'abord le boîtier de fusibles du panneau de protection côté conducteur.

Toujours remplacer un fusible sauté par un fusible du même calibre.

Avant de remplacer un fusible défectueux, placez-vous en lieu sûr, coupez le moteur et l'ensemble des appareils électriques, puis débranchez le câble négatif de la batterie.

Si le fusible de remplacement saute à son tour, cela révèle l'existence d'un problème électrique. Évitez d'utiliser le système concerné et faites appel à un concessionnaire Kia agréé.

Quatre types de fusibles sont utilisés : le fusible à lame pour l'intensité inférieure, le fusible à cartouche, le fusible de borne de batterie et le fusible autoréarmable pour les intensités supérieures.

⚠ AVERTISSEMENT - Remplacement des fusibles

- Remplacez toujours un fusible sauté uniquement par un fusible du même calibre.
- L'emploi d'un fusible d'un calibre supérieur risque de provoquer des dommages et de déclencher un incendie.
- Ne remplacez jamais le fusible approprié par du fil ou un film d'aluminium, même en cas de réparation temporaire. Il risque de provoquer des dommages importants du câblage et de déclencher un incendie.

⚠ ATTENTION

N'utilisez ni tournevis ni autre objet métallique pour retirer les fusibles, car cela risquerait de provoquer un court-circuit et d'endommager le système.

*** REMARQUE**

La véritable étiquette du panneau de fusibles/relais peut différer des éléments installés.

Entretien

⚠ ATTENTION

- Lorsque vous remplacez un fusible ou un relais défectueux, assurez-vous que le nouveau fusible ou relais est bien fixé. Un fusible ou relais mal fixé peut endommager le câblage et les systèmes électriques du véhicule et entraîner un risque d'incendie.
- N'enlevez ni les fusibles, ni les bornes, ni les relais fixés à l'aide de vis ou d'écrous. En effet, ils peuvent être mal fixés et présenter un risque d'incendie. Si un fusible, une borne ou un relais fixé à l'aide de vis ou d'écrous est défectueux, faites appel à un concessionnaire Kia agréé.
- Dans les prises prévues pour les fusibles ou les relais, branchez uniquement des fusibles ou des relais, sous peine de créer des faux-contacts et d'entraîner un dysfonctionnement du système.

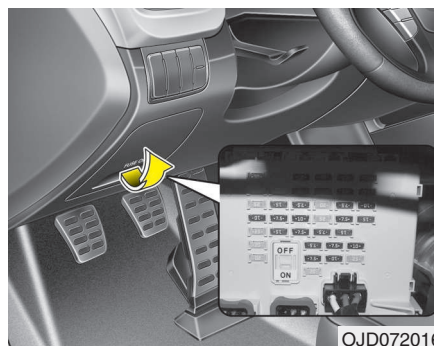

OJD072016

Remplacement du boîtier de fusibles du tableau de bord

1. Placez le contacteur d'allumage et tous les autres commutateurs en position « Off ».
2. Ouvrez le couvercle du boîtier de fusibles.

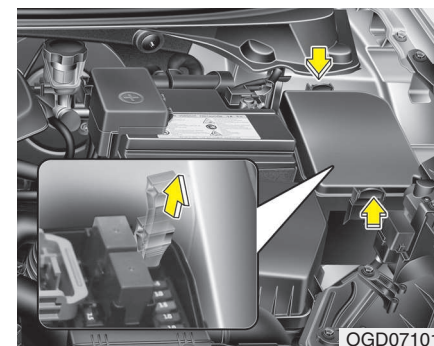

OGD071017

3. Retirez le fusible suspecté. Utilisez l'outil d'extraction placé dans le boîtier de fusibles du compartiment moteur.
4. Contrôlez le fusible extrait, remplacez-le s'il est sauté.
5. Insérez un nouveau fusible du même calibre et assurez-vous qu'il est bien fixé dans les clips.

S'il présente du jeu, nous vous conseillons de faire appel à un concessionnaire Kia agréé.

Si vous ne disposez pas de fusible de rechange, utilisez un fusible de même calibre provenant d'un circuit qui n'est pas indispensable au fonctionnement du véhicule, tel que le fusible de l'allumecigare.

Si les phares, les feux antibrouillard, les feux de direction, les feux de position ou les lampes intérieures ne fonctionnent pas, mais que les ampoules fonctionnent correctement, nous vous conseillons de consulter un concessionnaire Kia agréé.

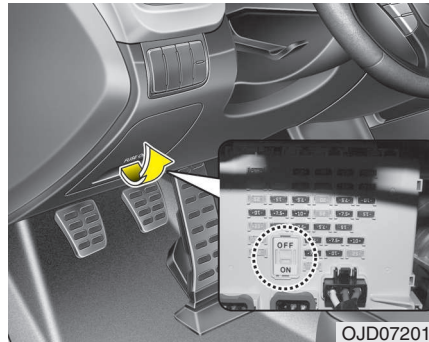

OJD072017

Commutateur de fusibles

Placez toujours le commutateur de fusibles en position ON.

Si vous mettez le commutateur d'activation du mode en position OFF, certains éléments tels que l'horloge audio et numérique, doivent être réinitialisés et l'émetteur (ou la clé intelligente) peut ne pas fonctionner correctement.

Lorsque le commutateur de fusibles est en position OFF, le message « Activer le commutateur de fusibles » s'affiche.

⚠ ATTENTION

- **Placez toujours le commutateur de fusibles en position ON pendant que vous conduisez le véhicule.**
- **Ne déplacez pas le commutateur de fusibles à répétition. Le commutateur de fusibles pourrait s'endommager.**

*** REMARQUE**

Si vous devez garer votre véhicule pour des périodes prolongées de plus d'un mois, placez le commutateur de fusibles en position OFF pour éviter que la batterie ne se décharge.

Entretien

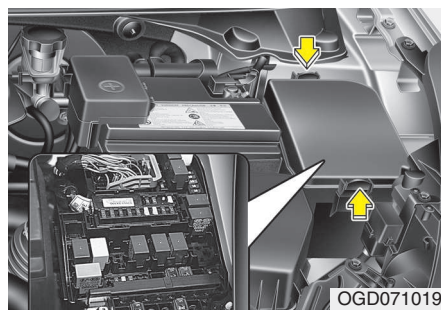

OGD071019

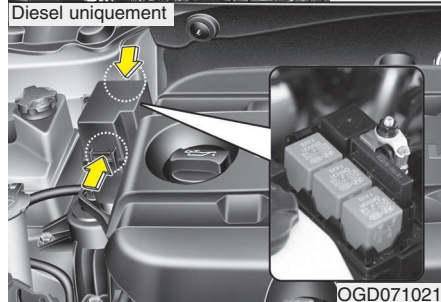

OGD071021

Remplacement d'un fusible du boîtier situé dans le compartiment moteur

1. Placez le contacteur d'allumage et tous les autres commutateurs en position « Off ».
2. Pour retirer le couvercle du boîtier de fusibles, appuyez sur le bouton et tirez.

3. Contrôlez le fusible extrait, remplacez-le s'il est sauté. Pour retirer ou insérer le fusible, utilisez l'extracteur de fusible situé dans le boîtier de fusibles du compartiment moteur.

4. Insérez un nouveau fusible du même calibre et assurez-vous qu'il est bien fixé dans les clips.

S'il présente du jeu, nous vous conseillons de faire appel à un concessionnaire Kia agréé.

ATTENTION

Après avoir vérifié la boîte de fusible dans le compartiment moteur, installez le couvercle de la boîte de fusible correctement. Sinon, une fuite d'eau peut entraîner des panes électriques.

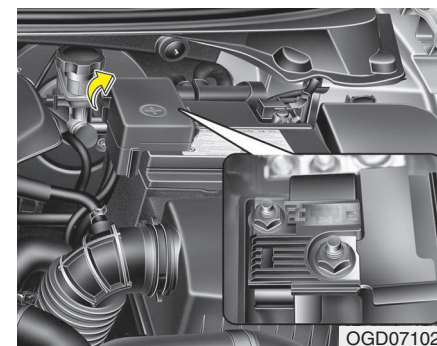

OGD071020

Fusible principal

Si les équipements électriques ne fonctionnent pas bien que les fusibles du panneau intérieur et du compartiment moteur ne soient pas défectueux, ou si plusieurs d'entre eux ne fonctionnent pas en même temps, il se peut que le fusible principal soit défectueux (type porte-fusibles sur batterie) à l'intérieur du cache de la batterie (+).

Si le fusible principal a sauté, il faut le remplacer comme suit :

1. Coupez le moteur.
2. Débranchez le câble négatif de la batterie.
3. Retirez les écrous représentés dans l'illustration ci-dessus.
4. Remplacez le fusible par un fusible neuf de même ampérage.
5. Réinstallez dans l'ordre inverse du retrait.

ATTENTION

Après avoir vérifié le fusible principal, installez le couvercle en toute sécurité lorsque vous fermez le couvercle puis vérifiez le bruit au verrouillage. Dans le cas contraire, une fuite d'eau peut entraîner des pannes électriques.

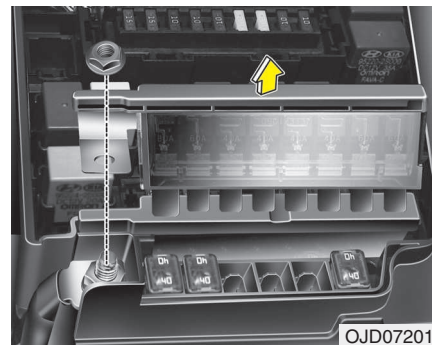

Fusible autoréarmable

Si le fusible principal est sauté, il doit être retiré comme suit :

1. Coupez le moteur.
2. Débranchez le câble négatif de la batterie.
3. Démontez le panneau de fusibles sur le côté droit du compartiment moteur.
4. Retirez les écrous représentés dans l'illustration ci-dessus.
5. Remplacez le fusible par un neuf du même calibre.
6. Procédez à la réinstallation en suivant l'ordre inverse du démontage.

*** REMARQUE**

Si le fusible autoréarmable ou le fusible principal est défectueux, nous vous conseillons de faire appel à un concessionnaire Kia agréé.

Entretien

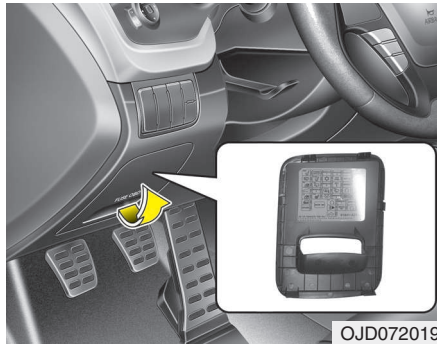

OJD072019

Description du boîtier de relais / de fusibles

Panneau de fusibles intérieur

Sur la face intérieure des couvercles du panneau de fusibles/relais, vous pouvez voir l'étiquette indiquant le nom et la capacité des fusibles/relais.

* REMARQUE



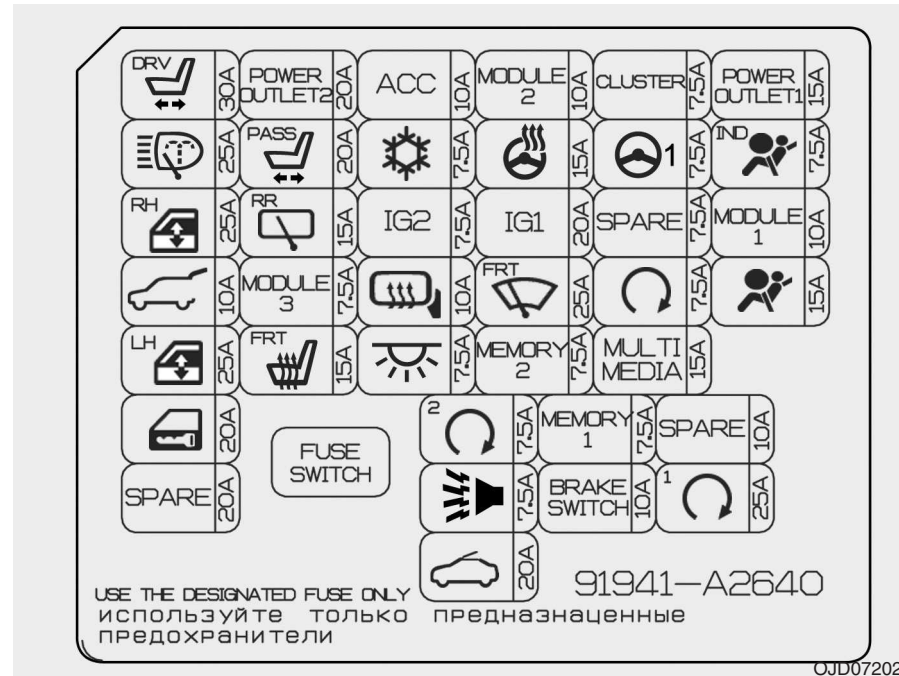





Certaines descriptions du panneau de fusibles contenues dans ce manuel ne sont probablement pas applicables à votre véhicule. Au moment de l'impression, les informations contenues dans le manuel étaient exactes. Reportez-vous à l'étiquette lorsque vous examinez le panneau de fusibles de votre véhicule.









* REMARQUE

La véritable étiquette du panneau de fusibles/relais peut différer des éléments installés.











Tableau de bord (panneau de fusibles latéral du conducteur)

N°	Calibre du fusible	Symbole	Nom du fusible	Composant protégé
1	30A		P/SEAT DRV	4WAY : commutateur de support lombaire du siège conducteur 6WAY : commutateur manuel du siège conducteur, module IMS du conducteur
2	25A		H/LP WASHER	Boîte relais du module de commande d'allumage (relais des lave-phares)
3	25A		P/WDW RH	Relais droit des vitres électriques, module de vitres électriques anti-pincement conducteur/passager, module droit des vitres électriques anti-pincement arrière
4	10A		T/GATE OPEN	Relais du hayon
5	25A		P/WDW LH	Relais gauche des vitres électriques, module de vitres électriques anti-pincement conducteur/passager, module gauche des vitres électriques anti-pincement arrière
6	20A		DR LOCK	Relais de verrouillage/déverrouillage des portes, relais de verrouillage
7	20A	SPARE	SPARE	-
8	20A	POWER OUTLET2	POWER OUTLET 2	Allume-cigare, prise de courant arrière
9	20A		P/SEAT ASS	Commutateur de support lombaire du siège passager
10	15A		RR WIPER	Boîte relais du module de commande d'allumage (relais de l'essuie-glace arrière), moteur de l'essuie-glace arrière
11	7.5A	MODULE 3	MODULE 3	Capteur optique automatique, levier AT (verrouillage de changement de vitesse), commutateur des feux de détresse
12	15A		S/HEATER FRT	Module de siège chauffant conducteur/passager



Entretien

N°.	Calibre du fusible	Symbole	Nom du fusible	Composant protégé
13	10A	ACC	ACC	Unité principale A/V et navigation, Audio (W/O ISG), convertisseur DC-DC (avec ISG), horloge numérique, module de commande de la clé intelligente, BCM, Commutateur des rétroviseurs extérieurs, rétroviseur extérieur
14	7.5A		A/CON	Ionisateur, module de commande de climatisation, relais de ventilateur, relais PTC
15	7.5A	IG2	IG2	Boîte de relais ICM (Relais du lave-phares), capteur de pluie, BCM, rétroviseur électrochrome, toit ouvrant panoramique, Module de commande de la clé intelligente, module de siège chauffant passager, module du siège chauffant conducteur
16	10A		HTD MIRR	Rétroviseurs extérieurs électriques conducteur/passager, ECU, module de commande de climatisation
17	7.5A		INTERIOR LAMP	Lampe de boîte à gants, éclairage de coffre, lampes de courtoisie gauche et droite, lampe de lecture, plafonnier
18	7.5A		PDM 2	Module de commande de la clé intelligente, commutateur de démarrage/d'arrêt
19	7.5A		B/HORN	Boîte de relais du module de commande d'allumage (relais d'alarme anti-vol)
20	20A		SUNROOF	Toit ouvrant panoramique
21	10A	MODULE 2	MODULE 2	Module de frein à main électrique, convertisseur DC-DC (avec ISG), commutateur du dispositif de mise à niveau des phares, module de commande de climatisation, capteur d'aide au stationnement arrière, module de commande du système d'assistance au stationnement, phare droit / gauche, IND de levier de vitesse ATM, Commutateur du tableau de bord central, commutateur de la planche de bord, module de siège chauffant conducteur/passager, module IMS du conducteur
22	15A		HTD STRG	Volant chauffant
23	20A	IG1	IG1	Boîtier de relais/fusibles E/R (ECU4, LAMPE B/UP, ABS3, FUSIBLE TCU2)

Entretien

N°	Calibre du fusible	Symbole	Nom du fusible	Composant protégé
24	25A		WIPER	Relais de l'essuie-glace, boîte de relais ICM (relais du capteur de pluie), moteur des essuie-glace avant
25	7.5A		MEMORY 2	Module antidémarrage (sans clé intelligente)
26	7.5A		MEMORY 1	Rétroviseur extérieur conducteur/passager (rabattables), poignée extérieure de clé intelligente conducteur/passager, module IMS du conducteur, commutateur du tableau de bord central, combiné d'instruments, module de contrôle de la pression des pneus, BCM, module de commande de climatisation, boîte de relais ICM (relais de repli et de dépliage des rétroviseurs extérieurs), commutateur de fermeture des portes et d'éclairage de la clé de contact, commutateur du radar de recul, connecteur Data Link, alarme
27	10A		BRAKE SWITCH	Module de commande de la clé intelligente, commutateur de feu stop
28	7.5A		CLUSTER	Combiné d'instruments, horloge numérique
29	7.5A		POWER STEERING	Unité EPS
30	7.5A		SPARE	-
31	7.5A		START	Relais de démarrage, ECU, commutateur de verrouillage d'allumage, commutateur de boîte-pont, TCU, module de commande de la clé intelligente
32	15A		MULTI MEDIA	Unité principale A/V et navigation, Audio (W/O ISG), convertisseur DC-DC (avec ISG), horloge numérique
33	10A		SPARE	-
34	25A		PDM 1	Module de commande de clé intelligente

Entretien

N°	Calibre du fusible	Symbole	Nom du fusible	Composant protégé
35	15A	POWER OUTLET1	P/OUTLET 1	Prise électrique avant
36	7.5A	IND 	A/BAG IND	Combiné d'instruments
37	10A	MODULE 1	MODULE 1	BCM, module de contrôle de la pression des pneus, levier AT, Audio, module de l'éclairage avant adaptatif, unité d'assistance au maintien sur la voie
38	15A		A/BAG	Module de commande SRS

Entretien

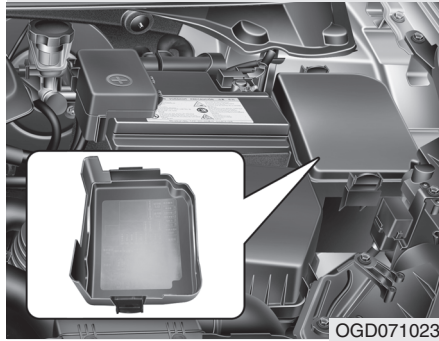

OGD071023

Panneau de fusibles du compartiment moteur (pour moteurs essence T-GDI)

*** REMARQUE**

La véritable étiquette du panneau de fusibles/relais peut différer des éléments installés.



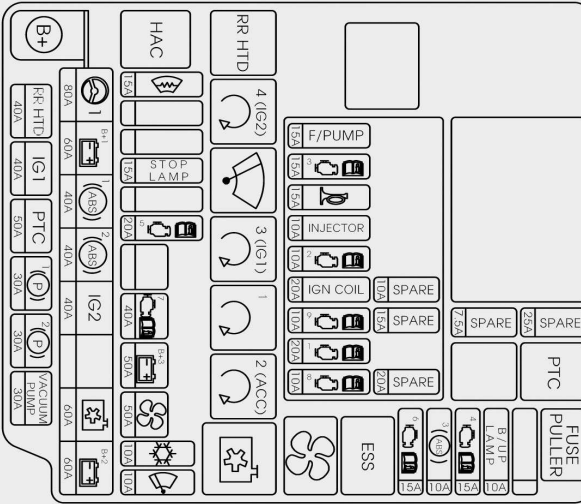



USE THE DESIGNATED FUSE AND RELAY ONLY 91950-A2720



OJD073021

Entretien

Panneau de fusibles principal du compartiment moteur (pour moteurs essence MPI, GDI)

Fusible	Calibre du fusible	Symbole	Nom du fusible	Composant protégé
MULTI FUSIBLES	80A	 1	POWER STEERING	Unité EPS
	60A	 B+1	B+1	Panneau de fusible intérieur, IPS1 (PHARE GAUCHE, FEU CROISEMENT GAUCHE, CLIGNOTANT AVANT GAUCHE, FEU DE POSITION GAUCHE), IPS2 (PHARE STATIQUE INTELLIGENT GAUCHE / DROIT, FEU DE CIRCULATION DE JOUR GAUCHE / DROIT)
	40A	 1 (ABS)	ABS1	Module de commande de l'ESC, module de commande de l'ABS
	40A	 2 (ABS)	ABS2	Module de commande de l'ESC, module de commande de l'ABS, connecteur de contrôle polyvalent
	40A	IG2	IG2	Sans clé intelligente : Commutateur d'allumage, RELAIS DE DEMARRAGE Avec clé intelligente : RELAIS IG2, RELAIS DE DEMARRAGE
	60A	PTC	PTC	Relais PTC
	60A	 B+2	B+2	Panneau de fusible intérieur, IPS3 (PHARE DROIT, FEU CROISEMENT DROIT, CLIGNOTANT AVANT DROIT, FEU DE POSITION DROIT), IPS4 (PHARE ANTIBROUILLARD AVANT GAUCHE/DROIT, FEU ARRIERE GAUCHE/DROIT), IPS5 (FEU ANTIBROUILLARD ARRIERE, FEU ARRIERE)
FUSIBLE	40A	 RR HTD	RR HTD	RELAIS DU HTD ARR D, HTD ARR D
	40A	IG1	IG1	Sans clé intelligente : Commutateur d'allumage Avec clé intelligente : RELAIS IG1, RELAIS ACC, PANNEAU DE FUSIBLE INTERIEUR (FUSIBLE N° 8/13/21/23/28/29/35/36/37/38)
	40A	DCT2	DCT2	TCU (DCT)
	30A	 1 (P)	EPB1	Module de frein à main électrique



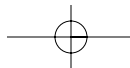



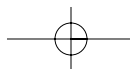
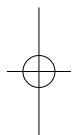
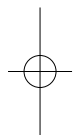

Fusible	Calibre du fusible	Symbole	Nom du fusible	Composant protégé
FUSIBLE	30A	² (P)	EPB2	Module de frein à main électrique
	40A		C/FAN	RELAIS BAS DU VENTILATEUR / C, RELAIS HAUT DU VENTILATEUR / C
	15A		DEICER	Boîte relais du module de commande d'allumage (relais de dégivrage avant)
	15A	STOP LAMP	STOP LAMP	Relais du signal d'arrêt automatique, RELAIS HAC
	20A	⁵	TCU1	TCU
	40A	DCT1	DCT1	TCU (DCT)
	40A	⁷	EMS	Boîtier EMS (FUSIBLE N° 1/2/3/4/5/6/7/8/9)
	50A	^{B+3}	B+3	Panneau de fusible intérieur (Dispositif de coupure auto en cas de courant de fuite, Fusible N° 6/19/20/17/32/26/25)
	50A		BLOWER	RELAIS DE LA VENTILATION
	10A		A/CON	Module de commande de climatisation
	10A		WIPER FRT	ECU, capteur de pluie
	10A	B/UP LAMP	B/UP LP	M/T : Commutateur de lampe de recul, A/T : Commutateur de boîte-pont, TCU
	15A	⁴	ECU4	Module de commande de la clé intelligente, module antidémarrage, ECU









Entretien

Fusible	Calibre du fusible	Symbole	Nom du fusible	Composant protégé
FUSIBLE	10A	³	ABS3	Module de commande de l'ESC, module de commande de l'ABS, capteur de lacet, RELAIS HAC, ESS
	15A	⁶	TCU2	Commutateur de boîte-pont, TCU, commutateur de feux de stop

















Symbole	Nom du relais	Type
	RELAIS BAS DU VENTILATEUR	MICRO PLUG
	RELAIS HAUT DU VENTILATEUR	MICRO PLUG
ESS	RELAIS ESS	MICRO PLUG
	RELAIS DE LA VENTILATION	MICRO PLUG
RR HTD	RELAIS DE DESEMBUAGE ARRIERE	MICRO PLUG
⁴ (IG2) 	RELAIS IG2	MICRO PLUG
	RELAIS DE L'ESSUIE-GLACE AVANT	MICRO PLUG
³ (IG1) 	RELAIS IG1	MICRO PLUG
¹ 	RELAIS DE DÉMARRAGE	MICRO PLUG
² (ACC) 	RELAIS ACC	MICRO PLUG
PTC	RELAIS PTC	MINI PLUG
HAC	RELAIS HAC	MICRO PLUG

Calibre du fusible	Symbole	Nom du fusible	Nom du relais
15A	F/PUMP	F/PUMP	RELAIS DE LA POMPE À CARBURANT
15A	³ 	ECU3	ECU
15A		HORN	Relais du klaxon
10A	INJECTOR	INJECTOR	INJECTEUR, ECU, RELAIS DE LA POMPE À CARBURANT
10A	² 	ECU2	ECU
20A	IGN COIL	IGN COIL	Bobine d'allumage #1/ #2/ #3/ #4, condensateur
10A	⁹ 	SENSOR2	Fusible compartiment moteur et boîte relais (RELAIS DE VENTILATEUR FAIBLE), By-pass de radiateur d'huile #1/#2
20A	¹ 	ECU1	ECU
10A	⁸ 	SENSOR1	Capteur d'oxygène (HAUT/BAS), électrovanne d'admission variable, électrovanne de commande de purge

Entretien

Panneau de fusibles principal du compartiment moteur (pour moteurs essence T-GDI)

Fusible	Calibre du fusible	Symbole	Nom du fusible	Composant protégé
MULTI FUSIBLES	80A	 1	POWER STEERING	Unité EPS
	60A	 B+1	B+1	Panneau de fusible intérieur, IPS1 (PHARE GAUCHE, FEU CROISEMENT GAUCHE, CLIGNOTANT AVANT GAUCHE, FEU DE POSITION GAUCHE), IPS2 (PHARE STATIQUE INTELLIGENT GAUCHE / DROIT, FEU DE CIRCULATION DE JOUR GAUCHE / DROIT)
	40A	 1 (ABS)	ABS1	Module de commande de l'ESC, module de commande de l'ABS
	40A	 2 (ABS)	ABS2	Module de commande de l'ESC, module de commande de l'ABS, connecteur de contrôle polyvalent
	40A	IG2	IG2	Sans clé intelligente : Commutateur d'allumage, RELAIS DE DEMARRAGE Avec clé intelligente : RELAIS IG2, RELAIS DE DEMARRAGE
	60A	 C/FAN	C/FAN	Relais du VENTILATEUR
	60A	 B+2	B+2	Panneau de fusible intérieur, IPS3 (PHARE DROIT, FEU CROISEMENT DROIT, CLIGNOTANT AVANT DROIT, FEU DE POSITION DROIT), IPS4 (PHARE ANTIBROUILLARD AVANT GAUCHE/DROIT, FEU ARRIERE GAUCHE/DROIT), IPS5 (FEU ANTIBROUILLARD ARRIERE, FEU ARRIERE)
FUSIBLE	40A	RR HTD	RR HTD	RELAIS DU HTD ARR D, HTD ARR D
	40A	IG1	IG1	Sans clé intelligente : Commutateur d'allumage Avec clé intelligente : RELAIS IG1, RELAIS ACC, PANNEAU DE FUSIBLE INTERIEUR (FUSIBLE N° 8/13/21/23/28/29/35/36/37/38)
	50A	PTC	PTC	Relais PTC
	30A	 1 (P)	EPB1	Module de frein à main électrique

Fusible	Calibre du fusible	Symbole	Nom du fusible	Composant protégé
FUSIBLE	30A	² (P)	EPB2	Module de frein à main électrique
	30A	VACUUM PUMP	VACUUM PUMP	POMPE A VIDE
	15A		DEICER	Boîte relais du module de commande d'allumage (relais de dégivrage avant)
	15A	STOP LAMP	STOP LAMP	Relais du signal d'arrêt automatique, RELAIS HAC
	20A	⁵ 	TCU1	TCU
	40A	DCT1	DCT1	TCU (DCT)
	40A	⁷ 	EMS	Boîtier EMS (FUSIBLE N° 1/2/3/4/5/6/7/8/9)
	50A	^{B+3} 	B+3	Panneau de fusible intérieur (Dispositif de coupure auto en cas de courant de fuite, Fusible N° 6/19/20/17/32/26/25)
	50A		BLOWER	RELAIS DE LA VENTILATION
	10A		A/CON	Module de commande de climatisation
	10A		WIPER FRT	ECU, capteur de pluie
	10A	B/UP LAMP	B/UP LP	M/T : Commutateur de lampe de recul, A/T : Commutateur de boîte-pont, TCU
	15A	⁴ 	ECU4	Module de commande de la clé intelligente, module antidémarrage, ECU

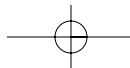





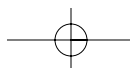
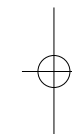
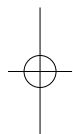







Entretien

Fusible	Calibre du fusible	Symbole	Nom du fusible	Composant protégé
FUSIBLE	10A	³ (ABS)	ABS3	Module de commande de l'ESC, module de commande de l'ABS, capteur de lacet, RELAIS HAC, ESS
	15A	⁶	TCU2	Commutateur de boîte-pont, TCU, commutateur de feux de stop











Entretien











Symbole	Nom du relais	Type
PTC	RELAIS PTC	MICRO PLUG
ESS	RELAIS ESS	MICRO PLUG
	RELAIS DE LA VENTILATION	MICRO PLUG
RR HTD	RELAIS DE DESEMBUAGE ARRIERE	MICRO PLUG
⁴ (IG2) 	RELAIS IG2	MICRO PLUG
	RELAIS DE L'ESSUIE-GLACE AVANT	MICRO PLUG
³ (IG1) 	RELAIS IG1	MICRO PLUG
¹ 	RELAIS DE DÉMARRAGE	MICRO PLUG
² (ACC) 	RELAIS ACC	MICRO PLUG
	VENTILATEUR	MINI PLUG
HAC	RELAIS HAC	MICRO PLUG

Calibre du fusible	Symbole	Nom du fusible	Nom du relais
15A	F/PUMP	F/PUMP	RELAIS DE LA POMPE À CARBURANT
15A	³ 	ECU3	ECU
15A		HORN	Relais du klaxon
10A	INJECTOR	INJECTOR	INJECTEUR, ECU, RELAIS DE LA POMPE À CARBURANT
10A	² 	ECU2	ECU
20A	IGN COIL	IGN COIL	Bobine d'allumage #1/ #2/ #3/ #4, condensateur
10A	⁹ 	SENSOR2	Fusible compartiment moteur et boîte relais (RELAIS DE VENTILATEUR FAIBLE), By-pass de radiateur d'huile #1/#2
20A	¹ 	ECU1	ECU
10A	⁸ 	SENSOR1	Capteur d'oxygène (HAUT/BAS), électrovanne d'admission variable, électrovanne de commande de purge









Entretien





Panneau de fusibles principal du compartiment moteur (pour moteur diesel)

Fusible	Calibre du fusible	Symbole	Nom du fusible	Composant protégé
MULTI FUSIBLES	80A	 1	POWER STEERING	Unité EPS
	60A	 B+1	B+1	Panneau de fusible intérieur, IPS1 (PHARE GAUCHE, FEU CROISEMENT GAUCHE, CLIGNOTANT AVANT GAUCHE, FEU DE POSITION GAUCHE), IPS2 (PHARE STATIQUE INTELLIGENT GAUCHE / DROIT, FEU DE CIRCULATION DE JOUR GAUCHE / DROIT)
	40A	 1 (ABS)	ABS1	Module de commande de l'ESC, module de commande de l'ABS
	40A	 2 (ABS)	ABS2	Module de commande de l'ESC, module de commande de l'ABS, connecteur de contrôle polyvalent
	40A	IG2	IG2	Sans clé intelligente : Commutateur d'allumage, RELAIS DE DEMARRAGE Avec clé intelligente : RELAIS IG2, RELAIS DE DEMARRAGE, PANNEAU DE FUSIBLE INTERIEUR (Fusible N° 14/24/22/15/10)
	60A	 B+2	B+2	Panneau de fusible intérieur, IPS3 (PHARE DROIT, FEU CROISEMENT DROIT, CLIGNOTANT AVANT DROIT, FEU DE POSITION DROIT), IPS4 (PHARE ANTIBROUILLARD AVANT GAUCHE / DROIT, FEU ARRIERE GAUCHE / DROIT), IPS5 (FEU ANTIBROUILLARD ARRIERE, FEU ARRIERE)
FUSIBLE	40A	 RR HTD	RR HTD	RELAIS DU HTD ARR D, HTD ARR D
	40A	IG1	IG1	Sans clé intelligente : Commutateur d'allumage Avec clé intelligente : RELAIS IG1, RELAIS ACC , PANNEAU DE FUSIBLE INTERIEUR (Fusible N° 38/36/21/37/23/29/28, fusible N° 13/8/35)
	30A	 1 (P)	EPB1	Module de frein à main électrique
	30A	 2 (P)	EPB2	Module de frein à main électrique
	50A	 C/FAN	C/FAN	RELAIS BAS DU VENTILATEUR / C, RELAIS HAUT DU VENTILATEUR / C

Fusible	Calibre du fusible	Symbole	Nom du fusible	Composant protégé
FUSIBLE	15A		DEICER	Boîte relais du module de commande d'allumage (relais de dégivrage avant)
	15A	STOP LAMP	STOP LAMP	Relais du signal d'arrêt automatique, RELAIS HAC
	20A		TCU1	TCU
	40A		FUEL HEATER	RELAIS DU RECHAUFFEUR A CARBURANT
	40A		EMS	Boîtier EMS (fusible N° 1/2/3/4/5/6/7/8/9)
	50A		B+3	Panneau de fusible intérieur (Dispositif de coupure auto en cas de courant de fuite, Fusible N° 6/19/20/17/32/26/25)
	50A		BLOWER	RELAIS DE LA VENTILATION
	10A		A/CON	Module de commande de climatisation
	10A		WIPER FRT	ECU, capteur de pluie
	10A	B/UP LAMP	B/UP LP	M/T : Commutateur de lampe de recul, A/T : Commutateur de boîte-pont, TCU
	15A		ECU4	Module de commande de la clé intelligente, module antidémarrage, ECU, débitmètre d'air massique, capteur d'eau de carburant
	10A		ABS3	Module de commande de l'ESC, module de commande de l'ABS, capteur de lacet, RELAIS HAC, ESS
	15A		TCU2	Commutateur de boîte-pont, TCU

Entretien

Symbole	Nom du relais	Type
	RELAIS BAS DU VENTILATEUR	MICRO PLUG
	RELAIS HAUT DU VENTILATEUR	MICRO PLUG
ESS	RELAIS ESS	MICRO PLUG
	RELAIS DE LA VENTILATION	MICRO PLUG
RR HTD	RELAIS DE DESEMBUAGE ARRIERE	MICRO PLUG
	RELAIS IG2	MICRO PLUG
	RELAIS DE L'ESSUIE-GLACE AVANT	MICRO PLUG
	RELAIS IG1	MICRO PLUG
	RELAIS DE DÉMARRAGE	MICRO PLUG
	RELAIS ACC	MICRO PLUG
	RELAIS DU RECHAUFFEUR A CARBURANT	MINI PLUG
HAC	RELAIS HAC	MICRO PLUG

Calibre du fusible	Symbole	Nom du fusible	Nom du relais
15A	SPARE	SPARE	-
15A		HORN	RELAIS D'AVERTISSEUR
10A		ECU2	Capteur de niveau d'huile, soupape de contrôle de la pression de carburant
20A	SPARE	SPARE	-
10A		SENSOR2	Fusible compartiment moteur et boîte relais (RELAIS DE VENTILATEUR FAIBLE), Capteur lambda (D4FB), commutateur de feu de stop
20A		ECU1	ECU
10A		SENSOR1	Boîte DSL (RELAIS PTC1, RELAIS DE PRÉCHAUFFAGE), capteur de commande du VGT, capteur de position d'arbre à cames, vanne électrique EGR

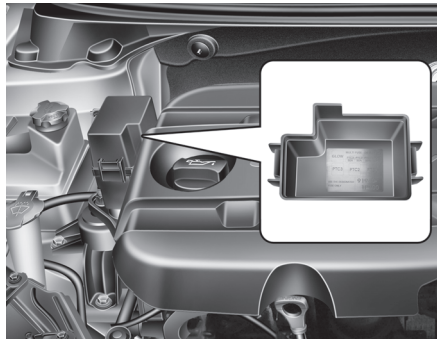

Panneau de fusibles du compartiment moteur (moteur diesel uniquement)

*** REMARQUE**

La véritable étiquette du panneau de fusibles/relais peut différer des éléments installés.

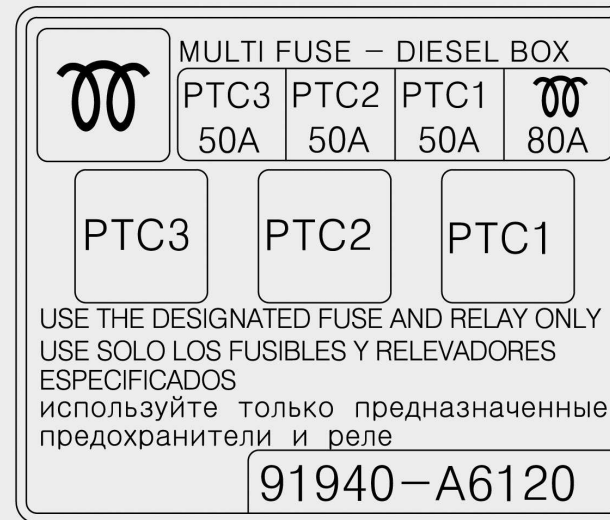

OGDE071059

Description	Calibre du fusible	Composant protégé
	80A	Relais de préchauffage
PTC 1	50A	Relais PTC 1
PTC 2	50A	Relais PTC 2
PTC 3	50A	Relais PTC 3

Entretien

AMPOULES

⚠ AVERTISSEMENT

- Manipulation des phares

Avant de travailler sur les phares, actionnez fermement le frein à main, assurez-vous que le commutateur d'allumage est positionné sur « LOCK » (clé intelligente : coupez le moteur) et éteignez les phares pour éviter un mouvement soudain du véhicule, de vous brûler les doigts ou de vous électrocuter.

Utilisez uniquement des ampoules de la puissance spécifiée.

⚠ ATTENTION

Assurez-vous de remplacer l'ampoule grillée par une ampoule de la même puissance. Dans le cas contraire, le fusible ou le système électrique peut être endommagé.

⚠ ATTENTION

- *Si vous ne disposez pas des outils, du type d'ampoule ou de l'expertise nécessaires pour mener à bien la procédure, nous vous conseillons de faire appel à un concessionnaire Kia agréé. Il s'avère souvent difficile de remplacer les ampoules de phares, car d'autres pièces du véhicule doivent être démontées pour accéder à l'ampoule. Cela se vérifie notamment lorsque vous devez retirer le bloc optique afin d'accéder à l'ampoule (ou aux ampoules). Démontez/installer le bloc optique peut endommager le véhicule.*
- *N'installez pas d'ampoule supplémentaire ou de voyant LED. Si vous les installez, la lampe peut ne pas fonctionner correctement et la boîte à fusible ou le système de câblage électrique peut être endommagé.*

*** REMARQUE**

Après une conduite sous une forte pluie ou après le lavage du véhicule, les lentilles de phares et de feux arrière peuvent être moisies. La formation de cette pellicule est due à la différence de température entre l'intérieur de l'optique et l'extérieur. Le mécanisme est le même que celui de la condensation sur les vitres à l'intérieur du véhicule lorsqu'il pleut, il ne s'agit pas d'un problème lié à votre véhicule. Si de l'eau s'infiltré dans le circuit de l'ampoule, nous vous conseillons de faire vérifier le système de votre véhicule par un concessionnaire Kia agréé.

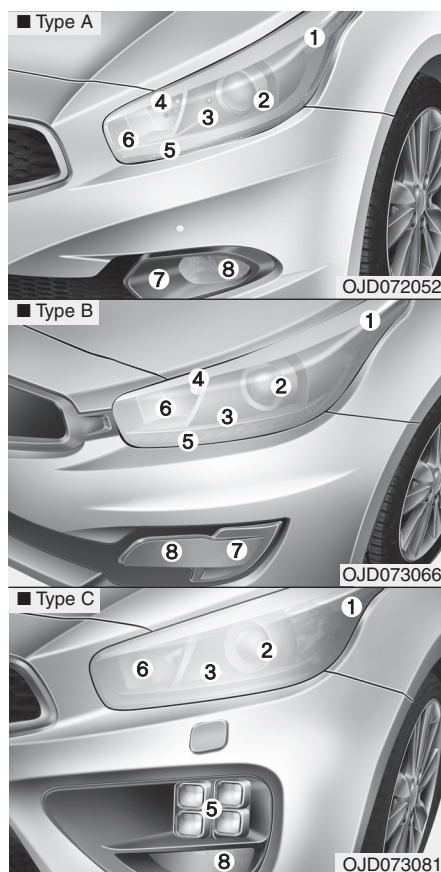

Remplacement de l'éclairage avant

- (1) Feux de direction avant
- (2) Phares (Bas)
- (3) Éclairage statique intelligent (le cas échéant)
- (4) Feux de position
- (5) Feux de position / Feux de circulation de jour (DRL, LED) (le cas échéant)
- (6) Phares (Hauts)
- (7) Feux de circulation de jour (DRL, type d'ampoule) (le cas échéant)
- (8) Feu anti-brouillard avant (le cas échéant)

1. Arrêtez le moteur et ouvrez le capot.
2. Débranchez le câble négatif de la batterie.
3. Débranchez le connecteur d'alimentation situé à l'arrière du phare.

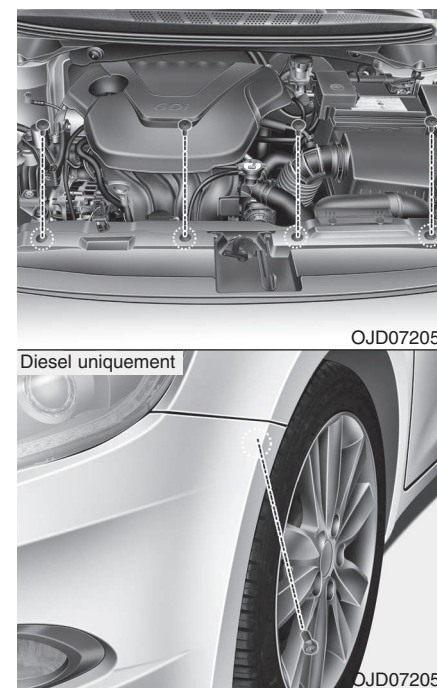

Si vous avez la possibilité d'accéder à l'ampoule sans retirer le phare, il n'est pas nécessaire d'effectuer les étapes 4 à 7.

4. Desserrez les vis de fixation sur le pare-chocs avant.

- Panneau supérieur du pare-chocs avant : 4 EA
- Protection du pare-chocs avant : 1 EA

Entretien



OJD072055



OJD072062

5. Retirez la protection du pare-chocs avant.

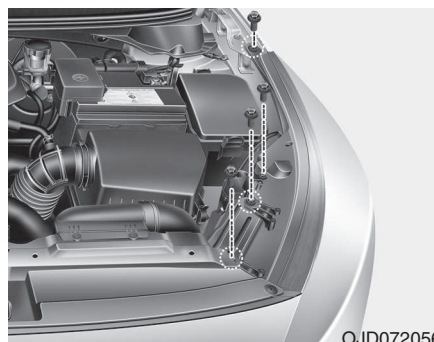

OJD072056

6. Desserrez la vis de fixation.
7. Retirez le phare de la carrosserie du véhicule.

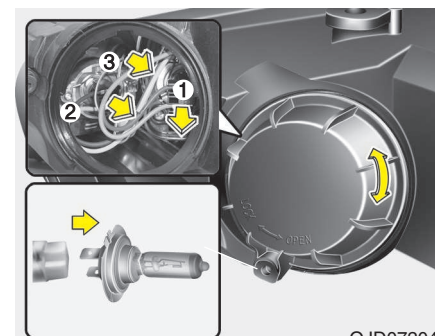

OJD072041

Phares (hauts, 1) et éclairage statique intelligent (2, le cas échéant)

Suivez les instructions des étapes 1 à 7 de la page précédente.

8. Retirez le couvercle en le faisant tourner dans le sens antihoraire.

9. Débranchez le connecteur de la douille de phare.

10. Libérez l'extrémité du fil retenant l'ampoule et tirez-le vers le haut pour le détacher.

11. Retirez l'ampoule du phare.

12. Installez une nouvelle ampoule et remettez en place le fil retenant l'ampoule en l'alignant sur la rainure de l'ampoule.

13. Branchez le connecteur de la douille de phare.
14. Installez le panneau de l'ampoule de phare en le faisant tourner dans le sens horaire.
15. Branchez le connecteur d'alimentation à l'arrière du phare.

Feux de position (3, type d'ampoule)

Suivez les instructions des étapes 1 à 9 de la page précédente.

10. Retirez la douille de l'assemblage du phare.
11. Retirez l'ampoule.
12. Insérez une nouvelle ampoule dans la douille.
13. Installez la douille à l'intérieur du phare.
14. Installez le panneau de l'ampoule de phare en le faisant tourner dans le sens horaire.

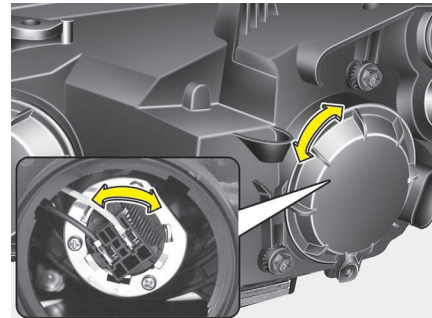

OJD072042

Phares (Bas, type autre que HID)

Suivez les instructions des étapes 1 à 7 de la page précédente.

8. Retirez le couvercle en le faisant tourner dans le sens antihoraire.
9. Retirez la douille en la tournant dans le sens antihoraire, jusqu'à ce que ses pattes s'alignent sur les encoches.
10. Retirez l'ampoule.
11. Insérez une nouvelle ampoule dans la douille.
12. Installez la douille en alignant ses pattes sur les encoches. Appuyez sur la douille et tournez-la dans le sens horaire.
13. Installez le panneau de l'ampoule de phare en le faisant tourner dans le sens horaire.

*** REMARQUE**

S'il est nécessaire de régler l'orientation du phare suite à sa réinstallation, veuillez vous adresser à un concessionnaire Kia agréé.

Entretien

Phares (bas, de type HID), Feux de position/DRL (LED)

Si le phare ne s'allume pas, nous vous conseillons de faire vérifier le système de votre véhicule par un concessionnaire Kia agréé.

⚠ AVERTISSEMENT
- Feux de croisement HID
(le cas échéant)

N'essayez pas de remplacer ou d'examiner les feux de croisement (ampoule au XÉNON) en raison des risques liés aux chocs électriques. Si les feux de croisement (ampoule au XÉNON) ne fonctionnent pas, nous vous conseillons de faire vérifier le système de votre véhicule par un concessionnaire Kia agréé.

*** REMARQUE**

Les ampoules HID offrent des performances supérieures à celles des ampoules halogènes. Selon le fabricant, les ampoules HID sont conçues pour durer deux fois plus longtemps que les ampoules halogènes, voire plus, selon leur fréquence d'utilisation. Elles devront probablement être remplacées au cours de la durée de vie du véhicule. Les cycles répétés d'allumage et d'extinction des feux raccourciront la durée de vie des lampes HID. Les lampes HID ne grillent pas de la même manière que les ampoules halogènes ou incandescentes. Si un feu s'éteint au bout d'une certaine période de fonctionnement, mais qu'il se rallume immédiatement lorsque vous éteignez, puis rallumez les feux, il est probable que l'ampoule HID doit être remplacée. Les composants d'éclairage HID sont plus complexes que les ampoules halogènes classiques : leur coût de remplacement est donc plus élevé.

*** Changement de sens de circulation (Pour l'Europe)**

La répartition lumineuse des feux de croisement est asymétrique. Si vous vous rendez dans un pays étranger où la circulation se fait de l'autre côté, cette répartition lumineuse risque d'éblouir le conducteur de la voiture conduisant dans le sens opposé. Afin d'éviter l'éblouissement, les règlements de la CEE préconisent l'application de plusieurs types de solutions techniques (par exemple, le système de changement automatique, la feuille adhésive, le réglage vers le bas). Ces phares ont été conçus de sorte à éviter d'éblouir les conducteurs roulant dans le sens opposé. Par conséquent, vous n'avez pas besoin de changer de phares lorsque vous vous rendez dans un pays où la circulation se fait de l'autre côté.

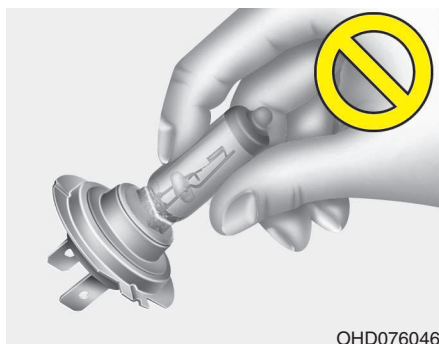

OHD076046

⚠ AVERTISSEMENT
- Ampoules halogènes

- Les ampoules halogènes contiennent du gaz sous pression ; si elles sont brisées, des morceaux de verre seront projetés.

(Suite)

(Suite)

- Manipulez toujours les ampoules halogènes avec précaution et évitez les rayures et autres dégâts. Si les ampoules sont allumées, évitez tout contact avec des liquides. Ne touchez jamais le verre avec vos mains nues. Des résidus d'huile peuvent surchauffer l'ampoule et la faire éclater une fois allumée. Une ampoule doit être allumée uniquement lorsqu'elle est installée dans le bloc optique.

- Si une ampoule est endommagée ou fêlée, remplacez-la immédiatement et jetez-la dans un emplacement approprié.
- Portez des lunettes de protection lorsque vous remplacez une ampoule. Laissez refroidir l'ampoule avant de la manipuler.

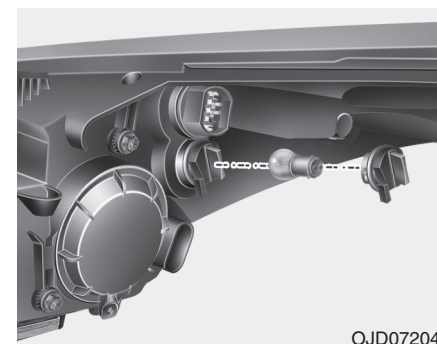

OJD072044

Clignotant

Suivez les instructions des étapes 1 à 7 de la page précédente.

8. Retirez la douille du bloc en la tournant dans le sens inverse des aiguilles d'une montre jusqu'à ce que les pattes de la douille s'alignent sur le filetage du bloc.
9. Retirez l'ampoule de sa douille en appuyant dessus et en la faisant tourner dans le sens inverse des aiguilles d'une montre jusqu'à ce que les pattes de l'ampoule s'alignent sur le filetage de la douille. Sortez l'ampoule de la douille.
10. Insérez une nouvelle ampoule dans la douille en la faisant tourner jusqu'à ce qu'elle soit bloquée.

Entretien

11. Placez la douille dans le bloc optique de sorte que les pattes de la douille s'alignent avec les fentes du bloc. Insérez la douille dans le bloc, puis tournez-la dans le sens des aiguilles d'une montre.



Feu antibrouillard avant, feu de circulation de jour (le cas échéant)

1. Retirez le garde-roue en faisant tourner les vis.
2. Passez la main derrière le pare-chocs avant.
3. Débranchez le connecteur d'alimentation de la douille.

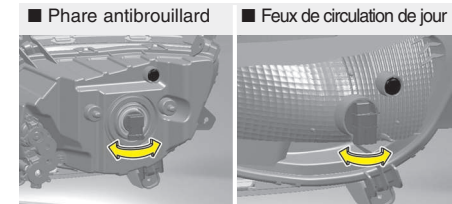

■ Phare antibrouillard+feux de circulation de jour (type d'ampoule)

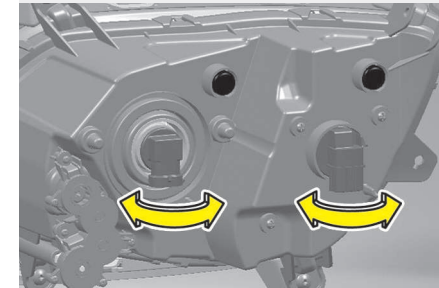

4. Retirez la douille du logement en la tournant dans le sens antihoraire, jusqu'à ce que ses pattes s'alignent sur les encoches du logement.
5. Installez la nouvelle douille en alignant ses pattes sur les encoches du logement. Appuyez sur la douille et tournez-la dans le sens horaire.
6. Branchez le connecteur d'alimentation à la douille.

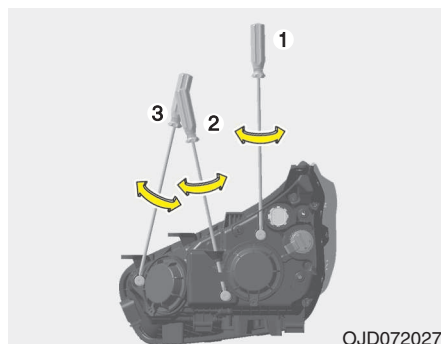

Orientation des phares et du feu anti-brouillard avant (pour l'Europe)

Orientation des phares

Sans AFLS

1. Gonflez les pneus à la pression indiquée et retirez toutes les charges du véhicule, à l'exception du conducteur, de la roue de secours et des outils.
2. Le véhicule doit être placé sur un sol plat.
3. Tracez des lignes verticales (passant par le centre des phares) et une ligne horizontale (passant par le centre des ampoules) sur l'écran.

4. Assurez-vous que les phares et la batterie fonctionnent normalement et orientez les phares de manière à ce que la partie la plus lumineuse éclaire les lignes horizontales et verticales.

5. Pour orienter les feux de croisement vers la gauche ou vers la droite, tournez le tournevis (1) dans le sens horaire ou antihoraire. Pour orienter les feux de croisement vers le haut ou vers le bas, tournez le tournevis (2) dans le sens horaire ou antihoraire.

Pour orienter les feux de route vers le haut ou vers le bas, tournez le tournevis (3) dans le sens horaire ou antihoraire.

Avec AFLS

1. Coupez le moteur.
2. Placez le commutateur de feux sur la position " feu de croisement ".
3. Positionnez les pneus en ligne droite avec le volant.
4. Allumez le moteur.
5. Gonflez les pneus à la pression indiquée et retirez toutes les charges du véhicule, à l'exception du conducteur, de la roue de secours et des outils.
6. Le véhicule doit être placé sur un sol plat.
7. Tracez des lignes verticales (passant par le centre des phares) et une ligne horizontale (passant par le centre des ampoules) sur l'écran.
8. Assurez-vous que les phares et la batterie fonctionnent normalement et orientez les phares de manière à ce que la partie la plus lumineuse éclaire les lignes horizontales et verticales.

Entretien

9. Pour orienter les feux de croisement vers la gauche ou vers la droite, tournez le tournevis (1) dans le sens horaire ou antihoraire. Pour orienter les feux de croisement vers le haut ou vers le bas, tournez le tournevis (2) dans le sens horaire ou antihoraire. Pour orienter les feux de route vers le haut ou vers le bas, tournez le tournevis (3) dans le sens horaire ou antihoraire.

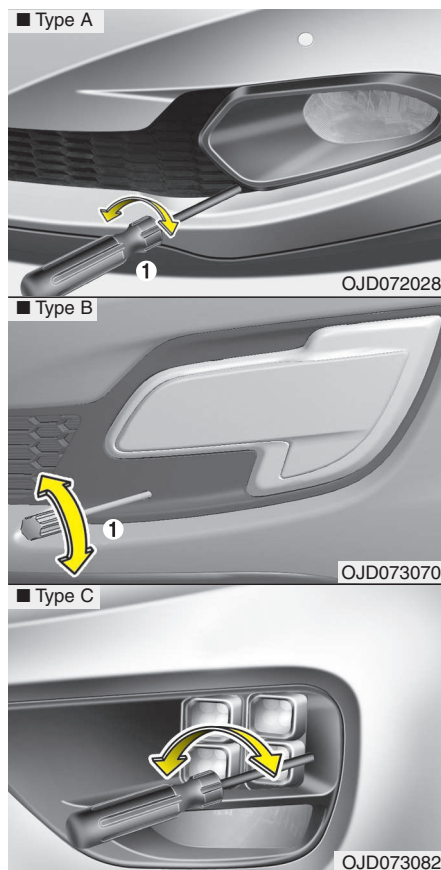

Orientation des phares antibrouillard avant

Vous pouvez orienter les phares antibrouillard avant de la même manière que les phares. Assurez-vous que les phares antibrouillard et la batterie fonctionnent normalement. Pour orienter les phares antibrouillard avant vers le haut ou vers le bas, tournez le tournevis (1) dans le sens horaire ou antihoraire.

Repère d'orientation

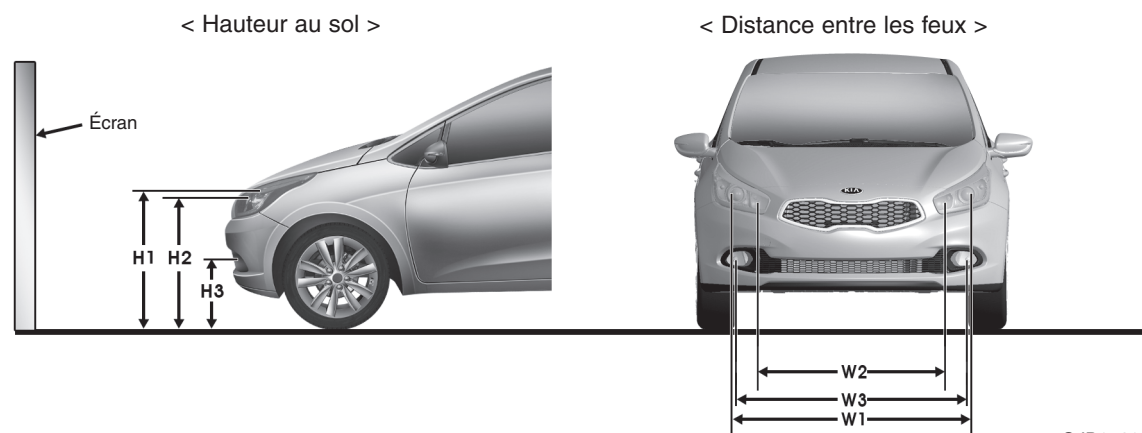

OJD073051

- H1 : Hauteur entre le point central de l'ampoule du phare et le sol (feu de croisement)
- H2 : Hauteur entre le point central de l'ampoule du phare et le sol (feu de route)
- H3 : Hauteur entre le point central de l'ampoule du feu antibrouillard et le sol
- W1 : Distance entre les deux points centraux de chaque ampoule de phare (feu de croisement)
- W2 : Distance entre les deux points centraux de chaque ampoule de phare (feu de route)
- W3 : Distance entre les deux points centraux de chaque ampoule de feu antibrouillard

Entretien

■ 5 portes et remorque (pour GDI, MPI)

Unité: mm (pouces)

État du véhicule	H1		H2	H3		W1		W2	W3	
	Sans AFLS	Avec AFLS		Avec feux de circulation de jour	Sans feux de circulation de jour	Sans AFLS	Avec AFLS		Avec feux de circulation de jour	Sans feux de circulation de jour
Sans conducteur	689 (27,1)	687 (27,0)	646 (25,4)	340 (13,4)	342 (13,5)	1 300 (51,2)	1 299 (51,1)	1 049 (41,3)	1 316 (51,8)	1 306 (51,4)
Avec conducteur	680 (26,8)	678 (26,7)	637 (25,1)	331 (13,0)	333 (13,1)					

■ 3 portes

État du véhicule	H1	H2	H3		W1	W2	W3	
			Feux de brouillard	Feux de brouillard + feux de circulation de jour			Feux de brouillard	Feux de brouillard + feux de circulation de jour
Sans conducteur	690 (27,2)	646 (25,4)	360 (14,2)	365 (14,4)	1 300 (51,2)	1 049 (41,3)	1 320 (51,9)	1 200 (47,2)
Avec conducteur	683 (26,9)	637 (25,1)	353 (13,9)	358 (14,1)				

■ 3 et 5 portes (pour T-GDI)

État du véhicule	H1	H2	H3	W1	W2	W3
Sans conducteur	687 (27,0)	643 (25,3)	308 (12,1)	1 300 (51,2)	1 049 (41,3)	1 308 (51,5)
Avec conducteur	680 (26,8)	636 (25,0)	301 (11,9)			

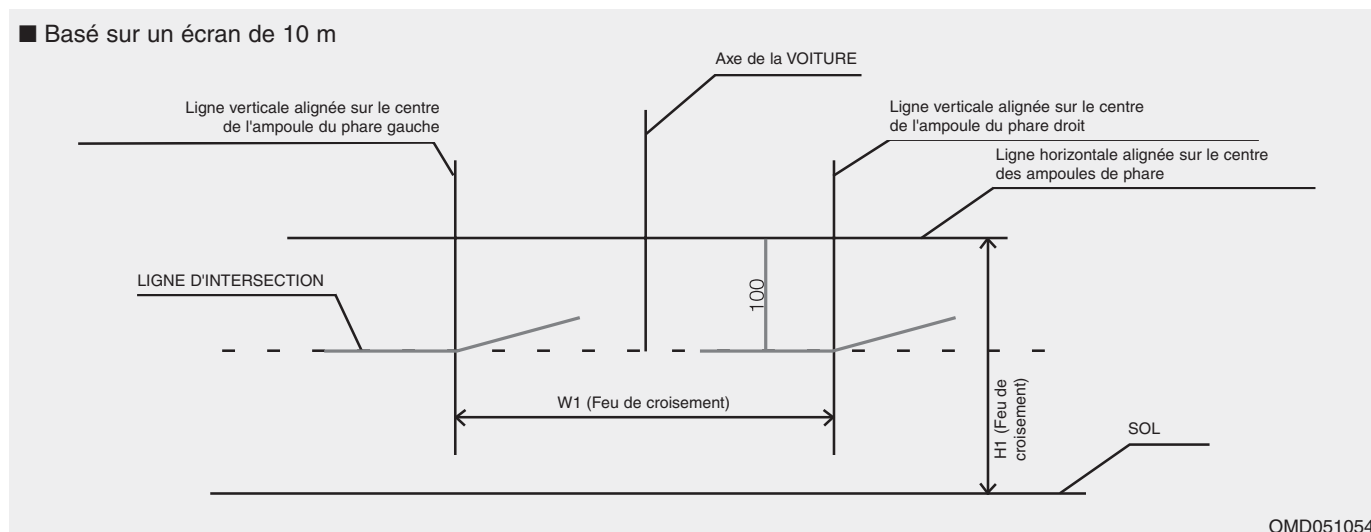

Feu de croisement (côté conducteur)

1. Allumez les feux de croisement sans vous installer dans le véhicule.
2. La ligne d'intersection doit être alignée sur celle de l'image.
3. Lorsque vous orientez les feux de croisement, réglez l'orientation verticale après avoir réglé l'orientation horizontale.
4. Sur véhicule équipé du dispositif de mise à niveau des phares : mettez l'interrupteur du dispositif de mise à niveau des phares sur la position 0.

Entretien

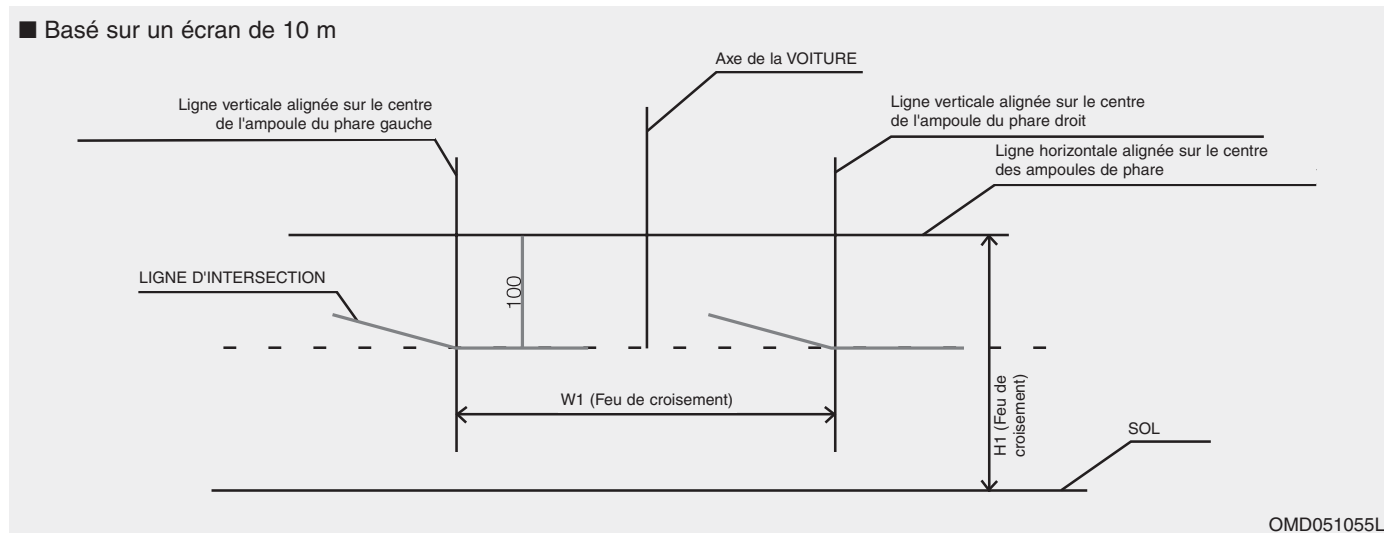

Feu de croisement (côté passager avant)

1. Allumez les feux de croisement sans vous installer dans le véhicule.
2. La ligne d'intersection doit être alignée sur celle de l'image.
3. Lorsque vous orientez les feux de croisement, réglez l'orientation verticale après avoir réglé l'orientation horizontale.
4. Sur véhicule équipé du dispositif de mise à niveau des phares : mettez l'interrupteur du dispositif de mise à niveau des phares sur la position 0.

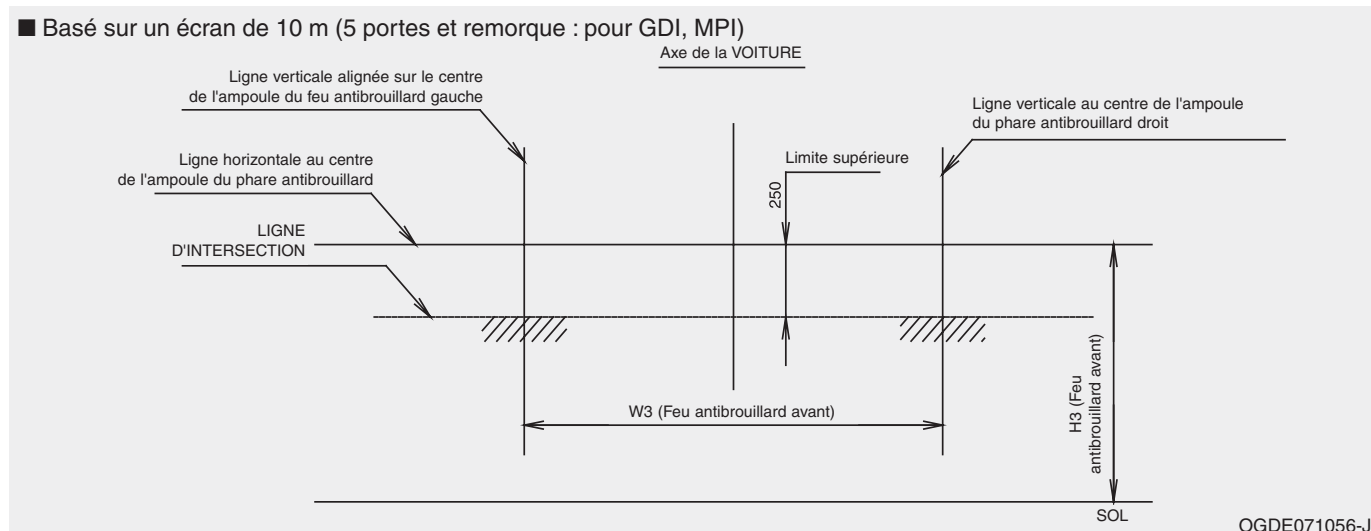

Feu antibrouillard avant

1. Allumez les feux antibrouillard avant sans vous installer dans le véhicule.
2. La ligne d'intersection doit être alignée sur la plage disponible (zone sombre).

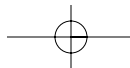

Entretien

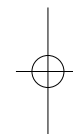
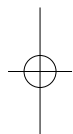
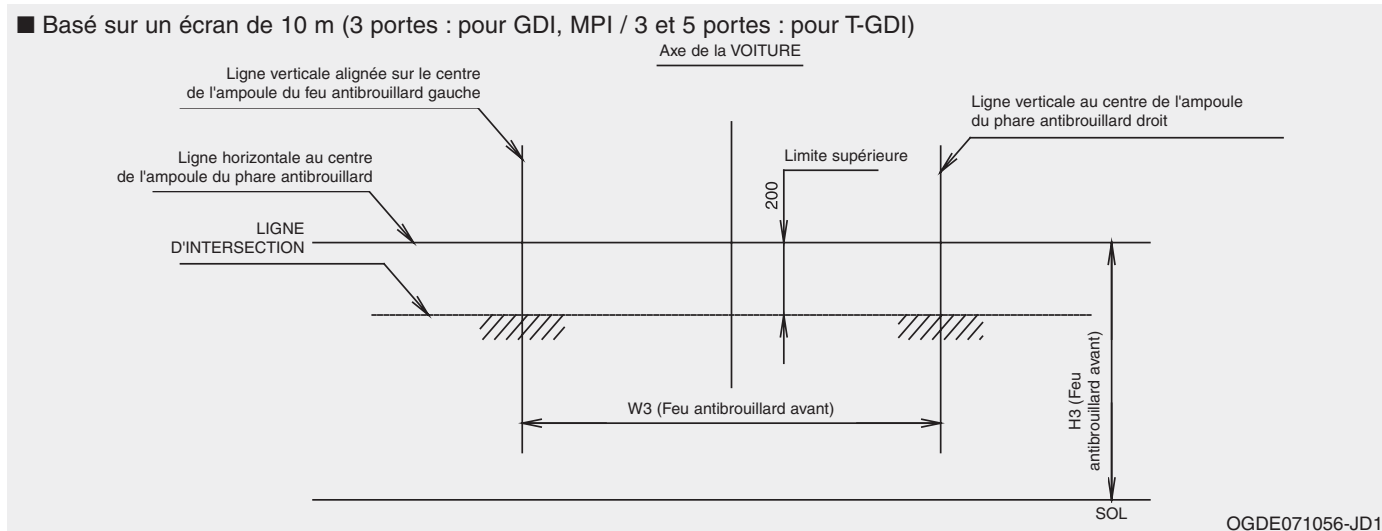

Feu antibrouillard avant

1. Allumez les feux antibrouillard avant sans vous installer dans le véhicule.
2. La ligne d'intersection doit être alignée sur la plage disponible (zone sombre).

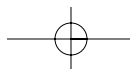

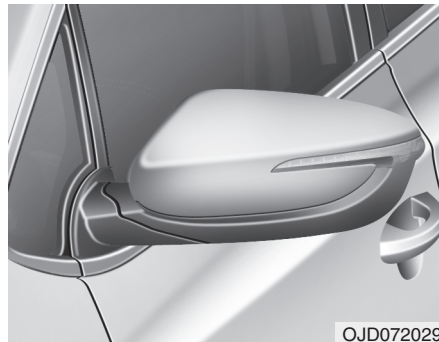

OJD072029

Remplacement de l'ampoule du répéteur latéral

Si le phare ne s'allume pas, nous vous conseillons de faire vérifier le système de votre véhicule par un concessionnaire Kia agréé.

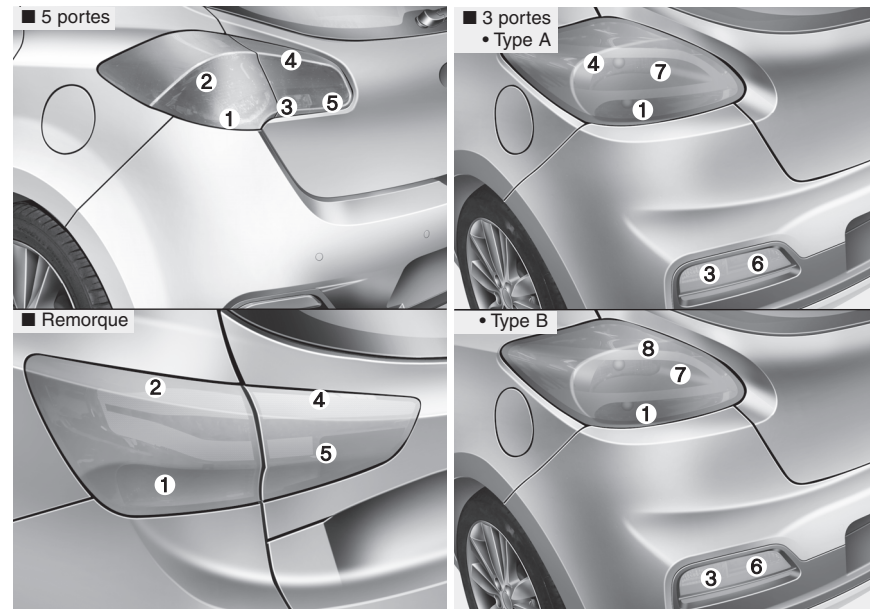

OJD072030/OJD072063/OJD073072/OJD073072

Remplacement de l'ampoule du bloc optique arrière combiné

- | | |
|--|---|
| <ul style="list-style-type: none"> (1) Feux de direction arrière (2) Feux arrière/stop (3) Feu de recul
(pour les 3 et 5 portes) (4) Feu arrière ou feu arrière/stop
(pour feux à LED) | <ul style="list-style-type: none"> (5) Feu antibr. arrière (pour les 5 portes)
Feu antibrouillard arrière
(côté conducteur) ou feu de recul
(côté passager), (version break) (6) Feux de brouillard arrière
(pour les 3 portes) (7) Feux de stop (pour les 3 portes) (8) Feux arrière (pour les 3 portes) |
|--|---|

Entretien

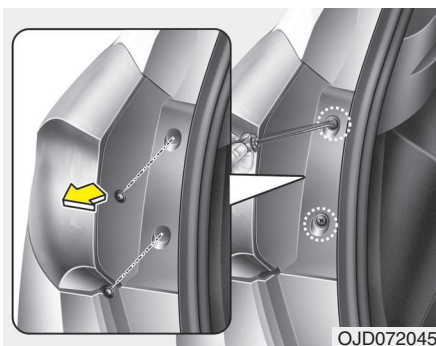

* La forme des feux arrière de votre véhicule peut différer de celle présentée dans l'illustration.

Lumière extérieure

Feux de direction arrière

1. Éteignez le moteur.
2. Ouvrez le hayon.
3. Desserrez les vis de fixation du bloc optique à l'aide d'un tournevis cruciforme.
4. Retirez le bloc optique combiné arrière de la caisse du véhicule.

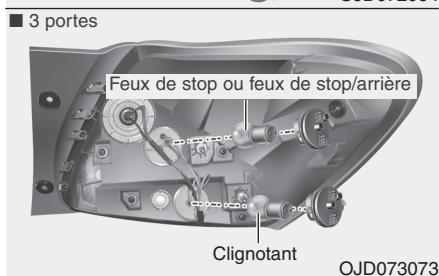
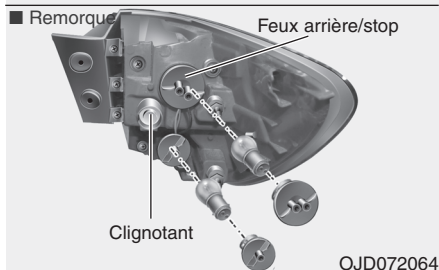
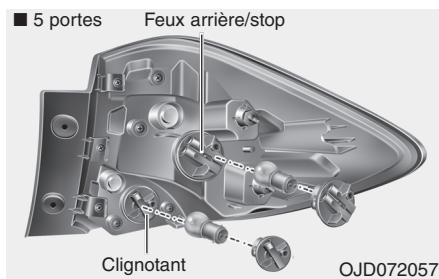

5. Retirez la douille du bloc en la tournant dans le sens inverse des aiguilles d'une montre jusqu'à ce que les pattes de la douille s'alignent sur le filetage du bloc.
6. Retirez l'ampoule de sa douille en appuyant dessus et en la faisant tourner dans le sens inverse des aiguilles d'une montre jusqu'à ce que les pattes de l'ampoule s'alignent sur le filetage de la douille. Sortez l'ampoule de la douille.
7. Insérez une nouvelle ampoule dans la douille en la faisant tourner jusqu'à ce qu'elle soit bloquée.
8. Placez la douille dans le bloc optique de sorte que les pattes de la douille s'alignent avec les fentes du bloc. Insérez la douille dans le bloc, puis tournez-la dans le sens des aiguilles d'une montre.
9. Réinstallez le bloc optique dans la caisse du véhicule.

Feu de stop et feu arrière ou feu arrière (LED)

Si le phare ne s'allume pas, nous vous conseillons de faire vérifier le système de votre véhicule par un concessionnaire Kia agréé.

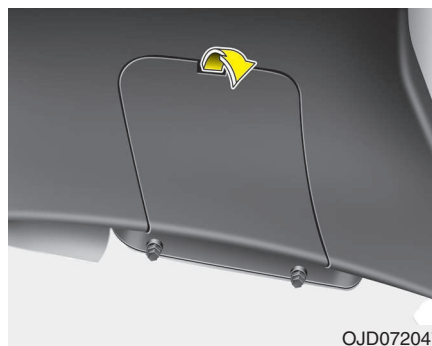

Lumière intérieure (5 portes et remorque)

1. Éteignez le moteur.
2. Ouvrez le hayon.
3. Retirez le cache à l'aide d'un tournevis plat.

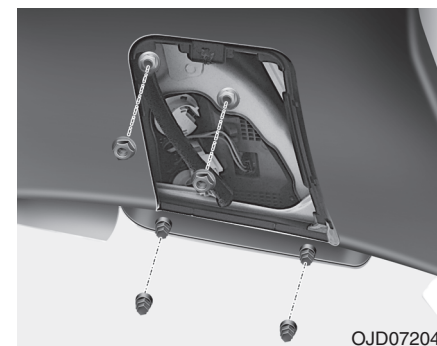

* Ces étapes ci-dessous (4-6) concernent uniquement les véhicules 5 portes.

4. Desserrez les écrous de fixation.
5. Débranchez le connecteur d'alimentation.
6. Retirez le feu multifonction arrière de la carrosserie du véhicule.

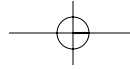

Entretien

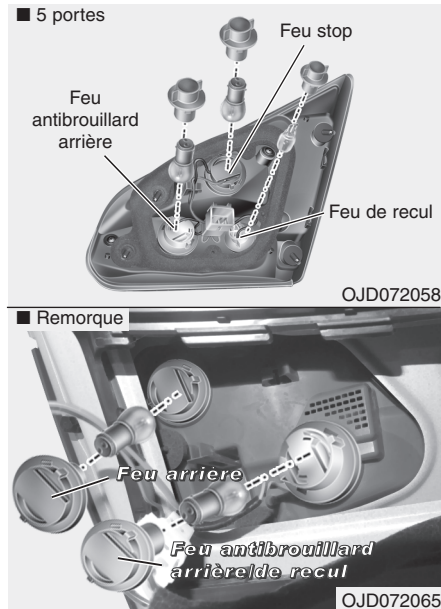

* Le feu antibrouillard arrière se trouve uniquement du côté conducteur (version break)

Feu arrière ou feu arrière et feu stop (type d'ampoule)

7. Retirez la douille du bloc en la tournant dans le sens inverse des aiguilles d'une montre jusqu'à ce que les pattes de la douille s'alignent sur le filetage du bloc.
8. Retirez l'ampoule de sa douille en appuyant dessus et en la faisant tourner dans le sens inverse des aiguilles d'une montre jusqu'à ce que les pattes de l'ampoule s'alignent sur le filetage de la douille. Sortez l'ampoule de la douille.
9. Insérez une nouvelle ampoule dans la douille en la faisant tourner jusqu'à ce qu'elle soit bloquée.
10. Placez la douille dans le bloc optique de sorte que les pattes de la douille s'alignent avec les fentes du bloc. Insérez la douille dans le bloc, puis tournez-la dans le sens des aiguilles d'une montre.
11. Installez le cache en le plaçant dans sa cavité.

Feu de recul et antibrouillard arrière (5 portes et remorque) (le cas échéant)

7. Retirez la douille en la tournant dans le sens antihoraire, jusqu'à ce que ses pattes s'alignent sur les encoches.
 8. Retirez l'ampoule.
 9. Insérez une nouvelle ampoule dans la douille.
 10. Installez la douille en alignant ses pattes sur les encoches et en faisant tourner la douille dans le sens horaire.
 11. Refixez le phare à la carrosserie du véhicule.
- * Le feu antibrouillard arrière se trouve uniquement du côté conducteur (version break)

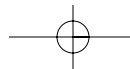
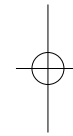
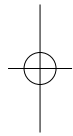

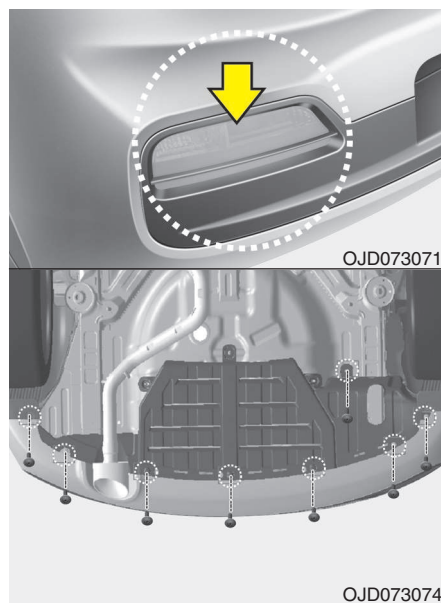

**Feux antibrouillard arrière
(le cas échéant)**

1. Retirez la protection inférieure en faisant tourner les vis.
2. Passez la main derrière le pare-chocs arrière.
3. Débranchez le connecteur d'alimentation.

4. Retirez la douille du logement en la tournant dans le sens antihoraire, jusqu'à ce que ses pattes s'alignent sur les encoches du logement.

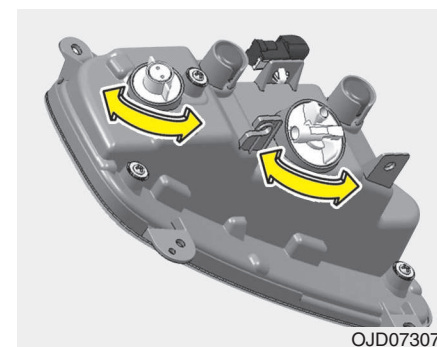

5. Installez la nouvelle douille en alignant ses pattes sur les encoches du logement.

Poussez la douille dans le boîtier et faites-la tourner dans le sens des aiguilles d'une montre.

6. Branchez le connecteur d'alimentation.
7. Réinstallez la protection inférieure arrière.

*** REMARQUE**

Les feux de brouillard arrière se trouvent uniquement côté conducteur (pour les 5 portes, le cas échéant).

Entretien

Feu arrière ou feu stop et feu arrière (LED)

Si le phare ne s'allume pas, nous vous conseillons de faire vérifier le système de votre véhicule par un concessionnaire Kia agréé.

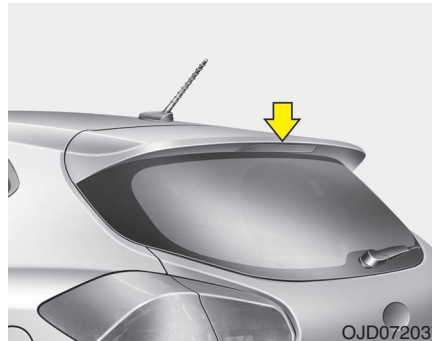

Remplacement de l'ampoule du feu stop surélevé

Si le phare ne s'allume pas, nous vous conseillons de faire vérifier le système de votre véhicule par un concessionnaire Kia agréé.

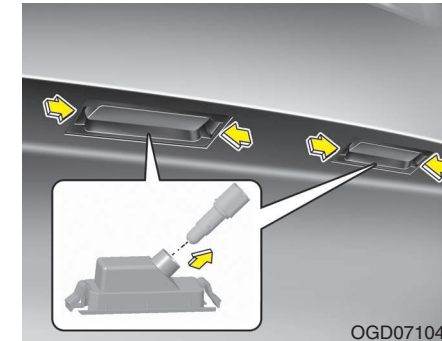

Remplacement de l'ampoule de la plaque d'immatriculation

1. Coupez le moteur.
2. Retirez l'ampoule en appuyant sur les pattes.
3. Retirez la douille en la faisant tourner dans le sens antihoraire.
4. Tirez l'ampoule vers vous pour la retirer.
5. Installez une nouvelle ampoule.
6. Réinstallez l'ampoule et fixez-la à l'aide des vis.

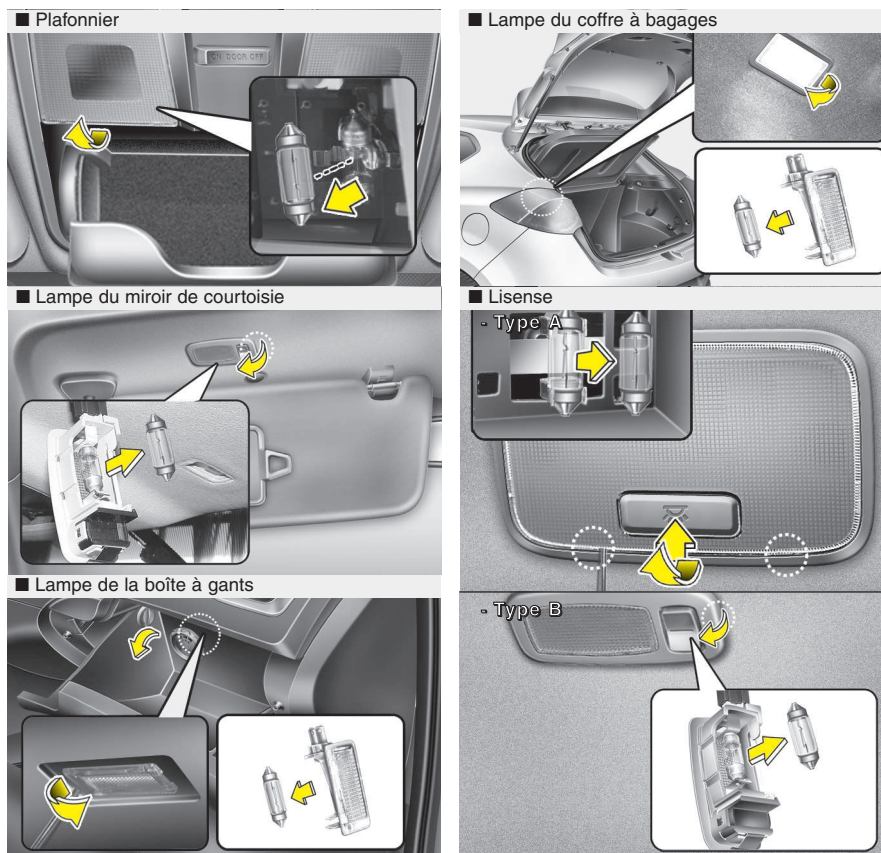

OGD071039/OTD079035/OJD072043/OJD072038/OGDE071057/OGD071038

Remplacement de l'ampoule de l'éclairage intérieur

Plafonnier, lampe du miroir de courtoisie, lampe de lecture, éclairage du coffre et lampe de la boîte à gants

1. Utilisez un tournevis à lame plate et sortez doucement l'optique de son bloc.
2. Sortez l'ampoule en tirant dessus.

⚠ AVERTISSEMENT

Avant d'intervenir sur l'éclairage intérieur, assurez-vous que le bouton « OFF » est enfoncé pour éviter de vous brûler les doigts ou d'être victime d'une décharge électrique.

3. Placez une nouvelle ampoule dans la douille.
4. Alignez les pattes de l'élément d'optique avec les rainures du bloc optique et clipsez l'optique en place.

⚠ ATTENTION

Faites attention de ne pas salir, ni endommager la lentille, la languette de la lentille et les boîtiers en plastic.

Entretien

ESTHÉTIQUE DU VÉHICULE

Entretien extérieur

Précaution d'ordre général concernant l'entretien de l'extérieur de votre véhicule

Lorsque vous utilisez des nettoyeurs chimiques ou des produits destinés à polir, il est très important de respecter les instructions figurant sur l'étiquette. Lisez toutes les précautions et les avertissements figurant sur ces étiquettes.

Entretien de la finition de la peinture

Lavage

Pour protéger la finition de la peinture de votre véhicule contre la rouille et d'autres détériorations, lavez soigneusement votre véhicule au moins une fois par mois à l'aide d'eau tiède ou froide.

Si vous conduisez en dehors des routes, vous devez laver votre véhicule après chaque déplacement en dehors des routes. Veillez à bien éliminer l'accumulation de sel, saleté, boue et autres matières étrangères. Veillez à ce que les orifices d'évacuation des bas de porte et les bas de caisse restent propres.

Les insectes, le goudron, la sève, les fientes d'oiseau, la pollution industrielle et autres dépôts peuvent endommager la finition de la peinture de votre véhicule s'ils ne sont pas retirés immédiatement.

Il est possible qu'un lavage rapide à l'eau claire ne vienne pas complètement à bout de tous ces dépôts. Il est possible d'utiliser du savon doux sans danger pour les surfaces peintes.

Après le lavage, rincez soigneusement le véhicule à l'eau tiède ou froide. Ne laissez pas le savon sécher sur la peinture.

ATTENTION

- *N'utilisez pas un savon concentré, des détergents chimiques ou de l'eau chaude et ne lavez pas votre véhicule en plein soleil ou lorsque la carrosserie du véhicule est chaude.*
- *Ne lavez pas les vitres latérales de trop près en utilisant une source d'eau sous haute pression. L'eau pourrait s'infiltrer dans la vitre et mouiller l'intérieur du véhicule.*
- *Pour éviter d'endommager les pièces et lampes en plastique, ne les nettoyez pas avec des solvants chimiques ou des détergents puissants.*

AVERTISSEMENT - Freins mouillés

Après avoir lavé le véhicule, testez les freins en conduisant lentement pour vérifier s'ils ont été mouillés. Si la performance des freins est réduite, séchez les freins en appuyant légèrement sur la pédale tout en conservant une vitesse réduite.

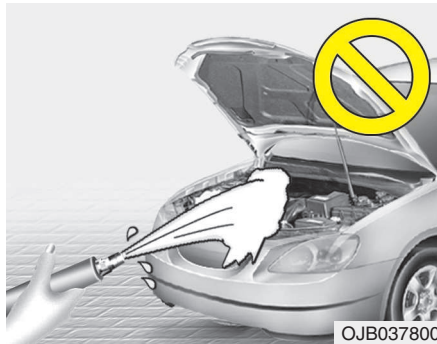

⚠ ATTENTION

- *Un lavage à l'eau du compartiment moteur, tout comme un lavage à l'eau à haute pression, peut endommager les circuits électriques situés dans ce compartiment.*
- *Ne laissez jamais de l'eau ou d'autres liquides en contact avec les composants électrique/électronique à l'intérieur du véhicule au risque de les endommager.*

Cirage

Après avoir éliminé toutes les gouttes d'eau sur la peinture, cirez le véhicule.

Toujours laver et sécher le véhicule avant de le cirer. Utilisez une cire liquide ou en pâte de bonne qualité et suivez les instructions du fabricant. Cirez toutes les garnitures métalliques pour les protéger et entretenir leur lustre.

En utilisant un détachant pour enlever de l'huile, du goudron et des matières similaires, vous éliminerez la cire de la finition. Veillez à cirer ces zones même si cela n'est pas nécessaire pour le reste de véhicule.

⚠ ATTENTION

- *Enlever la poussière ou la saleté avec un tissu sec ratera la finition de la carrosserie.*
- *N'utilisez pas de laine d'acier, de nettoyeurs abrasifs ou de détergents puissants contenant des agents hautement alcalins ou corrosifs sur des parties chromées ou en aluminium anodisé. Ces produits peuvent endommager le revêtement protecteur et décolorer ou détériorer la peinture.*

Réparation de la finition

Les rayures profondes ou les éclats de pierre sur la surface peinte doivent être réparés rapidement. Le métal exposé se couvrira rapidement de rouille et peut entraîner des coûts de réparation élevés.

*** REMARQUE**

Si votre véhicule est endommagé et qu'un remplacement ou une réparation du métal doit être effectué, veillez à ce que le carrossier applique des produits anti-corrosion sur les pièces réparées ou remplacées.

Entretien

Entretien du métal clair

- Pour éliminer le goudron et les insectes, utilisez un produit contre le goudron, mais pas de racloir ni d'objet pointu.
- Pour protéger les surfaces des pièces en métal contre la corrosion, appliquez un revêtement de cire ou une protection du chrome et frottez pour lustrer.
- En période hivernale ou dans les régions côtières, couvrez les pièces en métal d'un revêtement de cire ou d'un enduit protecteur. Si nécessaire, recouvrez les pièces de vaseline non corrosive ou d'autre enduit protecteur.

Entretien du soubassement de carrosserie

Les matières corrosives utilisées pour éliminer la glace et la neige ainsi que la poussière peuvent s'accumuler dans le soubassement de la carrosserie. Si ces matières ne sont pas éliminées, la formation de rouille est accrue sur les parties du soubassement comme les conduits de carburant, le châssis, la tôle de plancher, le système d'échappement même si elles ont été traitées contre la rouille.

Nettoyez soigneusement le soubassement de la carrosserie et les cages de roues à l'eau tiède ou froide une fois par mois, après une conduite en dehors des routes et à la fin de l'hiver. Faites particulièrement attention à ces zones car il est difficile de repérer la boue et la saleté. Il est plus préjudiciable que bénéfique de mouiller la saleté sans l'enlever. Les bas de porte, les bas de caisse et les éléments du châssis sont équipés d'orifices d'évacuation qui ne doivent pas être obstrués par la saleté ; l'eau piégée dans ces zones peut entraîner de la rouille.

⚠ AVERTISSEMENT

Après avoir lavé le véhicule, testez les freins en conduisant lentement pour vérifier s'ils ont été mouillés. Si la performance des freins est réduite, séchez les freins en appuyant légèrement sur la pédale tout en conservant une vitesse réduite.

Entretien de roue chromée ou en aluminium

Les roues en aluminium ou chromées sont recouvertes d'une finition de protection transparente.

- N'utilisez pas de nettoyant abrasif, de composés polissant, de solvant, de brosse d'acier sur les roues en aluminium ou chromées. Ils peuvent rayer ou endommager la finition.
- Nettoyez la roue lorsqu'elle a refroidi
- Utilisez uniquement un savon doux ou du détergent neutre, puis rincez soigneusement à l'eau. Veillez à nettoyer les roues après avoir roulé sur des routes salées. Cela permet d'éviter la corrosion.
- Évitez de nettoyer les roues avec les rouleaux de lavage automatique rapides.
- N'utilisez pas de détergent alcalins ou acides. Ils peuvent endommager et provoquer l'érosion des roues en aluminium ou chromées recouvertes d'une finition de protection transparente.

Protection contre la corrosion

Protéger votre véhicule contre la corrosion

En utilisant les méthodes de conception et de construction les plus perfectionnées pour combattre la corrosion, nous fabriquons des voitures haut de gamme. Toutefois, il ne s'agit là que d'une partie du travail. Pour obtenir de votre véhicule une résistance à la corrosion sur le long terme, la coopération du propriétaire est indispensable.

Causes courantes de corrosion

Les causes les plus courantes de corrosion de votre véhicule sont :

- Le sel, la saleté et l'humidité qui s'accumule sous le véhicule.
- L'élimination de la peinture ou des revêtements protecteurs par des pierres, des gravillons, l'abrasion ou des légères éraflures et bosses qui laissent le métal non protégé et exposé à la corrosion.

Zones à fort potentiel de corrosion

Si vous vivez dans un environnement où votre véhicule est souvent exposé à des matières corrosives, une protection contre la corrosion est particulièrement importante. Les causes courantes d'une corrosion accélérée sont le sel, les produits chimiques agglomérants, l'air iodé et la pollution industrielle.

L'humidité est cause de corrosion

La corrosion se développe plus facilement dans un environnement humide. Par exemple, la corrosion est accélérée par une humidité élevée, notamment lorsque les températures sont juste au-dessus de zéro. Dans ces conditions, la matière corrosive est maintenue en contact avec les surfaces du véhicule par une humidité difficile à évaporer.

La boue est particulièrement corrosive car elle sèche lentement et maintient l'humidité en contact avec le véhicule. Même si la boue semble sèche, elle conserve un certain degré d'humidité et favorise la corrosion.

Les températures élevées peuvent également accélérer la corrosion des parties qui ne sont pas correctement ventilées et qui ne permettent donc pas d'éliminer l'humidité. Pour toutes ces raisons, il est particulièrement important de garder votre véhicule propre, d'éliminer la boue ou les accumulations d'autres matières. Ceci s'applique non seulement aux surfaces visibles mais également au soubassement du véhicule.

Prévenir la corrosion

Vous pouvez prévenir un début de corrosion en respectant les points suivants :

Entretien

Gardez votre véhicule propre

La meilleure manière d'empêcher la corrosion est de garder votre véhicule propre et d'éliminer toutes les matières corrosives. Faites particulièrement attention au soubassement du véhicule.

- Si vous vivez dans une zone à fort potentiel de corrosion où les routes sont salées, à proximité de l'océan, dans des zones polluées ou recevant des pluies acides, etc., vous devez porter une attention particulière à la prévention contre la corrosion. En hiver, lavez au jet le soubassement de votre véhicule au moins une fois par mois et veillez à le nettoyer soigneusement à la fin de l'hiver.
- Lorsque vous lavez le soubassement du véhicule, accordez une attention particulière aux éléments situés sous les ailes et dans d'autres parties cachées. Soyez consciencieux, humidifier simplement la boue agglomérée au lieu de la laver accélérera la corrosion plutôt qu'elle ne la stoppera. Une pression d'eau élevée et la vapeur sont particulièrement efficaces pour éliminer la boue agglomérée et les matières corrosives.

- Lorsque vous lavez les bas de porte, bas de caisse et éléments de châssis, veillez à ce que les orifices d'évacuation soient ouverts afin que l'humidité puisse s'échapper et ne soit pas piégée à l'intérieur, ce qui accélère la corrosion.

Gardez votre garage au sec

Ne stationnez pas votre véhicule dans un garage humide et mal ventilé. Ce type d'environnement favorise la corrosion. Notamment si vous lavez votre véhicule dans le garage ou si vous le gardez dans le garage encore mouillé ou couvert de neige, de glace ou de boue. Même un garage chauffé peut favoriser la corrosion à moins qu'il ne soit bien ventilé ce qui permet d'évaporer l'humidité.

Conservez la peinture et les garnitures en bon état

Des rayures ou éclats sur la finition doivent être recouverts à l'aide de peinture pour retouches dès que possible afin de réduire la possibilité de corrosion. Si le métal est découvert, il est recommandé de s'adresser à un carrossier ou un atelier de peinture qualifié.

Fientes d'oiseaux : Les fientes d'oiseaux sont hautement corrosives et peuvent endommager les surfaces peintes en quelques heures. Retirez toujours les fientes d'oiseaux dès que possible.

Ne négligez pas l'intérieur

L'humidité peut s'accumuler sous les tapis de sol et le revêtement et être cause de corrosion. Vérifier régulièrement sous les tapis que le revêtement est sec. Soyez particulièrement attentif à cela si vous transportez des engrais, des produits de nettoyage ou des produits chimiques dans votre véhicule.

Ceux-ci doivent être transportés uniquement dans des récipients appropriés et tout déversement ou toute fuite devrait être nettoyé, rincé à l'eau propre puis soigneusement séché.

Entretien intérieur

Précautions d'ordre général concernant l'entretien de l'intérieur de votre véhicule

Évitez que des produits chimiques, tels que parfums, huiles cosmétiques, crème solaire, solution hydro-alcoolique et désodorisants d'intérieur, entrent en contact avec les pièces internes ; elles peuvent les endommager ou entraîner une décoloration. En cas de contact avec les pièces internes, essuyez immédiatement celles-ci. Pour savoir comment nettoyer les surfaces en vinyle, consultez les instructions suivantes.

ATTENTION

Ne laissez jamais de l'eau ou d'autres liquides en contact avec les composants électriques/électroniques à l'intérieur du véhicule au risque de les endommager.

ATTENTION

Lorsque vous nettoyez des éléments en cuir (volant, sièges, etc.), utilisez des détergents neutres ou des solutions à faible teneur en alcool. Les solutions à teneur élevée en alcool et les détergents acides/alcalins, risquent de décolorer ou d'abîmer la surface du cuir.

Nettoyage de la sellerie et de l'habillage intérieur

Vinyle

Retirez la poussière et la saleté non incrustée de la surface en vinyle à l'aide d'une balayette ou d'un aspirateur. Nettoyez les surfaces en vinyle avec un produit spécial vinyle.

Tissu

Retirez la poussière et la saleté non incrustée du tissu à l'aide d'une balayette ou d'un aspirateur. Nettoyez à l'aide d'une solution à base de savon doux recommandée pour la sellerie ou les tapis. Retirez les taches récentes immédiatement à l'aide d'un nettoyant pour tissu. Si vous ne vous occupez pas immédiatement des taches récentes, le tissu peut être taché et sa couleur peut virer. De plus, ses propriétés ignifugeantes peuvent être réduites si le matériau n'est pas entretenu correctement.

ATTENTION

Utiliser des produits et des procédures qui ne sont pas recommandés peut affecter l'aspect et les propriétés ignifugeantes du tissu.

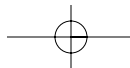

Entretien

Nettoyage de la sangle de la ceinture trois points

Nettoyez la sangle de la ceinture à l'aide d'une solution à base de savon doux recommandé pour le nettoyage de la sellerie ou des tapis. Suivez les instructions fournies avec le savon. N'appliquez pas d'eau de javel ou de teinture sur la sangle car cela peut l'altérer.

Nettoyage des vitres intérieur

Si la surface des vitres à l'intérieur du véhicule se couvre de buée (c'est-à-dire si elle se couvre d'un film gras), elle doit être nettoyée à l'aide d'un nettoyant pour vitres. Suivez les instructions figurant sur le nettoyant pour vitres.

ATTENTION

***N'éraflez pas l'intérieur des vitres
arrière. Vous risquez d'endommager
la grille de dégivrage de la vitre
arrière.***

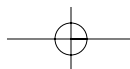
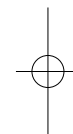
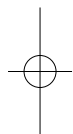

SYSTÈME ANTI-POLLUTION

Le système anti-pollution de votre véhicule est couvert par une garantie écrite limitée. Veuillez vous référer aux informations de garantie contenues dans le Livret de garantie et d'entretien de votre véhicule.

Pour respecter les réglementations en matière d'émission, votre véhicule est équipé d'un système de contrôle des émissions.

Il existe trois types de systèmes de contrôle des émissions.

- (1) Système de contrôle des émissions de gaz de carter
- (2) Système de contrôle des émissions de vapeur
- (3) Système de contrôle des émissions d'échappement

Afin de vous assurer du bon fonctionnement des systèmes de contrôle des émissions, il est recommandé de faire contrôler et entretenir votre voiture par un concessionnaire Kia agréé, conformément au calendrier d'entretien.

Précautions pour le test de contrôle et d'entretien (avec système de contrôle électronique de stabilité (ESC))

- **Pour empêcher le véhicule d'avoir des ratés lors du test dynamométrique, désactivez le système de contrôle électronique de stabilité (ESC) en appuyant sur le commutateur ESC.**
- **Une fois le test dynamométrique terminé, réactivez le système ESC en appuyant à nouveau sur le commutateur ESC.**

1. Système de contrôle des émissions de gaz de carter

Le système de ventilation du carter positif permet d'empêcher la pollution de l'air causée par une fuite des gaz émis par le carter. Le système alimente le carter en air filtré au moyen du tuyau d'admission d'air. À l'intérieur du carter, l'air frais se mélange aux gaz émis et ce mélange passe de la soupape de recyclage des gaz de carter au dispositif d'admission.

2. Système de contrôle des émissions de vapeur

Le système de contrôle des émissions de vapeur est conçu pour empêcher les vapeurs de carburant de se libérer dans l'atmosphère.

Absorbeur de vapeurs de carburant

Les vapeurs de carburant générées à l'intérieur du réservoir de carburant sont absorbées et conservées dans l'absorbeur à bord. Lorsque le moteur est en marche, les vapeurs de carburant absorbées dans l'absorbeur sont dirigées vers le réservoir d'équilibre par l'électrovanne de commande de purge.

Électrovanne de commande de purge (PCSV)

L'électrovanne de commande de purge est commandée par le module de commande moteur (ECM) lorsque la température du liquide de refroidissement du moteur est basse au ralenti, la PCSV se ferme de sorte que le carburant évaporé ne pénètre pas dans le moteur. Une fois le moteur réchauffé, en vitesse de croisière du véhicule, la PCSV s'ouvre pour laisser entrer le carburant évaporé dans le moteur.

Entretien

3. Système de contrôle des émissions d'échappement

Le système de contrôle des émissions d'échappement est un système très efficace qui contrôle les émissions d'échappement tout en assurant la bonne performance du véhicule.

Modifications du véhicule

Ce véhicule ne doit pas être modifié. Toute modification de votre véhicule risque d'affecter ses performances, sa sûreté ou sa longévité et risque même d'enfreindre les réglementations nationales liées à la sécurité et aux émissions.

De plus, les dommages ou les baisses de performance résultant d'une modification ne peuvent être couvertes par la garantie.

- En cas d'utilisation d'appareils électriques non agréés, le fonctionnement du véhicule risque d'être anormal, le câblage risque d'être endommagé et la batterie risque de se décharger et de prendre feu. Pour votre sécurité, n'utilisez pas d'appareil électrique non agréé.

Précautions liées aux gaz d'échappement du moteur (monoxyde de carbone)

- Le monoxyde de carbone peut être présent avec d'autres gaz d'échappement. En conséquence, si vous sentez des gaz d'échappement à l'intérieur du véhicule, faites-le contrôler et réparer immédiatement. Si vous suspectez que des gaz d'échappement pénètrent dans votre véhicule, conduisez-le uniquement avec toutes les fenêtres complètement ouvertes. Faites réparer et contrôler votre véhicule immédiatement.

⚠ AVERTISSEMENT - Échappement

Les gaz d'échappement du moteur contiennent du monoxyde de carbone (CO). Bien qu'incolore et inodore, ce dernier peut provoquer la mort lorsqu'il est inhalé. Appliquez les instructions suivantes pour éviter l'empoisonnement au CO.

- Ne faites pas tourner le moteur dans des endroits clos ou confinés (tels que des garages) plus que nécessaire pour faire entrer ou sortir le véhicule.
- Lorsque le véhicule est arrêté à l'air libre pendant un certain temps et que le moteur tourne, réglez le système de ventilation (de manière adéquate) pour faire entrer de l'air extérieur dans le véhicule.
- Ne jamais rester dans un véhicule garé ou à l'arrêt pendant une longue période avec le moteur allumé.
- Lorsque le moteur cale ou ne démarre pas, des tentatives répétées de redémarrage du moteur peuvent endommager le système de contrôle des émissions.

Précautions d'utilisation pour les pots catalytiques (le cas échéant)

⚠ AVERTISSEMENT - Feu

- Un système d'échappement chaud peut mettre le feu à des éléments inflammables situés sous votre véhicule. Ne gardez pas, n'immobilisez pas votre véhicule ou ne roulez pas sur ou à proximité d'objets inflammables, tels que de l'herbe sèche, des végétaux, du papier, des feuilles, etc.

- Les systèmes d'échappement et catalytique sont extrêmement chauds lorsque le moteur tourne ou qu'il vient juste d'être éteint. Ne restez pas à proximité de ces systèmes. Vous risqueriez de vous brûler.

N'enlevez pas le radiateur de refroidissement associé au système d'échappement, n'étanchéifiez pas la partie inférieure du véhicule et n'endiguez pas le véhicule d'un produit anticorrosion. Dans certaines conditions, cela pourrait entraîner un départ de feu.

Votre véhicule est équipé d'un dispositif de contrôle des émissions du pot catalytique.

C'est pourquoi les précautions suivantes doivent être observées :

- Assurez-vous de réapprovisionner en carburant votre véhicule conformément aux « Exigences relatives au carburant » proposées en section 1.
- Ne faites pas fonctionner le véhicule lorsque vous constatez des signes de dysfonctionnements moteur, tels que des ratés d'allumage ou une baisse sensible des performances.
- Ne faites pas une mauvaise utilisation ou une utilisation excessive du moteur. Une mauvaise utilisation peut consister, par exemple, à laisser rouler le véhicule avec l'allumage éteint ou à descendre une pente raide avec une vitesse enclenchée et l'allumage éteint.
- Ne faites pas fonctionner le moteur à un régime élevé pendant de longues périodes (5 minutes ou plus).
- Ne modifiez pas et ne manipulez aucune pièce du moteur ou du système de contrôle des émissions. Nous vous conseillons de faire inspecter le système de votre véhicule par un concessionnaire Kia agréé.

- Évitez de conduire alors que le niveau de carburant est extrêmement bas. Une panne de carburant pourrait provoquer un raté d'allumage qui risquerait d'endommager le pot catalytique.

Le non-respect de ces précautions peut provoquer des dommages du pot catalytique et de votre véhicule. De plus, de telles interventions peuvent annuler vos garanties.

Entretien

Filtre à particules pour diesel (le cas échéant)

Le système de filtre à particules pour diesel (DPF) permet d'éliminer les suies émises par le véhicule.

Contrairement à un filtre à air jetable, le système DPF brûle (oxyde) et élimine automatiquement les suies accumulées en fonction des conditions de conduite. En d'autres termes, la combustion active gérée par le système de commande moteur et déclenchée par la température élevée des gaz d'échappement générés dans des conditions de conduite normales ou intenses permet de brûler et d'éliminer les suies accumulées.

Cependant, si le véhicule est utilisé un long moment au ralenti, les suies accumulées risquent de ne pas être éliminées automatiquement en raison de la faible température des gaz d'échappement. Dans ce cas particulier, le volume de suies dépasse les limites de détection, le processus d'oxydation des suies risque de ne pas être déclenché par le système de commande moteur et le voyant lumineux indiquant un dysfonctionnement risque de clignoter.

Une conduite à une vitesse supérieure à 60 km/h (37 mile/h) ou l'utilisation de la deuxième vitesse à un régime moteur compris entre 1 500 et 2 000 tours par minute pendant un certain laps de temps (environ 25 minutes) permet d'arrêter le clignotement du voyant lumineux de dysfonctionnement.

Si le témoin de dysfonctionnement continue à clignoter en dépit de cette procédure, nous vous conseillons de faire vérifier le système de votre véhicule par un concessionnaire Kia agréé.

Si vous continuez à utiliser pendant un long moment le véhicule alors que le voyant lumineux de dysfonctionnement clignote, le système DPF peut être endommagé et la consommation de carburant peut augmenter.

⚠ ATTENTION - Véhicules diesel (s'ils sont équipés d'un système DPF de filtre particulaire)

Pour les véhicules diesel équipés d'un système DPF, nous vous recommandons l'utilisation de carburant diesel réglementé.

L'utilisation d'un carburant diesel présentant un niveau élevé de soufre (plus de 50 ppm) et contenant des additifs non spécifiés risque d'endommager le système DPF et de produire des fumées blanches.

Spécifications & Informations consommateurs

Dimensions	8-2
Moteur	8-3
Système de climatisation	8-4
Poids et volume	8-5
Puissance d'ampoule	8-6
Pneumatiques et roues	8-7
Lubrifiants et capacités recommandés	8-8
• Niveau de viscosité SAE recommandé	8-10
Numéro d'identification du véhicule (VIN)	8-12
Étiquette d'homologation du véhicule	8-12
Étiquette de pression et spécifications des pneus ..	8-13
Numéro de moteur	8-13
Étiquette du compresseur de climatiseur	8-13
Étiquette du réfrigérant	8-14
Declaration de conformite	8-14

Spécifications & Informations consommateurs

DIMENSIONS

Contenu			mm (pouces)		
			3 portes	5 portes	Remorque
Longueur hors tout			4 310 (169,7)	4 310 (169,7)	4 505 (177,4)
Largeur hors tout			1 780 (70,1) 2 035 (80,1) * ¹	1 780 (70,1) 2 035 (80,1) * ¹	1 780 (70,1) 2 035 (80,1) * ¹
Hauteur hors tout			1 430 (56,3) 1 425 (56,1) * ²	1 470 (57,9) 1 465 (57,7) * ²	1 485 (58,5) 1 480 (58,3) * ²
Voie avant	195/65R15	Roue en acier	1 563 (61,5)	1 563 (61,5)	1 563 (61,5)
	205/55R16	Roue en acier	1 553 (61,1)	1 553 (61,1)	1 553 (61,1)
		Roue en aluminium	1 555 (61,2)	1 555 (61,2)	1 555 (61,2)
	225/45R17	Roue en aluminium	1 549 (61,0)	1 549 (61,0)	1 549 (61,0)
	225/40R18	Roue en aluminium	1 545 (60,8)	1 545 (60,8)	-
Voie arrière	195/65R15	Roue en acier	1 571 (61,9)	1 571 (61,9)	1 571 (61,9)
	205/55R16	Roue en acier	1 561 (61,5)	1 561 (61,5)	1 561 (61,5)
		Roue en aluminium	1 563 (61,5)	1 563 (61,5)	1 563 (61,5)
	225/45R17	Roue en aluminium	1 557 (61,3)	1 557 (61,3)	1 557 (61,3)
	225/40ZR18	Roue en aluminium	1 553 (61,1)	1 553 (61,1)	-
Empattement			2 650 (104,3)		

*¹ : Largeur, rétroviseurs extérieurs compris (sauf moteurs T-GDI)

*² : Package émission

Spécifications & Informations consommateurs**MOTEUR**

Contenu	Essence 1,4	Essence 1,6	Diesel 1,4	Diesel 1,6
Cylindrée cc (pouces cube)	1 396 (85,19)	1 591 (97,09)	1 396 (85,12)	1 582 (96,53)
Alésage x course mm (pouce)	77x74,99 (3,03x2,95)	77x85,44 (3,03x3,36)	75x79 (2,95x3,11)	77,2x84,5 (3,03x3,32)
Ordre d'allumage	1-3-4-2	1-3-4-2	1-3-4-2	1-3-4-2
Nombre de cylindres	4, En ligne	4, En ligne	4, En ligne	4, En ligne

Spécifications & Informations consommateurs

SYSTÈME DE CLIMATISATION

Pour les véhicules avec du réfrigérant R-1234yf *

Contenu	Poids ou volume	Catégorie
Réfrigérant	500±25g	R-1234yf
Lubrifiant du compresseur	150±10cc	PAG (FD46XG)

Pour les véhicules avec du réfrigérant R-134a *

Contenu	Poids ou volume	Catégorie
Réfrigérant	500±25g	R-134a
Lubrifiant du compresseur	150±10cc	PAG (FD46XG)

*: Votre véhicule utilise un réfrigérant R-134a ou R-1234yf conformément à la réglementation dans votre pays au moment de la conception.

Vous pouvez savoir quel réfrigérant est utilisé pour votre véhicule en vous référant à l'étiquette à l'intérieur du capot. Pour plus de détails sur l'emplacement de l'étiquette du réfrigérant du système de climatisation, reportez-vous à la section 8.

Spécifications & Informations consommateurs

POIDS ET VOLUME

Contenu		Essence 1,4L	Essence 1,6L (MPI/GDI)	Essence 1,6L (T-GDI)	Diesel 1,4L	Diesel 1,6L	
Poids brut du véhicule kg (liv.)	M/T	5 portes	1 820 (4 012)	1 820 (4 012)	1 870 (4 123)	1 910 (4 211)	1 920 (4 232)
		3 portes			1 850 (4 079)		
		Remorque			-		
	A/T	5 portes	-	1 850 (4 079)	-	-	1 940 (4 277)
		3 portes					
		Remorque					
	DCT	5 portes	-	1 840 (4 057)	-	-	-
		3 portes		1 850 (4 079)			
		Remorque					
Volume du coffre l (pieds cubes)	5 portes	Min. : 380 (13,42) Max. 1 318 (46,54)					
	3 portes	Min. : 380 (13,42) Max. 1 225 (42,26)					
	Remorque	Min : 528 (18,65), Max. 1 642 (57,99)					

M/T : Boîte-pont manuelle

A/T : Boîte-pont automatique

DCT : Transmission à double embrayage

Min. : Derrière le siège arrière jusqu'à la partie supérieure du dossier du siège

Max. : Derrière le siège avant jusqu'au plafond

Spécifications & Informations consommateurs

PUISSANCE D'AMPOULE

Ampoule			3 et 5 portes		Remorque	
			Puissance	Type d'ampoule	Puissance	Type d'ampoule
Avant	Phares	Bas	55 ou 35 (AFLS avec HID)	H7LL ou D1S*	55 ou 35 (AFLS avec HID)	H7LL ou D1S*
		Hauts	55	H7LL	55	H7LL
	Éclairage statique intelligent*		55	H7LL	55	H7LL
	Feux de circulation de jour		21/LED	P21/5WXL/LED	21/LED	P21/5WXL/LED
	Feux de circulation de jour + Feux de position*		LED	LED	LED	LED
	Feux de direction avant		21	PY21WLL	21	PY21WLL
	Feux de position		5/LED	W5WLL/LED	5/LED	W5WLL/LED
	Répétiteurs latéraux		5	5W	5	5W
	Éclairage d'entrée de porte*		LED	LED	LED	LED
	Feux antibrouillard avant		35	H8L	21	P21WL
	Arrière	Feu antibrouillard arrière		21	P21WL	21
Feux stop et arrière		21/5 ou LED	P21/5WL ou LED	21/5 ou LED	P21/5WL ou LED	
Feux de direction arrière		21	P21WL	21	P21WL	
Feu arrière		5 ou LED	P21/5WL ou LED	5 ou LED	P21WL ou LED	
Feux de recul		16	W16W	21	P21WL	
Feu stop surélevé		LED	LED	LED	LED	
Éclaireurs de plaque d'immatriculation		5	W5W	5	W5W	
Intérieur	Plafonniers		8	FESTOON	8	FESTOON
	Liseuses		8	FESTOON	8	FESTOON
	Lampe du coffre à bagages		8	FESTOON	8	FESTOON
	Lampe de la boîte à gants		5	FESTOON	5	FESTOON
	Lampes de miroir de courtoisie		5	FESTOON	5	FESTOON

HID : High Intensity Discharge (décharge à haute intensité)

* : le cas échéant

AFLS : Adaptive Front-Lighting System (système de phares adaptatifs)

Spécifications & Informations consommateurs

PNEUMATIQUES ET ROUES

Contenu	Taille de pneu	Dimen- sions de roue	Capacité de charge		Capacité de vitesse		Pression gonflage bar (psi, kPa)				Couple ecrous de roue kg•m (lb•ft, N•m)
			LI *1	Kg	SS *2	Km/h	Charge normale		Charge maxi		
							Avant	Arrière	Avant	Arrière	
Pneu taille normale	195/65R15*3	6,0Jx15	91	615	H	210	2,5 (36, 250)	2,5 (36, 250)	2,5 (36, 250)	2,5 (36, 250)	9~11 (65~79, 88~107)
	195/65R15	6,0Jx15	91	615	H	210	2,2 (32, 220)	2,2 (32, 220)	2,2 (32, 220)	2,2 (32, 220)	
	205/55R16	6,5Jx16	91	615	H	210	2,2 (32, 220)	2,2 (32, 220)	2,2 (32, 220)	2,2 (32, 220)	
	225/45R17	7,0Jx17	91	615	V	240	2,2 (32, 220)	2,2 (32, 220)	2,2 (32, 220)	2,2 (32, 220)	
	225/40ZR18	7.5Jx18	92	630	Y	300	2,2 (32, 220)	2,2 (32, 220)	2,2 (32, 220)	2,2 (32, 220)	
Roue de secours compacte	T125/80D15	4,0Tx15	95	690	M	130	4,2 (60, 420)	4,2 (60, 420)	4,2 (60, 420)	4,2 (60, 420)	
	T125/80D16	4,0Tx16	97	730	M	130	4,2 (60, 420)	4,2 (60, 420)	4,2 (60, 420)	4,2 (60, 420)	

*1 : Indice de charge

*2 : Symbole de vitesse

*3 : Pour moulure éco-dynamique

Spécifications & Informations consommateurs

LUBRIFIANTS ET CAPACITÉS RECOMMANDÉS

N'utilisez que des lubrifiants de qualité appropriée pour obtenir de bonnes performances et une longévité satisfaisante du moteur et de la transmission. Un lubrifiant approprié augmenter les performances du moteur et vous permet de réaliser des économies de carburant. L'utilisation de ces lubrifiants et liquides est recommandée pour votre véhicule.

Lubrifiant		Volume	Classification	
Huile moteur ^{*1 *2} (vidange) Recommends 	Moteur Essence	1,4 MPI	Pour l'Europe API Service SL ou SM, ACEA A5 ou supérieur Sauf l'Europe API Service SM, ILSAC GF-4 ou supérieur	
		1,6 MPI		3,6 l (3,8 US qt.)
		1,6 GDI		
	Moteur Diesel	1,6 T-GDI	4,5 l (4,75 US qt.)	ACEA A5 ou supérieur (5W-30)
		avec DPF ^{*3}	5,3 l (5,60 US qt.)	ACEA C2 ou C3
		sans DPF ^{*3}	5,3 l (5,60 US qt.)	ACEA B4
Liquide de boîte-pont manuelle	Moteur Essence	MPI/GDI	HK MTF(SK), HD MTF(H.K.SHELL), Pour le liquide de boîte-pont original Kia (API GL-4, SAE 75W/85, TGO-7(MS 517-14)), contactez un concessionnaire Kia agréé.	
		T-GDI		1,8 l ~ 1,9 l (1,90 ~ 2,01 US qt.)
	Moteur Diesel	Haut		1,9 l ~ 2,0 l (2,01 ~ 2,11 US qt.)
		Bas		1,9 l ~ 2,0 l (2,01 ~ 2,11 US qt.)
Liquide de boîte-pont automatique	Moteur Essence	MPI/GDI	MICHANG ATF SP-IV SK ATF SP-IV NOCA ATF SP-IV Kia genuine ATF SP-IV	
	Moteur Diesel			7,1 l (7,50 US qt.)

Spécifications & Informations consommateurs

Lubrifiant		Volume	Classification
Liquide de transmission à double embrayage	Moteur Essence	1,9 l ~ 2,0 l (2,01 ~ 2,11 US qt.)	HK SYN MTF(SK), HD SYN MTF(H.K.SHELL), GS PAO MTF (GS CALTEX), Pour le liquide de boîte-pont original Kia (API GL-4, SAE 75W/85), contactez un concessionnaire Kia agréé.
Coolant	Moteur Essence	5,7 ~ 5,8 l (6,0 ~ 6,1 US qt.)	MELANGE, Antigel avec eau (Liquide de refroidissement glycol pour radiateur en aluminium)
	Moteur Diesel	6,7 ~ 6,9 l (7,1 ~ 7,3 US qt.)	
Brake/clutch fluid		0,7 ~ 0,8 l (0,7 ~ 0,8 US qt.)	FMVSS116 DOT-3 ou DOT-4
Fuel		53 l (14,0 US gal.)	Voir les « Exigences relatives aux carburants » à la section 1

*1 Se reporter aux niveaux SAE de viscosité recommandés, en page suivante.

*2 Les huiles moteur dénommées Energy Conserving Oil sont à présent disponibles. En plus d'autres avantages, elles vous permettent de réaliser des économies de carburant en réduisant la quantité de carburant nécessaire pour maîtriser les frottements du moteur. Ces améliorations sont souvent difficiles à apprécier dans la conduite au quotidien ; toutefois, en l'espace d'une année, elles permettent des économies importantes (coût et énergie).

*3 Filtre à particules diesel

Recommande l'huile moteur (Pour l'Europe)

Fournisseur	Produit	
	Moteur Essence	Moteur Diesel
Shell	HELIX ULTRA AH-E 5W-30	HELIX ULTRA AP 5W-30
	HELIX ULTRA 5W-40	

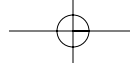

Spécifications & Informations consommateurs

Indice de viscosité SAE recommandé

ATTENTION

Veillez toujours à nettoyer la zone entourant le bouchon de remplissage, le bouchon de vidange ou la jauge d'huile avant de contrôler ou de vidanger l'huile. Cela est particulièrement important dans des endroits poussiéreux ou couverts de sable et lorsque le véhicule est utilisé sur des routes non goudronnées. Le nettoyage des zones entourant les bouchons et la jauge d'huile empêchera la pénétration de la saleté et du sable dans le moteur et dans les autres mécanismes qui pourraient être endommagés.

La viscosité (épaisseur) de l'huile moteur a un effet sur les économies de carburant et l'utilisation du véhicule par temps froid (démarrage et écoulement de l'huile). Des huiles moteur de viscosité moins élevée permettent d'obtenir de meilleures économies de carburant et de meilleures performances par temps froid ; cependant, une bonne lubrification par temps chaud exige des huiles moteur de viscosité plus élevée. L'utilisation d'autres huiles que celles recommandées (quelle que soit la viscosité) peut endommager le moteur.

Lors du choix d'une huile, pensez à la plage de températures dans laquelle votre véhicule sera utilisé avant la prochaine vidange. Sélectionnez la viscosité d'huile recommandée dans le tableau.

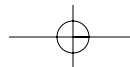
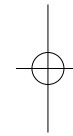
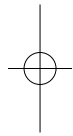

Spécifications & Informations consommateurs

Plage de températures pour les indices de viscosité SAE										
Température °C (°F)	-30	-20	-10	0	10	20	30	40	50	
	-10	0	20	40	60	80	100	120		
Huile pour moteur essence (Pour l'Europe)	0W-40, 5W-20 ^{*1} , 5W-30, 5W-40									
Huile pour moteur essence ^{*2} (Sauf l'Europe)	20W-50									
	15W-40									
	10W-30									
	5W-20 ^{*3} , 5W-30									
Huile pour moteur essence ^{*4} (T-GDI)	5W-30, 5W-40									
Huile pour moteur diesel	15W-40									
	10W-30									
	5W-30									
	0W-30									

^{*1}: Si vous utilisez une huile moteur avec un niveau de viscosité SAE 5W-20, remplacez le filtre et l'huile moteur après 15 000 km, ou 12 mois, pour les moteurs MPI (10 000 km, ou 6 mois, pour les moteurs GDI) en conditions normales et après 7 500 km, ou 6 mois, pour les moteurs MPI (5 000 km, ou 6 mois, pour les moteurs GDI) en conditions extrêmes.

^{*2}: Pour réaliser de meilleures économies de carburant, l'utilisation d'une huile moteur d'indice de viscosité SAE 5W-20, 5W-30 (API SM / ILSAC GF-4 ou au-dessus) est recommandée. Cependant, si cette huile moteur n'est pas disponible dans votre pays, sélectionnez la bonne huile moteur en vous aidant du tableau relatif aux viscosités d'huile moteur.

^{*3}: Au Moyen-Orient, ne pas utiliser une huile moteur de grade SAE 5W-20.

^{*4}: Pour une meilleure économie de carburant, il est recommandé d'utiliser une huile moteur avec un niveau de viscosité SAE 5W-30 (ACEA A5 ou plus).

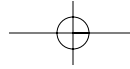

Spécifications & Informations consommateurs

NUMÉRO D'IDENTIFICATION DU VÉHICULE (VIN)

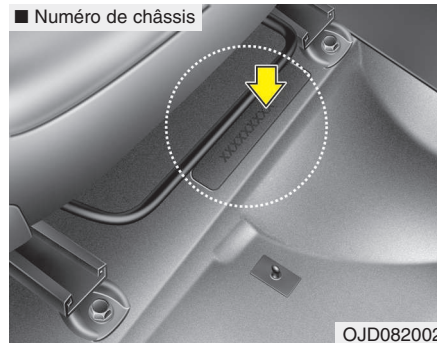

Le numéro d'identification du véhicule (VIN) est le numéro servant à immatriculer votre véhicule; il est également utilisé pour tous les aspects juridiques se rapportant à sa propriété, etc.

Le numéro figure sur le plancher, en dessous du siège passager avant. Pour vérifier le numéro, ouvrez le capot.

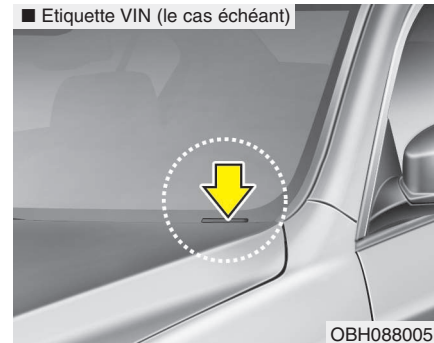

Le numéro d'identification du véhicule figure également sur une plaque fixée sur le dessus du tableau de bord. Le numéro de la plaque est facile à lire depuis l'extérieur à travers le pare-brise.

ÉTIQUETTE D'HOMOLOGATION DU VÉHICULE

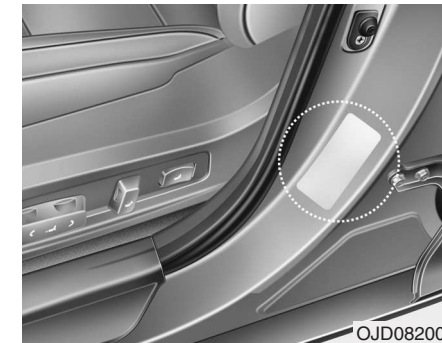

Le sceau de certification du véhicule fixé au montant central du côté conducteur (ou passager avant) indique le numéro d'identification du véhicule.

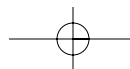
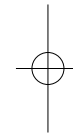
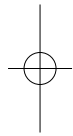

Spécifications & Informations consommateurs

ÉTIQUETTE DE PRESSION ET SPÉCIFICATIONS DES PNEUS

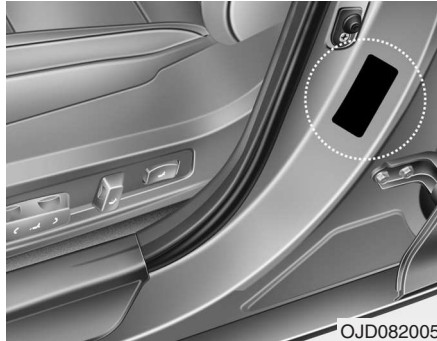

OJD082005

Les pneus fournis sur votre nouveau véhicule sont choisis pour offrir les meilleures performances pour une conduite normale.

L'étiquette relative aux pneus située du côté conducteur (panneau extérieur du montant central) indique la pression des pneus recommandée pour votre véhicule.

NUMÉRO DE MOTEUR

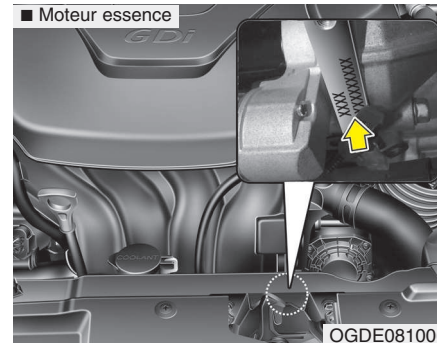

OGDE081006

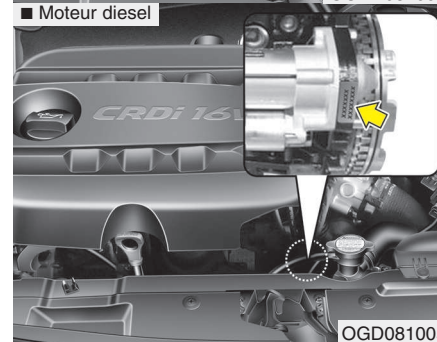

OGD081005

Le numéro de moteur est poinçonné sur le bloc moteur comme le montre le schéma.

ÉTIQUETTE DU COMPRESSEUR DE CLIMATISEUR

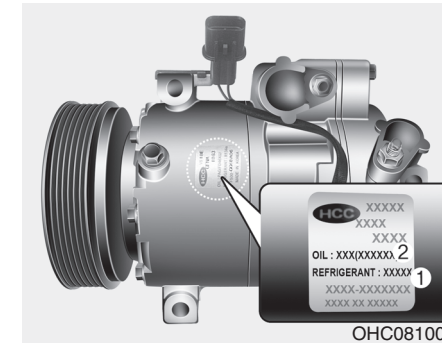

OHC081001

L'étiquette du compresseur vous renseigne sur le type de compresseur dont votre véhicule est équipé tel que le modèle, les références du fournisseur, le numéro de série, le réfrigérant (1) et l'huile frigorigène (2).

Spécifications & Informations consommateurs

ÉTIQUETTE DU RÉFRIGÉRANT

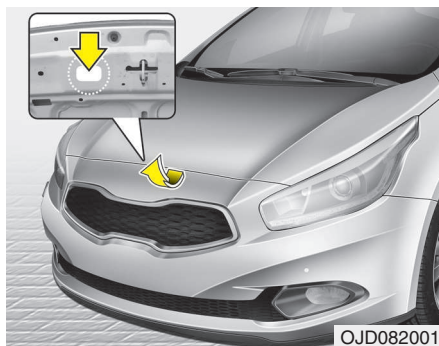

L'étiquette du réfrigérant est située sur le dessous du capot.

DECLARATION DE CONFORMITE

■ Exemple

CE CE 0678

CE0678

Les composants utilisés pour la transmission des fréquences de la radio du véhicule, se plient aux réglementations européennes en vigueur et autres Directives 1995/5/EC.

Suivant les informations incluant la déclaration de conformité du fournisseur qui est disponible sur le site web Kia : <http://www.kia-hotline.com>

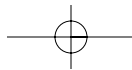

Index

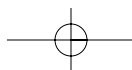
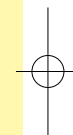
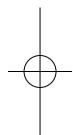
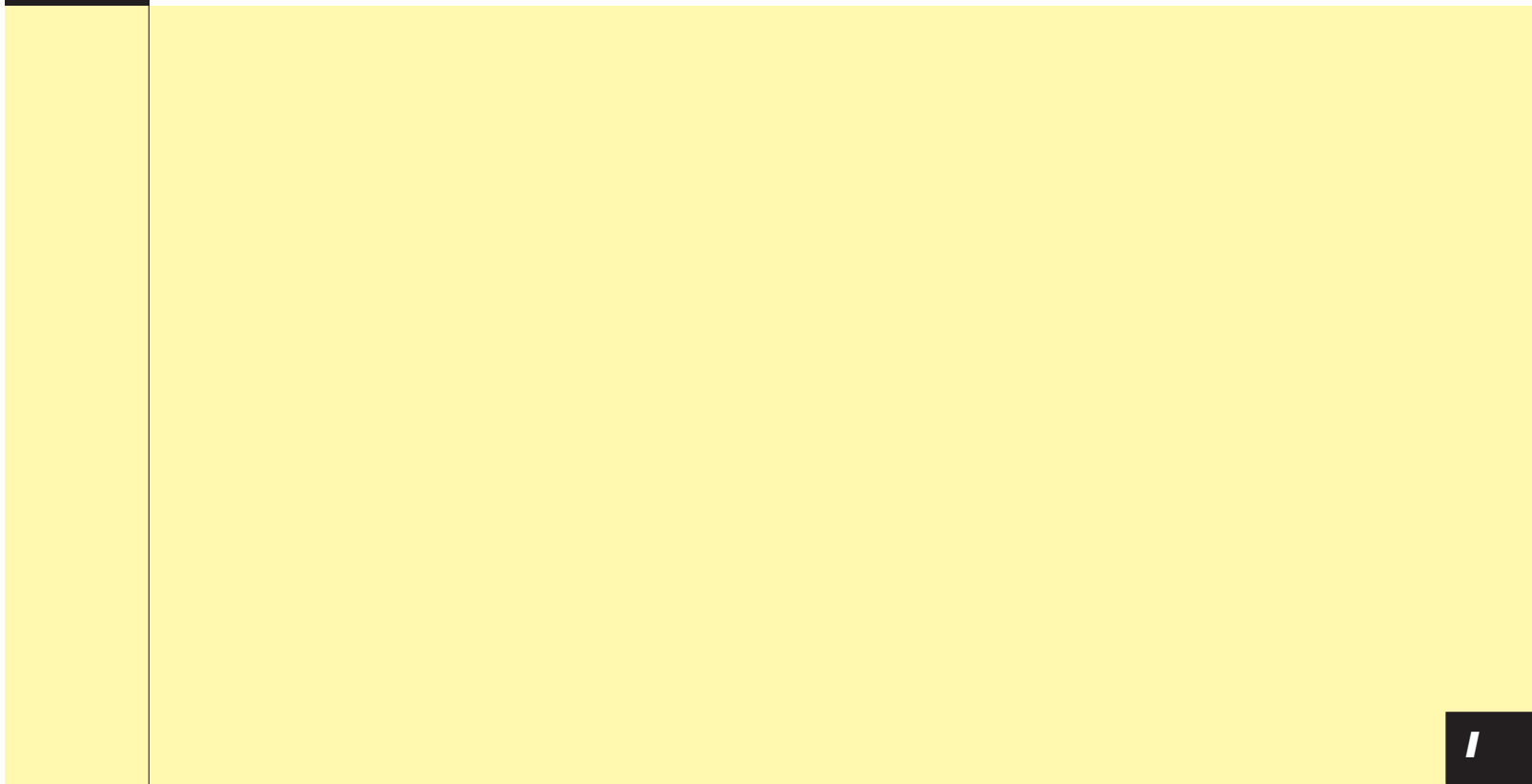

Index

A

Accoudoir (Siège arrière)	3-15
Accroche sac	4-174
AFLS (système de phares adaptatifs)	4-123
Air pur	4-156
Airbag	3-43
Airbag latéral	3-56
Airbag rideau	3-57
Airbags frontaux conducteur et passager	3-51
Composants et fonctions du SRS	3-48
Étiquette d'avertissement de l'airbag	3-66
Interrupteur ON/OFF d'airbag passager avant	3-53
Témoin d'airbag	3-46
Voyant d'airbag passager avant sur ON/OFF	3-47
Airbag latéral	3-56
Airbag rideau	3-57
Airbags frontaux conducteur et passager	3-51
Alerte de franchissement de file	5-61
Allumage des phares automatique/position de l'AFLS	4-118
Allume-cigare	4-161
Ampoule de remplacement	7-94
Ampoules	7-94
Antenne de toit	4-178
Appui-tête (arrière)	3-14
Appui-tête (avant)	3-10
Aumônière	3-13
AUX, USB et iPod	4-165

Avant de conduire	5-4
Avertisseur sonore	4-41

B

Balais d'essuie-glace	7-50
Batterie	7-53
Boîte à gants	4-158
Boîte-pont	
Boîte-pont automatique	5-24
Boîte-pont manuelle	5-21
Transmission à double embrayage	5-24
Boîte automatique/Transmission à double embrayage	5-24
Mode DS	5-28
Mode sports	5-28
Palettes au volant	5-29
Système anti-démarrage	5-30
Boîte-pont manuelle	5-21
Bouton de verrouillage des vitres électriques	4-28
Bouton démarrage/arrêt du moteur	5-10

C

Cache-bagages	4-171
Calendrier	4-94
Caméra de recul	4-115
Capacités (Lubrifiants)	8-8
Capot	4-30

Index

Carburants	1-3	Ordinateur de bord	4-54
Moteur essence	1-3	Réglages utilisateur	4-59
Moteur diesel	1-5	Témoin de changement de vitesses de transmission à double embrayage (Champ de vision normal)	4-53
Ceinture de sécurité à prétension	3-25	Témoin du limiteur de vitesse	4-53
Ceinture trois points	3-23	Voyant de commande de boîte-pont manuelle	4-52
Ceintures des sécurité	3-20	Combiné d'instruments (Supervision)	4-62
Ceinture de sécurité à prétension	3-25	Compte-tours	4-64
Ceinture trois points	3-23	Compteur de vitesse	4-65
Réglage du point d'ancrage	3-23	Compteur kilométrique	4-69
Témoin de ceinture de sécurité	3-21	Conversion du mode d'affichage du combiné	4-64
Cendrier	4-161	Eclairage du tableau de bord	4-64
Chaînes	5-72	Indicateur de rapport de la boîte de vitesses automatique	4-68
Changement de roue	6-10	Jauge de carburant	4-65
Changement feux de route/feux de croisement	4-119	Jauge de couple moteur	4-66
Chauffage de siège (avant)	3-12	Jauge de pression turbo boost	4-66
Cintre	4-166	Ordinateur de bord	4-69
Cle intelligente	4-12	Témoin de changement de vitesses de transmission à double embrayage	4-68
Clés	4-4	Témoin du limiteur de vitesse	4-69
Clignotants	4-120	Voyant de commande de boîte-pont manuelle	4-67
Clips de fixation pour tapis de sol	4-166	Combiné d'instruments Informations de l'écran LCD	4-76
Combiné d'instruments (Champ de vision normal)	4-49	Témoins et voyants	4-82
Compte-tours	4-50	Commande à distance du système audio	4-179
Compteur de vitesse	4-50	Commutateur d'essuie-glace et du lave-glace de la lunette arrière	4-127
Compteur kilométrique	4-54		
Eclairage du tableau de bord	4-50		
Indicateur de rapport de la boîte de vitesses automatique (Champ de vision normal)	4-52		
Jauge de carburant	4-51		

Index

Commutateur de fusibles	7-71	Contrôle électronique de stabilité (ESC)	5-46
Commutateur de verrouillage centralisé des portes	4-20	Coulissement de l'accoudoir	4-157
Compartiment moteur	2-6	Cric et outillage	6-9
Composants et fonctions du SRS	3-48		
Compte-tours (Champ de vision normal)	4-50	D	
Compte-tours (Supervision)	4-64	Declaration de conformité	8-14
Compteur de vitesse (Champ de vision normal)	4-50	Dégivrage (Lunette arrière)	4-132
Compteur de vitesse (Supervision)	4-65	Dégivrage (Pare-brise)	4-154
Compteur kilométrique (Champ de vision normal)	4-54	Dégivrage et désembuage du pare-brise	4-154
Compteur kilométrique (Supervision)	4-69	Système de désembuage automatique	4-155
Conditions de conduite dangereuses	5-67	Démarrage avec des câbles	6-5
Conditions de conduite particulières	5-67	Démarrage d'urgence	6-5
Conditions de conduite dangereuses	5-67	Démarrage avec des câbles	6-5
Conduite dans des zones inondées	5-69	Démarrage en poussant	6-7
Conduite de nuit	5-68	Démarrage en poussant	6-7
Conduite sous la pluie	5-69	Désembuage (Pare-brise)	4-154
Conduite tout-terrain	5-69	Dimensions	8-2
Faire basculer le véhicule	5-67	Direction assistée électrique	4-39
Négociation en douceur de virages	5-68	Dispositif de réglage des phares	4-122
Sport automobile à vitesse supérieure	5-69		
Conduite dans des zones inondées	5-69	E	
Conduite de nuit	5-68	Éclairage	4-116
Conduite en hiver	5-71	AFLS (système de phares adaptatifs)	4-123
Chaînes	5-72	Allumage des phares automatique/position	
Pneus neige	5-71	de l'AFLS	4-118
Conduite sous la pluie	5-69	Changement feux de route/feux de croisement	4-119
Conduite tout-terrain	5-69		
Console centrale de rangement	4-155		

Clignotants	4-120	Explication relative aux éléments d'entretien programmés	7-35
Dispositif de réglage des phares	4-122	Programme d'entretien normal (pour l'Europe).....	7-12
Éclairage statique intelligent	4-117	Programme d'entretien normal (sauf l'Europe).....	7-23
Feux de jour (DRL).....	4-122	Service d'entretien programmé.....	7-11
Fonction d'escorte.....	4-116	Services d'entretien	7-6
Fonction d'extinction différée des phares	4-116	Entretien effectué par le propriétaire	7-8
Fonction économiseur de batterie	4-116	Entretien extérieur	7-116
Position feux de stationnement	4-117	Entretien intérieur	7-121
Position phares	4-118	Entretien programmé	7-11
Voyant des feux antibrouillard arrière	4-121	Entretien en cas de conduite sur terrains difficiles (pour l'Europe).....	7-21
Voyant des feux antibrouillard avant	4-121	Entretien en cas de conduite sur terrains difficiles (sauf l'Europe).....	7-33
Éclairage de la boîte à gants	4-130	Programme d'entretien normal (pour l'Europe).....	7-12
Éclairage du tableau de bord (Champ de vision normal) ..	4-50	Programme d'entretien normal (sauf l'Europe).....	7-23
Éclairage du tableau de bord (Supervision).....	4-64	Équipement extérieur	
Éclairage intérieur.....	4-128	Galerie de toit.....	4-176
Éclairage de la boîte à gants	4-130	Support de fixation pour barre de toit	4-175
Lampe du coffre à bagages	4-130	Équipements intérieurs	4-161
Liseuse	4-129	Accroche sac	4-174
Lumière du miroir de courtoisie	4-129	Allume-cigare.....	4-161
Plafonnier.....	4-128	AUX, USB et iPod.....	4-165
Éclairage statique intelligent	4-117	Cache-bagages.....	4-171
Entretien		Cendrier.....	4-161
Entretien des pneumatiques	7-63	Cintre.....	4-166
Entretien effectué par le propriétaire	7-8	Clips de fixation pour tapis de sol	4-166
Entretien en cas de conduite sur terrains difficiles (pour l'Europe).....	7-21	Filet à bagages (rangement).....	4-167
Entretien en cas de conduite sur terrains difficiles (sauf l'Europe).....	7-33		

Index

Filet de barrière	4-168	Étiquette de pression et spécifications des pneus	8-13
Pare-soleil	4-163	Étiquette du compresseur de climatiseur	8-13
Plage arrière	4-167	Étiquette du réfrigérant	8-14
Porte-bouteille	4-163	Étiquette d'homologation du véhicule	8-12
Porte-gobelet	4-162	Étiquette d'avertissement de l'airbag	3-66
Prise de courant	4-164	Étiquette de pression et spécifications des pneus	8-13
Système de rails porte-bagages	4-173	Étiquette du compresseur de climatiseur	8-13
Espace de rangement	4-157	Étiquette du réfrigérant	8-14
Boîte à gants	4-158	Explication relative aux éléments d'entretien programmés	7-35
Console centrale de rangement	4-157		
Console de lunettes de soleil	4-159	F	
Coulissement de l'accoudoir	4-157	Faire basculer le véhicule	5-67
Glacière	4-158	Feux de détresse	4-115
Plateau à bagages	4-159	Feux de jour (DRL)	4-122
Plateau à bagages latéral	4-160	Filet à bagages (rangement)	4-167
Essuie-glaces et lave-glaces	4-124	Filet de barrière	4-168
Commutateur d'essuie-glace et du lave-glace		Filtre à air	7-46
de la lunette arrière	4-127	Filtre à air de la climatisation	4-140, 4-152, 7-48
Lave-glace (avant)	4-126	Filtre à carburant	7-45
Lave-phares	4-127	Fonction d'escorte	4-116
Les essuie-glaces (avant)	4-124	Fonction d'extinction différée des phares	4-116
Esthétique du véhicule		Fonction économiseur de batterie	4-116
Entretien extérieur	7-116	Fonctionnement économique	5-65
Entretien intérieur	7-121	Frein à main électrique (EPB)	5-38
Étiquette		Frein de stationnement - Portatif	7-44
Étiquetage sur le flanc du pneumatique	7-63	Frein mécanique	5-34
Étiquette d'homologation du véhicule	8-12	Fusible autoréarmable	7-73
Étiquette d'avertissement de l'airbag	3-66		

Index

Fusible du boîtier situé dans le compartiment moteur ...7-72
 Fusible principal7-72
 Fusibles7-69
 Commutateur de fusibles7-71
 Description du boîtier de relais / de fusibles7-74
 Fusible autoréarmable7-73
 Fusible du boîtier situé dans le compartiment moteur ...7-72
 Fusible principal7-72
 Fusibles du tableau de bord7-70
 Fusibles du tableau de bord7-70

G

Galerie de toit4-176
 Glacière4-158

H

Hayon4-23
 Horloge4-94
 Huile moteur7-38

I

Indicateur de rapport de la boîte de vitesses automatique
 (Champ de vision normal)4-52
 Indicateur de rapport de la boîte de vitesses automatique
 (Supervision)4-68

Informations de l'écran LCD4-76
 Interrupteur ON/OFF d'airbag passager avant3-53

J

Jauge de carburant (Champ de vision normal)4-51
 Jauge de carburant (Supervision)4-65
 Jauge de température du liquide de refroidissement
 (Champ de vision normal)4-51
 Jauge de température du liquide de refroidissement
 (Supervision)4-67
 Jauges (Champ de vision normal)
 Jauge de carburant4-51
 Jauge de température du liquide de refroidissement ...4-51
 Jauges (Supervision)
 Jauge de carburant4-65
 Jauge de température du liquide de refroidissement ...4-67

L

Lampe du coffre à bagages4-130
 Lave-glace (avant)4-126
 Lave-phares4-127
 LDWS (Alerte de franchissement de file)5-61
 Les essuie-glaces4-124
 Liquide
 Liquide de frein d'embrayage7-43
 Liquide lave-glace7-44

Index

Liquide de frein d'embrayage	7-43
Liquide de refroidissement	7-40
Liquide de refroidissement du moteur	7-40
Liquide lave-glace	7-44
Liseuse	4-129
Lubrifiants et capacités recommandés	8-8
Niveau de viscosité SAE recommandé	8-10
Recommande l'huile moteur	8-9
Lumière du miroir de courtoisie	4-129

M

Mode d'assistance au maintien sur la voie	4-72
Mode DS	5-28
Mode Entretien (Champ de vision normal)	4-58
Mode Entretien (Supervision)	4-73
Mode informations de conduite	4-70
Mode sports	5-28
Moteur	8-3
Moteur refuse de démarrer	6-4

N

Négociation en douceur de virages	5-68
Numéro d'identification du véhicule (VIN)	8-12
Numéro de moteur	8-13

O

Ordinateur de bord (Champ de vision normal)	4-54
Mode Entretien	4-58
Réglages utilisateur	4-59
Ordinateur de bord (Supervision)	4-69
Mode d'assistance au maintien sur la voie	4-72
Mode Entretien	4-73
Mode informations de conduite	4-70
Réglages utilisateur	4-74
Orientation	7-102

P

Palettes au volant	5-29
Parallélisme et équilibrage des roues	7-60
Pare-soleil	4-163
Permutation des pneumatiques	7-59
Plafonnier	4-128
Plage arrière	4-167
Plateau à bagages	4-159
Plateau à bagages latéral	4-160
Pneu à plat (avec Kit TireMobilityKit)	6-17
Pneu à plat (avec pneu de rechange)	6-9
Changement de roue	6-10
Cric et outillage	6-9
Retrait et rangement de la roue de secours	6-10
Roue de secours compacte	6-15

Pneu à profil bas	7-67	Puissance d'ampoule.....	8-6
Pneumatiques et roues	7-56, 8-7	R	
Entretien des pneumatiques	7-56, 7-63	Réglage des sièges avant	3-5
Étiquetage sur le flanc du pneumatique	7-63	Réglage du point d'ancrage (Ceintures des sécurité)	3-23
Parallélisme et équilibrage des roues	7-60	Réglages utilisateur (Champ de vision normal)	4-59
Permutation des pneumatiques	7-59	Réglages utilisateur (Supervision)	4-74
Pressions de gonflage recommandées à froid	7-56	Régulateur de couple et assistance au contrebraquage (VSM)	5-49
Remplacement des pneumatiques	7-61	Régulateur de vitesse	5-53
Remplacement des roues	7-62	Remorquage plateforme roulante	6-29
Remplacement du pneu de secours compact	7-62	Remplacement de la pile (Système d'ouverture des portes à distance sans clé)	4-10
Traction des pneumatiques	7-63	Remplacement de l'ampoule	7-94
Vérification de la pression de gonflage des pneumatiques	7-58	Remplacement de l'ampoule de phare	7-95
Pneus neige	5-71	Remplacement des ampoules du bloc optique arrière combiné	7-109
Poids du véhicule	5-85	Remplacement des roues	7-62
Poids et volume	8-5	Remplacement du pneu de secours compact	7-62
Porte-bouteille	4-163	Repli du siège arrière	3-16
Porte-gobelet	4-162	Rétroviseur électro-chromé (ECM)	4-45
Position feux de stationnement	4-117	Rétroviseur extérieur	4-46
Position phares	4-118	Rétroviseur intérieur	4-45
Positions de la clé	5-6	Rétroviseurs	4-45
Présentation de l'extérieur (arrière)	2-3	Rétroviseur électro-chromé (ECM)	4-45
Présentation de l'extérieur (avant)	2-2	Rétroviseur extérieur	4-46
Présentation de l'habitacle	2-4	Rétroviseur intérieur	4-45
Présentation du tableau de bord	2-5	Rétroviseurs	4-45
Pressions de gonflage recommandées à froid	7-56	Rétroviseur électro-chromé (ECM)	4-45
Prise de courant	4-164	Rétroviseur extérieur	4-46
Processus de rodage du véhicule	1-6	Rétroviseur intérieur	4-45

Index

Rétroviseur jour et nuit	4-45
Roue de secours	
Remplacement du pneu de secours compact	7-62
Retrait et rangement de la roue de secours	6-10
Roue de secours compacte	6-15
Roue de secours compacte	6-15

S

Sécurité enfant à l'arrière	4-22
Serrures à pêne dormant	4-21
Service d'entretien programmé	7-11
Entretien en cas de conduite sur terrains difficiles (pour l'Europe)	7-21
Entretien en cas de conduite sur terrains difficiles (sauf l'Europe)	7-33
Programme d'entretien normal (pour l'Europe)	7-12
Programme d'entretien normal (sauf l'Europe)	7-23
Services d'entretien	7-6
Siège	3-2
Accès au siège arrière	3-13
Accoudoir	3-15
Appui-tête (arrière)	3-14
Appui-tête (avant)	3-10
Aumônière	3-13
Chauffage de siège (avant)	3-12
Réglage des sièges avant	3-5
Repli du siège arrière	3-16
Siège arrière	3-14
Soutien lombaire (Siège automatique)	3-8
Soutien lombaire (Siège manuel)	3-6
Système de mémorisation de la position du conducteur	3-8
Siège arrière	3-14
Signal d'arrêt d'urgence (ESS)	5-46
Signalisation sur la route	6-2
Soutien lombaire (Automatic Seat)	3-8
Soutien lombaire (Siège manuel)	3-6
SPAS (Système d'aide au stationnement intelligent)	4-104
Sport automobile à vitesse supérieure	5-69
Support de fixation pour barre de toit	4-175
Surchauffe	6-8
Surchauffe du moteur	6-8
Système Active ECO	5-33
Système anti-démarrage	5-30
Système anti-pollution	7-123
Système de contrôle des émissions d'échappement	7-124
Système de contrôle des émissions de gaz de carter	7-123
Système de contrôle des émissions de vapeur	7-123
Système audio	4-178
Antenne de toit	4-178
Commande à distance du système audio	4-179
Système d'ancrage à sangles	3-37
Système d'aide au démarrage en côte (HAC)	5-50
Système d'aide au stationnement	4-100
Système d'aide au stationnement arrière	4-96
Système d'aide au stationnement intelligent (SPAS)	4-104

Index

Système d'alarme	4-15	Système de mémorisation de la position du conducteur	3-8
Système d'alarme antivol	4-15	Système de retenue pour enfant	3-32
Système de climatisation	8-4	Ceintures des sécurité	3-34
Système de commande automatique de la climatisation	4-142	Système d'ancrage à sangles	3-37
Chauffage et climatisation automatiques	4-143	Système ISOFIX	3-38
Chauffage et climatisation manuels	4-145	Système de surveillance de la pression des pneus	
Climatisation	4-151	(TPMS)	6-23
Filtre à air de la climatisation	4-152	Système d'extinction différée	4-131
Système de commande du limiteur de vitesse	5-58	Système d'ouverture des portes à distance sans clé	
Système de commande manuelle de la climatisation	4-133	Remplacement de la pile	4-10
Chauffage et climatisation	4-134	Système d'ouverture des portes à distance sans clé	4-7
Climatisation	4-139	Système ISG (Idle Stop and Go)	5-16
Filtre à air de la climatisation	4-140	Système ISOFIX	3-38
Système de contrôle des émissions d'échappement	7-124		
Système de contrôle des émissions de gaz de carter	7-123	T	
Système de contrôle des émissions de vapeur	7-123	Témoin d'airbag	3-46
Système de désembuage automatique	4-155	Témoin de ceinture de sécurité	3-21
Système de freinage	5-34	Témoin de changement de vitesses de transmission	
Contrôle électronique de stabilité (ESC)	5-46	à double embrayage (Champ de vision normal)	4-53
Frein à main électrique (EPB)	5-38	Témoin de changement de vitesses de transmission	
Frein de stationnement (Portatif)	5-36	à double embrayage (Supervision)	4-68
Frein mécanique	5-34	Témoin de verglas	4-95
Régulateur de couple et assistance au contrebraquage		Témoin du limiteur de vitesse (Champ de vision normal)	4-53
(VSM)	5-49	Témoin du limiteur de vitesse (Supervision)	4-69
Signal d'arrêt d'urgence (ESS)	5-46	Témoins et voyants	4-82
Système d'assistance au démarrage en côte (HAC)	5-50	Témoins et voyants d'écran LCD	
Système de freinage anti-blocage (ABS)	5-43	(Ecran du tableau de bord)	4-94
Système de freinage anti-blocage (ABS)	5-43		

Index

Calendrier.....	4-94	Volant chauffant	4-40
Horloge.....	4-94	Volant Flex	4-42
Témoin de verglas.....	4-95	Volant inclinable et télescopique	4-40
Température ambiante extérieure	4-94	Volant chauffant	4-40
Température ambiante extérieure	4-94	Volant Flex	4-42
Toit ouvrant panoramique.....	4-35	Volant inclinable et télescopique	4-40
Traction d'une remorque	5-75	Voyant d'airbag passager avant sur ON/OFF	3-47
Trappe à carburant	4-32	Voyant de commande de boîte-pont manuelle (Champ de vision normal).....	4-52
U			
Urgence pendant la conduite	6-3	Voyant de commande de boîte-pont manuelle (Supervision)	4-67
Utilisation de ce manuel	1-2	Voyant des feux antibrouillard (arrière).....	4-121
V			
Vérification de la pression de gonflage des pneumatiques	7-58	Voyant des feux antibrouillard (avant)	4-121
Verrouillage des portes	4-18	Voyants et témoins	4-82
Commutateur de verrouillage centralisé des portes.....	4-20		
Sécurité enfant à l'arrière.....	4-22		
Serrures à pêne dormant	4-21		
Vitres	4-25		
Bouton de verrouillage des vitres électriques.....	4-28		
Vitres électriques.....	4-26		
Vitres manuelles	4-29		
Volant	4-39		
Avertisseur sonore.....	4-41		
Direction assistée électrique	4-39		