

# FORD **FOCUS** Manuel du conducteur



Les informations de cette publication étaient exactes au moment de la mise sous presse. Dans le cadre de notre développement continu, nous nous réservons le droit de modifier les spécifications, la conception ou les équipements à tout moment, et ce sans préavis ni obligation. Aucune partie de ce document ne peut être reproduite, transmise, stockée dans un système d'extraction ni traduite dans une langue quelconque, sous quelque forme et par quelque moyen que ce soit, sans notre accord écrit. Sauf erreurs et omissions.

© Ford Motor Company 2012

Tous droits réservés.

Numéro de pièce : CG3568fr 06/2012 20120628180116

# Sommaire

---

## Introduction

A propos de ce manuel.....	9
Glossaire des symboles.....	9
Recommandations pour les pièces de rechange .....	11

## Bref aperçu

Bref aperçu.....	12
------------------	----

## Sécurité des enfants

Sièges de sécurité enfant.....	20
Positionnement du siège de sécurité enfant.....	21
Sièges réhausseurs.....	24
Points d'ancrage ISOFIX.....	25
Sécurités enfants.....	26

## Protection des occupants

Principes de fonctionnement.....	28
Bouclage des ceintures de sécurité.....	30
Réglage en hauteur des ceintures de sécurité.....	30
Rappel de bouclage de ceinture de sécurité.....	31
Utilisation des ceintures de sécurité par les femmes enceintes.....	31
Désactivation du coussin gonflable passager.....	32

## Clés et télécommandes

Informations générales sur les fréquences radio.....	33
Programmation de la télécommande.....	33
Remplacement de la pile de la télécommande.....	33

## Serrures

Verrouillage et déverrouillage.....	36
Entrée sans clé.....	38
Ouverture et fermeture globales.....	41

## Protection de bord de porte

Principes de fonctionnement.....	43
Changement de la protection de bord de porte.....	43

## Système d'immobilisation

Principes de fonctionnement.....	44
Clés codées.....	44
Armement du système d'immobilisation du moteur.....	44
Désarmement du système d'immobilisation du moteur.....	44

## Alarme

Principes de fonctionnement.....	45
Armement de l'alarme.....	46
Désarmement de l'alarme.....	46

## Volant de direction

Réglage du volant.....	48
Commandes audio.....	48
Commande vocale.....	49

## Essuie-glaces/lave-glaces

Essuie-glaces de pare-brise.....	50
Essuie-glace à activation automatique.....	50
Lave-glaces de pare-brise.....	51
Essuie-glaces et lave-glaces de lunette arrière.....	52
Lave-phares.....	52
Contrôle des balais d'essuie-glaces.....	53
Remplacement des balais d'essuie-glaces.....	53

## Eclairage

Commandes d'éclairage.....	55
Allumage automatique des phares.....	56
Commande de feux de route automatique.....	56
Antibrouillards.....	58

# Sommaire

Feux arrière de brouillard.....	59	Climatisation manuelle.....	110
Réglage des projecteurs - Véhicules avec: Eclairage avant autoadaptatif/Phares à décharge à haute intensité.....	59	Climatisation automatique.....	112
Réglage en hauteur du faisceau des projecteurs.....	59	Vitres chauffantes et rétroviseurs chauffants.....	115
Feux de détresse.....	60	Toit ouvrant à commande électrique.....	116
Clignotants.....	60	Chauffage auxiliaire.....	118
Phares de virage.....	61	<b>Sièges</b>	
Eclairage intérieur.....	61	S'asseoir dans la position correcte.....	121
Dépose d'un phare.....	63	Sièges à réglage manuel.....	121
Remplacement d'une ampoule.....	64	Appuis-tête.....	122
Tableau de spécification des ampoules.....	71	Sièges à réglage électrique - Véhicules avec: Sièges électriques 6 voies.....	124
<b>Vitres et rétroviseurs</b>		Sièges à réglage électrique - Véhicules avec: Sièges électriques 8 voies.....	125
Lève-vitres électriques.....	73	Sièges arrière.....	126
Rétroviseurs extérieurs.....	75	Sièges chauffants.....	127
Rétroviseurs extérieurs à réglage électrique.....	75	<b>Fonctions de confort</b>	
Rétroviseur anti-éblouissement automatique.....	76	Réglage de l'intensité d'éclairage du combiné des instruments.....	129
Contrôleur d'angle mort .....	76	Montre de bord.....	129
<b>Combiné des instruments</b>		Allume-cigares.....	129
Instruments.....	80	Points d'alimentation auxiliaire.....	129
Témoin d'avertissement et indicateurs.....	83	Porte-gobelets.....	130
Signaux sonores et indicateurs.....	86	Porte-verre.....	130
<b>Affichages d'informations</b>		Rétroviseur de surveillance.....	131
Généralités.....	88	Prise d'entrée auxiliaire.....	131
Ordinateur de bord.....	95	Port USB.....	131
Réglages personnalisés.....	95	Support de dispositif d'aide à la navigation.....	131
Messages d'information.....	96	Tapis de sol.....	131
<b>Contrat de licence d'utilisateur final</b>		<b>Démarrage et arrêt du moteur</b>	
Principes de fonctionnement.....	109	Généralités.....	132
Ouies d'aération.....	109	Commutateur d'allumage.....	132
		Verrou de direction.....	132
		Démarrage d'un moteur à essence.....	133

# Sommaire

---

Démarrage d'un moteur à essence - Flexible Fuel.....	134
Démarrage d'un moteur diesel.....	135
Démarrage sans clé.....	135
Filtre à particules diesel.....	137
Mise à l'arrêt du moteur.....	138
Projecteurs antibrouillard.....	138

## Démarrage-arrêt

Principes de fonctionnement.....	139
Utilisation du démarrage-arrêt.....	139

## Mode Eco

Principes de fonctionnement.....	141
Utilisation du mode Eco.....	141

## Carburant et ravitaillement

Précautions de sécurité.....	142
Qualité du carburant - Essence.....	142
Qualité du carburant - Flexible Fuel.....	142
Qualité du carburant - Diesel.....	143
Convertisseur catalytique.....	143
Trappe du réservoir de carburant.....	144
Ravitaillement.....	146
Ravitaillement - Flexible Fuel.....	146
Consommation de carburant.....	146
Spécifications techniques.....	146

## Transmission

Boîte de vitesses manuelle.....	149
Transmission automatique.....	149

## Freins

Principes de fonctionnement.....	153
Interrupteur de coupure d'alimentation.....	153
Frein de stationnement.....	153

## Programme de stabilité électronique

Principes de fonctionnement.....	155
Utilisation du programme de stabilité électronique.....	156
Utilisation du programme de stabilité électronique - 2.0L EcoBoost SCTI (MI4).....	156

## Aide au démarrage en côte

Principes de fonctionnement.....	157
Utilisation de l'aide au démarrage en côte.....	157

## Démarrage du véhicule à l'aide de câbles volants

Principes de fonctionnement.....	159
Système d'aide au stationnement - Véhicules avec: Système d'aide au stationnement arrière.....	159
Système d'aide au stationnement - Véhicules avec: Aide au stationnement avant et arrière.....	161

## Caméra de rétrovision

Principes de fonctionnement.....	163
Caméra de recul .....	163

## Active Park Assist

Principes de fonctionnement.....	166
A l'aide de l'Active Park Assist.....	166

## Régulateur de vitesse

Principes de fonctionnement.....	169
Utilisation du régulateur de vitesse.....	169

## Régulateur de vitesse adaptatif (ACC)

Principes de fonctionnement.....	171
Utilisation du régulateur de vitesse adaptatif.....	173

# Sommaire

---

Fonction Forward alert (alerte de ralentissement du trafic).....175

## Limiteur de vitesse

Principes de fonctionnement.....177

Utilisation du limiteur de vitesse.....177

## Avertissement du conducteur

Principes de fonctionnement.....179

Utilisation de l'avertissement du conducteur.....179

## Avertissement de démarrage sur voie

Principes de fonctionnement.....181

Utilisation de l'avertissement de démarrage sur voie.....182

## Aide au maintien de trajectoire

Principes de fonctionnement.....184

A l'aide de l'aide au maintien de trajectoire.....185

## Reconnaissance des panneaux de signalisation

Principes de fonctionnement.....187

A l'aide de la reconnaissance des panneaux de signalisation.....187

## Active City Stop

Principes de fonctionnement.....189

A l'aide de l'Active City Stop.....190

A l'aide de l'Active City Stop - 2.0L EcoBoost SCTi (M14).....190

## Chargement du véhicule

Généralités.....191

Points d'ancrage des bagages.....191

Couvre-bagages.....191

Filets à bagages.....192

Grille de séparation pour chien.....193

Barres de toit longitudinales et transversales.....195

## Remorquage

Traction d'une remorque.....198

Traction d'une remorque - 2.0L EcoBoost SCTi (M14).....198

Boule de remorquage rétractable .....198

Boule de remorquage.....201

## Conseils pour la conduite

Rodage.....205

Précautions nécessaires par temps froid.....205

Conduite sur route inondée.....205

## Dispositifs d'aide au stationnement

Trousse de premiers secours.....206

Triangle de signalisation.....206

## Fusibles

Emplacement des boîtes à fusibles.....207

Remplacement d'un fusible.....208

Tableau de spécification des fusibles.....209

## Dépannage

Points de remorquage.....217

Remorquage du véhicule sur ses quatre roues.....217

## Entretien

Généralités.....219

Ouverture et fermeture du capot.....220

Vue d'ensemble sous le capot - 1.0L EcoBoost.....221

Vue d'ensemble sous le capot - 1.6L Duratec-16V (Sigma) .....222

# Sommaire

Vue d'ensemble sous le capot - 1.6L EcoBoost SCTi (Sigma).....	223
Vue d'ensemble sous le capot - 2.0L EcoBoost SCTi (MI4).....	224
Vue d'ensemble sous le capot - 2.0L Duratec-HE (MI4) .....	226
Vue d'ensemble sous le capot - 1.6L Duratorq-TDCi (DV) Diesel .....	227
Vue d'ensemble sous le capot - 2.0L Duratorq-TDCi (DW) Diesel.....	229
Jauge de niveau d'huile moteur - 1.0L EcoBoost.....	230
Jauge de niveau d'huile moteur - 1.6L Duratec-16V (Sigma) .....	230
Jauge de niveau d'huile moteur - 1.6L EcoBoost SCTi (Sigma).....	230
Jauge de niveau d'huile moteur - 2.0L EcoBoost SCTi (MI4).....	230
Jauge de niveau d'huile moteur - 2.0L Duratec-HE (MI4) .....	231
Jauge de niveau d'huile moteur - 1.6L Duratorq-TDCi (DV) Diesel /2.0L Duratorq-TDCi (DW) Diesel.....	231
Contrôle de l'huile moteur.....	231
Contrôle du liquide de refroidissement.....	232
Contrôle de liquide de freins et d'embrayage.....	233
Contrôle du liquide lave-glace.....	233
Spécifications techniques.....	234
<b>Nettoyage du véhicule</b>	
Nettoyage de l'extérieur.....	237
Nettoyage de l'intérieur.....	238
Réparation des dégâts mineurs de peinture.....	238
<b>Batterie du véhicule</b>	
Démarrage du véhicule à l'aide de câbles volants.....	239
Remplacement de la batterie .....	240
Points de branchement de batterie .....	240
<b>Jantes et pneus</b>	
Généralités.....	242
Remplacement d'une roue.....	242
Kit de mobilité temporaire .....	247
Entretien des pneus.....	251
Utilisation de pneus hiver.....	252
Utilisation de chaînes à neige.....	252
Utilisation de chaînes à neige - 2.0L EcoBoost SCTi (MI4).....	252
Système de surveillance de la pression des pneus.....	253
Spécifications techniques.....	254
<b>Identification du véhicule</b>	
Plaque d'identification du véhicule.....	259
Numéro de châssis du véhicule.....	260
<b>Quantités et spécifications</b>	
Spécifications techniques.....	261
<b>Introduction au système audio</b>	
Informations importantes concernant le système audio.....	266
<b>Présentation de l'autoradio</b>	
Présentation de l'autoradio.....	267
<b>Sécurité du système audio</b>	
Code antivol.....	275
<b>Fonctionnement de l'autoradio</b>	
Commande de marche/arrêt.....	276
Bouton de réglage du son.....	276
Bouton de gamme d'ondes.....	276
Commande de recherche des stations.....	276
Touches de présélection des stations.....	277

# Sommaire

---

Commande de mémorisation automatique.....	277
Commande d'informations routières .....	278

## Menus de l'autoradio

Commande automatique de volume .....	279
Traitement du signal numérique (DSP).....	279
Diffusions de nouvelles.....	279
Fréquences de substitution.....	279
Mode régional .....	280

## Lecteur de disque compact

Lecture de disque compact.....	281
Sélection d'une plage musicale.....	281
Avance/retour rapide.....	281
Lecture aléatoire.....	281
Répétition des plages du disque compact.....	282
Balayage des plages d'un disque compact.....	282
Lecture de fichiers MP3.....	282
Options d'affichage MP3.....	283
Arrêt de la lecture de disque compact.....	283

## Prise d'entrée auxiliaire (AUX IN)

Prise d'entrée auxiliaire (AUX IN).....	284
---	-----

## Dépistage des pannes audio

Dépistage des pannes audio.....	285
---------------------------------	-----

## Téléphone

Généralités.....	286
Configuration Bluetooth.....	286
Configuration de téléphone.....	287
Commandes de téléphone.....	288
Utilisation du téléphone.....	288

## Commande vocale

Principes de fonctionnement.....	291
Utilisation de la commande vocale.....	291
Commandes d'autoradio.....	292
Commandes de téléphone.....	300
Commandes de chauffage, ventilation et climatisation.....	305

## Connectivité

Généralités.....	308
Branchement d'un dispositif externe.....	309
Branchement d'un dispositif externe - Véhicules avec: Bluetooth.....	310
Utilisation d'un dispositif USB .....	310
Utilisation d'un iPod .....	312

## Introduction à la navigation

Généralités.....	314
Sécurité routière.....	314

## Vue d'ensemble du bloc de commande du système d'aide à la navigation

Vue d'ensemble du bloc de commande du système d'aide à la navigation.....	316
Chargement des données de navigation.....	321

## Démarrage rapide de la navigation

Démarrage rapide de la navigation.....	322
--	-----

## Réglages du système

Réglages du système.....	325
--------------------------	-----

## Système d'aide à la navigation

Menu des options d'itinéraire.....	328
Affichages d'itinéraires.....	329



# Sommaire

---

## **Fonction TMC**

Principes de fonctionnement.....	331
Utilisation de la fonction TMC.....	331

## **Mises à jour de la cartographie**

Mises à jour de la cartographie.....	332
--------------------------------------	-----

## **SYNC**

Généralités.....	333
Utilisation de la reconnaissance vocale .....	335
Utilisation de SYNC avec votre téléphone.....	338
Applications et services SYNC® .....	350
Utilisation de SYNC® avec votre lecteur multimédia .....	354
Diagnostic de SYNC® .....	359

## **Appendices**

Homologations de types.....	367
Homologations de types.....	367
Homologations de types.....	367
Homologations de types.....	368
Homologations de types.....	368
Homologations de types.....	369
Homologations de types.....	369
Homologations de types.....	369
Compatibilité électromagnétique.....	369
Chauffe-bloc moteur.....	371



# Introduction

## A PROPOS DE CE MANUEL

Merci d'avoir choisi Ford. Nous vous recommandons de prendre un peu de temps pour vous familiariser avec ce véhicule en lisant ce manuel. Plus vous en saurez sur lui, plus vous aurez de plaisir à le conduire et plus vous pourrez le faire en sécurité.

### AVERTISSEMENT



Veillez à toujours conduire et à utiliser les commandes et fonctions du véhicule avec l'attention et les précautions qui s'imposent.

**Note :** Ce manuel décrit des fonctions et options de produits disponibles dans toute la gamme, des fois avant même qu'ils ne soient disponibles d'une manière générale. Il peut présenter des options dont votre véhicule n'est pas équipé.

**Note :** Certaines des illustrations de ce manuel peuvent être utilisées pour différents modèles, elles peuvent sembler différentes dans le cas de votre véhicule. Toutefois, l'information essentielle contenue dans les illustrations est toujours correcte.

**Note :** Veuillez toujours utiliser votre véhicule conformément aux lois et règlements en vigueur.

**Note :** Au moment de la revente de votre véhicule, veuillez remettre ce manuel au nouveau propriétaire. Le Guide d'Utilisation fait partie intégrante du véhicule.

## Protection de l'environnement

Vous avez un rôle à jouer dans la protection de l'environnement. L'utilisation correcte du véhicule et la mise au rebut des déchets, des produits de nettoyage et des lubrifiants de la manière prescrite constituent autant de pas franchis dans la réalisation de ces objectifs.

## GLOSSAIRE DES SYMBOLES

Voici certains des symboles que vous pourriez observer sur votre véhicule.



Alerte de sécurité



Se reporter au Manuel du propriétaire



Système de freinage antiblocage (ABS)



Interdiction de fumer, flammes et étincelles interdites



Pile



Acide de batterie



Liquide de frein - base non pétrolière



Système de freinage



Filtre à air d'habitacle



Vérifier le bouchon de réservoir de carburant



Verrouillage ou déverrouillage de la sécurité enfant sur les portes



Ancrage inférieur de siège enfant



Ancrage de sangle de siège enfant

# Introduction



Régulateur automatique de vitesse



Boîtier de raccordement de batterie



Ne pas ouvrir à chaud



Ouverture intérieure du coffre à bagages



Filtre à air du moteur



Cric



Liquide de refroidissement du moteur



Commande d'éclairage



Température du liquide de refroidissement



Pneus sous-gonflés



Huile de transmission



Vérifier le niveau de liquide



Gaz explosifs



Alarme de détresse



Attention, ventilateur



Aide au stationnement



Boucler la ceinture de sécurité



Frein de stationnement



Airbag avant



Liquide de direction assistée



Projecteurs antibrouillard



Vitres électriques avant/arrière



Réinitialisation de la pompe d'alimentation



Verrou de vitres électriques



Boîte à fusibles



Entretien moteur proche



Feux de détresse



Airbag latéral



Lunette arrière chauffante



Contrôle de stabilité

# Introduction

---



Nettoyage et balayage du pare-brise

## RECOMMANDATIONS POUR LES PIÈCES DE RECHANGE

Votre véhicule a été construit selon les normes les plus strictes en utilisant des pièces de qualité. Nous vous recommandons d'exiger l'utilisation de pièces Ford et Motorcraft authentiques chaque fois que vous confiez votre véhicule pour une réparation ou un entretien planifié. Vous pouvez facilement identifier les pièces Ford et Motorcraft authentiques en recherchant la présence de la marque Ford, FoMoCo ou Motorcraft sur les pièces ou sur leur emballage.

## Entretien programmé et réparations mécaniques

Un des meilleurs moyens de préserver le bon fonctionnement de votre véhicule au fil des ans consiste à le faire entretenir dans le respect de nos recommandations en utilisant des pièces conformes aux spécifications détaillées dans le présent Manuel du propriétaire. Les pièces Ford et Motorcraft authentiques respectent ou dépassent ces spécifications.

## Réparations en cas de collision

Nous espérons que vous ne serez jamais victime d'une collision, mais personne n'est à l'abri d'un accident. Les pièces de rechange Ford authentiques utilisées en cas de collision respectent nos strictes exigences en matière d'ajustement, de finition, d'intégrité structurelle, de protection contre la corrosion et de résistance aux bosses. Au cours du développement d'un véhicule, nous nous assurons que ces pièces offrent le niveau de protection voulu en tant que système global. Pour avoir l'assurance de bénéficier de ce niveau de protection, il vous suffit d'utiliser des pièces de rechange Ford authentiques.

## Garantie des pièces de rechange

Les pièces de rechange Ford et Motorcraft authentiques sont les seules à bénéficier d'une Garantie Ford. Les dégâts provoqués au véhicule suite à la défaillance de pièces non-Ford risquent de ne pas être couverts par la Garantie Ford. Pour plus d'informations, se reporter aux conditions de la Garantie Ford.

# Bref aperçu

## Aperçu extérieur avant

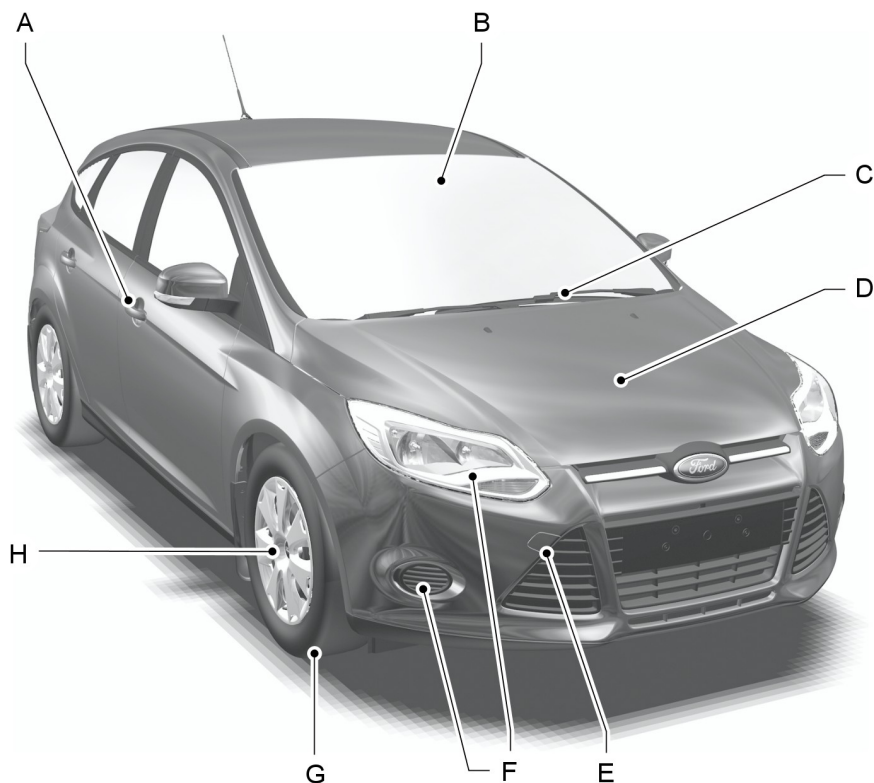

E133220

- A Voir **Verrouillage et déverrouillage** (page 36). Voir **Entrée sans clé** (page 38).
- B Voir **Commande de feux de route automatique** (page 56). Voir **Avertissement du conducteur** (page 179). Voir **Avertissement de démarrage sur voie** (page 181). Voir **Aide au maintien de trajectoire** (page 184). Voir **Reconnaissance des panneaux de signalisation** (page 187). Voir **Active City Stop** (page 189).
- C Voir **Remplacement des balais d'essuie-glaces** (page 53).

# Bref aperçu

- D Voir **Entretien** (page 219).
- E Voir **Points de remorquage** (page 217).
- F Voir **Remplacement d'une ampoule** (page 64).
- G Pressions des pneus. Voir **Spécifications techniques** (page 254).
- H Voir **Remplacement d'une roue** (page 242).

## Aperçu de l'intérieur du véhicule

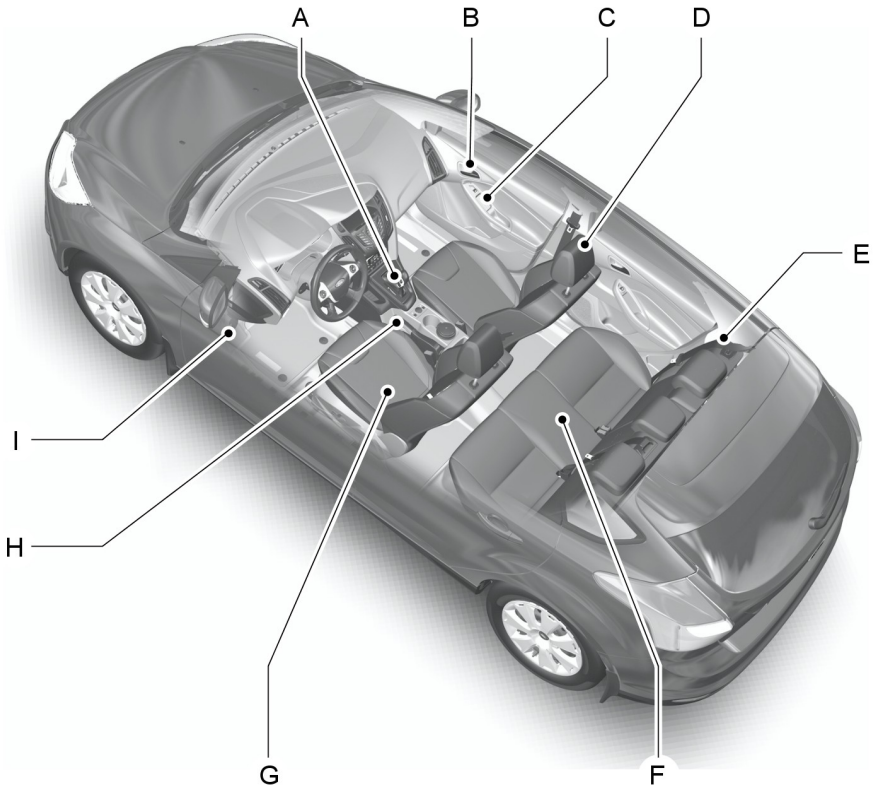

E133222

# Bref aperçu

- A Voir **Transmission** (page 149).
- B Voir **Verrouillage et déverrouillage** (page 36).
- C Voir **Lève-vitres électriques** (page 73). Voir **Rétroviseurs extérieurs à réglage électrique** (page 75).
- D Voir **Appuis-tête** (page 122).
- E Voir **Bouclage des ceintures de sécurité** (page 30).
- F Voir **Sièges arrière** (page 126).
- G Voir **Sièges à réglage manuel** (page 121). Voir **Sièges à réglage électrique** (page 124).
- H Voir **Frein de stationnement** (page 153).
- I Voir **Ouverture et fermeture du capot** (page 220).

## Vue d'ensemble du combiné des instruments

### Conduite à gauche

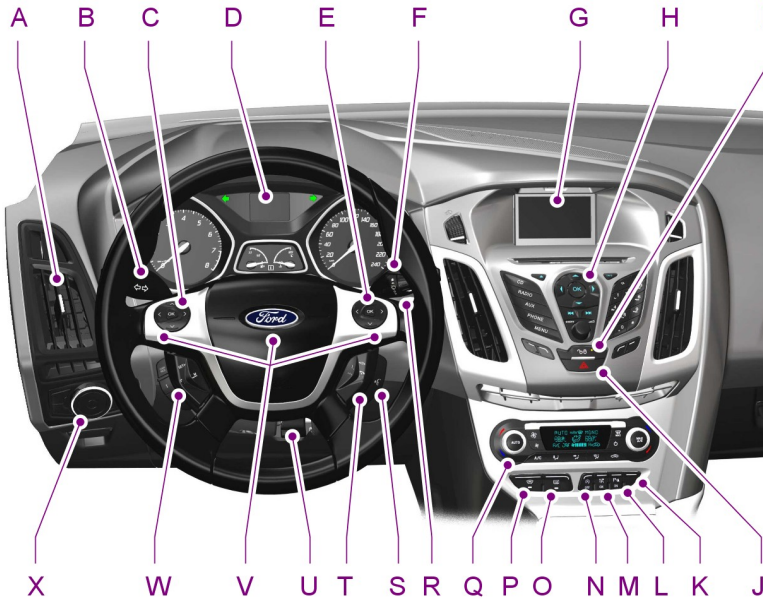

E132738



# Bref aperçu

## Conduite à droite

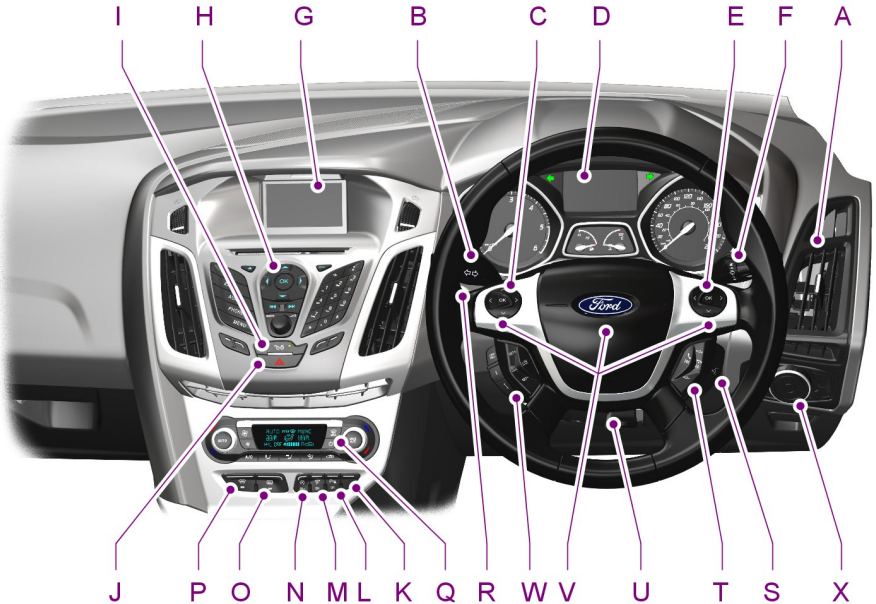

E132739

- A Aérateurs. Voir **Ouïes d'aération** (page 109).
- B Indicateurs de direction. Voir **Clignotants** (page 60). Feu de route. Voir **Commandes d'éclairage** (page 55).
- C Véhicules à conduite à gauche avec commande vocale - Commande de l'afficheur d'information. Voir **Affichages d'informations** (page 88).
- C Véhicules à conduite à gauche sans commande vocale - Commande de l'afficheur d'information. Voir **Affichages d'informations** (page 88).
- C Véhicules à conduite à droite avec commande vocale - Commande de l'afficheur multifonction.
- C Véhicules à conduite à droite sans commande vocale - Commande de l'afficheur d'information. Voir **Affichages d'informations** (page 88).
- D Combiné des instruments. Voir **Instruments** (page 80). Voir **Témoins d'avertissement et indicateurs** (page 83).

## Bref aperçu

- E Véhicules à conduite à gauche avec commande vocale - Commande de l'afficheur multifonction.
- E Véhicules à conduite à gauche sans commande vocale - Commande audio. Voir **Commandes audio** (page 48).
- E Véhicules à conduite à droite avec commande vocale - Commande de l'afficheur d'information. Voir **Affichages d'informations** (page 88).
- E Véhicules à conduite à droite sans commande vocale - Commande audio. Voir **Commandes audio** (page 48).
- F Levier d'essuie-glace. Voir **Essuie-glaces/lave-glaces** (page 50).
- G Afficheur multifonction.
- H Autoradio. Voir **Présentation de l'autoradio** (page 267).
- I Bouton de verrouillage de porte. Voir **Verrouillage et déverrouillage** (page 36).
- J Commutateur de feux de détresse. Voir **Feux de détresse** (page 60).
- K Commutateur de contrôle dynamique de stabilité. Voir **Utilisation du programme de stabilité électronique** (page 156).
- L Commutateur de système d'aide au stationnement. Voir **Démarrage du véhicule à l'aide de câbles volants** (page 159).
- M Commutateur d'aide active au stationnement. Voir **Active Park Assist** (page 166).
- N Commutateur Démarrage/arrêt. Voir **Utilisation du démarrage-arrêt** (page 139).
- O Commutateur de lunette arrière chauffante. Voir **Vitres chauffantes et rétroviseurs chauffants** (page 115).
- P Commutateur de pare-brise chauffant. Voir **Vitres chauffantes et rétroviseurs chauffants** (page 115).
- Q Commandes de climatisation. Voir **Contrat de licence d'utilisateur final** (page 109).
- R Bouton de démarrage. Voir **Démarrage sans clé** (page 135).
- S Commutateur d'allumage. Voir **Commutateur d'allumage** (page 132).
- T Commande audio. Voir **Commandes audio** (page 48). Commande vocale. Voir **Commande vocale** (page 49). Commande du téléphone. Voir **Commandes de téléphone** (page 288).
- U Réglage du volant. Voir **Réglage du volant** (page 48).
- V Avertisseur sonore.

## Bref aperçu

- W Commutateurs de régulateur de vitesse. Voir **Utilisation du régulateur de vitesse** (page 169). Commandes du régulateur de vitesse adaptatif (ACC). Voir **Utilisation du régulateur de vitesse adaptatif** (page 173). Commandes du limiteur de vitesse. Voir **Utilisation du limiteur de vitesse** (page 177).
- X Commande d'éclairage. Voir **Commandes d'éclairage** (page 55). Projecteurs antibrouillard. Voir **Antibrouillards** (page 58). Feu arrière de brouillard. Voir **Feux arrière de brouillard** (page 59). Commande de réglage de hauteur des phares. Voir **Réglage en hauteur du faisceau des projecteurs** (page 59). Rhéostat d'éclairage des instruments. Voir **Réglage de l'intensité d'éclairage du combiné des instruments** (page 129).

# Bref aperçu

## Aperçu extérieur arrière

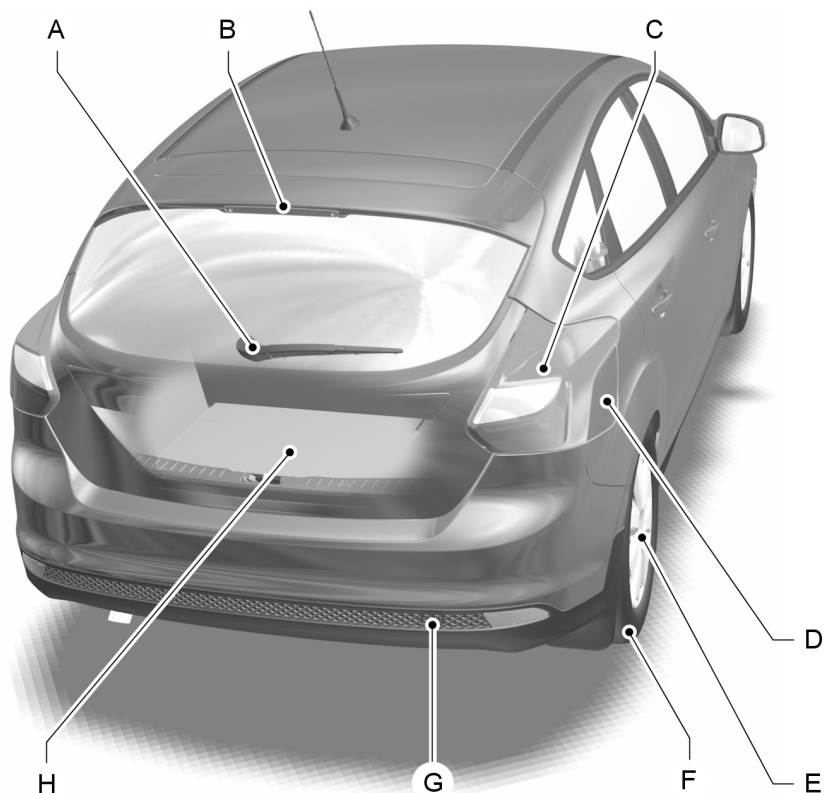

E133221

- A Voir **Remplacement des balais d'essuie-glaces** (page 53).
- B Voir **Remplacement d'une ampoule** (page 64).
- C Voir **Remplacement d'une ampoule** (page 64).
- D Voir **Trappe du réservoir de carburant** (page 144).
- E Voir **Remplacement d'une roue** (page 242).
- F Pressions des pneus. Voir **Spécifications techniques** (page 254).

## Bref aperçu

- G Voir **Points de remorquage** (page 217).
- H Voir **Trousse de premiers secours** (page 206). Voir **Triangle de signalisation** (page 206). Voir **Kit de mobilité temporaire** (page 247). Roue de secours. Voir **Remplacement d'une roue** (page 242). Cric. Voir **Remplacement d'une roue** (page 242). Manivelle pour jante. Voir **Remplacement d'une roue** (page 242). œillet de remorquage. Voir **Points de remorquage** (page 217). Entonnoir de carburant. Voir **Trappe du réservoir de carburant** (page 144).

# Sécurité des enfants

## SIÈGES DE SÉCURITÉ ENFANT





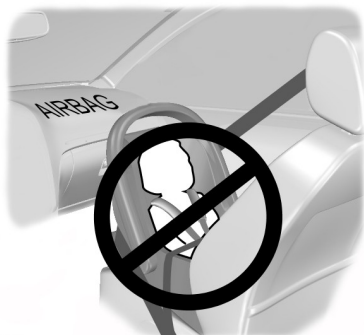

E133140





E68916

### AVERTISSEMENTS

-  Attacher les enfants de moins de 150 centimètres dans un dispositif de retenue pour enfant homologué, sur la banquette arrière.
-  Danger extrême ! Ne pas installer un siège de sécurité enfant de type dos à la route sur un siège protégé par un coussin gonflable frontal !
-  Lisez et suivez les instructions du fabricant lors de la pose d'un dispositif de retenue pour enfant.
-  Ne modifiez pas les dispositifs de retenue pour enfants de quelque manière que ce soit.
-  Ne tenez jamais un enfant assis sur vos genoux lorsque le véhicule se déplace.

### AVERTISSEMENTS

-  Ne laissez pas des enfants seuls dans le véhicule.
-  Si votre véhicule a été impliqué dans un accident, faites contrôler les dispositifs de retenue pour enfants par des techniciens correctement formés.

**Note :** Les obligations relatives aux dispositifs de retenue pour enfants varient d'un pays à l'autre.

Seuls les dispositifs de retenue pour enfants conformes à la norme ECE-R44.03 (ou ultérieure) ont été testés et approuvés pour être utilisés dans votre véhicule. Un choix de produits est disponible chez votre concessionnaire.

### Dispositifs de retenue pour enfants pour les différentes catégories de poids

Utilisez le dispositif de retenue pour enfant correct :

#### Siège de sécurité bébé

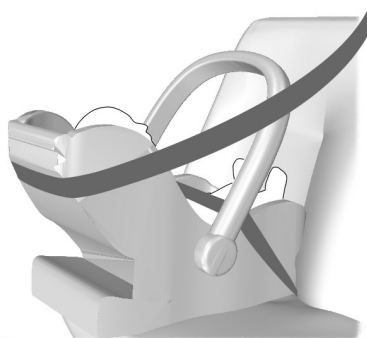

E68918

Attacher les enfants de moins de 13 kilos dans un siège de sécurité enfant (Groupe 0+) dirigé vers l'arrière, sur la banquette arrière.

# Sécurité des enfants

## Siège de sécurité enfant



E68920

Attacher les enfants dont le poids est compris entre 13 et 18 kilos dans un siège de sécurité enfant (Groupe 1) sur la banquette arrière.

## POSITIONNEMENT DU SIÈGE DE SÉCURITÉ ENFANT

### AVERTISSEMENTS

⚠ Veuillez consulter votre concessionnaire pour connaître les dernières informations concernant les sièges enfant recommandés par Ford.

### AVERTISSEMENTS

- ⚠ Danger extrême ! Ne pas installer un siège de sécurité enfant de type dos à la route sur un siège protégé par un coussin gonflable frontal !
- ⚠ En cas d'utilisation d'un siège enfant avec un pied de soutien, le pied de soutien doit prendre solidement appui sur le plancher.
- ⚠ En cas d'utilisation d'un siège enfant avec une ceinture de sécurité, veiller à ce que la ceinture de sécurité ne présente pas de mou et qu'elle ne soit pas entortillée.

### ATTENTION

- ⓘ Le siège enfant doit être solidement plaqué contre le siège du véhicule. Il pourra être nécessaire d'élever ou de retirer l'appui-tête. Voir **Appuis-tête** (page 122).

**Note:** *En cas d'utilisation d'un siège enfant sur le siège avant, toujours régler le siège passager avant au maximum vers l'arrière. S'il s'avère difficile de serrer l'enrouleur de la ceinture de sécurité sans qu'il y ait de mou, ajuster le dossier en position haute et régler la hauteur du siège. Voir **Sièges** (page 121).*

# Sécurité des enfants

Sièges	Catégories de poids				
	0	0+	1	2	3
	Jusqu'à 10 kg (22 lbs)	Jusqu'à 13 kg (29 lbs)	9 - 18 kg (20 - 40 lbs)	15 - 25 kg (33 - 55 lbs)	22 - 36 kg (49 - 79 lbs)
Siège passager avant avec airbag <b>ACTIVE</b> (ON)	X	X	UF <sup>1</sup>	UF <sup>1</sup>	UF <sup>1</sup>
Siège passager avant avec airbag <b>DESACTIVE</b> (OFF)	U	U	U	U	U
Sièges arrière	U	U	U	U	U

**X** Inapproprié pour les enfants dans cette catégorie de poids.

**U** Approprié pour les sièges de sécurité enfant universels homologués pour cette catégorie de poids.

**UF<sup>1</sup>** Approprié pour les sièges de sécurité enfant face à la route universels homologués pour cette catégorie de poids. Toutefois, nous vous recommandons d'attacher les enfants dans un siège de sécurité homologué placé sur la banquette arrière.

## Sièges-enfants ISOFIX

Sièges		Catégories de poids	
		0+	1
		Orienté vers l'arrière	Orienté vers l'avant
		Jusqu'à 13 kg (29 lbs)	9 - 18 kg (20 - 40 lbs)
Siège avant	Classe de taille	Non équipé ISOFIX	
	Type de siège		
ISOFIX de siège extérieur arrière	Classe de taille	C, D, E <sup>1</sup>	A, B, B1, C, D <sup>1</sup>
	Type de siège	IL <sup>2</sup>	IL, IUF <sup>3</sup>



## Sécurité des enfants

Sièges		Catégories de poids	
		O+	1
		Orienté vers l'arrière	Orienté vers l'avant
		Jusqu'à 13 kg (29 lbs)	9 - 18 kg (20 - 40 lbs)
Siège central arrière	Classe de taille	Non équipé ISOFIX	
	Type de siège		

**IL** Approprié pour certains dispositifs de retenue pour enfants de la catégorie **semi-universelle**. Veuillez consulter les listes de recommandation véhicule des fournisseurs de dispositifs de retenue pour enfants.

**IUF** Approprié pour certains dispositifs de retenue pour enfants orientés vers l'avant de la catégorie **universelle** approuvés pour ce groupe de masse et cette classe de taille ISOFIX.

\*La classe de taille ISOFIX pour les dispositifs de retenue pour enfants **universels** et **semi-universels** est déterminée par une lettre majuscule allant de **A** à **G**. Cette lettre d'identification est indiquée sur le dispositif de retenue pour enfants ISOFIX.







\*\*Au moment de la publication, le groupe recommandé O+ ISOFIX de siège de sécurité pour bébés est le siège Britax Roemer Baby Safe. Veuillez consulter votre concessionnaire pour connaître les dernières informations concernant les sièges enfant recommandés par Ford.

\*\*Au moment de la publication, le groupe recommandé 1 ISOFIX de siège de sécurité pour bébés est le siège Britax Roemer Duo. Veuillez consulter votre concessionnaire pour connaître les dernières informations concernant les sièges enfant recommandés par Ford.

# Sécurité des enfants

## SIÈGES RÉHAUSSEURS

### AVERTISSEMENTS

-  N'installez pas un siège rehausseur avec la seule sangle ventrale de la ceinture de sécurité.
-  N'installez pas un siège rehausseur avec une ceinture de sécurité détendue ou vrillée.
-  Ne placez pas la ceinture de sécurité sous le bras ou derrière le dos de votre enfant.
-  N'utilisez pas d'oreillers, de livres ou de serviettes pour rehausser votre enfant.
-  Veillez à ce que votre enfant soit assis en position verticale.
-  Attacher les enfants de plus de 15 kilos, mais mesurant moins de 150 centimètres dans un rehausseur (siège ou coussin).

### ATTENTION

-  Si vous installez un siège de sécurité enfant sur un siège arrière, veillez à ce qu'il soit bien appuyé contre le siège du véhicule. Il pourra être nécessaire d'élever ou de retirer l'appui-tête. Voir **Appuis-tête** (page 122).

## Rehausseur (groupe 2)



E70710

Nous vous recommandons d'utiliser un rehausseur combinant un coussin et un dossier à la place d'un coussin de rehausse uniquement. La position d'assise surélevée permettra de placer la sangle diagonale de la ceinture de sécurité au centre de l'épaule de votre enfant et la sangle ventrale bien ajustée sur le bassin.

## Rehausseur (groupe 3)



E68924

# Sécurité des enfants

## POINTS D'ANCRAGE ISOFIX

### AVERTISSEMENT

 Utiliser un dispositif anti-rotation lors de l'utilisation du système ISOFIX. Nous recommandons l'utilisation d'un amarrage supérieur ou d'une patte de support.

**Note :** Lors de l'achat d'un dispositif de retenue ISOFIX, veiller à connaître le groupe de masse et la catégorie de taille ISOFIX corrects pour l'emplacement d'assise prévu. Voir **Positionnement du siège de sécurité enfant** (page 21).

Votre véhicule est équipé de points d'ancrage ISOFIX qui reçoivent de façon universelle les dispositifs de retenue pour enfants ISOFIX agrées.

Le système ISOFIX est composé de deux bras rigides sur le dispositif de retenue pour enfants qui se fixent sur des points d'ancrage prévus sur les sièges arrière, là où le coussin et le dossier se rencontrent. Des points d'ancrage supérieurs peuvent être également montés.

## Points d'ancrage de sangle supérieure – 5 portes et clipper



E132902

## Points d'ancrage de sangle supérieure – 4 portes

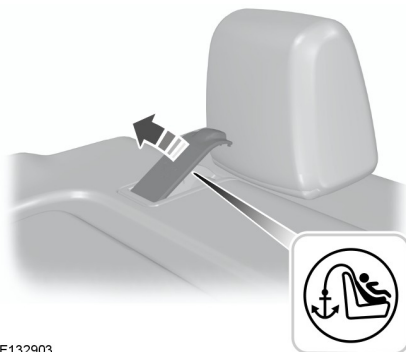

E132903

Les points d'ancrage de sangle supérieure sont situés sous un volet.

## Fixation d'un siège de sécurité enfant avec sangles d'ancrage supérieures

### AVERTISSEMENT

 Ne pas fixer une sangle d'amarrage à un autre endroit que le point d'ancrage d'amarrage correct.

**Note :** Retirer le couvre-bagages pour faciliter la pose, le cas échéant. Voir **Couvre-bagages** (page 191).

### AVERTISSEMENT

 Veiller à ce que la sangle d'amarrage supérieure ne présente aucun mou ou qu'elle ne soit pas tordue et veiller à ce qu'elle soit correctement placée sur le point d'ancrage.

1. Acheminer la sangle d'amarrage jusqu'au point d'ancrage.

# Sécurité des enfants



E87145

2. Pousser le dossier de siège de sécurité enfant fermement pour engager les points d'ancrage inférieurs ISOFIX.
3. Serrer la sangle d'amarrage conformément aux instructions du fabricant de sièges de sécurité enfant.

## SÉCURITÉS ENFANTS

### AVERTISSEMENT



Si les sécurités enfants sont activées, vous ne pouvez pas ouvrir les portes à partir de l'intérieur.

### Sécurités enfants à commande manuelle

**Note :** Pour les véhicules munis d'un système d'entrée sans clé, utiliser la clé de rechange. Voir **Entrée sans clé** (page 38).



### Côté gauche

Tournez dans le sens inverse des aiguilles d'une montre pour verrouiller et dans le sens des aiguilles d'une montre pour déverrouiller.

### Côté droit

Tournez dans le sens des aiguilles d'une montre pour verrouiller et dans le sens inverse des aiguilles d'une montre pour déverrouiller.

### Sécurités enfants à commande électrique

**Note :** Un appui sur le commutateur désactive aussi les commandes de lève-vitres arrière.

# Sécurité des enfants

---



E124779

# Protection des occupants

## PRINCIPES DE FONCTIONNEMENT

### Airbags

#### AVERTISSEMENTS



Ne modifiez pas l'avant du véhicule de quelque manière que ce soit. Ceci pourrait affecter le déploiement des airbags.



Danger extrême ! Ne pas installer un siège de sécurité enfant de type dos à la route sur un siège protégé par un coussin gonflable frontal !



Boucler votre ceinture de sécurité et maintenir une distance suffisante entre vous et le volant. Pour retenir le corps dans une position qui permet à l'airbag d'assurer une protection optimale, la ceinture de sécurité doit être correctement utilisée. Voir **S'asseoir dans la position correcte** (page 121).



Confier les réparations sur le volant, la colonne de direction, les sièges, les airbags et les ceintures de sécurité à un technicien compétent.



Maintenir exempt d'obstruction l'espace situé devant les airbags. Ne fixez rien sur ou au-dessus des couvercles d'airbags.



Ne pas enfoncer d'objets pointus aux endroits où des airbags sont montés. Ceci pourrait endommager et affecter le déploiement des airbags.



Utilisez des housses conçues pour les sièges équipés d'airbags latéraux. Faites-les poser par un technicien compétent.

**Note :** Le déploiement d'un airbag produit une détonation et un nuage de résidus poudreux inoffensifs. Ceci est normal.

**Note :** Pour nettoyer les couvercles d'airbag, utilisez un chiffon humide seulement.

### Airbags avant

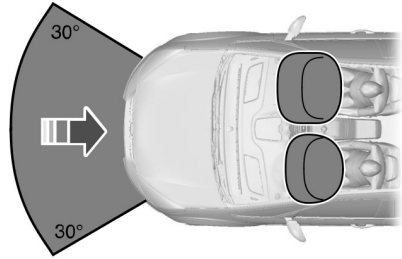

E74302

Les airbags conducteur et passager avant et les prétensionneurs de ceintures de sécurité avant se déploient lors de collisions frontales importantes ou jusqu'à 30 degrés vers la gauche ou la droite. Les airbags se gonflent en quelques millièmes de seconde et se dégonflent au contact avec les occupants, amortissant le mouvement de leur corps vers l'avant. Les collisions frontales mineures, les capotages, les collisions arrière et les collisions latérales ne provoquent pas le déclenchement des airbags frontaux conducteur et passager.

### Airbags latéraux et de type rideau

En cas de collision latérale importante, seuls les airbags situés du côté touché et les prétensionneurs de ceintures de sécurité avant se déploient. Les airbags se gonflent en quelques millièmes de seconde et se dégonflent au contact avec les occupants, assurant ainsi une protection du corps. Les collisions latérales mineures, les collisions frontales, les collisions arrière ou les capotages ne provoquent pas le déclenchement des airbags latéraux et rideaux.

# Protection des occupants

## Airbags latéraux



E72658

Les airbags latéraux sont montés à l'intérieur du dossier des sièges avant. Une étiquette indique que votre véhicule est équipé d'airbags latéraux.

## Airbags rideaux

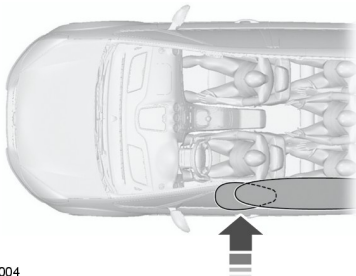



E75004

Les airbags rideaux sont montés à l'intérieur des garnissages au-dessus des vitres latérales avant et arrière. Des badges moulés dans les garnissages de montant B indiquent que le véhicule est équipé d'airbags rideaux.

## Ceintures de sécurité

### AVERTISSEMENTS

 Boucler votre ceinture de sécurité et maintenir une distance suffisante entre vous et le volant. La ceinture de sécurité doit être correctement utilisée pour vous retenir dans la position permettant à l'airbag de fournir une protection optimale. Voir **S'asseoir dans la position correcte** (page 121).

 N'utilisez jamais une ceinture de sécurité sur plus d'une personne.

 Utilisez la boucle correcte pour chaque ceinture de sécurité.

 N'utilisez pas une ceinture de sécurité détendue ou vrillée.

 Ne pas porter de vêtements épais. Pour offrir une protection optimale, la ceinture de sécurité doit être bien ajustée sur le corps.

 Placer la sangle diagonale sur le centre de votre épaule et ajuster la sangle ventrale pour qu'elle soit bien serrée sur votre bassin.

Les systèmes de ceinture de sécurité de siège conducteur et de siège passager sont équipés d'un prétensionneur de ceinture de sécurité. Les tendeurs automatique de ceintures ont un seuil de déploiement plus bas que les airbags. Lors des collisions mineures, il est possible que seuls les prétensionneurs se déploient.

## Etat après une collision

### AVERTISSEMENTS

 Les ceintures de sécurité qui ont subi des contraintes, au cours d'un accident, doivent être remplacées et leurs ancrages contrôlés par un technicien ayant reçu la formation nécessaire.

# Protection des occupants

## AVERTISSEMENTS



Si un prétensionneur de ceinture de sécurité a été déployé, la ceinture de sécurité doit être remplacée.

## BOUCLAGE DES CEINTURES DE SÉCURITÉ

### AVERTISSEMENT



Insérez la languette dans la boucle jusqu'à ce qu'un déclic se fasse entendre. Si vous n'entendez pas ce déclic, c'est que vous n'avez pas bouclé correctement la ceinture.



E74124

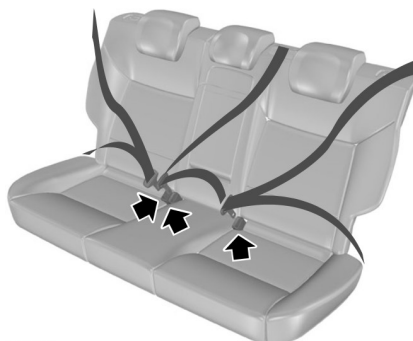

E85817

Dérouler régulièrement la ceinture. Elle peut se bloquer si vous tirez dessus trop violemment ou si le véhicule se trouve sur une pente.

Appuyez sur le bouton rouge de la boucle pour détacher la ceinture. Laissez-la s'enrouler complètement et en douceur.

## RÉGLAGE EN HAUTEUR DES CEINTURES DE SÉCURITÉ

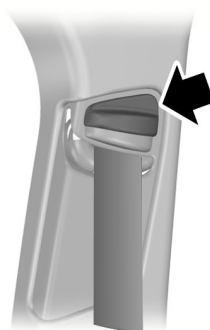

E87511

**Note :** Soulever légèrement le coulisseau tout en appuyant sur le bouton de verrouillage pour faciliter le débloccage du mécanisme de verrouillage.



# Protection des occupants

Pour le monter ou l'abaisser, appuyer sur le bouton de verrouillage sur le dispositif de verrouillage et le déplacer comme il convient.

## RAPPEL DE BOUCLAGE DE CEINTURE DE SÉCURITÉ

### AVERTISSEMENT



Le système de protection des occupants ne fournit une protection optimale que lorsque la ceinture de sécurité est correctement utilisée.



Le témoin de rappel de bouclage de ceinture de sécurité s'allume et un signal sonore se fait entendre si la ceinture de sécurité du conducteur ou du passager avant n'est pas bouclée et que le véhicule commence à prendre de la vitesse. Il s'allume aussi si la ceinture de sécurité du siège conducteur ou passager avant est débouclée alors que le véhicule est en mouvement. Le signal sonore s'arrête après quelques minutes mais le témoin de rappel de bouclage de ceinture reste allumé jusqu'au bouclage de la ceinture de sécurité du passager du siège avant ou du conducteur.

## Rappel de ceinture de siège arrière

### AVERTISSEMENT



Si plusieurs ceintures sont débouclées en l'espace de quelques secondes, un seul signal sonore retentit.

**Note :** Appuyer sur la touche **OK** à la commande au volant pour confirmer le message.

Un rappel visuel de l'état de la ceinture de siège est affiché à l'écran d'instruments une fois que le moteur est démarré, et à nouveau si une ceinture n'est pas bouclée lorsque le véhicule se déplace.

Les ceintures bouclées sont indiquées par un symbole de languette.

Si une ceinture est détachée lorsque le véhicule se déplace, l'écran d'état de la ceinture de siège s'affiche, et les sièges concernés apparaissent en surbrillance avec un point d'exclamation. Un avertissement sonore retentit également.

## Désactivation du rappel de bouclage de ceinture

Contactez le concessionnaire Ford le plus proche.

## UTILISATION DES CEINTURES DE SÉCURITÉ PAR LES FEMMES ENCEINTES

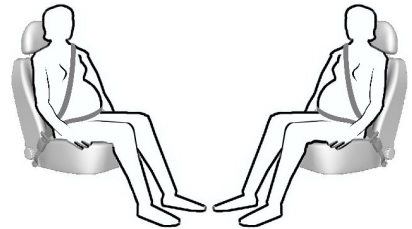

E68587

### AVERTISSEMENT



Placez la ceinture de sécurité de manière correcte pour votre sécurité et celle de l'enfant à venir. N'utilisez pas la sangle ventrale ou la sangle épaulière seule.

# Protection des occupants

Placez la sangle ventrale de manière confortable sur vos hanches et sous l'abdomen. Placez la sangle épaulière entre vos seins, au-dessus et sur le côté de votre abdomen.

## DÉSACTIVATION DU COUSSIN GONFLABLE PASSAGER

### AVERTISSEMENT



Veiller à désactiver l'airbag passager si un siège de sécurité enfant dos à la route est placé sur le siège passager avant.



E71313

### Pose d'un commutateur de désactivation de l'airbag passager

### AVERTISSEMENT



Si vous devez placer un siège de sécurité enfant sur un siège protégé par un sac gonflable frontal opérationnel, faites poser un commutateur de désactivation de l'airbag passager. Veuillez consulter votre concessionnaire pour plus de renseignements.

**Note :** Le commutateur à clé est situé dans la boîte à gants avec un témoin de désactivation airbag dans la console de pavillon.

L'allumage ou le clignotement du témoin d'airbags pendant la conduite signale une anomalie dans le système. Voir **Témoins d'avertissement et indicateurs** (page 83). Retirer le siège de sécurité enfant et faire immédiatement contrôler le système.

### Désactivation de l'airbag passager



E71312

- A Désactivé
- B Activé

Mettre le commutateur sur la position **A**.  
A l'établissement du contact, s'assurer que le témoin de désactivation de l'airbag passager s'allume.

### Activation de l'airbag passager

### AVERTISSEMENT



Veiller à ce que l'airbag passager soit activé lorsqu'**aucun** siège de sécurité enfant n'occupe le siège passager avant.

Mettre le commutateur sur la position **B**.

# Clés et télécommandes

## INFORMATIONS GÉNÉRALES SUR LES FRÉQUENCES RADIO

### ATTENTION

 La fréquence radio utilisée par votre télécommande peut également l'être par d'autres transmissions radio à courte distance (ex. : radio amateur, équipement médical, casque sans fil, télécommande et systèmes d'alarme). Si les fréquences sont brouillées, vous ne pourrez pas utiliser votre télécommande. Vous pouvez verrouiller et déverrouiller les portes avec la clé.

 Vérifiez si votre véhicule est bien fermé à clé avant de le quitter. Cette mesure exclut tout blocage nuisible potentiel.

**Note :** Vous pouvez déverrouiller les portes en appuyant accidentellement sur les boutons de la télécommande.

La portée de votre télécommande dépend de l'environnement.

## PROGRAMMATION DE LA TÉLÉCOMMANDE

Il est possible de programmer un maximum de huit télécommandes pour utilisation sur votre véhicule (y compris toute télécommande fournie avec le véhicule).

### Programmation d'une télécommande neuve

1. Insérer la clé dans le commutateur d'allumage.
2. Tourner la clé de contact de la position **0** à **II** puis la ramener en position **0** quatre fois en moins de six secondes.

3. Laisser la clé en position **0** et appuyer sur n'importe quel bouton de la télécommande en moins de 10 secondes. Vous recevrez une confirmation par un carillon avertisseur ou une DEL que la programmation a réussi.

**Note :** D'autres télécommandes peuvent être programmées à ce stade.

4. Appuyer sur n'importe quel bouton de chaque télécommande supplémentaire en l'espace de 10 secondes.

## Reprogrammation de la fonction de déverrouillage

**Note :** Lorsque vous appuyez sur le bouton de déverrouillage, toutes les portes sont déverrouillées ou la porte conducteur seulement. Appuyer de nouveau sur le bouton de déverrouillage pour déverrouiller toutes les portes.

Appuyer simultanément sur les boutons de déverrouillage et de verrouillage de la télécommande pendant quatre secondes, contact coupé. Les clignotants clignotent deux fois pour confirmer le changement.

Pour revenir à la fonction de déverrouillage d'origine, répéter la procédure.

## REPLACEMENT DE LA PILE DE LA TÉLÉCOMMANDE



Veiller à mettre les vieilles piles au rebut de manière à respecter l'environnement. Obtenir des informations relatives au recyclage auprès des autorités locales.

# Clés et télécommandes

## Télécommande avec lame de clé escamotable

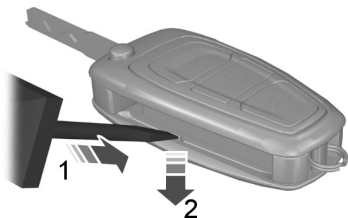

E128809

1. Insérer un tournevis dans la position montrée et pousser doucement le clip.
2. Enfoncer le clip pour dégager le couvercle de pile.

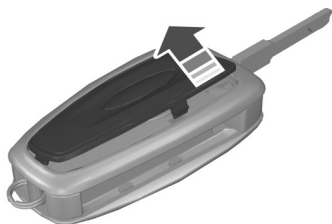

E128810

3. Déposer le couvercle avec précaution.

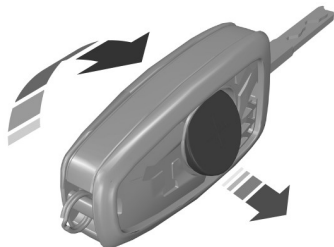

E128811

4. Tourner la télécommande pour déposer la pile.
5. Installer une pile neuve (3V CR 2032) avec le + orienté vers le haut.
6. Remplacer le couvercle de pile.

## Télécommande sans lame de clé escamotable

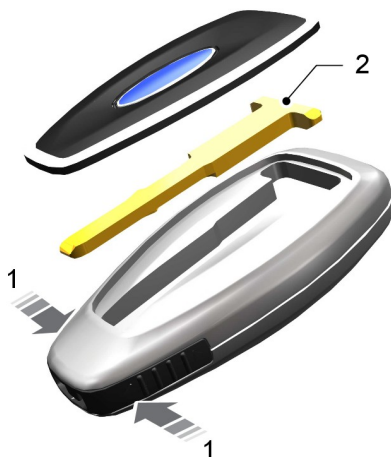

E87964

1. Appuyer sur les boutons placés sur les bords et les maintenir enfoncés pour libérer le couvercle. Déposer le couvercle avec précaution.
2. Retirer la lame de la clé.

## Clés et télécommandes

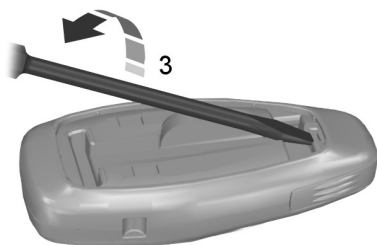

E105362

3. Tourner un tournevis à lame plate dans la position indiquée pour séparer les deux moitiés de la télécommande.



E119190

4. Insérer le tournevis avec précaution dans la position indiquée pour ouvrir la télécommande.

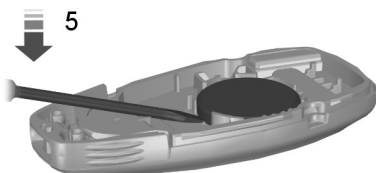

E125860

### ATTENTION

! Ne pas toucher les contacts de la pile ou la carte de circuit imprimé avec le tournevis.

5. Faire délicatement levier sur la pile avec le tournevis pour l'extraire.
6. Installer une pile neuve (3V CR 2032) avec le + orienté vers le bas.
7. Assembler les deux moitiés de la télécommande.
8. Poser la lame de clé.

## VERROUILLAGE ET DÉVERROUILLAGE

### ATTENTION

 Vérifiez si votre véhicule est bien fermé à clé avant de le quitter.

**Note :** Ne pas laisser vos clés dans le véhicule.

### Verrouillage

#### Verrouillage avec la clé

Orienter la partie supérieure de la clé vers l'avant du véhicule.

#### Verrouillage à l'aide de la télécommande

**Note :** La porte conducteur peut être verrouillée avec la clé. Cette solution doit être utilisée si la télécommande ne fonctionne pas.

**Note :** Votre véhicule peut être verrouillé avec une porte arrière ouverte. La porte sera verrouillée une fois fermée.



Appuyez sur le bouton.

### Double verrouillage

### AVERTISSEMENT

 N'activez pas le double verrouillage lorsque des personnes ou des animaux sont présents dans le véhicule. Les portes double-verrouillées ne peuvent pas être ouvertes à partir de l'intérieur.

**Note :** Si vous verrouillez votre véhicule à double tour en étant à l'intérieur, activer le contact d'allumage pour rétablir le verrouillage simple des portes.

**Note :** Votre véhicule peut être verrouillé à double tour avec une porte arrière ouverte. La porte sera verrouillée à double tour lors de sa fermeture.

Le double verrouillage est une fonction de protection contre le vol qui empêche l'ouverture des portes à partir de l'intérieur.

### Double verrouillage avec la clé

Tourner deux fois la clé en position de verrouillage en moins de trois secondes.

### Double verrouillage avec la télécommande



Appuyer deux fois sur le bouton en moins de trois secondes.

### Déverrouillage

#### Déverrouillage avec la clé

Orienter la partie supérieure de la clé vers l'arrière du véhicule.

#### Déverrouillage avec la télécommande

**Note :** La porte conducteur peut être déverrouillée avec la clé. Cette solution doit être utilisée si la télécommande ne fonctionne pas.

**Note :** Si le véhicule reste verrouillé pendant plusieurs semaines, la télécommande sera désactivée. Le véhicule doit être déverrouillé et le moteur démarré avec la clé. Le fait de déverrouiller et de démarrer une fois le véhicule réactivera la télécommande.



Appuyez sur le bouton.

# Serrures

## Reverrouillage automatique

Les portes se reverrouilleront automatiquement si vous n'ouvrez pas de porte, ni le couvercle de coffre à bagages ou si vous ne mettez pas le contact dans les 45 secondes suivant le déverrouillage des portes à l'aide de la télécommande. Les portes se verrouillent et l'alarme revient à son état précédent.

## Reprogrammation de la fonction de déverrouillage

La fonction de déverrouillage peut être reprogrammée de sorte que seule la porte conducteur soit déverrouillée ( Voir **Programmation de la télécommande** (page 33). ).

## Confirmation du verrouillage et du déverrouillage

**Note :** *Si votre véhicule est équipé d'un double verrouillage, les clignotants clignoteront une fois après que vous avez activé le verrouillage centralisé, suivi de deux autres clignotements après le verrouillage à double tour.*

Lorsque vous verrouillez les portes, les clignotants clignent une fois.

Lorsque vous verrouillez les portes à double tour, les clignotants clignent trois fois.

Lorsque vous déverrouillez les portes, les indicateurs de direction clignent une fois.

## Verrouillage et déverrouillage des portes à partir de l'intérieur



Appuyez sur le bouton. Pour l'emplacement des repères : Voir **Bref aperçu** (page 12).

## Couvercle de coffre à bagages

### Ouvrir le couvercle du coffre à bagages à l'aide de la télécommande



Appuyer deux fois sur le bouton en moins de trois secondes.

### Fermeture du couvercle de coffre à bagages



E133536

### Verrouillage de chaque porte avec la clé.

**Note :** *Si le verrouillage centralisé ne fonctionne pas, il est possible de verrouiller chacune des portes avec la clé orientée comme illustré.*

## ENTRÉE SANS CLÉ

### Informations d'ordre général

#### AVERTISSEMENT



Le système d'entrée sans clé peut ne pas fonctionner si la clé se trouve à proximité d'objets métalliques ou de dispositifs électroniques comme des téléphones mobiles.

Le système d'entrée passif ne fonctionne pas si :

- La batterie du véhicule est déchargée.
- Les fréquences de clé passive sont brouillées.
- La pile de la clé passive est déchargée.

**Note :** Si le système d'entrée passif ne fonctionne pas, vous devrez utiliser la lame de la clé pour verrouiller et déverrouiller le véhicule.

Le système d'entrée sans clé permet au conducteur de faire fonctionner le véhicule sans utiliser de clé ni de télécommande.

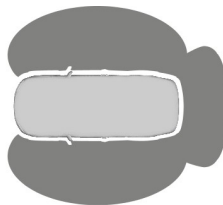

E78276

Pour que le verrouillage et le déverrouillage passifs s'effectuent, une clé passive valide doit être présente dans l'une des trois zones de détection externes. Ces zones se situent environ à 1,5 mètre des poignées de portes conducteur et passager et du couvercle de coffre à bagages.

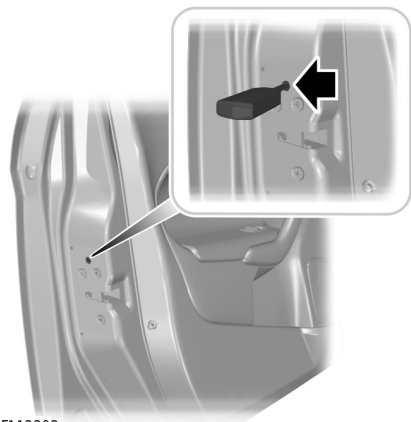

E112203

### Côté gauche

Pour verrouiller, tourner dans le sens des aiguilles d'une montre.

### Côté droit

Pour verrouiller, tourner dans le sens inverse des aiguilles d'une montre.

### Déverrouillage

**Note :** Si les serrures de sécurité enfant ont également été activées, le fait de tirer sur le levier intérieur désactive le verrouillage d'urgence mais pas la serrure de sécurité enfant. Seules les poignées de portes extérieures permettent d'ouvrir les portes.

**Note :** Si les portes ont été déverrouillées grâce à cette méthode, chaque porte doit être verrouillée jusqu'à ce que le verrouillage centralisé soit réparé.

Déverrouiller la porte conducteur avec la clé. Les autres portes peuvent être déverrouillées individuellement en tirant sur les poignées de portes intérieures correspondantes.



# Serrures

## Clé passive

Le véhicule peut être verrouillé et déverrouillé à l'aide de la clé passive. La clé passive peut également servir de télécommande. Voir **Verrouillage et déverrouillage** (page 36).

## Verrouillage du véhicule

### AVERTISSEMENT



Le véhicule ne se verrouille pas automatiquement. Si le verrouillage n'est pas activé, le véhicule reste déverrouillé.

**Note :** Le contact se coupe automatiquement si le véhicule est verrouillé de l'extérieur. Cela évite que la batterie du véhicule se décharge.

**Note :** Ne pas saisir la poignée de porte.

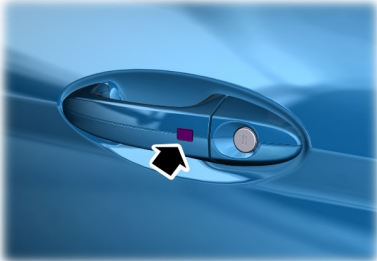

E87384

Toucher un capteur de verrouillage de poignée de porte avant pour verrouiller le véhicule.

Pour activer le verrouillage centralisé et armer l'alarme antivol :

- Toucher une fois un capteur de verrouillage de poignée de porte avant.

Pour activer le système de double verrouillage et armer l'alarme antivol :

- Toucher deux fois en l'espace de trois secondes un capteur de verrouillage de poignée de porte avant.

**Note :** Il doit y avoir un espace entre chaque contact de la poignée de porte.

**Note :** Une fois activé, le véhicule restera verrouillé pendant environ 3 secondes. Lorsque cette période de temporisation est terminée, les portes peuvent être à nouveau ouvertes, à condition que la clé passive se situe dans la zone de détection appropriée.

Deux clignotements courts des clignotants confirmeront le verrouillage de toutes les portes et du couvercle de coffre à bagages et l'armement de l'alarme antivol.

## Couvercle de coffre à bagages

**Note :** Si la clé passive se trouve dans le véhicule et que les portes sont verrouillées, le couvercle de coffre à bagages ne peut pas être fermé et se relève.

**Note :** Si une deuxième clé passive valide se trouve dans la zone de détection extérieure, le couvercle de coffre à bagages peut être fermé.

## Déverrouillage du véhicule

**Note :** Si le véhicule reste verrouillé plus de trois jours, le système d'entrée sans clé passe en mode économie d'énergie. afin de réduire la consommation de courant de batterie. Lorsque le véhicule est déverrouillé dans ce mode, le temps de réaction du système peut être légèrement plus long que la normale. Le déverrouillage du véhicule désactive le mode économie d'énergie.

**Note :** Si le véhicule reste verrouillé pendant plusieurs semaines, le système sans clé sera désactivé. Le véhicule doit être déverrouillé avec le pêne de la clé. Le fait de déverrouiller une fois le véhicule active le système sans clé.

# Serrures

**Note :** Ne pas toucher le capteur de verrouillage de poignée de porte avant lors de l'ouverture d'une porte.

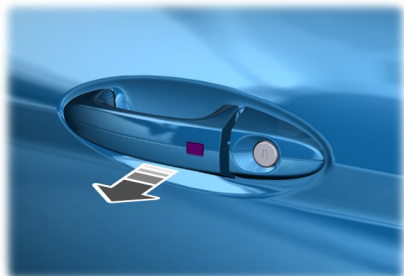

E78278

Ouvrir une des portes.

**Note :** Une clé passive valide doit se trouver dans la zone de détection de la porte dont la poignée a été actionnée.

Un clignotement long des clignotants confirme le verrouillage de toutes les portes et du couvercle de coffre à bagages et le désarmement de l'alarme antivol.

## Déverrouillage de la porte conducteur uniquement

Si la fonction de déverrouillage est reprogrammée de manière à ce que seule la porte conducteur et le couvercle de coffre à bagages soient déverrouillés ( Voir **Programmation de la télécommande** (page 33). ), noter ce qui suit :

Si la porte conducteur est la première porte à être ouverte, les autres portes resteront verrouillées. Il est possible de déverrouiller toutes les autres portes à partir de l'intérieur du véhicule en appuyant sur le bouton de déverrouillage situé le combiné des instruments. Pour l'emplacement des repères : Voir **Bref aperçu** (page 12). Les portes peuvent être déverrouillées individuellement en tirant sur les poignées de porte intérieures correspondantes.

## Clés désactivées

Toute clé laissée à l'intérieur du véhicule verrouillé est désactivée.

Une clé désactivée ne peut plus établir le contact ou faire démarrer le moteur.

Pour être de nouveau utilisables, ces clés passives doivent être réactivées.

Pour activer toutes les clés passives, déverrouiller le véhicule à l'aide d'une clé passive ou de la fonction de déverrouillage de la télécommande.

Toutes les clés passives seront activées si le contact est établi ou le moteur lancé au moyen d'une clé valide.

## Verrouillage et déverrouillage des portes avec la lame de la clé

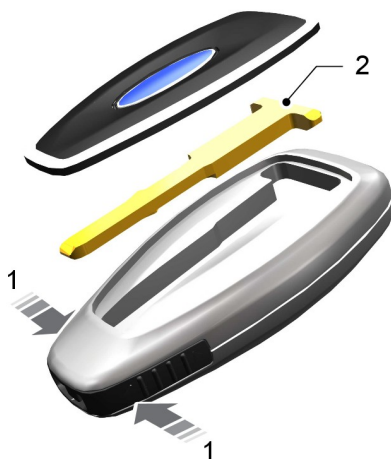

E87964

1. Déposer le couvercle avec précaution.
2. Retirer la lame de la clé et insérez-la dans la serrure.

# Serrures

**Note :** *Seule la poignée de porte conducteur est équipée d'un barillet de serrure.*

## OUVERTURE ET FERMETURE GLOBALES

Vous pouvez faire fonctionner les lève-vitres lorsque le contact est coupé en utilisant la fonction d'ouverture et de fermeture globales.

**Note :** *La fermeture globale ne fonctionne que si vous avez programmé correctement la mémoire pour chaque vitre. Voir **Lève-vitres électriques** (page 73).*

### Ouverture générale

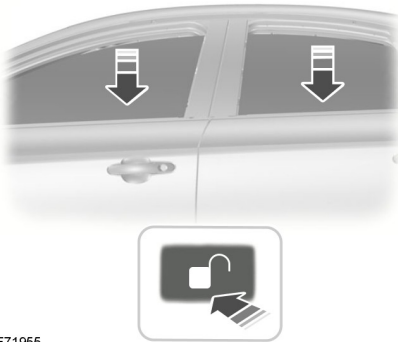

E71955

Pour ouvrir toutes les vitres, appuyer et maintenir enfoncé le bouton de télécommande **déverrouillé** sur la télécommande pendant trois secondes au moins. Appuyer sur le bouton de verrouillage ou de déverrouillage pour stopper la fonction d'ouverture.

## Fermeture générale

### Véhicules sans entrée sans clé

#### AVERTISSEMENT

 Utiliser avec précaution la fermeture globale. En cas d'urgence, appuyer immédiatement sur le bouton de verrouillage ou de déverrouillage pour arrêter.

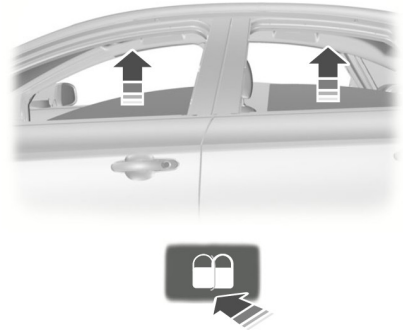

E71956

Pour fermer toutes les vitres, appuyer et maintenir enfoncé le bouton de télécommande **verrouillé** pendant trois secondes au moins. Appuyer sur le bouton de verrouillage ou de déverrouillage pour stopper la fonction de fermeture. La fonction anti-pincement reste active pendant la fermeture globale.

## Véhicules avec entrée sans clé

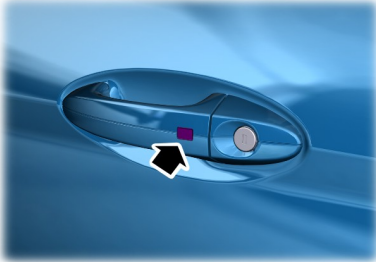

E87384

### AVERTISSEMENT



Utiliser avec précaution la fermeture globale. En cas d'urgence, toucher un capteur de verrouillage de poignée de porte pour arrêter.

**Note :** *La fermeture globale peut être activée au moyen de la poignée de porte conducteur. La fermeture et l'ouverture globale peuvent également être activées au moyen des boutons situés sur la clé passive.*

Pour fermer toutes les vitres, appuyer sur la poignée de porte conducteur et la maintenir enfoncée pendant au moins deux secondes. La fonction anti-pincement reste active pendant la fermeture globale.

# Protection de bord de porte

## PRINCIPES DE FONCTIONNEMENT

**Note :** Le volet de protection peut être délicatement déplacé lorsque la porte est ouverte afin de permettre le nettoyage. S'assurer que le volet est correctement repositionné car il risque sinon de ne pas se rétracter à la fermeture de la porte.

**Note :** Veillez à ce que les montants des portes soient libres de toute obstruction, comme une quantité importante de saletés, de la neige ou de la glace.

Les portes avant et arrière sont équipées d'un volet en plastique rétractable qui se met en place à l'ouverture d'une porte. Le volet protège le montant de la porte de tout dommage susceptible d'être occasionné par un contact avec d'autres objets et des obstacles.

## CHANGEMENT DE LA PROTECTION DE BORD DE PORTE

**Note :** Les volets de protection des portes avant et arrière sont de longueur différente. En cas de pose de la mauvaise taille de volet, ce dernier ne fonctionnera pas correctement.

**Note :** Ouvrir la porte et vérifier que la protection est bien étendue pour changer le volet.

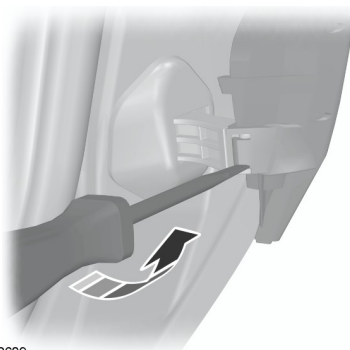

E132609

1. Insérer un tournevis à l'endroit indiqué et tourner pour soulever doucement le volet de son support.
2. Déposez le volet.

**Note :** Lors du remontage, retirez si nécessaire le support du volet.

3. Pour la pose, poussez vers le bas le volet dans son support.

# Système d'immobilisation

---

## PRINCIPES DE FONCTIONNEMENT

Le système d'immobilisation est un système de protection antivol qui empêche un intrus de démarrer le moteur avec une clé dont le code n'est pas correct.

## CLÉS CODÉES

**Note :** *Évitez que des objets métalliques ne fassent écran aux clés. Ils pourraient empêcher que le récepteur identifie votre clé comme valide.*

**Note :** *Si vous perdez une clé, faites effacer le code de toutes les clés restantes et programmer un nouveau code. Veuillez consulter votre concessionnaire pour plus de renseignements. Faites recoder des clés de rechange avec vos clés existantes.*

Si vous perdez une clé, vous pouvez vous procurer une clé de rechange auprès de votre concessionnaire Ford. Si possible, indiquez-lui le numéro de clé figurant sur l'étiquette fournie avec les clés d'origine. Vous pouvez aussi obtenir des clés supplémentaires auprès de votre concessionnaire Ford.

## ARMEMENT DU SYSTÈME D'IMMOBILISATION DU MOTEUR

Le système d'immobilisation du moteur est armé automatiquement peu après la coupure du contact.

## DÉSARMEMENT DU SYSTÈME D'IMMOBILISATION DU MOTEUR

Le système d'immobilisation du moteur se désarme automatiquement lorsque vous établissez le contact avec une clé codée valide.

# Alarme

## PRINCIPES DE FONCTIONNEMENT

### Système d'alarme

Votre véhicule peut être équipé d'un des systèmes d'alarme suivants :

- Alarme périmétrique.
- Alarme périmétrique avec capteurs d'habitacle.
- Alarme de catégorie 1 avec capteurs d'habitacle et alarme alimentée par pile.

### Alarme périmétrique

L'alarme périmétrique dissuade les intrusions par les portes et le capot. Elle protège également le système audio.

### Capteurs d'habitacle

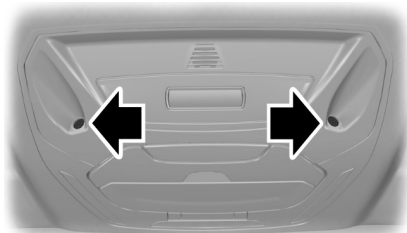

E129005

### AVERTISSEMENT



Ne pas couvrir les capteurs dans le plafonnier. Ne pas activer l'alarme en mode de protection totale si des personnes, des animaux ou un objet mobile sont présents dans le véhicule.

Les capteurs jouent le rôle de dispositif anti-intrusion dissuasif en détectant tout mouvement à l'intérieur du véhicule.

### Alarme alimentée par pile

L'alarme alimentée par pile est un système d'alarme antivol supplémentaire qui active une sirène lorsque l'alarme est déclenchée. Elle est armée par le verrouillage du véhicule. Cette alarme, qui a sa propre pile, déclenche une sirène même si l'intrus débranche la batterie du véhicule ou l'alarme alimentée par pile elle-même.

### Déclenchement de l'alarme

Une fois armée, l'alarme se déclenche dans les cas suivants :

- Si quelqu'un ouvre une porte, le hayon ou le capot sans utiliser une clé valide ou la télécommande.
- Si quelqu'un retire le système audio ou le système d'aide à la navigation.
- Si la clé de contact est tournée en position **I**, **II** ou **III** sans une clé valide.
- Si les capteurs d'habitacle détectent un mouvement à l'intérieur du véhicule.
- Sur les véhicules équipés d'une alarme antivol alimentée par pile, si quelqu'un débranche la batterie du véhicule ou l'alarme alimentée par pile elle-même.

Si l'alarme est déclenchée, la sirène se fait entendre pendant 30 secondes et les feux de détresse clignotent pendant 5 minutes.

Toute nouvelle tentative d'effectuer une des opérations ci-dessus entraîne un nouveau déclenchement de l'alarme.

### Modes de protection (totale et réduite)

#### Protection totale

Le mode de protection totale est le réglage standard.

Dans ce mode, les capteurs d'habitacle sont activés lorsque vous armez l'alarme.

# Alarme

---

**Note :** Des fausses alarmes peuvent se produire si des animaux ou des objets mobiles sont présents dans le véhicule.

**Note :** Des fausses alarmes peuvent aussi être déclenchées par le dispositif de chauffage auxiliaire. Voir **Chauffage auxiliaire** (page 118). Si vous utilisez le dispositif de chauffage auxiliaire, dirigez le flux d'air vers le plancher avant.

## Protection réduite

Dans ce mode, les capteurs d'habitacle sont désactivés lorsque vous armez l'alarme.

**Note :** Ce mode ne peut être sélectionné que pour la durée du cycle d'établissement/coupeure du contact. A l'établissement du contact suivant, l'alarme retournera en mode de protection totale.

## Demander à la sortie

Vous pouvez configurer le système pour que l'afficheur multifonction vous demande à chaque fois le niveau de protection souhaité.

Si vous sélectionnez **Sur demande**, le message **Reduced guard?** s'affiche dans l'écran du combiné des instruments chaque fois que vous coupez le contact.

Pour armer l'alarme en mode de protection réduite, appuyez sur le bouton **OK** lorsque ce message s'affiche.

Pour maintenir la protection totale, quittez le véhicule sans appuyer sur le bouton **OK**.

## Sélection de la protection totale ou réduite

**Note :** La sélection de **Réduite** ne configure pas l'alarme en mode de protection réduite permanente. Le mode de protection réduite n'est défini que pour le cycle d'établissement / coupeure du contact actuel. Si vous choisissez fréquemment le mode de protection réduite, sélectionnez **Sur demande**.

Vous pouvez sélectionner le mode de protection réduite ou complète à l'aide de l'affichage d'information. Voir **Généralités** (page 88).

## Messages d'information

Voir **Messages d'information** (page 96).

## ARMEMENT DE L'ALARME

Pour armer l'alarme, verrouiller le véhicule. Voir **Serrures** (page 36).

## DÉSARMEMENT DE L'ALARME

### Véhicules sans entrée sans clé

#### Alarme périmétrique

Désarmez et faites taire l'alarme en déverrouillant les portes à l'aide de la clé et en établissant le contact avec une clé correctement codée ou en déverrouillant les portes ou le couvercle de coffre à bagages à l'aide de la télécommande.

#### Alarme de catégorie une

Désarmez et faites taire l'alarme en déverrouillant les portes à l'aide de la clé et en établissant le contact avec une clé correctement codée dans les 12 secondes ou en déverrouillant les portes ou le couvercle de coffre à bagages à l'aide de la télécommande.



# Alarme

---

## Véhicules avec entrée sans clé

**Note :** *Pour l'entrée sans clé, une clé passive valide doit se trouver dans la zone de détection de la porte dont la poignée a été actionnée. Voir **Entrée sans clé** (page 38).*

### Alarme périmétrique

Désarmez et faites taire l'alarme en déverrouillant les portes et en établissant le contact ou en déverrouillant les portes ou le couvercle de coffre à bagages à l'aide de la télécommande.

### Alarme de catégorie une

Désarmer et faire taire l'alarme en déverrouillant les portes et en établissant le contact dans les 12 secondes ou en déverrouillant les portes ou le couvercle de coffre à bagages à l'aide de la télécommande.

# Volant de direction

## RÉGLAGE DU VOLANT

### AVERTISSEMENT



Ne jamais régler le volant lorsque le véhicule se déplace.

**Note :** Veiller à être assis à la position correcte. Voir **S'asseoir dans la position correcte** (page 121).



E95178



E95179

### AVERTISSEMENT



Veiller à engager complètement le levier de verrouillage lorsqu'il est ramené à sa position d'origine.

## COMMANDES AUDIO

Sélectionner la source requise sur l'autoradio.

Les fonctions suivantes peuvent être commandées à partir des commandes au volant :

### Type 1

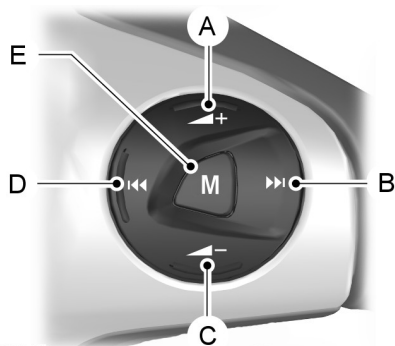

E129462

- A Augmentation du volume
- B Recherche vers le haut ou suivant
- C Diminution du volume
- D Recherche vers le bas ou précédent
- E Mode

Appuyer sur le bouton de mode pour sélectionner la source audio.

# Volant de direction

## Type 2

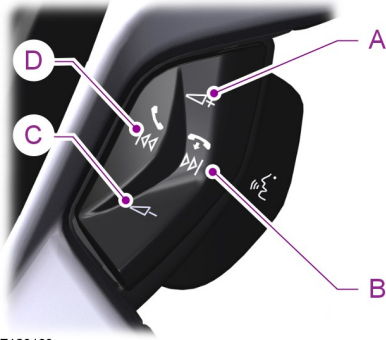

E129463

- A Augmentation du volume
- B Recherche vers le haut ou suivant
- C Diminution du volume
- D Recherche vers le bas ou précédent

## COMMANDE VOCALE



E129464

Tirer sur le bouton pour activer ou désactiver le mode de commande vocale. Voir **Commande vocale** (page 291). Voir **SYNC** (page 333).

## Recherche, suivant ou précédent

Appuyer sur le bouton de recherche pour :

- régler la radio sur la station pré-réglée suivante ou précédente
- Lecture de la piste précédente / suivante

Appuyer sur le bouton de recherche et le **maintenir enfoncé** pour :

- régler l'autoradio sur la station immédiatement au-dessus ou au-dessous dans la plage de fréquence
- Recherche à travers une plage.

# Essuie-glaces/lave-glaces

## ESSUIE-GLACES DE PARE-BRISE

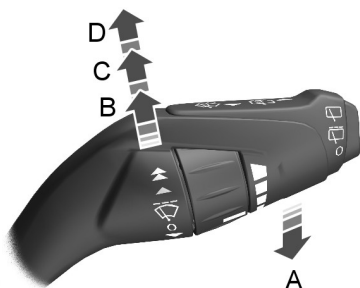

E128444

- A Battement isolé
- B Balayage intermittent ou automatique
- C Balayage normal
- D Balayage rapide

### Balayage intermittent

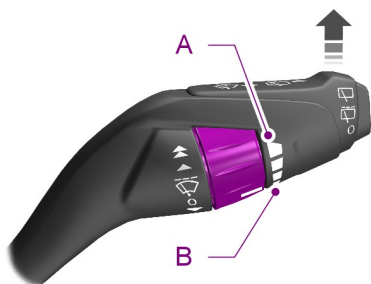

E128445

- A Intervalle de balayage court
- B Balayage intermittent
- C Intervalle de balayage long

Le sélecteur rotatif peut être utilisé pour régler l'intervalle de balayage.

### Système de balayage automatique

Certains modèles qui ne sont pas équipés de la fonction de balayage automatique sont équipés d'un système d'essuie-glaces de pare-brise asservi à la vitesse.

Lorsque le véhicule roule au pas ou s'immobilise, la vitesse d'essuie-glace passe automatiquement à la vitesse de balayage immédiatement inférieure.

Lorsque la vitesse du véhicule augmente, la vitesse de balayage revient au niveau sélectionné manuellement.

Le déplacement du levier de commande pendant le fonctionnement du système entraîne la désactivation du système.

Si le véhicule ralentit de nouveau jusqu'à rouler au pas ou s'immobilise, le système est réactivé.

## ESSUIE-GLACE À ACTIVATION AUTOMATIQUE

### ATTENTION

⚠ Ne pas activer la fonction de balayage automatique par temps sec. Le capteur de pluie est très sensible : les essuies-glaces peuvent se déclencher si des saletés, de la brume ou des insectes frappent le pare-brise.

⚠ Remplacer les balais d'essuie-glaces dès qu'ils commencent à laisser des bandes d'humidité et des traces. Si vous ne les remplacez pas, le capteur de pluie continue de détecter de l'eau sur le pare-brise et les essuie-glaces fonctionnent même si la plus grande partie du pare-brise est sèche.

⚠ Dégivrer complètement le pare-brise (le cas échéant) avant d'activer la fonction de balayage automatique.

# Essuie-glaces/lave-glaces

## ATTENTION

⚠ Désactiver la fonction de balayage automatique avant de faire passer le véhicule dans une station de lavage.

**Note :** Si les phares à allumage automatique et les essuie-glaces automatiques ont été activés conjointement, les feux de croisement s'allument automatiquement lorsque le capteur de pluie active en continu les essuie-glaces de pare-brise.

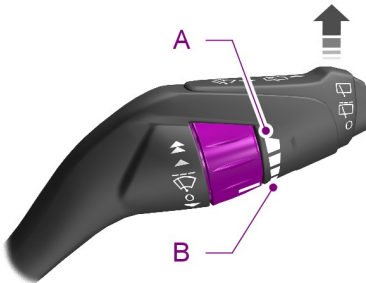

E128445

- A Sensibilité élevée
- B Activé
- C Sensibilité faible

Si vous activez la fonction de balayage automatique, les essuie-glaces ne fonctionnent que si de l'eau est détectée sur le pare-brise. Le capteur de pluie mesure continuellement la quantité d'eau sur le pare-brise et adapte automatiquement la vitesse de balayage.

Régler la sensibilité du capteur de pluie à l'aide de la commande rotative. Si le réglage de faible sensibilité est choisi, les essuie-glaces ne fonctionnent que si le capteur détecte une quantité importante d'eau sur le pare-brise. Si le réglage de haute sensibilité est choisi, les essuie-glaces fonctionnent si le capteur détecte une petite quantité d'eau sur le pare-brise.

## LAVE-GLACES DE PARE-BRISE



E129188

## AVERTISSEMENT

⚠ Ne pas actionner les lave-glaces pendant plus de 10 secondes consécutives, ne jamais les actionner lorsque le réservoir est vide.

Lorsque l'on tire le levier en direction du volant, le lave-glace fonctionne en combinaison avec les essuie-glaces.

Après avoir relâché le levier, les essuie-glaces effectuent encore quelques balayages.

# Essuie-glaces/lave-glaces

## ESSUIE-GLACES ET LAVE-GLACES DELUNETTE ARRIÈRE

### Balayage intermittent

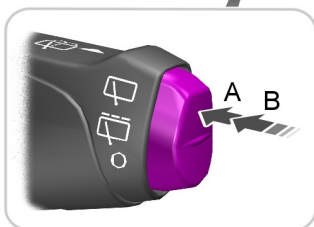

E129193

- A Balayage intermittent
- B Balayage lent

Appuyer sur le bouton en fin de levier pour passer entre arrêt, marche intermittente et basse vitesse.

### Balayage en marche arrière

L'essuie-glace arrière est automatiquement activé lorsque la marche arrière est sélectionnée, si l'essuie-glace arrière n'est pas déjà commuté sur marche, et si l'essuie-glace avant fonctionne.

### Lave-glace de lunette arrière



E129194

### AVERTISSEMENT



Ne pas actionner les lave-glaces pendant plus de 10 secondes consécutives, ne jamais les actionner lorsque le réservoir est vide.

Lorsque l'on écarte le levier du volant, le lave-glace fonctionne en même temps que les essuie-glaces.

Après avoir relâché le levier, les essuie-glaces effectuent encore quelques balayages.

### LAVE-PHARES

Les lave-phares fonctionnent avec les essuie-glaces de pare-brise lorsque les phares sont allumés.

**Note:** Pour éviter un épuisement rapide du réservoir de lave-glace, les lave-phares ne sont pas activés chaque fois que vous utilisez les essuie-glaces de pare-brise.

# Essuie-glaces/lave-glaces

## CONTRÔLE DES BALAIS D'ESSUIE-GLACES

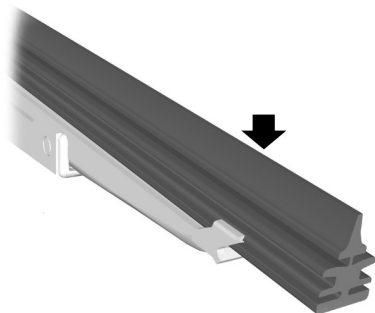

E66644

Passez la pointe des doigts sur le bord du balai pour rechercher une éventuelle rugosité.

Nettoyer les raclettes avec de l'eau et une éponge.

## REMPACEMENT DES BALAIS D'ESSUIE-GLACES

### Balais d'essuie-glaces de pare-brise

#### ATTENTION

! Placer les essuie-glaces dans la position de service pour changer les balais.

! Vous pouvez utiliser la position de service en hiver pour faciliter l'accès aux balais d'essuie-glace afin de les dégager de la neige ou de la glace. Les essuie-glaces de pare-brise retournent à leur position normale dès que vous établissez le contact. Par conséquent, assurez-vous que le pare-brise est exempt de neige et de glace avant d'établir le contact.

### Position de service

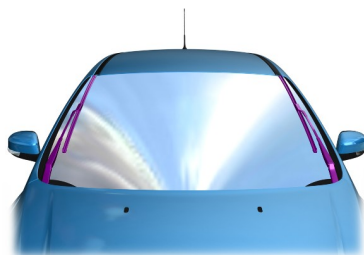

E75184



E129986

Couper le contact et placer le levier d'essuie-glaces en position **A** dans les trois minutes qui suivent. Lâcher le levier lorsque les essuie-glaces de pare-brise sont en position de service.

### Remplacement des balais d'essuie-glace

Placer les essuie-glaces dans la position de service puis soulever les bras.

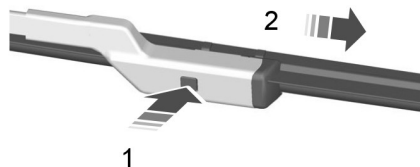

E72899

# Essuie-glaces/lave-glaces

---

Effectuer la repose en inversant les opérations de la dépose.

**Note :** *Veillez à ce que le balai s'enclenche en position.*

## Balai d'essuie-glace de lunette arrière

1. Relevez le bras d'essuie-glace.

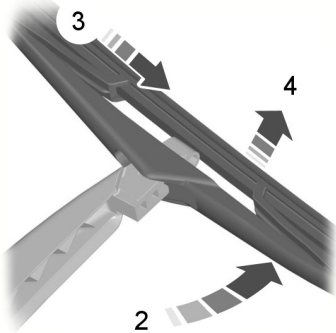

E86456

2. Positionnez le balai à la perpendiculaire du bras d'essuie-glace.
3. Détachez le balai du bras d'essuie-glace.
4. Déposez le balai d'essuie-glace.

**Note :** *Veillez à ce que le balai s'enclenche en position.*

5. Effectuer la repose en inversant les opérations de la dépose.



# Eclairage

## COMMANDES D'ÉCLAIRAGE

### Positions de la commande d'éclairage

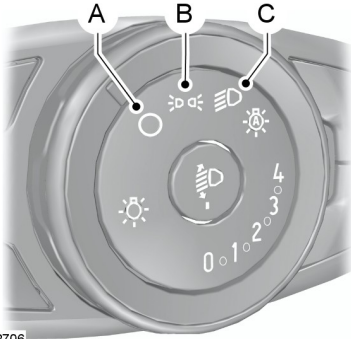

E132706

- A OFF (désactivé)
- B Feux de position et feux arrière
- C Phares

### Feux de stationnement

#### AVERTISSEMENT



Une utilisation prolongée des feux de stationnement peut décharger la batterie.

Coupez le contact.

### Les deux côtés

Mettre le contacteur d'éclairage en position **B**.

### Un côté



E130139

- A Côté droit
- B Côté gauche

### Feux de route et feux de croisement



E130140

Pousser le levier vers l'avant pour commuter entre feux de route et feux de croisement.

### Appel de phares

Tirer légèrement le levier vers le volant.

# Eclairage

## Eclairage d'accompagnement

Couper le contact et tirer le levier de clignotants vers le volant pour allumer les phares. Un signal sonore bref se fait entendre. Les phares s'éteignent automatiquement après 3 minutes lorsqu'une porte est ouverte, ou 30 secondes après la fermeture de la dernière porte.

Pour annuler l'éclairage d'accompagnement, tirer le levier de clignotants de nouveau vers le volant de direction ou mettre le commutateur d'allumage sur ON.



E132707

Les phares s'allument et s'éteignent automatiquement en fonction de la luminosité ambiante.

Les phares restent allumés pendant un certain temps après l'arrêt de l'allumage. Vous pouvez adapter ce délai à l'aide de l'affichage d'information. Voir **Affichages d'informations** (page 88).

## ALLUMAGE AUTOMATIQUE DES PHARES

### AVERTISSEMENT



En cas de conditions météorologiques difficiles, il peut s'avérer nécessaire d'allumer manuellement vos phares.

**Note :** Si la fonction d'allumage automatique des phares est activée, vous ne pouvez allumer les feux de route que si la fonction a déjà allumé les phares.

**Note :** Si les phares à allumage automatique et les essuie-glaces automatiques ont été activés conjointement, les feux de croisement s'allument automatiquement lorsque le capteur de pluie active en continu les essuie-glaces de pare-brise.

## COMMANDE DE FEUX DE ROUTE AUTOMATIQUE

### AVERTISSEMENTS



Ce système ne vous exonère pas de votre responsabilité de conduire avec l'attention et les précautions qui s'imposent. Il peut être nécessaire d'utiliser la commande manuelle si le système ne réussit pas à allumer ou éteindre les feux de route.



Il peut être nécessaire d'utiliser la commande manuelle à l'approche d'autres usagers de la route tels que des cyclistes.



Ne pas utiliser le système en cas de brouillard.

# Eclairage

## ATTENTION

⚠ Le système peut ne pas fonctionner par temps froid et en cas de conditions météorologiques difficiles. Une commande manuelle peut alors être nécessaire.

⚠ Des panneaux de signalisation réfléchissants peuvent être détectés comme des véhicules circulant en sens inverse. Dans ce cas, les phares peuvent alors passer en feux de croisement.

⚠ Si les phares des véhicules circulant en sens inverse sont cachés par des obstacles (par des glissières de sécurité par exemple), le système ne désactivera pas les feux de route.

⚠ Toujours poser des pièces d'origine Ford lors du remplacement des ampoules de phares. L'utilisation d'autres ampoules peut diminuer les performances du système.

⚠ Contrôler et remplacer régulièrement les balais d'essuie-glace afin d'assurer au capteur de la caméra une bonne visibilité à travers le pare-brise. Les balais d'essuie-glace de remplacement doivent avoir la bonne longueur.

**Note :** *Faites en sorte de garder le pare-brise exempt de tout corps étrangers tels que des déjections d'oiseau, des insectes, de la neige ou de la glace.*

Le système allumera automatiquement les feux de route s'il fait assez sombre et qu'aucun autre véhicule ne se trouve dans le périmètre. S'il détecte les phares ou les feux arrière d'un véhicule se rapprochant ou encore un éclairage urbain, le système éteint les feux de route pour éviter qu'ils ne gênent d'autres usagers de la route. Les feux de croisement restent quant à eux allumés.

Un capteur de caméra central est monté derrière le pare-brise du véhicule et surveille en continu les conditions de conduite afin de déterminer quand les feux de route doivent être allumés ou éteints.

Une fois le système activé, les feux de route s'allumeront si :

- il fait assez sombre pour que l'utilisation des feux de route soit requise et ;
- il n'y a pas d'autres véhicules ou d'éclairage urbain dans les environs et ;
- la vitesse du véhicule est supérieure à 40 km/h.

Les feux de route s'éteindront si :

- il fait encore assez jour et l'utilisation des feux de route n'est donc pas nécessaire ;
- les phares ou feux arrière d'un véhicule se rapprochant sont détectés ;
- un éclairage urbain est détecté ;
- la vitesse du véhicule est inférieure à 25 km/h ;
- le capteur de caméra est trop chaud ou se bloque.

## Activation du système

Activez le système à l'aide de l'afficheur multifonction et des phares à allumage automatique. Voir **Affichages d'informations** (page 88). Voir **Allumage automatique des phares** (page 56).

# Eclairage



E132707

Mettez le commutateur en position Phares à allumage automatique.

**Note :** Après avoir mis le contact, l'initialisation du système dure un court instant, plus particulièrement si le véhicule se trouve dans un environnement très sombre. Les feux de route ne s'allumeront pas automatiquement pendant cette période.

## Réglage de la sensibilité du système

Le système dispose de trois niveaux de sensibilité qui sont accessibles via l'afficheur multifonction. Voir **Affichages d'informations** (page 88).

La sensibilité détermine le temps que mettent les feux de route à se rallumer après que les obstacles ou véhicules détectés ont quitté le champ de vision.

## Commande manuelle du système

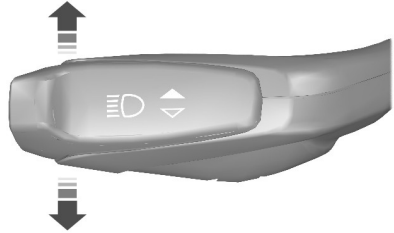

E133632

Appuyer ou tirer sur le levier pour commuter entre feux de route et feux de croisement.

**Note :** Cette commande est temporaire ; le système revient en mode automatique après un court instant.

Afin de désactiver le système de façon permanente, utilisez le menu de l'afficheur multifonction ou tournez le commutateur de commande d'éclairage sur Phares.

## ANTIBROUILLARDS

### AVERTISSEMENT



Utiliser les projecteurs antibrouillard avant uniquement lorsque la visibilité est fortement limitée par le brouillard, la neige ou la pluie.

# Eclairage



E132709

## FEUX ARRIÈRE DE BROUILLARD

### AVERTISSEMENTS



N'utiliser les feux arrière de brouillard que lorsque la visibilité est réduite à moins de 50 mètres (164 pi).



Ne pas utiliser les feux arrière de brouillard lorsqu'il pleut ou neige et que la visibilité est supérieure à 50 mètres (164 pi).



E132710

## RÉGLAGE DES PROJECTEURS - VÉHICULES AVEC ECLAIRAGE AVANT AUTOADAPTATIF/PHARES À DÉCHARGE À HAUTE INTENSITÉ

Pour le réglage des projecteurs pour la conduite à gauche ou à droite de la chaussée, contactez le concessionnaire local.

## RÉGLAGE EN HAUTEUR DU FAISCEAU DES PROJECTEURS

**Note :** Les véhicules équipés de phares au xénon disposent d'une fonction de réglage en hauteur automatique des phares.

1. Appuyer pour déverrouiller le bouton à éjection.

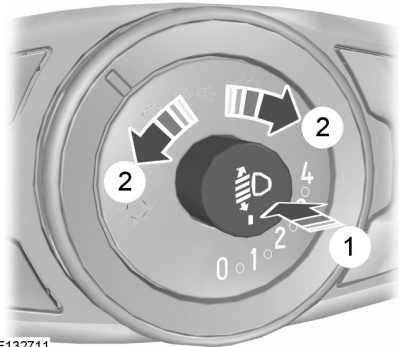

E132711

2. Tourner le bouton au réglage requis.
3. Enfoncer le bouton à la position verrouillée.

Vous pouvez régler la hauteur du faisceau des phares en fonction du chargement du véhicule.

# Eclairage

## Positions recommandées du commutateur de réglage en hauteur des phares

Charge		Charge dans le coffre à bagages	Position du commutateur
Sièges avant	Sièges de deuxième rangée		
1-2	-	-	0
2	3	-	1
2	3	Max <sup>1</sup>	2
1	-	Max <sup>1</sup>	3

<sup>1</sup> Voir **Identification du véhicule** (page 259).

## FEUX DE DÉTRESSE



Pour l'emplacement des repères : Voir **Bref aperçu** (page 12).

## CLIGNOTANTS

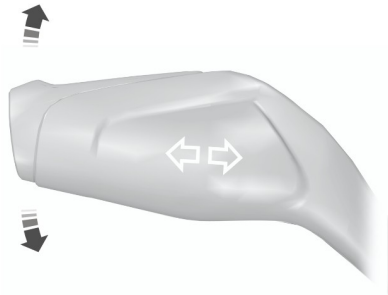

E130141

**Note :** Soulever ou abaisser légèrement le levier pour que les clignotants ne clignent qu'à trois reprises.

# Eclairage

## PHARES DE VIRAGE

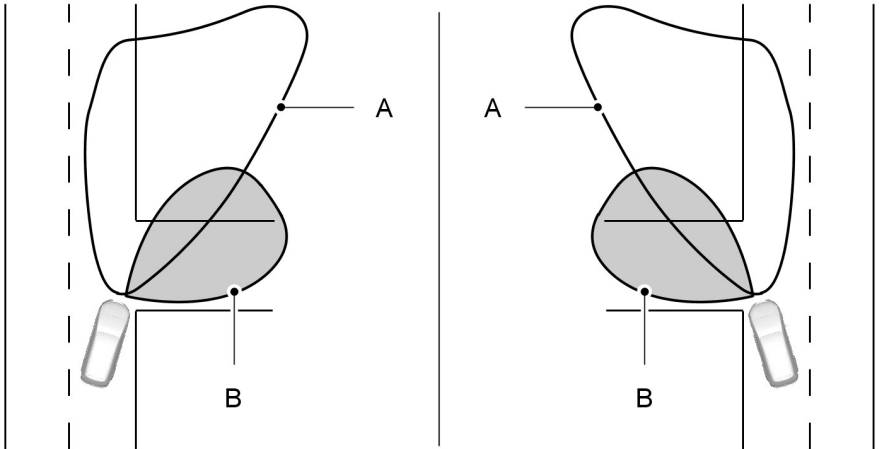

E72898

- A Faisceau des phares principaux
- B Faisceau de phares de virage

Les phares de virage éclairent l'intérieur du virage au braquage.

## ECLAIRAGE INTÉRIEUR

### Eclairage intérieur

**Note :** Les lampes individuelles peuvent être allumées séparément mais ne peuvent pas être éteintes individuellement si toutes les lampes ont été allumées par le conducteur.

**Note :** Toutes les autres lampes ne pourront pas être commutées, ou seulement avec la lampe de lecture ou le plafonnier.

Les lampes s'allumeront lorsque vous déverrouillerez ou ouvrirez une porte ou le couvercle de coffre à bagages. Si vous laissez une porte ouverte alors que le contact est coupé, toutes les lampes s'éteindront automatiquement après un certain temps afin d'éviter une décharge de la batterie. Pour les rallumer, établir brièvement le contact.

# Eclairage

## Feu de position

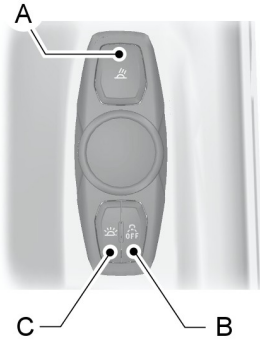

E139419

- A Commutateur marche/arrêt de la lampe de lecture
- B Contacteur de porte
- C Commutateur marche/arrêt général

Toutes les lampes demeurent éteintes lors de l'ouverture de la porte en cas d'appui du contacteur **B**. Appuyer de nouveau sur le commutateur pour annuler ce réglage.

Toutes les lampes peuvent être commandées à l'aide du contacteur **C**.

## Lampe centrale

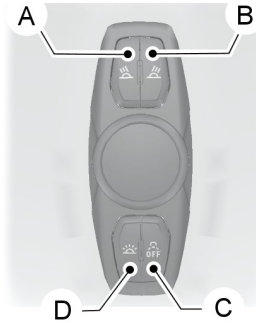

E139420

- A Commutateur marche/arrêt de la lampe de lecture droite
- B Commutateur marche/arrêt de la lampe de lecture gauche
- C Contacteur de porte
- D Commutateur marche/arrêt général

Toutes les lampes demeurent éteintes lors de l'ouverture de la porte en cas d'appui du contacteur **C**. Appuyer de nouveau sur le commutateur pour annuler ce réglage.

Toutes les lampes peuvent être commandées à l'aide du contacteur **D**.

## Eclairage ambiant

Si vous laissez une porte ouverte avec le contacteur d'allumage coupé, l'éclairage ambiant se coupe automatiquement après quelques temps pour éviter le déchargement de la batterie du véhicule.

En cas d'obscurité, l'éclairage ambiant est actif si l'allumage et les phares sont en marche.



# Eclairage

## Type 1

L'éclairage ambiant illumine dans une même couleur plusieurs zones, notamment le plancher, les porte-gobelets et les portes. Il peut être activé ou désactivé à partir du menu d'affichage d'information. Voir **Généralités** (page 88).

Utiliser les commutateurs de variateur d'éclairage de planche de bord pour ajuster la luminosité souhaitée. Voir **Réglage de l'intensité d'éclairage du combiné des instruments** (page 129).

## Type 2



E133092

L'éclairage ambiant illumine plusieurs zones, notamment le plancher, les porte-gobelets et les portes dans la couleur choisie. Le commutateur de commande d'éclairage ambiant est situé dans la console de pavillon.

Pour activer, tourner le bouton de commande et ajuster la luminosité souhaitée. Utiliser le contacteur gauche pour passer en revue les choix de couleur. Utiliser le contacteur droit pour activer toutes les zones d'éclairage ambiant et l'éclairage intérieur.

## DÉPOSE D'UN PHARE

### AVERTISSEMENT



Faites changer les ampoules au xénon par un technicien expérimenté. Risque d'électrocution.

1. Ouvrez le capot moteur. Voir **Ouverture et fermeture du capot** (page 220).

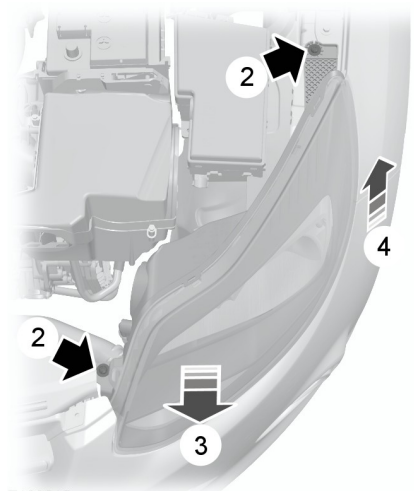

E133215

2. Déposez les vis.
3. Tirer le phare aussi loin que possible vers l'avant du véhicule pour le dégager du point de fixation inférieur.
4. Soulever l'autre côté du phare, puis le déposer.

# Eclairage

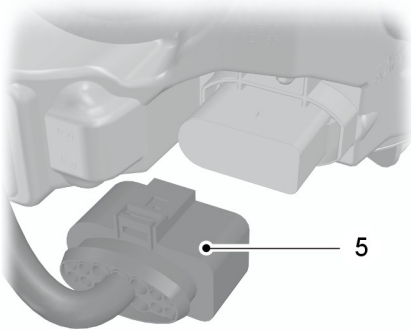

E133750

5. Débranchez le connecteur.

**Note :** Lors de la repose du phare, veiller à rebrancher correctement le connecteur.

**Note :** Lors de la repose du phare, veiller à engager complètement le phare dans le point de fixation inférieur.

**Note :** Lors de la pose du phare, veiller à ce que la vis soit placée dans la pièce moulée du phare avant de la monter.

## REPLACEMENT D'UNE AMPOULE

### AVERTISSEMENTS



Eteignez les phares et coupez le contact.



Laissez l'ampoule refroidir avant de la retirer.



Faire changer les ampoules au xénon par un technicien compétent. Risque d'électrocution.

### ATTENTION



Ne touchez pas le verre de l'ampoule.

### ATTENTION



Ne posez que les ampoules spécifiées. Voir **Tableau de spécification des ampoules** (page 71).

**Note :** Les instructions suivantes expliquent comment déposer les ampoules. Poser les ampoules de rechange dans l'ordre inverse de la dépose (sauf indications contraires).

### Phare

**Note :** Retirez les couvercles pour accéder aux ampoules.

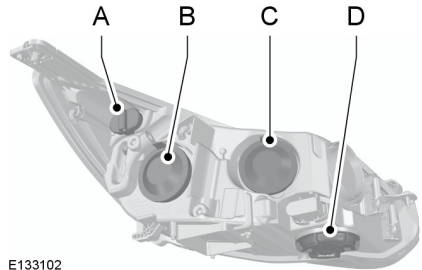

E133102

- A Feu de position
- B Phares - feux de croisement
- C Feux de route
- D Indicateur de direction

### Indicateur de direction

1. Déposez le phare. Voir **Dépose d'un phare** (page 63).

# Eclairage

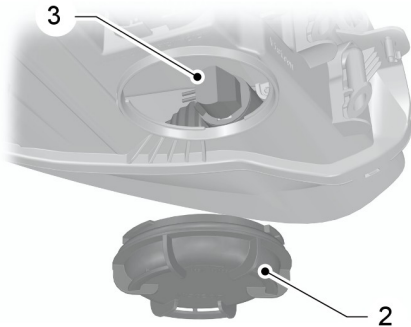

E133104

2. Déposez le cache.
3. Tourner le porte-ampoule dans le sens inverse des aiguilles d'une montre et déposez-le.
4. Appuyer doucement sur l'ampoule, tournez-la dans le sens inverse des aiguilles d'une montre puis déposez-la.

## Feux de route

### ATTENTION

⚠ Ne touchez pas le verre de l'ampoule.

1. Déposez le phare. Voir **Dépose d'un phare** (page 63).

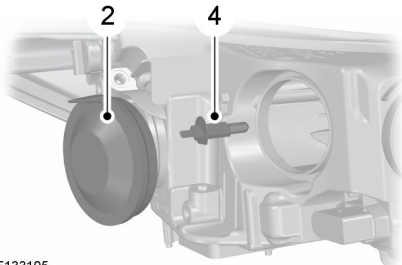

E133105

2. Déposez le cache.
3. Débranchez le connecteur.

4. Libérer le clip et déposer l'ampoule.

## Phares - feux de croisement

### ATTENTION

⚠ Ne touchez pas le verre de l'ampoule.

1. Déposez le phare. Voir **Dépose d'un phare** (page 63).

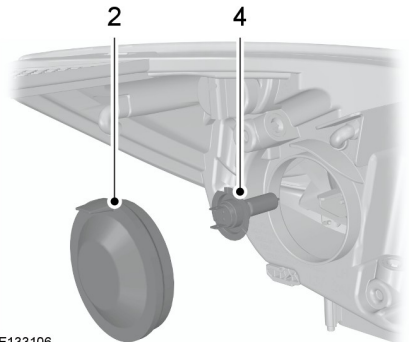

E133106

2. Déposez le cache.
3. Débranchez le connecteur.
4. Libérer le clip et déposer l'ampoule.

## Feu de position

1. Déposez le phare. Voir **Dépose d'un phare** (page 63).

# Eclairage

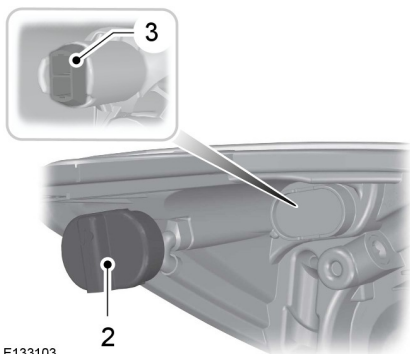

E133103

2. Déposez le cache.
3. Déposer le porte-ampoule.
4. Déposez l'ampoule.

## Répétiteur latéral

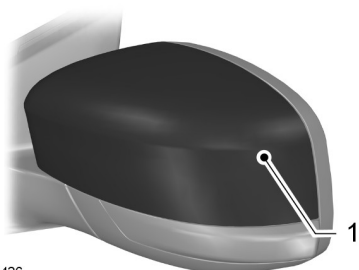

E133426

1. Déposer le couvercle avec précaution.



E133427

2. Libérer le clip de fixation à l'aide d'un outil approprié.

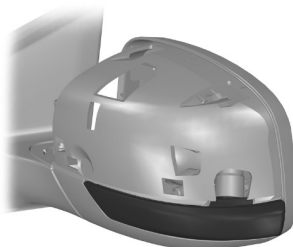

E133108

3. Déposer avec précaution le répétiteur latéral.

# Eclairage

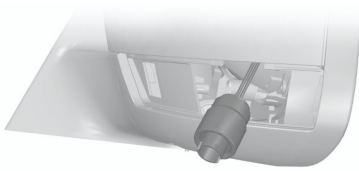

E133109

4. Déposer le porte-ampoule.
5. Déposez l'ampoule.

## Eclairage d'approche

### ATTENTION

⚠ Veiller à ne pas casser le verre du rétroviseur lors de sa dépose.

**Note :** Positionnez le verre du rétroviseur aussi loin que possible vers l'intérieur.



E133110

1. Mettre les doigts dans l'écart entre le boîtier de rétroviseur et le verre du rétroviseur et le tirer doucement pour extraire le verre du rétroviseur.

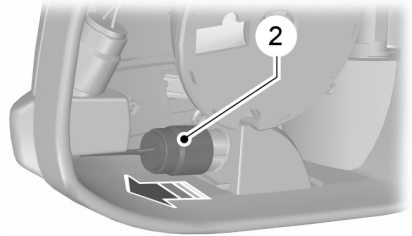

E133717

2. Déposer la lampe.



E133718

3. Déposez l'ampoule.

## Projecteurs antibrouillard

1. Déposez le phare. Voir **Dépose d'un phare** (page 63).

# Eclairage

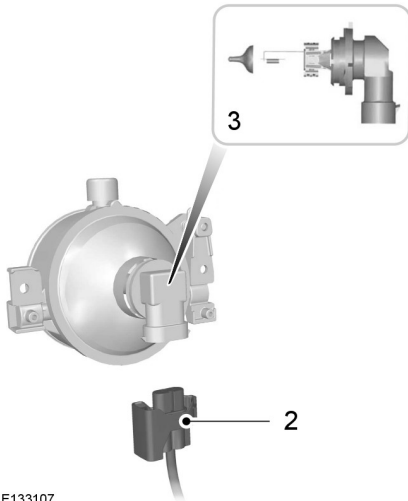

E133107

**Note :** L'ampoule du projecteur antibrouillard ne peut pas être séparée du porte-ampoule.

2. Débranchez le connecteur.
3. Tourner le porte-ampoule dans le sens inverse des aiguilles d'une montre et déposez-le.

## Feux arrière - 5 portes



E133111

1. Déposez le panneau de garnissage.

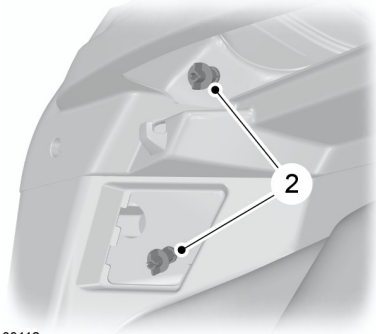

E133112

2. Retirer les écrous à oreilles et détacher le clip.
3. Déposer la lampe.

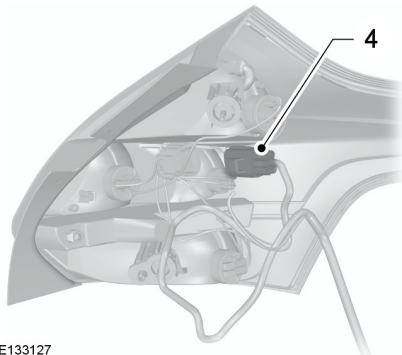

E133127

4. Débranchez le connecteur.

# Eclairage

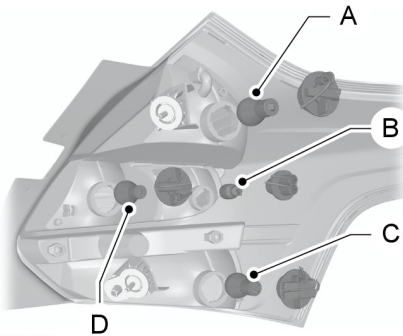

E133113

5. Déposer le porte-ampoule.
6. Appuyer doucement sur l'ampoule, tournez-la dans le sens inverse des aiguilles d'une montre puis déposez-la.

- A. Feu stop
- B. Feu de recul
- C. Feu arrière et feu de brouillard
- D. Indicateur de direction

## Feux arrière - 4 portes

### Clignotant, feu arrière et feu de brouillard

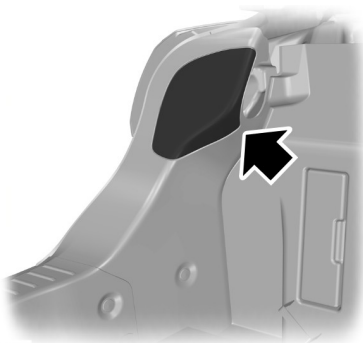

E133702

1. Déposez le panneau de garnissage.

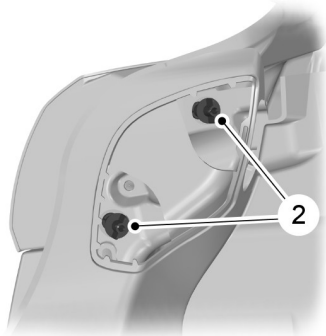

E133703

2. Retirer les écrous à oreilles et détacher le clip.
3. Déposer la lampe.

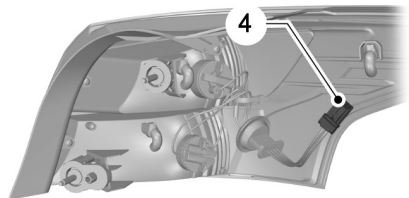

E133713

4. Débranchez le connecteur.

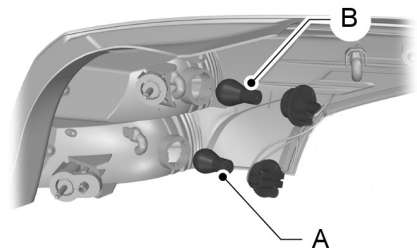

E133714

5. Déposer le porte-ampoule.

# Eclairage

6. Appuyer doucement sur l'ampoule, tournez-la dans le sens inverse des aiguilles d'une montre puis déposez-la.

- A. Feu arrière et feu de brouillard
- B. Indicateur de direction

## Feux de recul et feux de stop

1. Ouvrir le couvercle de coffre à bagages.



E133724

2. Déposer le garnissage du couvercle de coffre à bagages.

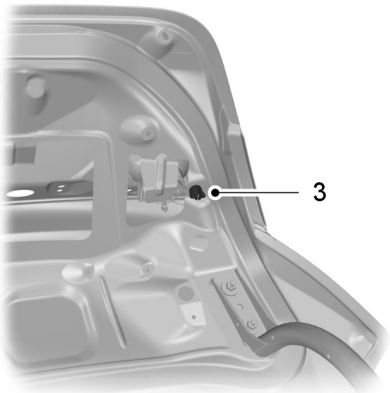

E133725

### ATTENTION



Déclipser le côté extérieur d'abord.

3. Retirer les écrous à oreilles et détacher les 2 clips.
4. Déposer la lampe.

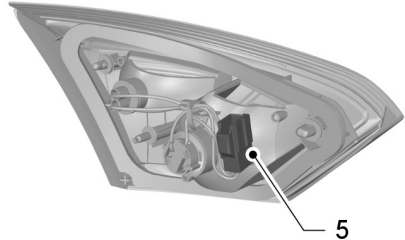

E133726

5. Débranchez le connecteur.

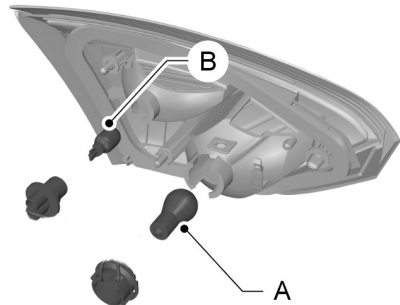

E133727

6. Déposer le porte-ampoule.
  7. Appuyer doucement sur l'ampoule, tournez-la dans le sens inverse des aiguilles d'une montre puis déposez-la.
- A. Feu stop
  - B. Feu de recul

## Troisième feu stop

**Note :** Ces éléments ne sont pas réparables, veuillez contacter votre concessionnaire en cas de dysfonctionnement.



# Eclairage

## Eclairage de plaque d'immatriculation

**Note :** Ces éléments ne sont pas réparables, veuillez contacter votre concessionnaire en cas de dysfonctionnement.

## Eclairage intérieur

### Véhicules avec lampes à LED

**Note :** La carte LED n'est pas réparable. Veuillez consulter votre réparateur agréé si elle est défectueuse.

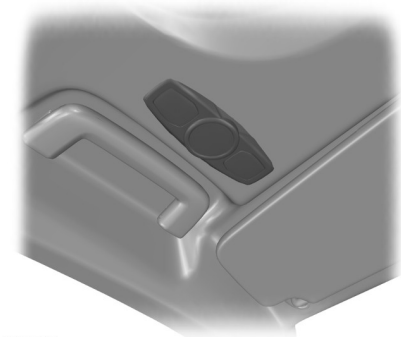

E125092

## Eclairage de coffre, éclairage de plancher et éclairage de hayon

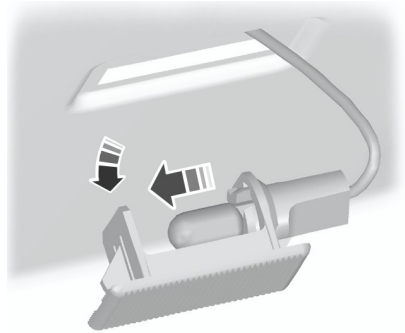

E72784

1. Dégager avec précaution le plafonnier en faisant lever.
2. Déposez l'ampoule.

## TABLEAU DE SPÉCIFICATION DES AMPOULES

Lampe	Spécification	Intensité (watt)
Indicateur de direction avant	PY21W	21
Feux de route	H1	55
Phares - feux de croisement	H7	55 <sup>1</sup>
Phare de virage	H1	55
Projecteur antibrouillard	H11	55
Feu de position	W5W	5
Répétiteur latéral	WY5W	5

## Eclairage

---

<b>Lampe</b>	<b>Spécification</b>	<b>Intensité (watt)</b>
Eclairage d'approche	W5W	5
Indicateur de direction arrière	PY21W	21
Feu stop et feu de position arrière	P21/5W	21/5
Feu arrière	W5W	5
Feu arrière de brouillard	P21W	21
Feu de recul	W16W	16
Eclairage de coffre à bagages	W5W	5

<sup>1</sup>Poser un fusible de remplacement de la même intensité que celui retiré.

# Vitres et rétroviseurs

## LÈVE-VITRES ÉLECTRIQUES

### AVERTISSEMENT



N'actionner les lève-vitres électriques que s'ils sont exempts d'obstruction.

**Note :** Lorsque ces commutateurs sont utilisés trop souvent en peu de temps, le système peut ne plus fonctionner pendant un certain temps afin d'éviter une détérioration par surchauffe.

Établir le contact avant d'actionner les lève-vitres électriques.

### Ouverture et fermeture globales

Les lève-vitres électriques peuvent également être commandés contact coupé à l'aide de la fonction d'ouverture et de fermeture globale. Voir **Serrures** (page 36).

### Commutateurs de porte conducteur

Vous pouvez actionner toutes les vitres au moyen des commutateurs placés sur le panneau de garnissage de la porte conducteur.

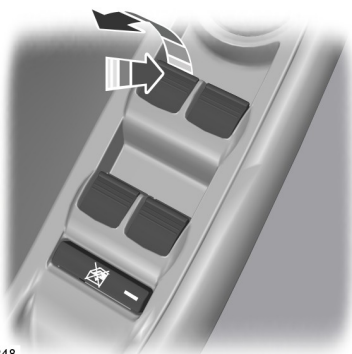

E70848

### Ouverture et fermeture automatique des vitres

Enfoncer ou soulever le contacteur jusqu'à ce qu'il atteigne le deuxième point d'action et le relâcher complètement. Appuyer dessus ou le soulever de nouveau pour arrêter les vitres.

### Commutateur de sécurité des vitres arrière

#### AVERTISSEMENT



Sur certains véhicules, l'actionnement du commutateur a aussi pour effet de verrouiller les portes arrière (ouverture impossible à partir de l'intérieur). Voir **Sécurités enfants** (page 26).

**Note :** Vous pouvez toujours actionner les vitres arrière à partir de la porte conducteur.



E70850

Un commutateur dans la porte conducteur permet de neutraliser les commutateurs des lève-vitres électriques arrière.

Le témoin dans le commutateur s'allume et les éclairages des commutateurs de lève-vitres arrière s'éteignent lorsque les vitres arrière sont neutralisées.

# Vitres et rétroviseurs

## Fonction anti-pincement

### AVERTISSEMENT



Une fermeture sans précaution des vitres peut annuler la fonction de protection et causer des blessures.

Les vitres électriques s'arrêtent automatiquement pendant la fermeture et redescendent légèrement si un obstacle est rencontré.

## Neutralisation de la fonction anti-pincement

### AVERTISSEMENT



Lorsque vous fermez la vitre pour la troisième fois, la fonction anti-pincement est désactivée.

Assurez-vous qu'il n'y a pas d'obstacle dans la course de remontée de la vitre.

Pour annuler cette fonction de protection lorsqu'il se produit une résistance, par exemple en hiver, procéder comme suit :

1. Fermer la vitre deux fois jusqu'à ce qu'elle atteigne le point de résistance et laisser le mouvement s'inverser.
2. La troisième fois, fermer la vitre jusqu'au point de résistance. La fonction anti-pincement est désactivée et vous ne pouvez pas fermer la vitre automatiquement. La vitre surmonte la résistance et vous pouvez la fermer complètement.
3. Si la vitre ne se ferme pas après la troisième tentative, faire vérifier le système par un spécialiste.

## Réinitialisation de la mémoire des lève-vitres électriques

### AVERTISSEMENT



La fonction anti-pincement est désactivée jusqu'à ce que vous ayez réinitialisé la mémoire.

Après débranchement de la batterie, vous devez réinitialiser la mémoire de chaque vitre :

**Note :** *Sur les véhicules à toit rétractable rigide, le toit et les portes doivent être complètement fermés pour que la procédure suivante puisse être exécutée.*

1. Soulever le contacteur et le maintenir dans cette position jusqu'à la fermeture totale de la vitre.
2. Relâcher le commutateur.
3. Soulever de nouveau le contacteur pendant une seconde de plus.
4. Soulever le contacteur et le maintenir dans cette position jusqu'à l'ouverture totale de la vitre.
5. Relâcher le commutateur.
6. Soulever le contacteur et le maintenir dans cette position jusqu'à la fermeture totale de la vitre.
7. Ouvrir la vitre et essayer de la fermer automatiquement.
8. Réinitialiser et répéter la procédure si la vitre ne se ferme pas automatiquement.

# Vitres et rétroviseurs

## RÉTROVISEURS EXTÉRIEURS

### AVERTISSEMENT



Ne surestimez pas la distance des objets que vous voyez dans le rétroviseur convexe. Les objets vus dans les rétroviseurs convexes apparaissent plus petits et plus distants qu'en réalité.

## Rétroviseurs rabattables manuels

### Escamotage

Poussez le rétroviseur vers la vitre de porte.

### Déplier le siège

Veillez à engager complètement le rétroviseur dans son support en le ramenant à sa position d'origine.

## RÉTROVISEUR EXTÉRIEURS À RÉGLAGE ÉLECTRIQUE

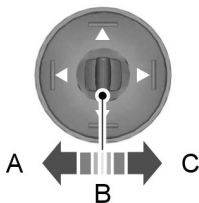

E70846

- A Rétroviseur gauche
- B OFF (désactivé)
- C Rétroviseur droit

## Sens d'orientation du rétroviseur

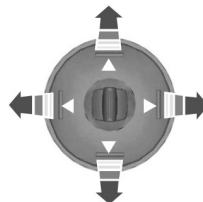

E70847

Les rétroviseurs extérieurs électriques incorporent un élément chauffant qui dégivre ou désembue le verre du rétroviseur. Voir **Vitres chauffantes et rétroviseurs chauffants** (page 115).

## Rétroviseurs rabattables électriques

### Rabattement et déploiement automatiques

**Note :** Si les rétroviseurs ont été rabattus à l'aide du bouton de rabattement manuel, ils ne peuvent être déployés qu'à l'aide du bouton de déploiement manuel.

Les rétroviseurs se rabattent automatiquement lorsque le véhicule est verrouillé avec la clé, la télécommande ou à la demande du système d'entrée sans clé. Les rétroviseurs se déploient lorsque le véhicule est déverrouillé avec la clé, la télécommande ou à la demande du système d'entrée sans clé, avec la poignée intérieure de porte conducteur ou lors du démarrage du moteur.

### Rabattement et déploiement manuels

Les rétroviseurs rabattables électriques ne fonctionnent que si le contact est établi.

**Note :** Il est possible d'utiliser les rétroviseurs (inclinaison et rabattement) plusieurs minutes après la coupure du contact. Ils se désactivent dès qu'une porte est ouverte.

## Vitres et rétroviseurs



E72623

Appuyer sur le bouton pour rabattre ou déployer les rétroviseurs.

Si vous appuyez de nouveau sur le commutateur pendant le déplacement des rétroviseurs, leur course s'interrompt et leur sens de déplacement s'inverse.

**Note :** Lorsque ces commutateurs sont utilisés à répétition pendant un intervalle de temps réduit, le système peut alors cesser de fonctionner un certain temps afin d'éviter toute détérioration par surchauffe.

### RÉTROVISEUR ANTI-ÉBLOUISSEMENT AUTOMATIQUE

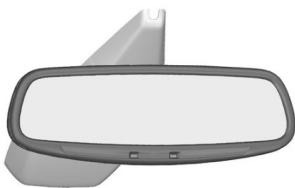

E71028

Le rétroviseur à inversion automatique jour/nuit s'adapte automatiquement lorsqu'il reçoit une lumière éblouissante de l'arrière du véhicule. Il ne fonctionne pas lorsque la marche arrière est engagée.

## CONTRÔLEUR D'ANGLE MORT

### Système d'information sur l'angle mort (BLIS)

#### AVERTISSEMENTS



Le système n'est pas conçu pour empêcher un contact avec d'autres véhicules ou objets. Son rôle est seulement d'émettre des avertissements afin de vous aider à détecter des véhicules dans les angles morts. Le système ne détecte pas d'obstacles ni piétons, motocyclistes ou cyclistes.



Le système ne doit pas se substituer à l'utilisation des rétroviseurs latéraux et intérieur et à l'habituel coup d'œil par-dessus l'épaule avant de changer de file. Il s'agit simplement d'une aide venant en plus des mesures de prudence habituelles.

Ce système est une fonction de confort qui aide le conducteur à détecter des véhicules arrivés dans la zone d'angle mort (▲). La zone de détection est des deux côtés du véhicule allant jusqu'à l'arrière à partir des rétroviseurs extérieurs, et se termine environ 3 mètres (10 pouces) derrière le pare-chocs. Le système vous alerte lorsque des véhicules pénètrent dans la zone d'angle mort pendant la conduite.

# Vitres et rétroviseurs

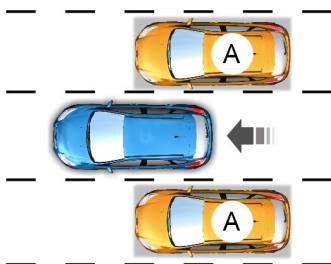

E124788

## Utilisation du système

Le système affiche un témoin jaune dans les rétroviseurs extérieurs.



E124736

**Note :** Les deux témoins s'allument brièvement à l'établissement du contact pour confirmer le bon fonctionnement du système.

**Note :** Sur les véhicules avec transmission automatique, le système est activé uniquement en positions **S**, **D** et **N**.

Le système n'est actif que lorsque la vitesse du véhicule dépasse 10 km/h (6 mph). Le système se désactive temporairement à l'engagement de la marche arrière.

## Détection et alertes du système

Le système déclenche l'alerte pour des véhicules qui pénètrent dans la zone d'angle mort en arrivant depuis l'arrière ou en se rapprochant latéralement du véhicule. Les véhicules que vous doublez ou qui entrent dans la zone d'angle mort à partir de l'avant ne déclenchent l'alerte qu'après être restés quelques instants dans la zone d'angle mort.

**Note :** Les véhicules qui traversent rapidement la zone d'angle mort (en moins de 2 secondes généralement) ne déclenchent pas l'alerte.

Le système comprend deux capteurs radars logés sous le pare-chocs derrière les roues arrière.

### ATTENTION

- ! Ne pas placer des autocollants à cet endroit.
- ! Les réparations au mastic de carrosserie dans cette zone affecteront le fonctionnement du système.

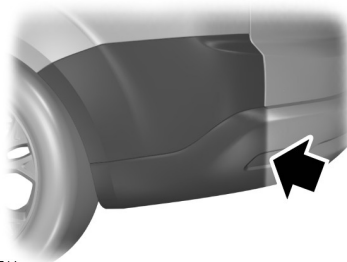

E124741

## Limitations de la détection

Il peut arriver que des véhicules entrant et sortant des zones d'angle mort ne soient pas détectés.

# Vitres et rétroviseurs

Cas possibles de non-détection :

- Débris accumulés sur le pare-chocs arrière dans la zone des capteurs.
- Certains types de manœuvres de véhicules entrant et sortant de la zone d'angle mort.
- Véhicules traversant à haute vitesse la zone d'angle mort.
- Mauvaises conditions climatiques.
- Véhicules traversant la zone d'angle mort en se suivant à courte distance les uns des autres.

## Fausse alertes.

**Note :** *Les fausses alertes sont temporaires et se corrigent automatiquement.*

Dans certains cas, le système émet un avertissement sans qu'il y ait de véhicule dans la zone d'angle mort.

Cas possibles de fausse alerte :

- Glissières latérales de la route.
- Murets en béton sur autoroutes.
- Zones de construction.
- Virages serrés autour de bâtiments.
- Buissons et arbres.
- Cyclistes et motocyclistes.
- Freinage jusqu'à l'arrêt avec un véhicule très proche derrière.

## Activation et désactivation du système

**Note :** *La position activée ou désactivée ne peut être changée que manuellement.*

Vous pouvez activer et désactiver le système à l'aide de l'écran d'information. Voir **Affichages d'informations** (page 88).

Si vous désactivez le système, vous ne recevrez plus d'alertes. Le témoin BLIS s'allume. Voir **Témoins d'avertissement et indicateurs** (page 83).

## Erreurs de détection

**Note :** *Le témoin d'alerte dans le rétroviseur ne s'allume pas.*

Si le système détecte une anomalie sur l'un ou l'autre capteur, l'icône d'avertissement du système s'allume et reste allumé. L'écran d'information confirmera l'anomalie et indiquera le côté du véhicule concerné.

## Capteur obstrué

### AVERTISSEMENT



Avant que le système ne détecte une obstruction et n'émette un avertissement, le nombre d'objets non détectés augmente.

### ATTENTION



Les capteurs peuvent ne pas détecter des véhicules sous une pluie battante ou dans d'autres conditions pouvant produire des réflexions perturbantes.

**Note :** *Garder la partie du pare-chocs arrière qui abrite les capteurs exempte d'impuretés, de glace et de neige.*

Si un capteur devient bloqué, cela peut nuire aux performances du système. Un message de capteur bloqué peut s'afficher.

Le système revient à un fonctionnement normal une fois que deux autres véhicules ont été détectés des deux côtés.

## Fausse alertes due au remorquage

### ATTENTION



Les véhicules équipés d'un module de remorquage non homologué par Ford peuvent ne pas être détectés correctement. Pour éviter les fausses alertes, désactiver le système. Voir **Affichages d'informations** (page 88).



## Vitres et rétroviseurs

---

Si le véhicule est équipé d'un module de remorquage homologué par Ford, le système détectera une remorque attelée et se désactivera. Un message de confirmation apparaîtra alors sur l'écran d'information. Voir **Messages d'information** (page 96). Le témoin BLIS s'allumera. Voir **Témoins d'avertissement et indicateurs** (page 83).

# Combiné des instruments

## INSTRUMENTS

### Type 1

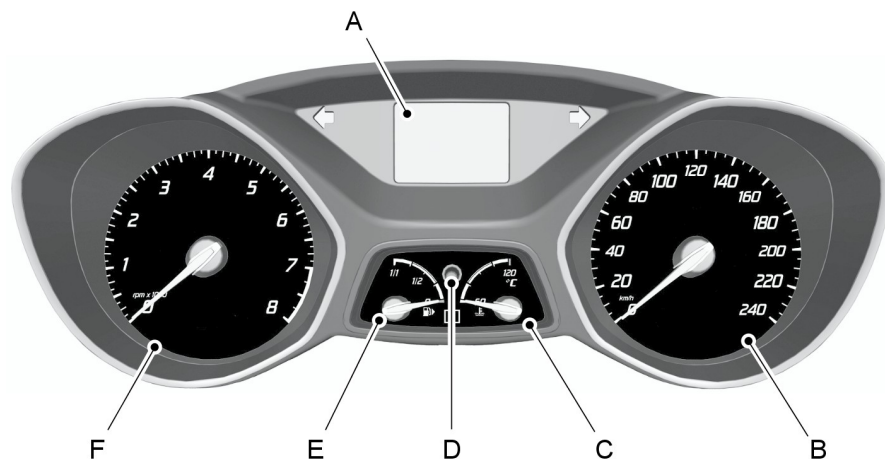

E132065

- A Affichage d'informations. Voir **Affichages d'informations** (page 88).
- B Compteur de vitesse
- C Thermomètre de température d'eau
- D Bouton de remise à zéro du totalisateur journalier
- E Jauge de carburant
- F Compte-tours

## Combiné des instruments

---

### Types 2 et 3

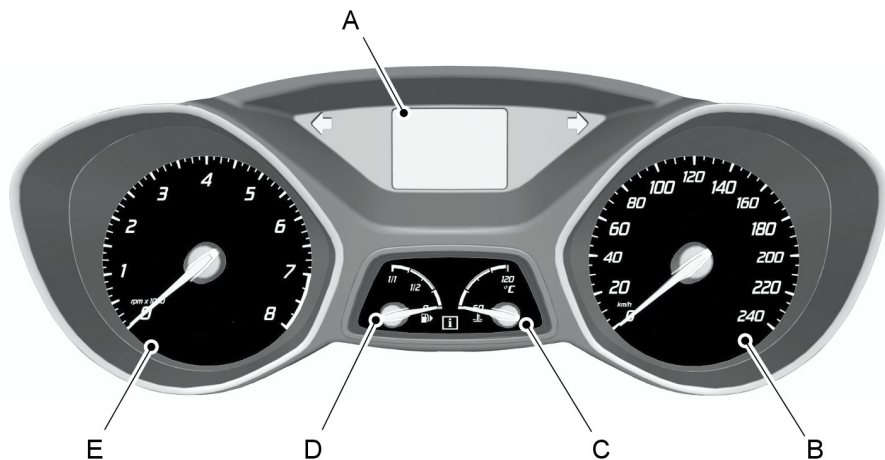

E130149

- A Affichage d'informations. Voir **Affichages d'informations** (page 88).
- B Compteur de vitesse
- C Thermomètre de température d'eau
- D Jauge de carburant
- E Compte-tours

## Combiné des instruments

### 2.0L EcoBoost - MI4

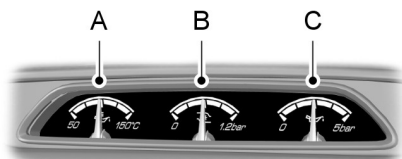

E141657

- A Jauge de température d'huile
- B Manomètre de contrôle de pression de turbocompresseur
- C Manomètre d'huile

### Thermomètre de température d'eau

#### Tous les véhicules

Indique la température du liquide de refroidissement. A la température normale de fonctionnement, l'aiguille reste dans la partie centrale.

#### AVERTISSEMENT



Ne pas redémarrer le moteur avant d'avoir remédié à la cause de la surchauffe.

Si l'aiguille pénètre dans le secteur rouge, le moteur est en surchauffe. Mettre le moteur à l'arrêt, couper le contact et déterminer la cause de la surchauffe **une fois que le moteur a refroidi**. Voir **Contrôle du liquide de refroidissement** (page 232).

### Jauge de température d'huile

Indique la température de l'huile moteur.

A la température de fonctionnement normale, l'aiguille reste dans la zone normale.

Si l'aiguille pénètre dans la zone rouge, le moteur est en surchauffe. Réduire le régime moteur dès que les conditions de sécurité le permettent afin de permettre au moteur de refroidir. Si le moteur continue de tourner à un régime haute température avec l'aiguille dans la zone rouge, le régime moteur est automatiquement limité afin d'éviter tout endommagement du moteur.

### Manomètre de contrôle de pression de turbocompresseur

Indique la pression d'admission supplémentaire fournie par le turbocompresseur.

### Manomètre d'huile

#### AVERTISSEMENT



La conduite du véhicule avec l'aiguille du manomètre d'huile constamment dans la zone rouge risque d'endommager le moteur.

**Note :** Lorsque le moteur est froid, une pression d'huile d'environ 5 bar peut être indiquée. Ceci est normal. A mesure que le moteur se réchauffe, la pression d'huile retombe.

Cette jauge indique la pression d'huile du moteur jusqu'à la valeur maximum de sécurité prescrite de 5 bar.

Pendant la conduite normale du véhicule, la pression d'huile varie en fonction du régime moteur, montant lorsque le régime augmente et retombant lorsque le régime descend.

# Combiné des instruments

Si la pression d'huile du moteur chute en dessous de la plage normale, l'aiguille du manomètre d'huile descend dans la zone rouge du manomètre et le témoin de pression d'huile du moteur du combiné des instruments principal s'allume. Arrêter le véhicule dès que possible et couper le moteur immédiatement. Contrôler le niveau d'huile et faire l'appoint si nécessaire. Voir **Contrôle de l'huile moteur** (page 231).

## Jauge de carburant

La flèche à proximité du symbole de la pompe à essence indique de quel côté est situé le bouchon du réservoir.

## TÉMOINS D'AVERTISSEMENT ET INDICATEURS

Les témoins suivants s'allument à l'établissement du contact :

- Airbags
- ABS
- Contrôle dynamique de stabilité (ESP)
- Témoin de bas niveau de carburant
- Circuit de freinage
- Givre
- ESP arrêt

Si un témoin ne s'allume pas à l'établissement du contact, c'est l'indication d'une anomalie dans le système. Faire contrôler le système par un technicien compétent.

## Témoin ABS



S'il s'allume pendant la conduite, cela indique un mauvais fonctionnement dans le système. Le freinage normal (sans ABS) reste totalement opérationnel. Faire contrôler le système par un technicien compétent dès que possible.

## Témoin d'airbags



S'il s'allume pendant la conduite, cela indique un mauvais fonctionnement dans le système. Faites contrôler le système par un technicien correctement formé pour cette opération.

## Témoin de surveillance d'angle mort



Il s'allume lorsque la fonction est désactivée ou qu'un message est présent. Voir **Contrôleur d'angle mort** (page 76). Voir **Messages d'information** (page 96).

## Témoin du circuit de freinage



Il s'allume lorsque le frein de stationnement est serré.

### AVERTISSEMENT



Diminuer progressivement la vitesse et stopper le véhicule dès que les conditions de sécurité le permettent. Utiliser les freins avec précaution.

S'il s'allume pendant la conduite, contrôler que le frein de stationnement n'est pas serré. Si le frein de stationnement n'est pas serré, il indique une anomalie. Faire immédiatement contrôler le système par un technicien correctement formé pour cette opération.

## Témoin de régulateur de vitesse



Il s'allume lorsqu'une vitesse est réglée à l'aide du régulateur de vitesse. Voir **Utilisation du régulateur de vitesse** (page 169).

# Combiné des instruments

## Indicateurs de direction



Ce témoin clignote en même temps que les clignotants. L'augmentation soudaine de la fréquence de clignotement indique qu'une ampoule est défectueuse. Voir

**Remplacement d'une ampoule** (page 64).

## Témoin d'anomalie du moteur



S'il s'allume pendant le fonctionnement du moteur, il indique une anomalie. S'il clignote pendant la conduite, **réduire immédiatement la vitesse du véhicule**. S'il continue de clignoter, éviter toute accélération ou décélération brusque. Faire immédiatement contrôler le système par un technicien correctement formé pour cette opération.

### ATTENTION



Si le témoin d'anomalie du moteur s'allume en même temps que l'apparition d'un message, faites contrôler le système le plus tôt possible.

## Témoin de marche avant



Il s'allume lorsque la fonction est désactivée ou lorsqu'un message s'affiche. Voir

**Fonction Forward alert (alerte de ralentissement du trafic)** (page 175).

## Témoin de projecteurs antibrouillard



Il s'allume lorsque les projecteurs antibrouillard sont activés.

## Témoin de verglas

### AVERTISSEMENT



Même si la température dépasse +4 °C (39 °F), il n'est pas certain que la route soit exempte de dangers dus à de mauvaises conditions météorologiques.



Il s'allume et présente une lueur orange lorsque la température extérieure se situe entre +4°C (39°F) et 0°C (32°F). Il présente une lueur rouge lorsque la température est inférieure à 0°C (32°F).

## Témoin de préchauffage



Voir **Démarrage d'un moteur diesel** (page 135).

## Témoin de phares



Il s'allume lorsque les feux de croisement ou les feux de stationnement ou de position arrière sont allumés.

## Témoin d'allumage



S'il s'allume pendant la conduite, cela indique un mauvais fonctionnement dans le système. Mettre à l'arrêt tous les dispositifs électriques qui ne sont pas indispensables. Faire immédiatement contrôler le système par un technicien correctement formé pour cette opération.

## Témoin d'avertisseur de changement de voie



Il s'allume lorsque la fonction est désactivée ou lorsqu'un message s'affiche. Voir

**Avertissement de démarrage sur voie** (page 181).

# Combiné des instruments

## Témoin de bas niveau de carburant



S'il s'allume, remplir le réservoir dès que possible.

## Témoin de pneus sous-gonflés.



Voir **Système de surveillance de la pression des pneus** (page 253).

## Témoin de feux de route



Il s'allume lorsque les feux de route sont activés. Il clignote lorsque vous effectuez un appel de phares.

## Indicateur de message



Il s'allume lorsqu'un nouveau message est enregistré dans l'afficheur multifonction. Voir

**Messages d'information** (page 96).

## Témoin de pression d'huile

### ATTENTION



S'il s'allume bien que le niveau soit correct, ne pas reprendre la route.

Faire immédiatement contrôler le système par un technicien correctement formé pour cette opération.



S'il reste allumé après le démarrage ou qu'il s'allume pendant la conduite, cela signifie qu'il y a une anomalie dans le système. Immobiliser le véhicule dès qu'il est possible de le faire en sécurité et couper le moteur. Contrôler le niveau d'huile moteur. Voir **Contrôle de l'huile moteur** (page 231).

## Témoin de feux de brouillard arrière



Il s'allume lorsque les feux arrière de brouillard sont activés.

## Rappel de bouclage de ceinture



Voir **Rappel de bouclage de ceinture de sécurité** (page 31).

## Témoin de passage



Il s'allume pour informer le conducteur que le passage à un rapport plus élevé permet une meilleure économie de carburant et un niveau moins élevé d'émissions polluantes (gaz carbonique). Il ne s'allume pas lors d'une accélération rapide, d'un freinage ou lorsque la pédale d'embrayage est enfoncée.

## Témoin de contrôle dynamique de stabilité (ESP)



Pendant la conduite, le témoin clignote lors des interventions du système. Si le témoin ne s'allume pas après l'établissement du contact ou reste allumé en continu pendant la conduite, c'est l'indication d'une anomalie dans le système. Le système se désactive pendant toute la durée de l'anomalie. Faire contrôler le système par un technicien compétent dès que possible.



Si le système d'antipatinage est désactivé, le témoin s'allume. Le témoin s'éteint lorsque vous réactivez le système ou coupez le contact.

# Combiné des instruments

## Témoin de démarrage/arrêt



Le témoin démarrage/arrêt est allumé lorsque le moteur s'arrête ou en combinaison avec un message. Voir **Utilisation du démarrage-arrêt** (page 139). Voir **Messages d'information** (page 96).

## SIGNAUX SONORES ET INDICATEURS

### Activation et désactivation des signaux sonores

Vous pouvez désactiver certains signaux sonores dans l'écran d'information à l'aide de la commande au volant. Pour l'emplacement des repères : Voir **Bref aperçu** (page 12).

Pour choisir les signaux sonores qui doivent se faire entendre si besoin est :

1. Appuyez sur la touche flèche vers la gauche du volant pour accéder au menu principal.
2. Mettre en valeur **Settings** avec les touches flèches vers le haut et vers le bas et appuyer sur la touche flèche vers la droite.
3. Mettez en valeur **Signaux sonores** et appuyez sur la touche flèche vers la droite.
4. Sélectionnez **Information** ou **Alarme** et appuyez sur la touche **OK** pour activer ou désactiver le signal sonore.
5. Appuyez sur la touche flèche vers la gauche pour quitter le menu. Appuyer sur la touche flèche gauche et la maintenir enfoncée pour revenir à l'affichage du menu principal.

## Transmission automatique

Si la position **P** n'est pas sélectionnée, un signal sonore retentit à l'ouverture de la porte conducteur.

## Givre

### AVERTISSEMENT



Même si la température dépasse +4 °C (39 °F), il n'est pas certain que la route soit exempte de dangers dus à de mauvaises conditions météorologiques.

Il y a émission d'un bip dans les conditions suivantes :

- +4 °C (39 °F) ou moins : avertissement de givre.
- 0 °C (32 °F) ou moins : risque de routes verglacées.

## Clé hors du véhicule

### Véhicules avec entrée sans clé

Si le moteur tourne et qu'une clé passive n'est plus détectée à l'intérieur du véhicule, un avertissement sonore retentit.

### Porte ouverte

Un avertissement sonore retentit lorsqu'une des portes est ouverte si le véhicule dépasse une vitesse relativement basse.

### Feux allumés

Un signal sonore retentit à l'ouverture de la porte conducteur lorsque les feux extérieurs sont allumés et le contact coupé.

## Témoin de bas niveau de carburant

Un avertissement sonore retentit lorsqu'il reste moins de 6 litres (1,3 gallons) de carburant environ.



# Combiné des instruments

---

## **Rappel de bouclage de ceinture**

Voir **Rappel de bouclage de ceinture de sécurité** (page 31).

# Affichages d'informations

## GÉNÉRALITÉS

**Note :** L'afficheur multifonction reste allumé plusieurs minutes après la coupure du contact.

Différents systèmes sur votre véhicule peuvent être contrôlés à l'aide des commandes de l'afficheur multifonction sur la colonne de direction. Des renseignements correspondants sont affichés sur l'afficheur multifonction.

Pour des instructions détaillées sur l'utilisation du système de navigation, se reporter au Manuel approprié.

### Liste des dispositifs

L'icône change de couleur pour indiquer la fonction actuellement utilisée.



CD



Autoradio



Entrée auxiliaire



Téléphone



Réglages

## Les commandes

Appuyez sur les touches fléchées **haut** et **bas** pour faire défiler les options de menu et les mettre en surbrillance dans un menu.

Appuyez sur la touche fléchée **droite** pour entrer dans un sous-menu.

Appuyez sur la touche flèche **vers la gauche** pour quitter un menu.

Maintenez enfoncée la touche flèche **vers la gauche** pour revenir à tout moment à l'affichage du menu principal (touche Escape).

Appuyez sur la touche **OK** pour choisir et confirmer un réglage.

## Structure de menu - afficheur multifonction

### Tous les véhicules

Vous pouvez accéder au menu à l'aide des commandes de l'affichage d'information. Pour l'emplacement des repères : Voir **Bref aperçu** (page 12).

# Affichages d'informations

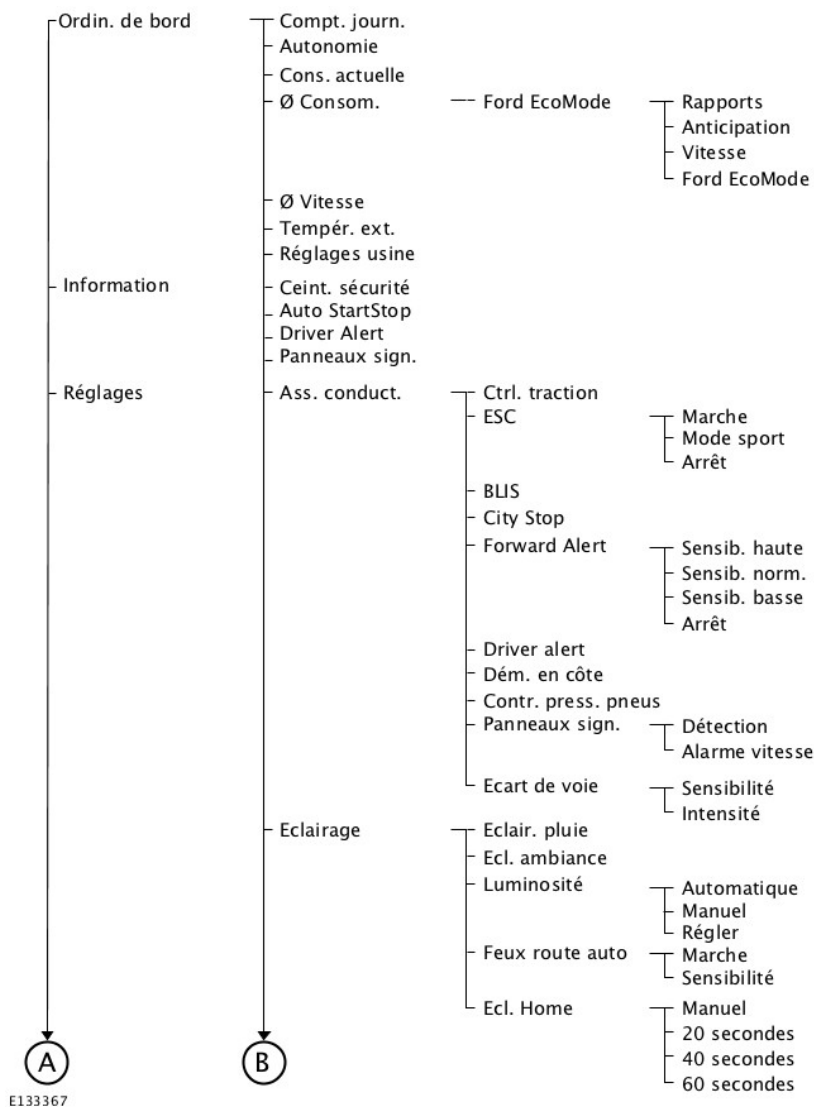

E133367

# Affichages d'informations

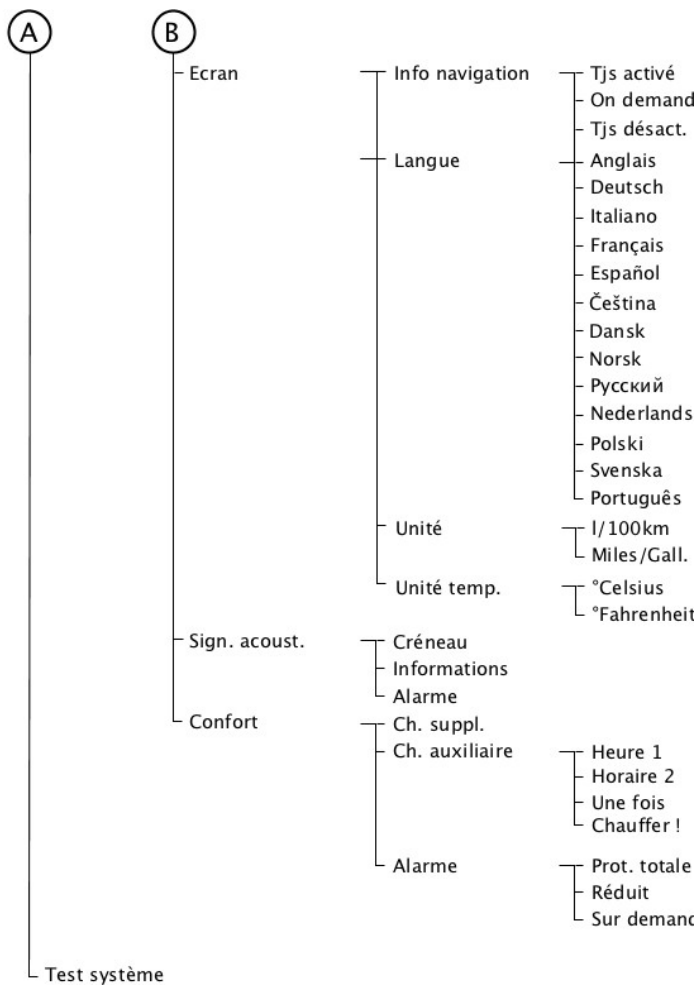

E133368

# Affichages d'informations

## Structure de menu - afficheur multifonction

Vous pouvez accéder au menu à l'aide des touches du système audio ou d'aide à la navigation.

### Tous les véhicules

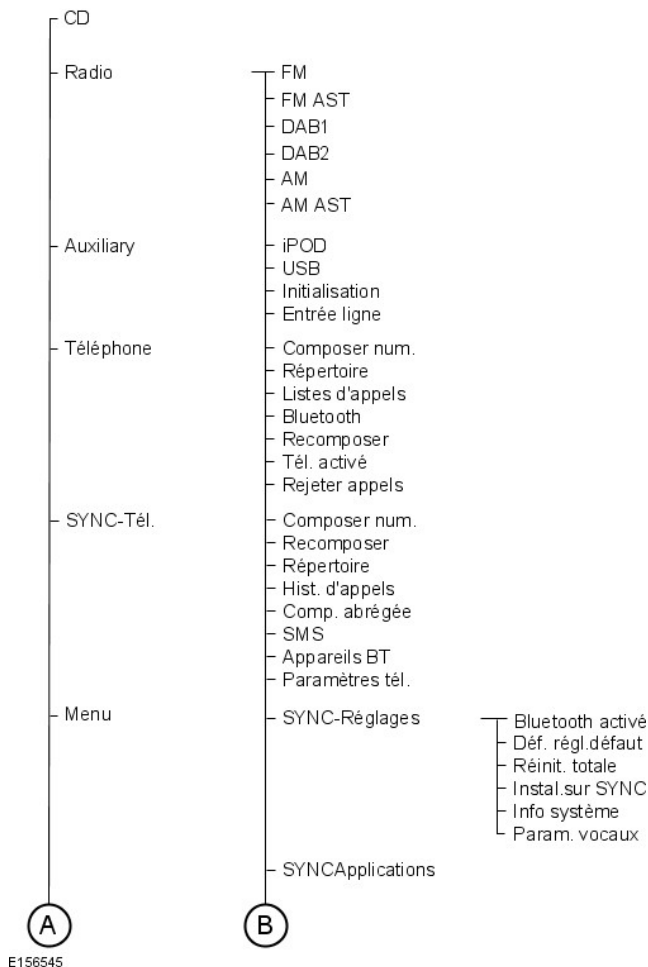

# Affichages d'informations

---

A

Menu

B

Réglages Audio

Heure

- Volume adaptatif
- Son
- Volume navi
- Réglage DSP
- Egaliseur DSP
- Nouvelles
- Fréquence altern
- RDS régional
- Continuité DAB
- Bluetooth

- Régler l'heure
- Régler la date
- Heure GPS
- Fuseau horaire
- Heure d'été
- Mode 24 h

E156546

## Structure de menu - afficheur multifonction

Vous pouvez accéder au menu à l'aide des commandes de l'afficheur multifonction.

Pour l'emplacement des repères : Voir

**Bref aperçu** (page 12).

# Affichages d'informations

## (Véhicules avec système d'aide à la navigation)

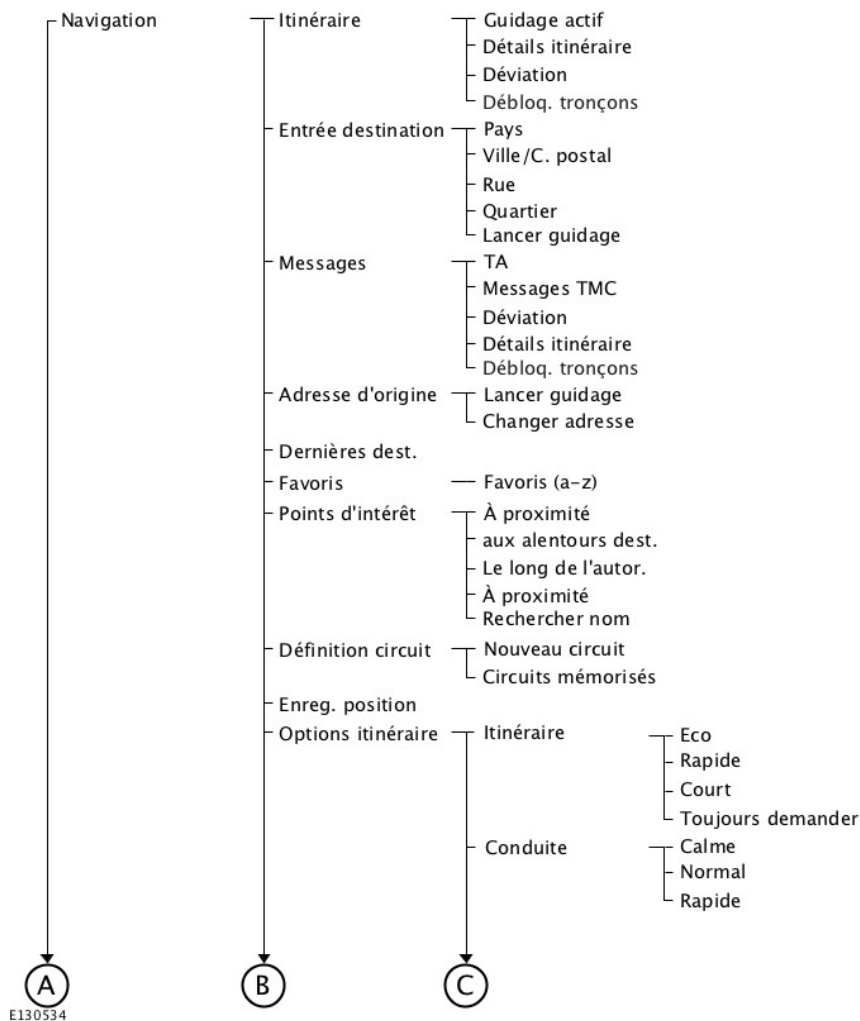

# Affichages d'informations

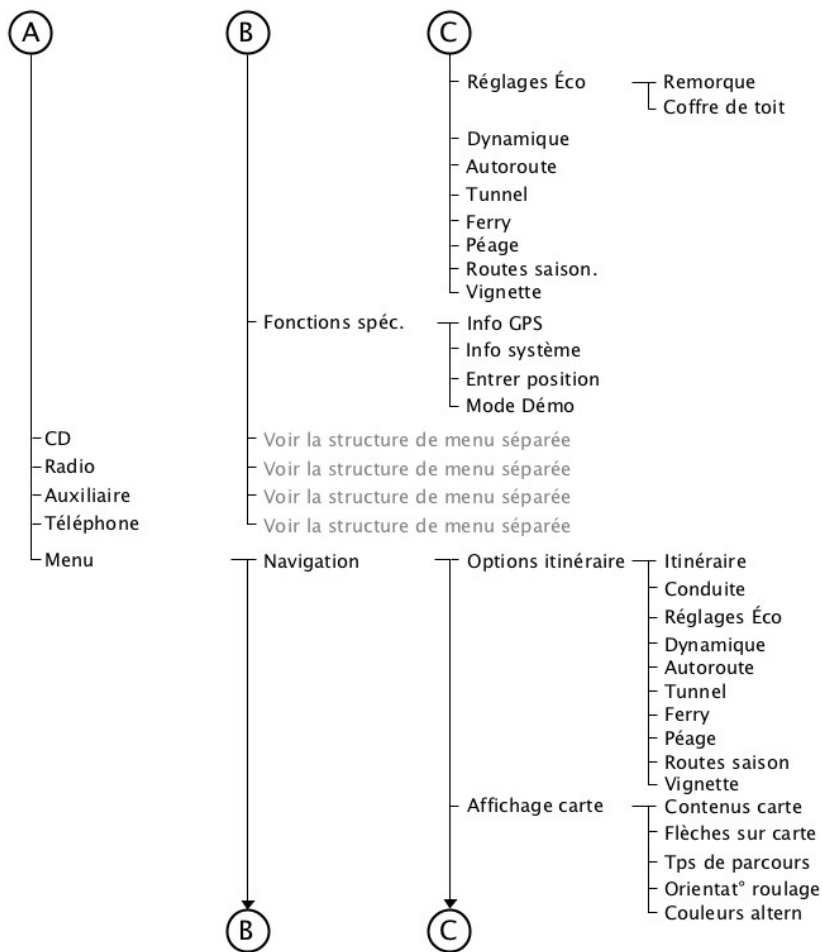

E130535



# Affichages d'informations

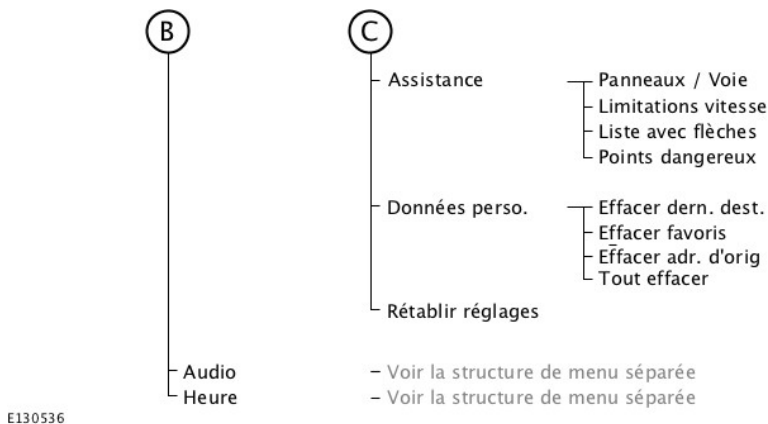

## ORDINATEUR DE BORD

### Totalisateur journalier

Il enregistre le kilométrage parcouru sur un parcours donné.

### Autonomie

Indique la distance approximative que peut parcourir le véhicule avec le carburant restant dans le réservoir. Le changement de type de conduite peut provoquer des écarts avec l'autonomie affichée.

### Consommation momentané

Indique la consommation de carburant moyenne actuelle.

### Consommation moyenne

Indique la consommation de carburant moyenne depuis la dernière remise à zéro de la fonction.

### Vitesse moyenne

Indique la vitesse moyenne depuis la dernière remise à zéro de la fonction.

## Température extérieure

Indique la température extérieure.

## Totalisateur

Il enregistre le kilométrage parcouru par le véhicule.

## Réinitialisation de l'ordinateur de bord

Pour remettre à zéro un affichage particulier :

1. Mettre en valeur **Ordin. de bord** avec les touches flèches vers le haut et vers le bas et appuyer sur la touche flèche vers la droite.
2. Mettre en valeur la fonction à remettre à zéro.
3. Maintenir la touche **OK** enfoncée.

## RÉGLAGES PERSONNALISÉS

### Réglage de la langue

Un choix de 13 langues est disponible :

# Affichages d'informations

Anglais, Allemand, Italien, Français, Espagnol, Russe, Néerlandais, Polonais, Suédois, Portugais, Tchèque, Danois et Norvégien.

## Unités de mesure

Pour sélectionner alternativement les unités de mesure métriques et Anglo-saxonnes, faites défiler jusqu'à cet affichage puis appuyez sur la touche **OK**.

La sélection alternative des unités de mesure grâce à cet écran s'applique aux affichages suivants :

- Autonomie.
- Consommation moyenne de carburant
- Consommation instantanée.
- Vitesse moyenne

## Unités de température

Pour sélectionner alternativement les unités de mesure métriques et Anglo-saxonnes, faites défiler jusqu'à cet affichage puis appuyez sur la touche **OK**.

La sélection alternative des unités de température grâce à cet écran s'applique aux affichages suivants :

- Température extérieure.
- Affichage de la température dans la climatisation automatique.

## Désactivation des signaux sonores

Les signaux sonores suivants peuvent être désactivés :

- Messages d'avertissement.
- Messages d'information.

## MESSAGES D'INFORMATION

**Note :** Certains messages peuvent apparaître abrégés ou tronqués en fonction du type de combiné d'instruments de votre véhicule.



E130248

Appuyez sur la touche **OK** pour accuser réception et supprimer certains messages de l'afficheur multifonction. D'autres messages seront supprimés automatiquement au bout de quelques temps.

Certains messages doivent être confirmés avant de pouvoir accéder aux menus.

## Indicateur de message



L'indicateur de message s'allume pour souligner certains messages. Il prend une couleur rouge ou jaune, selon le degré de gravité du message, et reste allumé jusqu'à ce que le symptôme à l'origine du message ait été corrigé.

Certains messages sont complétés par un symbole spécifique au système avec un message.

# Affichages d'informations

## Active City Stop

Message	Témoin	Mesure corrective
Capteur Active City Stop bloqué Nettoyer vitre	jaune	Voir <b>A l'aide de l'Active City Stop</b> (page 190).
Active City Stop non disponible	jaune	Voir <b>A l'aide de l'Active City Stop</b> (page 190).
Active City Stop Feinage automatique	-	Voir <b>A l'aide de l'Active City Stop</b> (page 190).

## Airbags

Message	Indicateur de message	Mesure corrective
Airbag Anomalie révis. immédiate	jaune	Faire contrôler le système par un technicien compétent dès que possible.

## Alarme

Message	Indicateur de message	Mesure corrective
Alarme déclenchée contrôler véhicule	jaune	Voir <b>Alarme</b> (page 45).
Alarme Anomalie Révis. nécessaire	-	Faites contrôler le système par un technicien correctement formé pour cette opération.

## Commande de feux de route automatique

Message	Témoin	Mesure corrective
Caméra avant Visibilité basse Nettoyer vitre	jaune	Le capteur de caméra avant dispose d'une visibilité réduite. Nettoyer le pare-brise.
Caméra avant Anomalie Révis. nécessaire	jaune	Le capteur de caméra avant présente une anomalie. Le faire contrôler dès que possible.

# Affichages d'informations

## Batterie et circuit de charge

Message	Indicateur de message	Mesure corrective
Sur tension système électrique Stopper SVP	Rouge	Immobiliser le véhicule dès qu'il est possible de le faire en sécurité et couper le moteur. Faire contrôler le système par un technicien compétent dès que possible.
Tension batterie basse cf. Manuel	jaune	Faire contrôler le système par un technicien compétent dès que possible.

## Surveillance des angles morts

Message	Indicateur de message	Mesure corrective
BLIS Visibilité basse cf. manuel	jaune	Voir <b>Contrôleur d'angle mort</b> (page 76).
BLIS: anomalie capteur droit Révis. nécessaire	jaune	Faire contrôler le système par un technicien compétent dès que possible.
BLIS: anomalie capteur gauche Révis. nécessaire	jaune	Faire contrôler le système par un technicien compétent dès que possible.
BLIS Non disponible Mode remorque	jaune	Voir <b>Contrôleur d'angle mort</b> (page 76).

## Sécurité enfant

Message	Indicateur de message	Mesure corrective
Sécurité enfants Anomalie Révis. nécessaire	jaune	Faire contrôler le système par un technicien compétent dès que possible.

# Affichages d'informations

## Climatisation

Message	Témoin	Mesure corrective
Chauffage auxiliaire en marche	jaune	Voir <b>Chauffage auxiliaire</b> (page 118).
Chauffage auxiliaire coupé	-	Voir <b>Chauffage auxiliaire</b> (page 118).

## Régulateur de vitesse et régulateur de vitesse adaptatif (ACC)

Message	Témoin	Mesure corrective
Capteur radar AV bloqué cf. manuel	jaune	Voir <b>Régulateur de vitesse adaptatif (ACC)</b> (page 171).
Forward Alert non disponible	jaune	Voir <b>Régulateur de vitesse adaptatif (ACC)</b> (page 171).
ACC non disponible	jaune	Voir <b>Régulateur de vitesse adaptatif (ACC)</b> (page 171).

## Portes ouvertes

Message	Indicateur de message	Mesure corrective
Porti. conducteur ouverte	Rouge	Arrêter le véhicule dès que les conditions de sécurité le permettent et fermer.
Côté conducteur portière arrière ouverte	Rouge	Arrêter le véhicule dès que les conditions de sécurité le permettent et fermer.
Portière passager avant ouverte	Rouge	Arrêter le véhicule dès que les conditions de sécurité le permettent et fermer.
Côté passager portière arrière ouverte	Rouge	Arrêter le véhicule dès que les conditions de sécurité le permettent et fermer.
Coffre ouvert	Rouge	Arrêter le véhicule dès que les conditions de sécurité le permettent et fermer.
Capot moteur ouvert	Rouge	Arrêter le véhicule dès que les conditions de sécurité le permettent et fermer. Voir <b>Ouverture et fermeture du capot</b> (page 220).

# Affichages d'informations

---

## Alarme conducteur

Message	Témoïn	Mesure corrective
Alarme Conducteur fatigué Arrêt maintenant	Rouge	Arrêter le véhicule et faire une pause dès qu'il est possible de le faire en toute sécurité.
Alarme Conducteur fatigué Arrêt conseillé	jaune	Faire une pause dès que possible.

## Dispositif antivol de moteur

Message	Indicateur de message	Mesure corrective
Anti-démarrage activé cf. Manuel	jaune	Votre clé n'a pas été identifiée. Retirer la clé puis effectuer une nouvelle tentative de démarrage.
Anti-démarrage Anomalie Révis. nécessaire	jaune	Faire contrôler le système par un technicien compétent dès que possible.

## Assistance au démarrage en côte

Message	Indicateur de message	Mesure corrective
Assistant de démarrage en côte non disponible	jaune	Faites contrôler le système par un technicien correctement formé pour cette opération.

# Affichages d'informations

## Systeme d'ouverture sans clé

Message	Indicateur de message	Mesure corrective
Ford KeyFree Clé pas dans véhicule	Rouge	Voir <b>Entrée sans clé</b> (page 38).
Ford KeyFree Clé dans véhicule	jaune	Voir <b>Entrée sans clé</b> (page 38).
Ford KeyFree Placer la clé dans le porte-clé	-	Voir <b>Entrée sans clé</b> (page 38).
Ford KeyFree Clé non détectée	-	Voir <b>Entrée sans clé</b> (page 38).
Clé Pile faible Remplacer pile	-	Voir <b>Remplacement de la pile de la télécommande</b> (page 33).
Verrou de direction bloqué Tourner le volant	-	Voir <b>Verrou de direction</b> (page 132).

## Aide au maintien de trajectoire

Message	Témoin	Mesure corrective
Assis. maint. voie Révis. nécessaire	jaune	Faire contrôler le système par un technicien compétent dès que possible.

# Affichages d'informations

## Eclairage

Message	Indicateur de message	Mesure corrective
Eclairage AV Anomalie Révis. nécessaire	jaune	Faire contrôler le système par un technicien compétent dès que possible.
Feu stop Ampoule défectueuse	-	Une ou les deux ampoules de feux stop ont grillé. Contrôler les ampoules de feux stop. Voir <b>Remplacement d'une ampoule</b> (page 64).
Feu position Ampoule défectueuse	-	Une ou les deux ampoules de feu de position ou de clignotant latéral ont grillé. Contrôler les ampoules de feux de stationnement et de feux arrière. Voir <b>Remplacement d'une ampoule</b> (page 64).
Feu antibr. AR Ampoule défectueuse	-	Une ou les deux ampoules de feux arrière de brouillard ont grillé. Contrôler les ampoules de feux arrière de brouillard. Voir <b>Remplacement d'une ampoule</b> (page 64).
Feu code Ampoule défectueuse	-	Une ou les deux ampoules de feux de croisement ont grillé. Contrôler les ampoules de feux de croisement. Voir <b>Remplacement d'une ampoule</b> (page 64).
Feu stop remorque Ampoule défaut.	-	Une ou les deux ampoules de feux stop de remorque ont grillé. Contrôler les ampoules de feux stop de votre remorque.
Clignotant remorque Ampoule défaut.	-	Une ou les deux ampoules de clignotants de remorque ont grillé. Contrôler les ampoules de clignotants de votre remorque.



# Affichages d'informations

## Entretien

Message	Indicateur de message	Mesure corrective
Moteur Surchauffe Stopper SVP	Rouge	Immobiliser le véhicule dès qu'il est possible de le faire en sécurité et couper le moteur. Faire contrôler le système par un technicien compétent dès que possible.
Niveau liquide frein insuffisant Révis. immédiate	Rouge	Contrôler le niveau de liquide de frein. Voir <b>Contrôle de liquide de freins et d'embrayage</b> (page 233).
Moteur Anomalie révis. immédiate	Rouge	Arrêter le véhicule dès que possible et couper le moteur immédiatement. Faire immédiatement contrôler le système par un technicien correctement formé pour cette opération.
Eau détectée dans carburant Révis. nécessaire	jaune	Faire contrôler le système par un technicien compétent dès que possible.
Moteur Anomalie révis. immédiate	jaune	Faire contrôler le système par un technicien compétent dès que possible.
Niveau bas du liquide de lave-glace	-	Contrôler le niveau de liquide lave-glace. Voir <b>Contrôle du liquide lave-glace</b> (page 233).
Huile moteur vidange nécessaire	-	Faites contrôler le système par un technicien correctement formé pour cette opération.

## Protection des occupants

Message	Témoin	Mesure corrective
Alarme ceinture de sécurité Révision néces.	-	Faire contrôler le système par un technicien compétent dès que possible.

## Aide au stationnement

Message	Témoin	Mesure corrective
Assistant parking Anomalie Révis. nécessaire	jaune	Faire contrôler le système par un technicien compétent dès que possible.

# Affichages d'informations

## Frein de stationnement

Message	Témoïn	Mesure corrective
Frein de stationnement serré	Rouge	Voir <b>Frein de stationnement</b> (page 153).
Frein de stationnement serré	jaune	Voir <b>Frein de stationnement</b> (page 153).

## Direction assistée

Message	Indicateur de message	Mesure corrective
Direction verrouillée Anomalie Stopper SVP	Rouge	Immobiliser le véhicule dès qu'il est possible de le faire en sécurité et couper le moteur. Faire contrôler le système par un technicien compétent dès que possible.
Direction Perte totale Stopper SVP	Rouge	Immobiliser le véhicule dès qu'il est possible de le faire en sécurité et couper le moteur. Faire contrôler le système par un technicien compétent dès que possible.
Direction assistée Anomalie Révis. nécessaire	jaune	Direction assistée. La direction restera totalement opérationnelle mais il sera nécessaire d'exercer une force supplémentaire sur le volant. Faire contrôler le système par un technicien compétent dès que possible.
Direction Anomalie révis. immédiate	jaune	Faites contrôler le système par un technicien correctement formé pour cette opération.

## Contrôle dynamique de stabilité (ESP)

Message	Témoïn	Mesure corrective
Système anti-patinage coupé	jaune	Voir <b>Généralités</b> (page 88).

# Affichages d'informations

## Démarrage du moteur

Message	Indicateur de message	Mesure corrective
Ford KeyFree Couper contact action. "POWER"	Rouge	Voir <b>Démarrage sans clé</b> (page 135).
Rouler pr nettoyer filtre échappement Cf. manuel	jaune	Voir <b>Filtre à particules diesel</b> (page 137).
Moteur Anomalie révis. immédiate	jaune	Voir <b>Filtre à particules diesel</b> (page 137).
Pour démarrer actionner frein	-	Voir <b>Démarrage sans clé</b> (page 135).
Pour démarrer actionner embrayage	-	Voir <b>Démarrage sans clé</b> (page 135).
Pour démarrer actionner frein et embrayage	-	Voir <b>Démarrage sans clé</b> (page 135).
Temps de lancement dépassé	-	Voir <b>Démarrage et arrêt du moteur</b> (page 132).
Moteur Préchauffage	-	Voir <b>Démarrage d'un moteur diesel</b> (page 135).
Nettoyage du filtre d'échappement	-	Voir <b>Filtre à particules diesel</b> (page 137).
Nettoyage du filtre terminé	-	Voir <b>Filtre à particules diesel</b> (page 137).

# Affichages d'informations

## Démarrage-arrêt

Message	Indicateur de message	Mesure corrective
Auto StartStop Couper contact	Rouge	Couper l'allumage avant de quitter votre véhicule si le système a coupé le moteur. Voir <b>Utilisation du démarrage-arrêt</b> (page 139).
Auto StartStop Anomalie Révis. nécessaire	jaune	Faites contrôler le système par un technicien correctement formé pour cette opération.
Auto StartStop Action. embrayage pour démarrer	-	Le moteur doit être redémarré, enfoncer la pédale d'embrayage pour démarrer. Voir <b>Utilisation du démarrage-arrêt</b> (page 139).
Auto StartStop vit. sur pt. mort	-	Sélectionner la position neutre pour que le système redémarre le moteur. Voir <b>Utilisation du démarrage-arrêt</b> (page 139).
Auto StartStop Démar. manuel requis	-	Le système ne fonctionne pas. Un redémarrage manuel est nécessaire.

## Boîte de vitesses

Message	Indicateur de message	Mesure corrective
Boîte vitesses Surchauffe Actionner frein	Rouge	Lors de certaines conditions de conduite, il se peut que les embrayages surchauffent dans la transmission. Dans ces conditions vous devez appuyer sur la pédale de frein et arrêter le véhicule pour empêcher la surchauffe d'augmenter. Sélectionnez <b>N (POINT MORT)</b> ou <b>P (STATIONNE-</b>

## Affichages d'informations

Message	Indicateur de message	Mesure corrective
		<b>MENT</b> ) et appuyez sur la pédale de frein et serrez le frein de stationnement jusqu'à ce que la boîte de vitesses ait refroidi et que le message disparaisse de l'affichage. Si vous conduisez le véhicule avec ce message affiché vous sentirez le véhicule brouter, indiquant l'augmentation de la surchauffe.
Transmission Anomalie Révis. immédiate	Rouge	Faire contrôler le système par un technicien compétent dès que possible.
Boîte vitesses Surchauffe Stopper SVP	Rouge	La transmission est trop chaude. Dans de telles conditions, la boîte de vitesses désengage l'entraînement pour éviter tout endommagement du fait de la surchauffe. Il est alors impossible de conduire jusqu'à ce que la transmission ait refroidie. Sélectionnez <b>N (POINT MORT)</b> ou <b>P (STATIONNEMENT)</b> et appuyez sur la pédale de frein et serrez le frein de stationnement jusqu'à ce que la boîte de vitesses ait refroidi et que le message disparaisse de l'affichage.
Boîte vitesses Surchauffe Actionner frein	jaune	Lors de certaines conditions de conduite, il se peut que les embrayages surchauffent dans la transmission. Dans ces conditions vous devez appuyer sur la pédale de frein et arrêter le véhicule pour empêcher la surchauffe d'augmenter. Sélectionnez <b>N (POINT MORT)</b> ou <b>P (STATIONNEMENT)</b> et appuyez sur la pédale de frein et serrez le frein de stationnement jusqu'à ce que la boîte de vitesses ait refroidi et que le message disparaisse de l'affichage. Si vous conduisez le véhicule avec ce message affiché vous sentirez le véhicule brouter, indiquant l'augmentation de la surchauffe.
Transmission Fonction limitée cf. Manuel	jaune	Il se peut que certains rapports ne soient pas disponibles. Faire contrôler le système par un technicien compétent dès que possible.
Réchauffage Boîte vitesses Attendez SVP	-	Par temps froid, après démarrage du moteur, il se peut que la transmission tarde quelques secondes avant d'engager la position <b>R (MARCHÉ ARRIÈRE)</b> ou <b>D (MARCHÉ AVANT)</b> . Maintenir la pédale de frein enfoncée jusqu'à ce que ces messages disparaissent de l'affichage.

## Affichages d'informations

Message	Indicateur de message	Mesure corrective
Boîte vitesse pas position park. Sélectionner P	-	Voir <b>Transmission automatique</b> (page 149). Voir <b>Démarrage et arrêt du moteur</b> (page 132).
Pour démarrer actionner frein	-	Voir <b>Transmission automatique</b> (page 149). Voir <b>Démarrage et arrêt du moteur</b> (page 132).
Appuyer sur la pédale de frein	-	Voir <b>Transmission automatique</b> (page 149).

### Système de contrôle de la pression de gonflage des pneus

Message	Indicateur de message	Mesure corrective
Contrôler pression pneus	jaune	La pression d'un ou de plusieurs pneu(s) a chuté. Contrôler dès que possible.
Syst. press. pneus Anomalie Révis. nécessaire	jaune	Anomalie permanente. Faites contrôler votre véhicule par un technicien expérimenté.

# Contrat de licence d'utilisateur final

## PRINCIPES DE FONCTIONNEMENT

### Air extérieur

Gardez les entrées d'air devant le pare-brise exemptes d'obstruction (neige, feuilles, etc.) pour permettre le bon fonctionnement du système de chauffage, ventilation et climatisation.

### Ventilation en circuit fermé

#### ATTENTION

! Une utilisation prolongée de la fonction de ventilation en circuit fermé peut être à l'origine d'un embuage des vitres. Si les vitres s'embuent, suivez les réglages de dégivrage et désembuage du pare-brise.

L'air présent dans l'habitacle sera continuellement recirculé. L'air extérieur ne pénètre pas dans le véhicule.

### Chauffage

L'efficacité du chauffage dépend de la température du liquide de refroidissement.

### Climatisation

**Note :** La climatisation ne fonctionne que lorsque la température est supérieure à 4°C (39°F).

**Note :** L'utilisation de la climatisation entraîne une augmentation de la consommation de carburant du véhicule.

L'air est dirigé à travers l'évaporateur où il est refroidi. L'humidité est extraite de l'air pour éviter l'embuage des vitres. La condensation qui en résulte est évacuée vers l'extérieur du véhicule et il est donc normal de voir une petite flaque d'eau sous le véhicule.

## Généralités sur la commande de la température et de l'humidité dans l'habitacle

Fermez complètement toutes les vitres.

### Réchauffement de l'habitacle

Orientez le flux d'air vers vos pieds. Par temps froid ou humide, orientez une partie de l'air vers le pare-brise et les vitres de portes.

### Refroidissement de l'habitacle

Orientez le flux d'air vers votre visage.

## OUIES D'AÉRATION

### Buses d'aération centrales

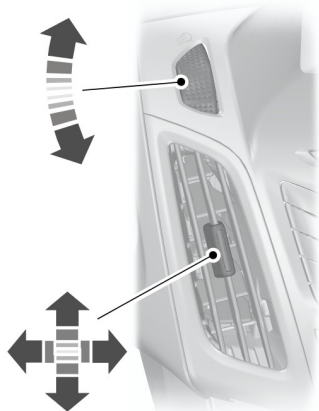

# Contrat de licence d'utilisateur final

## Buse d'aération latérale

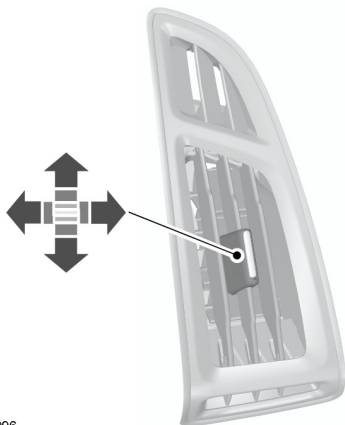

E132996

## CLIMATISATION MANUELLE

### Commande de distribution d'air

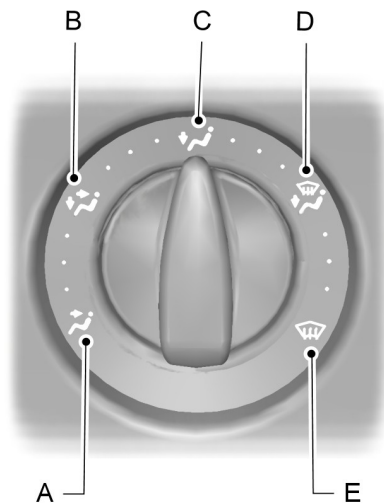

E74660

- A Tableau de bord
- B Tableau de bord et plancher
- C Plancher
- D Plancher et pare-brise
- E Pare-brise

La commande de répartition d'air peut être réglée sur n'importe quelle position intermédiaire.



# Contrat de licence d'utilisateur final

## Soufflerie

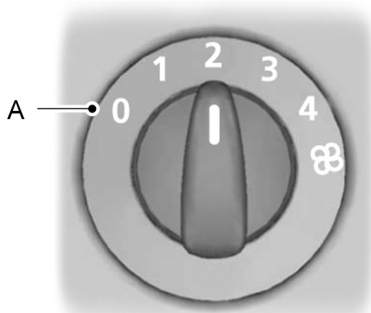

E75470

A OFF (désactivé)

**Note :** Si vous mettez la soufflerie à l'arrêt, le pare-brise peut s'embuer.

## Ventilation en circuit fermé



Appuyer sur le bouton pour basculer entre la ventilation avec apport d'air extérieur et la ventilation en circuit fermé.

## Chauffage rapide de l'habitacle

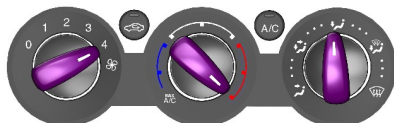

E129884

## Ventilation



E129885

Régler les commandes de répartition d'air, de soufflerie et les ouïes d'aération selon besoin.

## Air conditionné

### Mise en marche et à l'arrêt de la climatisation



Si vous coupez la ventilation, la climatisation se met également à l'arrêt. Lorsque vous rétablissez la ventilation, la climatisation se remet automatiquement en service.

### Abaissement de la température avec apport d'air extérieur



E129886

# Contrat de licence d'utilisateur final

## Refroidissement rapide de l'habitacle

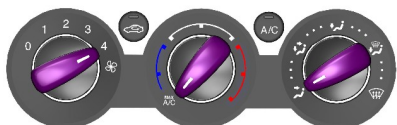

E129887

Avec la commande de chauffage dans cette position, la climatisation et la ventilation en circuit fermé se mettent en marche automatiquement.

Vous pouvez activer et désactiver la climatisation et la ventilation en circuit fermé.

## Dégivrage et désembuage du pare-brise

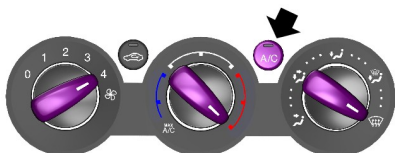

E129888

Lorsque la température est supérieure à 4°C (39°F), la climatisation se met automatiquement en marche. Vérifier que la soufflerie est en marche. Le témoin du contacteur s'allume pendant le dégivrage et le désembuage.

Si vous placez la commande de répartition d'air sur une autre position que celle du pare-brise, la **climatisation** restera activée.

Il est possible d'activer et de désactiver la climatisation et la recirculation d'air lorsque la commande de répartition d'air est réglée sur pare-brise

Au besoin, activer le pare-brise chauffant et la lunette arrière chauffante. Voir **Vitres chauffantes et rétroviseurs chauffants** (page 115).

## Diminution du taux d'humidité dans l'habitacle



E129889

## CLIMATISATION AUTOMATIQUE



E133114

# Contrat de licence d'utilisateur final

Le système règle automatiquement la température, le débit et la répartition du flux d'air et les adapte en fonction des conditions de conduite et de la météorologie. Appuyez une seule fois sur le bouton **AUTO** pour activer le mode auto.

Le système monté dans votre véhicule est une climatisation automatique bizona. Lorsque le système est en mode mono, toutes les zones de température sont rattachées à la zone conducteur. Lorsque vous désactivez le mode mono, le système double zone vous permet d'effectuer des réglages de température différents pour le côté conducteur et le côté passager avant.

**Note :** *Eviter de modifier les réglages lorsque l'intérieur du véhicule est extrêmement chaud ou froid. La climatisation automatique s'adapte automatiquement aux conditions actuelles. Pour permettre un fonctionnement correct du système, les ovies latérales et centrales doivent être totalement ouvertes.*

**Note :** *Le capteur d'ensoleillement est situé sur le dessus du tableau de bord. Ne pas couvrir le capteur.*

**Note :** *Lorsque la température ambiante est basse et que la climatisation est en mode AUTO, le flux d'air est dirigé vers le pare-brise et les vitres latérales tant que le moteur est froid.*

## Réglage de la température

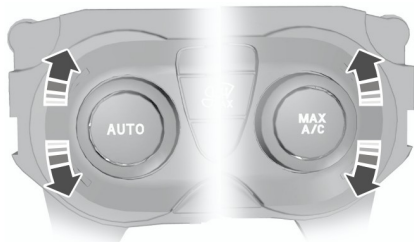

E133115

La température peut être réglée entre 15,5°C (60°F) et 29,5°C (85°F) par pas de 0,5°C (1°F). En position **LO**, 15°C (59°F), le système bascule vers le refroidissement permanent. Dans la position **HI**, 30 °C (86 °F), le système passe en réchauffage continu.

**Note :** *Lorsque l'une des deux positions **LO** ou **HI** est sélectionnée, le système ne se règle pas à une température stable.*

## Mode mono

En mode mono, les réglages de température s'appliquent de la même manière au côté conducteur et au côté passager. Si vous réglez la température à l'aide de la commande rotative du côté conducteur, les réglages s'appliquent aussi au côté passager. En mode mono, **MONO** est affiché sur l'écran.

## Pour désactiver le mode mono

Sélectionnez la température pour le côté passager à l'aide de la commande rotative du côté passager. Le mode mono se désactive et **MONO** disparaît de l'écran. La température côté conducteur reste inchangée. Vous pouvez maintenant régler séparément les températures des côtés conducteur et passager. Les réglages de température pour chaque côté sont affichés sur l'écran. Vous pouvez régler une différence de température allant jusqu'à 4°C (8°F).

**Note :** *Si vous réglez une différence de température supérieure à 4°C (8°F), la température de l'autre côté sera ajustée de sorte que la différence reste de 4°C (8°F).*

**Note :** *Si l'un des côtés est réglé sur **HI** ou **LO**, les deux côtés sont réglé sur **HI** ou **LO**.*

## Pour réactiver le mode mono

**AUTO**

# Contrat de licence d'utilisateur final

Pour réactiver le mode mono, appuyer sur le bouton **AUTO** et le maintenir appuyé.

**MONO** s'affiche à nouveau et la température côté passager adopte la valeur réglée pour le côté conducteur.

## Soufflerie



Utiliser les boutons pour régler la vitesse de soufflerie.

La configuration de la soufflerie est indiquée sur l'affichage.

Pour revenir au mode auto, appuyez sur la touche **AUTO**.

## Distribution de l'air

Pour régler la répartition d'air, appuyer sur le commutateur approprié. Toutes les combinaisons de réglages peuvent être sélectionnées simultanément.

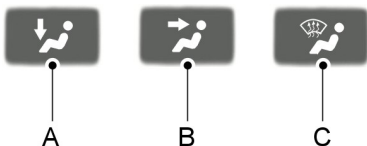

E70308

- A Plancher
- B Tableau de bord
- C Pare-brise

Lorsque vous sélectionnez le dégivrage/désenneigement du pare-brise, **A**, **B** et **C** sont désactivés automatiquement et la climatisation se met en marche. L'air extérieur entre dans le véhicule. La fonction de ventilation en circuit fermé est alors indisponible.

## Refroidissement rapide de l'habitacle



E133122

## Dégivrage et désenneigement du pare-brise



Appuyer sur le bouton de dégivrage et désenneigement du pare-brise. L'air extérieur entre dans le véhicule. La climatisation est sélectionnée automatiquement. Tant que la répartition d'air est réglée sur cette position, vous ne pouvez pas sélectionner la ventilation en circuit fermé.

Les sélecteurs de la vitesse de soufflerie et de température fonctionnent automatiquement et ne peuvent pas être réglés manuellement. La soufflerie est réglée sur la vitesse maximum et la température sur **HI**.

Lorsque la fonction de dégivrage et désenneigement du pare-brise est sélectionnée, les fonctions de pare-brise et de lunette arrière chauffants se mettent en marche automatiquement pendant un petit moment.

Pour revenir au mode auto, appuyez sur la touche **AUTO**.

## Mise en marche et à l'arrêt de la climatisation



# Contrat de licence d'utilisateur final

Appuyer sur la touche **A/C** pour mettre en marche et arrêter la climatisation. **A/C OFF** apparaît dans l'affichage lorsque la climatisation est à l'arrêt.

**A/C ON** apparaît dans l'affichage lorsque la climatisation est activée.

## Ventilation en circuit fermé



Appuyez sur la touche de ventilation en circuit fermé pour sélectionner alternativement le mode d'apport d'air extérieur et celui de ventilation en circuit fermé.

**Note :** Lorsque le système est en mode AUTO et que les températures intérieure et extérieure sont relativement élevées, le système sélectionne automatiquement la ventilation en circuit fermé afin d'optimiser le refroidissement de l'habitacle. Une fois atteinte la température sélectionnée, le système rétablit automatiquement le mode d'apport d'air extérieur.

## Mise à l'arrêt de la climatisation automatique



Appuyez sur le bouton.

Une fois la désactivation effectuée, le système de chauffage, ventilation et climatisation est mis à l'arrêt et la ventilation en circuit fermé est sélectionnée.

## VITRES CHAUFFANTES ET RÉTROVISEURS CHAUFFANTS

### Vitres chauffantes

Utiliser les vitres chauffantes pour dégivrer ou désembuer le pare-brise ou la lunette arrière.

**Note :** Les vitres chauffantes ne fonctionnent que lorsque le moteur tourne.

### Pare-brise chauffant



### Lunette arrière chauffante



### Véhicules sans chauffage auxiliaire

En cas de température ambiante inférieure à 5 °C (41°F) et de température du liquide de refroidissement inférieure à 65°C (149°F), le pare-brise et le hayon chauffants sont automatiquement activés. Ils se désactiveront automatiquement.

### Rétroviseurs extérieurs chauffants

Les rétroviseurs extérieurs à commande électrique sont équipés d'un élément chauffant qui dégivre ou désembue le verre du rétroviseur. L'élément chauffant est activé automatiquement lorsque vous mettez en marche la fonction de lunette arrière chauffante.

# Contrat de licence d'utilisateur final

## TOIT OUVRANT À COMMANDE ÉLECTRIQUE

### AVERTISSEMENT



Avant de commander le toit ouvrant à commande électrique, vérifier qu'aucun obstacle n'est présent sur la course et veiller à éloigner les enfants et les animaux de la baie de toit ouvrant. Le non-respect de cette consigne peut entraîner des blessures corporelles graves. Il est de la responsabilité des parents de ne jamais laisser un enfant sans surveillance dans le véhicule et de ne jamais laisser les clés sur le contact.

**Note :** Lorsque ces commutateurs sont utilisés à répétition pendant un intervalle de temps réduit, le système peut alors ne plus fonctionner pendant un certain temps afin d'éviter toute détérioration par surchauffe.

**Note :** Le toit ouvrant électrique peut également être commandé si le contact est coupé grâce à la fonction d'ouverture/de fermeture globale. Voir **Ouverture et fermeture globales** (page 41).

Il existe deux façons d'ouvrir le toit ouvrant - l'arrière du toit ouvrant peut être soulevé ou le toit ouvrant peut s'ouvrir de l'avant et coulisser vers l'arrière sous le toit. Le toit ouvrant s'ouvre et se ferme lorsque le commutateur est enfoncé.

Etablir le contact avant d'actionner le toit ouvrant à commande électrique.

Le toit ouvrant électrique est commandé par un commutateur situé entre les pare-soleil.

## Ouverture et fermeture du toit ouvrant

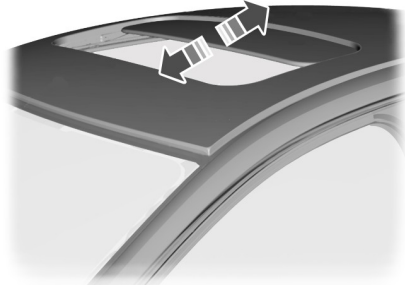

E72188

## Basculement du toit ouvrant

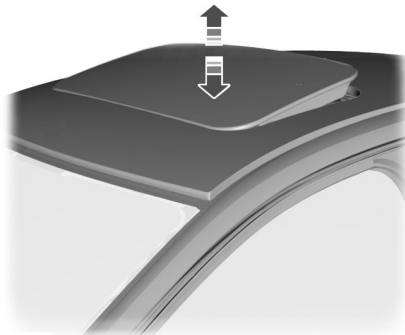

E72189

## Ouverture et fermeture automatiques du toit ouvrant

**Note :** En mode d'ouverture automatique, le toit ouvrant s'arrête à environ 8 cm de la position totalement fermée. Cette position permet de réduire les bruits de tremblements qui se produisent quelquefois lors de l'ouverture totale du toit ouvrant. Le toit ouvrant s'arrête automatiquement dans cette position uniquement lorsqu'il est ouvert automatiquement.

# Contrat de licence d'utilisateur final

---

Pour ouvrir et fermer le toit ouvrant automatiquement, appuyer sur l'un des côtés du commutateur jusqu'au deuxième point de commande et le relâcher complètement. Appuyer à nouveau pour l'arrêter.

Lorsque la position de fermeture est atteinte, le toit ouvrant s'arrête automatiquement.

## Protection anti-pincement de toit ouvrant

### AVERTISSEMENTS

 La fonction anti-pincement est désactivée jusqu'à ce que la mémoire soit réinitialisée. Fermer la vitre avec précaution afin d'éviter tout risque de blessure.

 Une fermeture négligente du toit ouvrant électrique risque d'annuler la protection anti-pincement et de provoquer des blessures.

Lorsque le toit ouvrant se ferme, il s'arrête automatiquement et s'ouvre à nouveau en cas de détection d'un obstacle sur sa course.

Afin d'annuler la protection anti-pincement en cas de résistance, p. ex. en hiver, procéder comme suit :

### AVERTISSEMENT

 Si le toit ouvrant se ferme à la troisième tentative, la fonction anti-pincement est désactivée. Veiller à ce qu'il n'y ait pas d'obstacle sur la course de fermeture du toit ouvrant.

La troisième fois, fermer le toit ouvrant jusqu'au point de résistance. La fonction anti-pincement est désactivée et le toit ouvrant ne peut pas se fermer automatiquement. Le toit ouvrant dépasse alors le point de résistance et peut être totalement fermé.

Si le toit ouvrant ne se ferme toujours pas après la troisième tentative, faire vérifier le système par un spécialiste.

## Mode de sécurité de toit ouvrant

### AVERTISSEMENT

 La fonction anti-pincement n'est pas active pendant cette procédure. Veiller à ce qu'il n'y ait pas d'obstacles sur la course de fermeture du toit ouvrant.

Si le système détecte un dysfonctionnement, il passe en mode sécurité. Le toit ouvrant ne se déplacera que pendant environ 0,5 seconde à la fois et s'arrêtera à nouveau. Fermer le toit ouvrant en appuyant de nouveau sur le bouton lorsque le toit ouvrant s'arrête. Lorsque l'arrière du toit ouvrant est soulevé, le soulever au maximum puis le refermer. Le faire vérifier par un expert immédiatement.

## Reprogrammation du toit ouvrant

### AVERTISSEMENT

 La fonction anti-pincement n'est pas active pendant cette procédure. Veiller à ce qu'il n'y ait pas d'obstacles sur la course de fermeture du toit ouvrant.

Si le toit ouvrant ne se ferme plus correctement, appliquer la procédure de reprogrammation suivante :

# Contrat de licence d'utilisateur final

- Faire basculer l'arrière du toit ouvrant aussi loin que possible. Relâcher le bouton.
- Appuyer et maintenir enfoncé le même bouton de nouveau pendant 30 secondes jusqu'à voir le toit ouvrant se déplacer.
- Relâcher le bouton, l'enfoncer immédiatement et le maintenir enfoncé encore une fois. Le toit ouvrant se fermera, s'ouvrira totalement et se refermera. Ne pas relâcher le bouton jusqu'à ce que le toit ouvrant ait atteint la position fermée pour la deuxième fois.

Si le bouton n'est pas maintenu enfoncé, la fonction de réapprentissage s'interrompt. Répéter la procédure une nouvelle fois depuis le début.

## CHAUFFAGE AUXILIAIRE

### Chauffage de stationnement

#### AVERTISSEMENTS



Le chauffage de stationnement ne doit pas être utilisé dans les stations-service, à proximité de sources de vapeurs ou de poussières combustibles ou encore dans un local fermé.



Le chauffage auxiliaire doit être utilisé au moins une fois par mois pendant environ 10 minutes tout au long de l'année. Cette précaution permet d'éviter tout grippage de la pompe à eau et du moteur du chauffage.

**Note :** *Le chauffage de stationnement ne fonctionne que s'il y a au moins 7,5 litres (1,6 gallons) de carburant dans le réservoir et si la température ambiante est inférieure à 15°C (59°F). Le chauffage ne fonctionne pas si le niveau de charge de la batterie est bas.*

**Note :** *Le chauffage dépend de la température ambiante.*

**Note :** *Lorsque le chauffage de stationnement est activé, des fumées d'échappement peuvent s'échapper par les côtés du véhicule. Ceci est normal.*

**Note :** *Pour les véhicules à système de chauffage, ventilation et climatisation manuel, le chauffage de l'habitacle dépend des réglages de température, de répartition d'air et de ventilation.*

Le chauffage de stationnement fonctionne indépendamment du chauffage du véhicule en chauffant le circuit de liquide de refroidissement du moteur. Il est alimenté par le réservoir de carburant du véhicule. Vous pouvez aussi l'utiliser lorsque le véhicule est en mouvement pour aider le chauffage du véhicule à réchauffer plus rapidement l'habitacle.

A condition d'être correctement utilisé, le chauffage de stationnement offre les avantages suivants :

- Il préchauffe l'intérieur du véhicule.
- Il évite la formation de givre sur les vitres en cas de gel et évite tout problème de condensation.
- Il évite les démarrages à froid et permet au moteur de monter en température plus rapidement.

Pour éviter une décharge de la batterie :

- Lorsque le chauffage de stationnement a effectué un cycle de chauffage, le cycle suivant de chauffage programmé ne s'effectue que si le moteur a été démarré entre-temps.
- Après un cycle de chauffage, conduire le véhicule pendant au moins la durée du cycle de chauffage.



# Contrat de licence d'utilisateur final

## Programmation du chauffage de stationnement

**Note :** L'heure programmée est l'heure à laquelle vous souhaitez un véhicule chaud est prêt à partir, pas l'heure à laquelle le chauffage doit se mettre en marche.

**Note :** Vous devez effectuer la programmation au moins 70 minutes avant l'heure souhaitée de mise en marche.

**Note :** Vous devez régler correctement la date et l'heure. Voir **Montre de bord** (page 129).

Pour programmer les heures de chauffage :

1. Utilisez les touches flèche du volant de direction pour accéder au menu principal. Voir **Affichages d'informations** (page 88).
2. Sélectionnez l'option du dispositif de chauffage de stationnement.

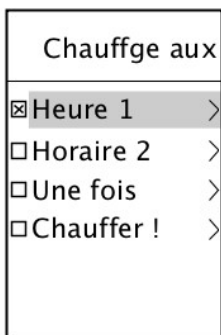

E136301

- Les deux fonctions de temps vous permettent de programmer jusqu'à deux cycles de mise en marche du chauffage pour chaque jour de la semaine. Ces heures restent mémorisées de sorte que le chauffage réchauffe le véhicule aux heures et jours définis chaque semaine.
- La fonction **une fois** vous permet de programmer un cycle de mise en marche du chauffage pour un jour spécifique.
- La fonction **Chauffer maintenant** met le dispositif de chauffage automatiquement en marche.

## Programmation des fonctions Temps 1 et Temps 2

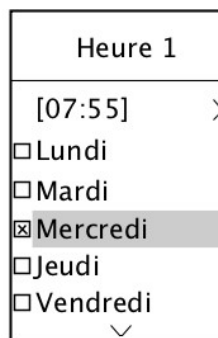

E74468

1. Utilisez les touches flèche du volant de direction pour accéder au menu principal.
2. Sélectionnez la liste des horaires du premier programme.
3. Mettez en valeur le jour où vous souhaitez que le chauffage réchauffe le véhicule.
4. Appuyez sur la touche **OK**.
5. Procédez comme suit pour sélectionner tous les jours où le chauffage doit réchauffer le véhicule.

# Contrat de licence d'utilisateur final

6. Pour régler l'heure à laquelle le véhicule doit être réchauffé, sélectionnez l'heure en haut de l'afficheur et appuyez sur la touche **OK**. Les heures commencent à clignoter.
7. Réglez les heures et les minutes si nécessaire.

Vous pouvez utiliser la liste des horaires du second programme pour définir un deuxième cycle, par exemple des horaires différents à différents jours ou deux fois le même jour. La procédure de programmation est la même que celle de la minuterie du premier programme.

## Désactivation du chauffage programmé

1. Utilisez les touches flèche du volant de direction pour accéder au menu principal.
2. Décocher la session de programme active.

## Programmation du chauffage pour un seul cycle

1. Sélectionner **Une fois** et appuyer sur la touche flèche vers la droite.
2. Appuyer sur la touche **OK** et régler l'heure et la date souhaitées.
3. Appuyer sur la touche **OK** pour confirmer l'heure et la date réglées.

## Activation manuelle du chauffage

Mettre en valeur **Chauffer maintenant** et appuyer sur la touche **OK**. Une croix apparaît dans la case lorsque le chauffage est activé.

Pour désactiver le chauffage, décocher la fonction **Chauffer maintenant**.

## Chauffage à combustible (selon le pays)

### AVERTISSEMENT



Le chauffage à flamme ne doit pas être utilisé dans les stations-service, à proximité de sources de vapeurs ou de poussières combustibles ou encore dans un local fermé.

Le chauffage à flamme permet d'augmenter la température du moteur et de réchauffer l'habitacle des véhicules à moteur diesel. Il est activé ou désactivé automatiquement en fonction de la température extérieure et de la température du liquide de refroidissement, sauf s'il a été désactivé.

Pour désactiver le chauffage à combustible :

1. Mettre en valeur **Chauffage auxiliaire** et appuyer sur la touche **OK**. Une croix apparaît dans la case lorsque le chauffage est activé.

## Chauffage auxiliaire diesel (selon le pays)

Le chauffage auxiliaire pour moteur diesel (chauffage électrique PTC) permet d'augmenter la température du moteur et de réchauffer l'habitacle des véhicules à moteur diesel. Il est activé ou désactivé automatiquement en fonction de la température extérieure, de la température du liquide de refroidissement et de la charge de l'alternateur.

## S'ASSEOIR DANS LA POSITION CORRECTE

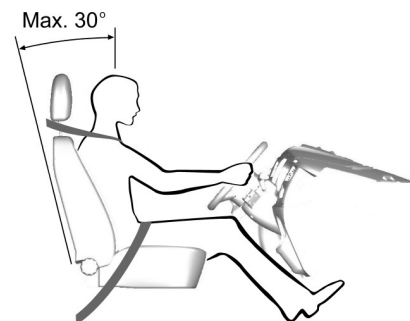

E68595

### AVERTISSEMENTS



Ne pas régler les sièges lorsque le véhicule est en mouvement.



Pour retenir le corps dans une position qui permet à l'airbag d'assurer une protection optimale, la ceinture de sécurité doit être correctement utilisée.

A condition d'être correctement utilisés, le siège, l'appui-tête, la ceinture de sécurité et les airbags assurent une protection optimale en cas de collision. Nous vous recommandons :

- de vous asseoir en position verticale avec la base de votre colonne vertébrale le plus en arrière possible.
- de ne pas incliner le dossier à plus de 30 degrés.
- de régler l'appui-tête de telle sorte que son sommet soit au niveau du sommet de votre tête et aussi avancé que possible tout en restant confortable.

- de maintenir une distance suffisante entre vous et le volant. Nous recommandons de maintenir une distance minimale de 250 mm entre votre sternum et le couvercle d'airbag.
- de tenir le volant avec les bras légèrement pliés.
- de plier légèrement les jambes de manière à pouvoir appuyer à fond sur la pédale de frein.
- de positionner la partie épaulière de la ceinture de sécurité sur le centre de votre épaule et de bien ajuster la partie ventrale sur vos hanches.

Faites en sorte de trouver une position de conduite confortable et d'être en mesure de conserver la maîtrise totale du véhicule.

## SIÈGES À RÉGLAGE MANUEL

### Avance et recul des sièges

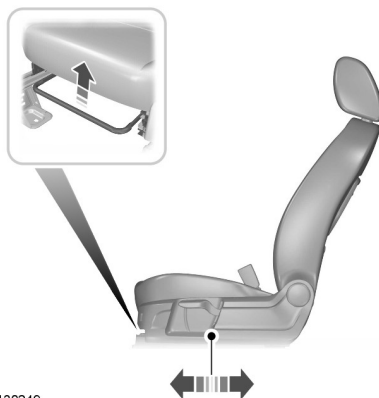

### AVERTISSEMENT



Après avoir lâché le levier, essayer de faire bouger le siège vers l'avant et l'arrière pour s'assurer qu'il est complètement engagé dans son verrou.

# Sièges

## Réglage du support lombaire

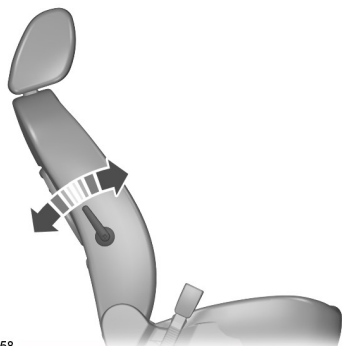

E78058

## Réglage de la hauteur du siège conducteur

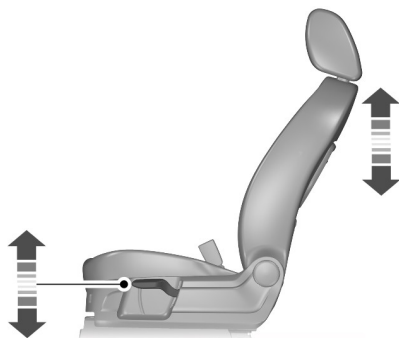

E70730

## Réglage de l'inclinaison du dossier de siège

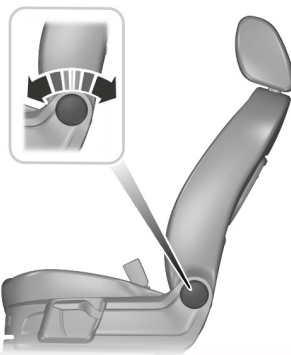

E130250

## APPUI-TÊTE

### AVERTISSEMENTS

- ⚠ Relever l'appui-tête arrière lorsque le siège concerné est occupé par un passager.
- ⚠ Ne pas déposer les appuie-têtes avant lorsque les sièges avant sont occupés.
- ⚠ Toujours retirer l'appui-tête du siège arrière sur lequel a été installé un siège de sécurité enfant face à la route.

## Réglage de l'appui-tête

Régler l'appui-tête de telle sorte que son sommet corresponde à celui de votre tête.

# Sièges

## Dépose des appuie-têtes

### Appuie-tête avant

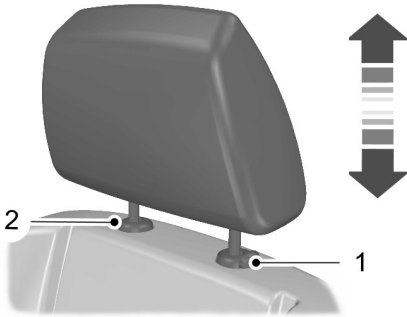

E140447

Appuyer sur le bouton de verrouillage 1 et dégager simultanément le clip de fixation 2 à l'aide d'un outil approprié.

### Appuie-têtes extérieurs arrière

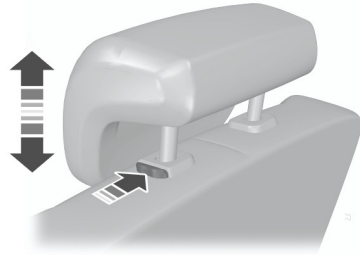

E135437

Appuyer sur le bouton de verrouillage et déposer l'appui-tête.

### Appuie-tête intérieur arrière

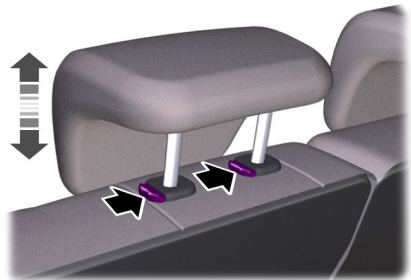

E135401

Appuyer sur les boutons de verrouillage et déposer l'appui-tête.

# Sièges

## SIÈGES À RÉGLAGE ÉLECTRIQUE - VÉHICULES AVEC: SIÈGES ÉLECTRIQUES 6 VOIES

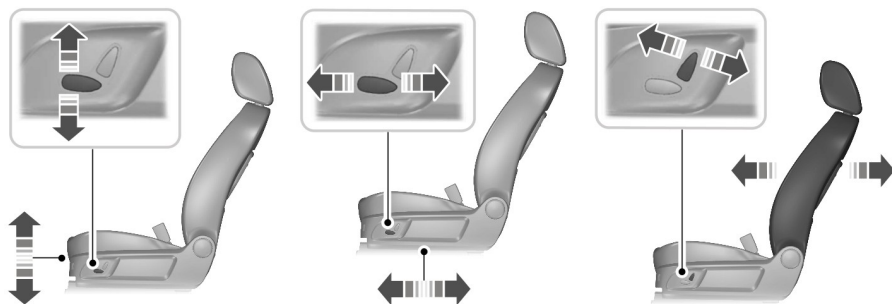

E78060

# Sièges

## SIÈGES À RÉGLAGE ÉLECTRIQUE - VÉHICULES AVEC: SIÈGES ÉLECTRIQUES 8 VOIES

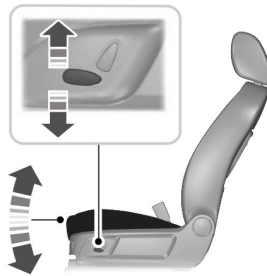
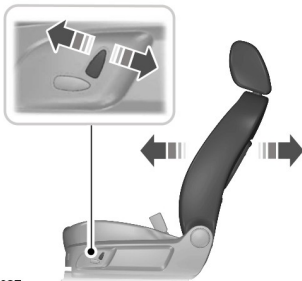
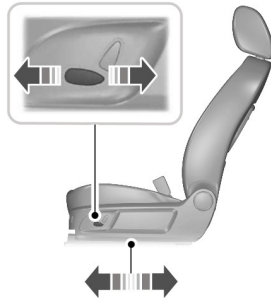
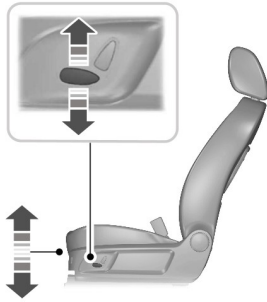

E141827

# Sièges

## Régler la longueur du coussin de siège



E78816

Appuyer sur la poignée de verrouillage située sous la prolonge du coussin et faire coulisser la prolonge vers l'avant ou vers l'arrière.





E135629

1. Appuyer sur les boutons de déverrouillage et les maintenir appuyés.
2. Pousser le dossier vers l'avant.

## SIÈGES ARRIÈRE

### AVERTISSEMENTS

 En rabattant et en relevant les dossiers, veiller à ne pas se coincer les doigts entre le dossier et l'armature du siège.

 Veiller à ce que les assises et les dossiers soient bien fixés et complètement engagés dans leurs verrouillages.

### Repliage des dossiers de siège arrière vers l'avant

#### AVERTISSEMENT

 Abaisser les appuis-tête. Voir **Appuis-tête** (page 122).

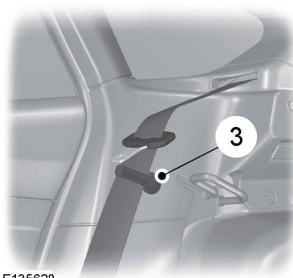

E135628

**Note:** S'assurer que la ceinture de sécurité est serrée au maximum dans l'enrouleur.



3. Placer les ceintures de sécurité dans les clips sur le garnissage extérieur.



# Sièges

## Plier les coussins de siège et les dossiers de siège arrière vers l'avant

### AVERTISSEMENTS

-  S'assurer que l'indicateur rouge n'est pas visible à l'engagement du siège dans les verrouillages.
-  Abaisser les appuis-tête. Voir **Appuis-tête** (page 122).
-  Si vous mettez les doigts entre l'assise de siège et le dossier de siège, veiller à ne pas les coincer dans les points d'ancrage ISOFIX et le support. Voir **Points d'ancrage ISOFIX** (page 25).

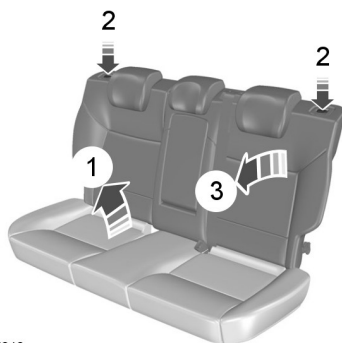

E135646

**Note :** Tenir le bord de l'assise de siège pour éviter les points d'ancrage ISOFIX et les supports.

1. Placer les doigts entre l'assise et le dossier puis replier l'assise vers l'avant.
2. Appuyer sur les boutons de déverrouillage et les maintenir appuyés.
3. Pousser le dossier vers l'avant.

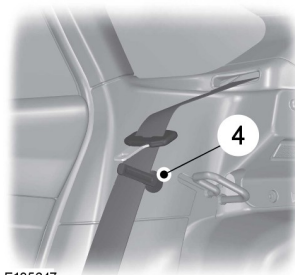

E135647

**Note :** S'assurer que la ceinture de sécurité est serrée au maximum dans l'enrouleur.

4. Placer les ceintures de sécurité dans les clips sur le garnissage extérieur.

## Rabattement des dossiers de sièges vers le haut

### AVERTISSEMENT

-  Lorsque les dossiers sont relevés, veiller à ce que l'occupant puisse voir les ceintures et qu'elles ne soient pas coincées derrière les sièges.

## SIÈGES CHAUFFANTS

### ATTENTION

-  L'utilisation de cette fonction alors que le moteur est arrêté décharge la batterie.

## Sièges

---

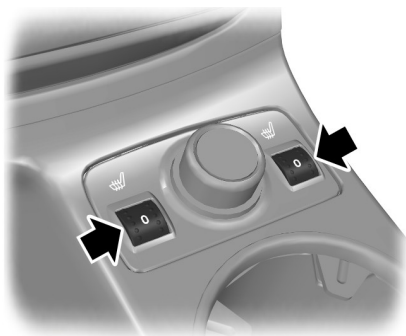

E130471

La température maximum est atteinte après cinq ou six minutes. Cette température est réglée par un thermostat.

Le chauffage de siège ne fonctionne que lorsque le contact est établi.

## Fonctions de confort

### RÉGLAGE DE L'INTENSITÉ D'ÉCLAIRAGE DU COMBINÉ DES INSTRUMENTS

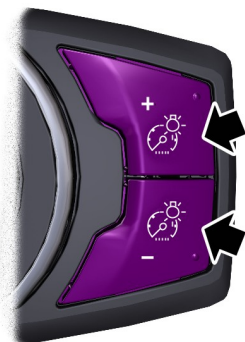

E132712

Appuyer de manière répétée ou appuyer en maintenant appuyé jusqu'à ce que le niveau souhaité soit atteint.

**Note :** Si la batterie est déconnectée, déchargée ou si une batterie neuve est montée, le variateur d'éclairage règle automatiquement les composants allumés au réglage maximum.

### MONTRE DE BORD

Voir **Affichages d'informations** (page 88).

### ALLUME-CIGARES

#### ATTENTION

- ⚠ Si vous utilisez la prise lorsque le moteur est arrêté, il est possible que la batterie se décharge.
- ⚠ Ne pas maintenir l'élément chauffant de l'allume-cigares enfoncé.

**Note :** Il est possible d'utiliser la prise pour alimenter des équipements électriques de 12 volts d'une intensité maximale de 10 ampères. Utiliser uniquement les connecteurs pour accessoires Ford ou les connecteurs prévus pour une utilisation avec des prises type SAE.

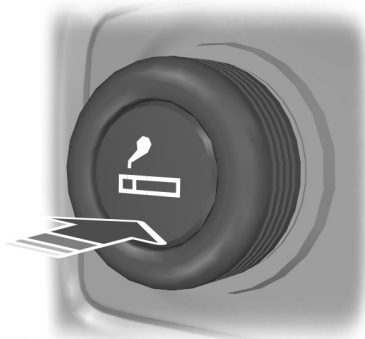

E132415

Enfoncer l'élément chauffant pour utiliser l'allume-cigares. Il est éjecté automatiquement.

### POINTS D'ALIMENTATION AUXILIAIRE

#### ATTENTION

- ⚠ Si vous utilisez la prise lorsque le moteur est arrêté, il est possible que la batterie se décharge.

**Note :** Il est possible d'utiliser la prise pour alimenter des équipements électriques de 12 volts d'une intensité maximale de 10 ampères. Utiliser uniquement les connecteurs pour accessoires Ford ou les connecteurs prévus pour une utilisation avec des prises type SAE.

# Fonctions de confort



E78056

Les prises de courant auxiliaires se situent dans la console centrale et dans le coffre à bagages.

## PORTE-VERRE

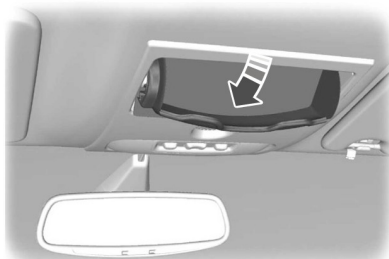

E75193

## PORTE-GOBELETS

### AVERTISSEMENT



Ne pas placer des boissons chaudes dans les porte-gobelets lorsque le véhicule est en mouvement.

## Accoudoir arrière

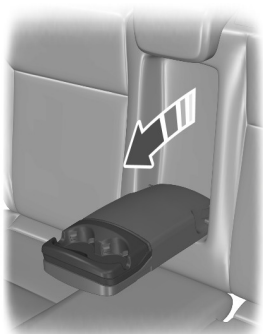

E132505

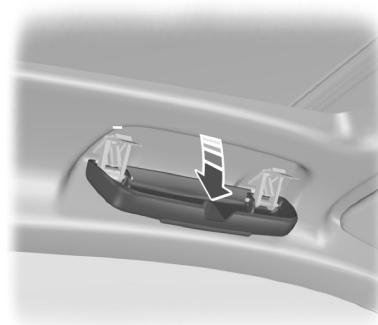

E91508

## Fonctions de confort

### RÉTROVISEUR DE SURVEILLANCE



E75192

### PRISE D'ENTRÉE AUXILIAIRE

La prise se trouve dans la boîte à gants ou dans la console centrale. Voir **Prise d'entrée auxiliaire (AUX IN)** (page 284).

### PORT USB

La prise se trouve dans la boîte à gants ou dans la console centrale. Voir **Connectivité** (page 308).

### SUPPORT DE DISPOSITIF D'AIDE À LA NAVIGATION

#### Réglage du support

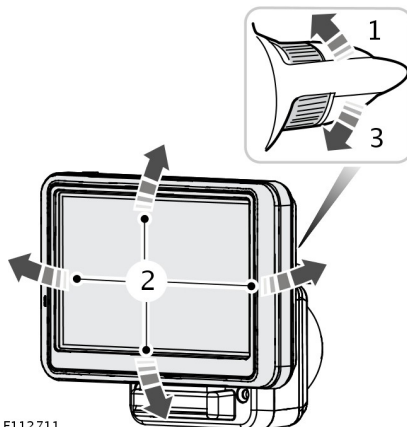

E112711

1. Déverrouillage
2. Réglez le support dans la position souhaitée.
3. Verrouillage

**Note :** *Veillez à ce que le support du système d'aide à la navigation soit verrouillé en position.*

### TAPIS DE SOL

#### AVERTISSEMENT



Si des tapis de sol sont utilisés, toujours s'assurer que le tapis de sol côté conducteur est correctement retenu par les fixations prévues à cet effet et positionné de telle sorte qu'il n'affecte pas le fonctionnement des pédales.

# Démarrage et arrêt du moteur

## GÉNÉRALITÉS

### Conseils généraux

Si la batterie a été débranchée, il se peut que le véhicule présente des caractéristiques d'agrément de conduite inhabituelles sur environ 8 kilomètres (5 miles) suite au rebranchement de la batterie.

Ceci se produit car le système de gestion moteur doit se synchroniser de nouveau avec le moteur. Veuillez ignorer toutes caractéristiques d'agrément de conduite inhabituelles.

### Démarrage du véhicule en le tirant ou en le poussant

#### AVERTISSEMENT



Pour éviter de l'endommager, ne démarrez pas votre véhicule en le tirant ou en le poussant. Utilisez des câbles d'appoint et une batterie d'appoint. Voir **Démarrage du véhicule à l'aide de câbles volants** (page 239).

## COMMUTATEUR D'ALLUMAGE

#### AVERTISSEMENT



Ne jamais remettre la clé à la position **0** ou **I** lorsque le véhicule se déplace.



E72128

**0** Le contact est coupé.

**I** Le contact est coupé et les principaux circuits électriques sont hors tension.

**Note :** *Pour ne pas décharger la batterie, ne pas laisser la clé de contact trop longtemps dans cette position.*

**II** Le contact est établi. Tous les circuits électriques sont opérationnels. Allumage des témoins et indicateurs. C'est la position de la clé pendant la conduite. C'est aussi la position à utiliser en cas de remorquage du véhicule.

**III** Le démarreur est activé. Relâcher la clé dès le démarrage du moteur.

## VERROU DE DIRECTION

#### AVERTISSEMENT



Toujours contrôler que la direction est déverrouillée avant de déplacer le véhicule.

### Véhicules sans démarrage sans clé

Pour activer l'antivol de direction :

1. Retirer la clé du commutateur de démarrage.
2. Tourner le volant.

### Véhicules avec démarrage sans clé

**Note :** *L'antivol de direction ne s'active pas si le contact est établi ou si le véhicule se déplace.*

Votre véhicule est équipé d'un antivol de direction à commande électronique. Il fonctionne automatiquement.

L'antivol de direction est activé peu après que vous avez garé votre véhicule et lorsque la clé passive est hors du véhicule, ou lorsque vous avez verrouillé le véhicule. Voir **Entrée sans clé** (page 38).

# Démarrage et arrêt du moteur

## Pour activer l'antivol de direction

Établir le contact, ou :

Véhicules avec transmission automatique

- Appuyer sur la pédale de frein.

Véhicules avec boîte de vitesses manuelle

- Appuyer sur la pédale d'embrayage.

## DÉMARRAGE D'UN MOTEUR À ESSENCE

**Note :** *Vous ne pouvez actionner le démarreur que pendant une durée limitée, par exemple 10 secondes. Le nombre de tentatives de démarrage est limité à six environ. Une fois cette limite atteinte, le système interdit tout autre essai pendant une durée déterminée, par exemple 30 minutes.*

### Moteur froid ou chaud

#### Véhicules avec boîte de vitesses manuelle

**Note :** *Ne pas toucher la pédale d'accélérateur.*

**Note :** *Si vous relâchez la pédale d'embrayage pendant le démarrage du moteur, le démarreur peut cesser de fonctionner et le circuit de bord revient en mode contact établi.*

1. Appuyer à fond sur la pédale d'embrayage.
2. Démarrer le moteur.

#### Véhicules avec transmission automatique

**Note :** *Ne pas toucher la pédale d'accélérateur.*

**Note :** *Si vous relâchez la pédale de frein pendant le démarrage du moteur, le démarreur peut cesser de fonctionner et le circuit de bord revient en mode contact établi.*

1. Mettre le levier sélecteur de transmission en position P ou N.
2. Appuyer à fond sur la pédale de frein.
3. Démarrer le moteur.

### Tous les véhicules

Si le moteur ne démarre pas, patientez quelques instants et essayez de nouveau.

Si le moteur ne démarre pas après trois tentatives, patientez 10 secondes puis suivez la procédure Moteur noyé.

En cas de difficultés à démarrer le moteur lorsque la température est inférieure à -25°C, enfoncer la pédale d'accélérateur à mi-chemin de sa course, puis réessayer.

### Moteur noyé

#### Véhicules avec boîte de vitesses manuelle

1. Appuyez à fond sur la pédale d'embrayage.
2. Enfoncer complètement la pédale d'accélérateur et l'immobiliser.
3. Démarrez le moteur.

#### Véhicules avec transmission automatique

1. Mettre le levier sélecteur de transmission en position P ou N.
2. Enfoncer complètement la pédale d'accélérateur et l'immobiliser.
3. Appuyer à fond sur la pédale de frein.
4. Démarrez le moteur.

# Démarrage et arrêt du moteur

## Tous les véhicules

Si le moteur ne démarre pas, répétez la procédure de démarrage Moteur froid ou chaud.

## Régime de ralenti du moteur après le démarrage

La vitesse à laquelle le moteur tourne au régime de ralenti juste après le démarrage dépend de la température du moteur.

Le régime de ralenti augmente automatiquement lorsque le moteur est froid afin de réchauffer le convertisseur catalytique. Les émissions polluantes du véhicule sont ainsi maintenues à un niveau minimal absolu.

Le régime de ralenti revient lentement au niveau normal tandis que le convertisseur catalytique se réchauffe.

## DÉMARRAGE D'UN MOTEUR À ESSENCE - FLEXIBLE FUEL

Informations générales relatives au démarrage d'un moteur essence. Voir **Démarrage d'un moteur à essence** (page 133).

### Démarrage à basse température ambiante

Lorsque la température est inférieure à  $-10^{\circ}\text{C}$  ( $14^{\circ}\text{F}$ ) et que le véhicule contient de l'E85, utilisez un chauffe-moteur pour faciliter le démarrage. Voir **Projecteurs antibrouillard** (page 138). Faute de quoi le véhicule ne pourra pas démarrer.

Si la température doit rester inférieure à  $-10^{\circ}\text{C}$  ( $14^{\circ}\text{F}$ ), il est recommandé d'augmenter la proportion d'essence dans le réservoir en faisant l'appoint avec de l'essence sans plomb à indice d'octane 95 si le réservoir n'est pas déjà plein. Environ 10 litres (2,2 gallons) d'essence permettent de réduire la proportion d'E85, dans un réservoir aux trois quarts plein, de 85% à 70%. Cette situation améliore considérablement la capacité de démarrage à froid du véhicule.

Si, à très basse température, le réservoir est rempli exclusivement d'E85 et qu'il n'est pas possible d'utiliser un chauffe-moteur, il pourra être difficile de démarrer le moteur.

Si le moteur ne démarre pas, procéder comme suit :

1. Enfoncez à fond la pédale d'accélérateur.
2. Mettez la clé de contact en position III.

### ATTENTION



Relâcher la clé dès que le moteur a démarré.

3. Relâcher progressivement la pédale d'accélérateur au bout de cinq secondes de lancement du moteur ou lorsque le régime moteur augmente.

Si le moteur ne démarre pas, répétez les étapes 1, 2 et 3 ou branchez un chauffe-moteur pendant deux heures avant de tenter un autre démarrage.

Pendant le démarrage, les injecteurs sont désactivés aussi longtemps que la pédale d'accélérateur est actionnée. Cette méthode peut être utilisée pour éliminer un excès de carburant du collecteur d'admission après plusieurs tentatives infructueuses de démarrage.



# Démarrage et arrêt du moteur

Si la batterie a été débranchée ou le type de carburant a changé, le ralenti peut être irrégulier. Cette situation s'améliore en 10 à 30 secondes.

## DÉMARRAGE D'UN MOTEUR DIESEL

### Moteur froid ou chaud

#### Tous les véhicules

**Note :** Lorsque la température est inférieure à  $-15^{\circ}\text{C}$ , il peut être nécessaire de lancer le moteur pendant une période pouvant atteindre 25 secondes.

**Note :** Continuez d'actionner le démarreur jusqu'à ce que le moteur démarre.

**Note :** Ne pas actionner le démarreur plus de 30 secondes consécutives.



Etablissez le contact et attendez que le témoin de préchauffage s'éteigne.

#### Véhicules avec boîte de vitesses manuelle

**Note :** Ne pas appuyer sur la pédale d'accélérateur.

1. Appuyer à fond sur la pédale d'embrayage.
2. Démarrer le moteur.

#### Véhicules avec transmission automatique

1. Sélectionner la position P (stationnement) ou N (point mort).
2. Enfoncer à fond la pédale de frein.
3. Démarrer le moteur.

## DÉMARRAGE SANS CLÉ

### AVERTISSEMENTS



Le système de démarrage sans clé peut ne pas fonctionner si la clé se trouve près d'objets métalliques ou de dispositifs électroniques comme des téléphones mobiles.



Contrôler toujours que l'antivol de direction est désactivé avant de déplacer le véhicule. Voir **Verrou de direction** (page 132).

**Note :** Le contact peut se couper automatiquement après un certain temps si le véhicule est abandonné sans surveillance alors que le contact est mis. Cela évite que la batterie du véhicule se décharge.

**Note :** Une clé passive valide doit être présente dans l'habitacle pour établir le contact et faire démarrer le moteur.

**Note :** Pour que le moteur démarre, vous devez aussi appuyer sur la pédale de frein ou d'embrayage selon le type de boîte de vitesses.



E85766

# Démarrage et arrêt du moteur

## Contact établi

Appuyer une fois sur le bouton. Tous les circuits électriques sont opérationnels, les témoins et indicateurs s'allument.

## Démarrage avec une boîte de vitesses manuelle

**Note :** Si vous relâchez la pédale d'embrayage pendant le démarrage du moteur, le démarreur cesse de fonctionner et le circuit de bord revient en mode contact établi.

1. Appuyer à fond sur la pédale d'embrayage.
2. Appuyer brièvement sur le bouton.

## Démarrage avec une transmission automatique

**Note :** Si vous relâchez la pédale de frein pendant le démarrage du moteur, le démarreur peut cesser de fonctionner et le circuit de bord revient en mode contact établi.

1. Enfoncer à fond la pédale de frein.
2. Mettre le levier sélecteur de transmission en position P ou N.
3. Appuyer brièvement sur le bouton.

## Démarrage d'un moteur diesel

**Note :** Le lancement du moteur ne commence qu'une fois que le cycle de préchauffage est terminé. Ceci peut prendre plusieurs secondes par temps extrêmement froid.

**Note :** Garder la pédale de frein ou d'embrayage enfoncée jusqu'à ce que le lancement du moteur commence.

## Démarrage impossible

Le système de démarrage passif ne fonctionne pas si :

- Les fréquences de clé passive sont brouillées.
- La pile de la clé passive est déchargée.

Si le moteur ne peut pas être lancé, procéder comme suit.

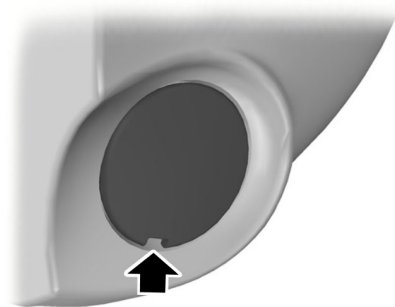

E87381

1. Dégager avec précaution le couvercle en faisant levier.

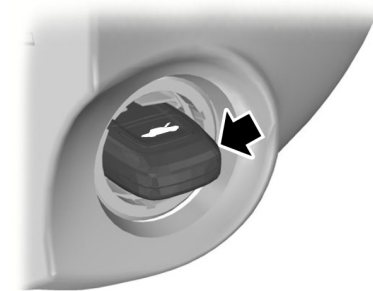

E85767

2. Insérer la clé dans le support de clé.

# Démarrage et arrêt du moteur



E85766

3. Une fois la clé insérée, vous pouvez appuyer sur le bouton pour établir le contact et lancer le moteur.

## Arrêter le moteur lorsque le véhicule est à l'arrêt

**Note :** Le contact, tous les circuits électriques, les témoins et indicateurs sont coupés/éteints.

### Transmission manuelle

Appuyer brièvement sur le bouton.

### Transmission automatique

1. Mettre le levier sélecteur de transmission en position P.
2. Appuyer brièvement sur le bouton.

## Arrêter le moteur lorsque le véhicule se déplace

### AVERTISSEMENT



Arrêter le moteur alors que le véhicule se déplace encore peut entraîner une diminution des capacités de freinage et de la direction assistée. La direction n'est pas verrouillée mais un effort plus grand est nécessaire. Lorsque le contact est coupé, certains circuits électriques, témoins et indicateurs peuvent aussi être coupés.

Appuyer sur le bouton et le maintenir enfoncé ou appuyer deux fois dessus en moins de deux secondes.

## FILTRE À PARTICULES DIESEL

Le DPF fait partie des systèmes de réduction des rejets polluants montés sur votre véhicule. Il filtre les particules diesel nocives (suie) contenues dans les gaz d'échappement.

### Régénération

### AVERTISSEMENT



Ne pas garer le véhicule ou laisser le moteur tourner au ralenti au-dessus de feuilles ou d'herbes sèches ou autres matières inflammables. Le processus de régénération du filtre à particules crée des températures de gaz d'échappement très élevées et l'échappement dégage une chaleur considérable pendant et après la régénération, mais aussi après l'arrêt du moteur. Risque d'incendie.

### ATTENTION



Évitez de tomber en panne de carburant.

# Démarrage et arrêt du moteur

**Note :** Pendant la régénération à bas régime ou au ralenti, il est possible qu'une odeur de métal brûlant ou qu'un cliquetis métallique soit perceptible. Cela est normal et s'explique par les températures élevées atteintes au cours de la régénération.

**Note :** Le ventilateur peut continuer de tourner un petit moment après la coupure du moteur.

Contrairement aux filtres normaux qui doivent être régulièrement remplacés, le FAP a été conçu pour se régénérer ou s'autonettoyer afin de conserver son efficacité. Le processus de régénération est lancé automatiquement. Toutefois, il est nécessaire que le processus de régénération soit lancé dans certaines conditions de conduite.

Si vous conduisez uniquement sur de courtes distances, ou si vos voyages comportent des arrêts et démarrages fréquents avec une accélération et une décélération accrues, des voyages occasionnels dans les conditions suivantes accompagneront le processus de régénération :

- Conduire le véhicule à vitesse constante, de préférence sur un grand axe, pendant environ 20 minutes.
- Eviter les périodes prolongées de fonctionnement au ralenti, respecter les limitations de vitesse et tenir compte de l'état des routes et des conditions de circulation.
- Ne pas couper le contact.
- Utiliser un rapport inférieur au rapport normal pour maintenir un régime moteur plus élevé pendant ce trajet, le cas échéant.

## MISE À L'ARRÊT DU MOTEUR

### Véhicules avec turbocompresseur

#### ATTENTION

⚠ Ne coupez pas le contact alors que le moteur tourne à haut régime. Si vous le faites, le turbocompresseur continuera de tourner avec une pression d'huile moteur nulle. Ceci peut entraîner une usure prématurée des paliers du turbocompresseur.

Relâcher la pédale d'accélérateur. Attendez que le moteur soit revenu au ralenti puis coupez le contact.

## PROJECTEURS ANTIBROUILLARD

#### ATTENTION

⚠ Veillez à débrancher le câble d'alimentation du connecteur de chauffe-moteur avant de démarrer.

**Note :** Le connecteur de chauffe-moteur est situé dans le pare-chocs avant.

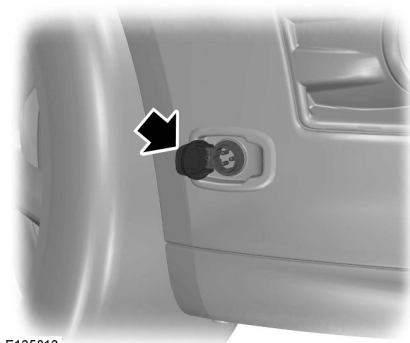

E135813

Brancher le chauffe-moteur pendant deux à trois heures avant de démarrer le moteur.

# Démarrage-arrêt

## PRINCIPES DE FONCTIONNEMENT

### ATTENTION

 Sur les véhicules équipés d'un système d'arrêt/démarrage, les exigences imposées à la batterie sont différentes. Il faut la remplacer par une batterie correspondant exactement aux mêmes spécifications que la batterie d'origine.

Le système réduit la consommation de carburant et les émissions de CO<sup>2</sup> en coupant le moteur lorsque le véhicule est au ralenti, par exemple aux feux de signalisation. Le moteur redémarre automatiquement lorsque le conducteur appuie sur la pédale d'embrayage ou lorsqu'un système du véhicule l'exige, par exemple pour recharger la batterie.

Pour profiter au maximum du système, déplacer le levier de vitesses à la position neutre et relâcher la pédale d'embrayage pendant tout arrêt supérieur à trois secondes.

## UTILISATION DU DÉMARRAGE-ARRÊT

### AVERTISSEMENTS

 Le moteur peut redémarrer automatiquement si le système l'exige. Voir **Principes de fonctionnement** (page 139).

 Couper l'allumage avant d'ouvrir le capot ou avant d'effectuer toute opération d'entretien.

 Toujours couper l'allumage avant de quitter votre véhicule car le système peut avoir coupé le moteur tandis que l'allumage reste en marche.

**Note:** Le système fonctionne uniquement lorsque le moteur est chaud et lorsque la température extérieure est comprise entre 0°C (32°F) et 30°C (86°F).

**Note:** Si vous calez le moteur et relâchez ensuite la pédale d'embrayage en l'espace de quelques secondes, le système redémarre automatiquement le moteur.

**Note:** Le témoin démarrage/arrêt est allumé en vert lorsque le moteur s'arrête. Voir **Témoins d'avertissement et indicateurs** (page 83).

**Note:** Le témoin démarrage/arrêt clignote en jaune, vous invitant à sélectionner la position neutre ou à relâcher la pédale d'embrayage. En même temps, un message s'affiche à l'écran.

**Note:** Si le système détecte un mauvais fonctionnement, il est désactivé. Faites contrôler le système par un technicien correctement formé pour cette opération.

**Note:** Si vous avez coupé le système, le contacteur est allumé.

**Note:** Le système est en marche par défaut. Pour désactiver le système, enfoncer le commutateur sur la planche de bord. Le système ne sera désactivé que pendant le cycle d'allumage actuel. Pour l'activer, l'enfoncer de nouveau. Pour l'emplacement des repères. Voir **Bref aperçu** (page 12).



### Pour arrêter le moteur

1. Arrêtez le véhicule.
2. Amener le levier de vitesses en position neutre.
3. Libérez la pédale d'embrayage.
4. Relâcher la pédale d'accélérateur.

Le système peut ne pas couper le moteur dans certaines conditions, par exemple :

# Démarrage-arrêt

---

- Pour maintenir le climat intérieur.
- la tension de batterie est faible.
- La température extérieure est trop basse ou trop élevée.
- La porte conducteur a été ouverte.
- Température de fonctionnement basse du moteur.
- Niveau faible de dépression du système de freinage.
- Si une vitesse de 5 km/h (3 mi/h) n'a pas été dépassée.
- La ceinture de sécurité du conducteur n'a pas été bouclée.

## **Pour redémarrer le moteur**

**Note :** *Le levier de vitesses doit se trouver au point mort (N).*

Appuyer sur la pédale d'embrayage.

Le système peut redémarrer le moteur sous certaines conditions, par exemple :

- la tension de batterie est faible.
- Pour maintenir le climat intérieur.

# Mode Eco

## PRINCIPES DE FONCTIONNEMENT

Le système permet au conducteur de conduire de façon plus efficace en surveillant en permanence les caractéristiques de changement de rapport et en prévoyant les conditions de circulation et de vitesses de roulage sur autoroutes et sur routes à grande vitesse.

**Note :** ces valeurs de rendement ne représentent pas une valeur définie de la consommation de carburant. La consommation peut varier car elle ne dépend pas uniquement de ces pratiques de conduite mais également d'autres facteurs tels que les courts trajets et les démarrages à froid.

**Note :** les petits trajets fréquents, au cours desquels le moteur n'a pas le temps de chauffer complètement, font également augmenter la consommation de carburant.

La valeur de ces caractéristiques est représentée par des pétales figurant dans l'illustration, cinq pétales représentant le rendement le plus élevé. Plus vous conduisez de façon efficace, plus l'indice est élevé et plus faible s'avère être votre consommation globale de carburant.

### Type 1

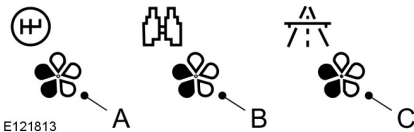

- A Changement de rapport
- B Prévoyance
- C Vitesse de conduite efficace

### Changement de rapport

Conduire au rapport le plus élevé approprié aux conditions de la route permet de réduire la consommation de carburant.

### Prévoyance

Adapter la vitesse de votre véhicule et la distance par rapport aux autres véhicules sans devoir freiner ou accélérer brusquement permet de réduire la consommation de carburant.

### Vitesse de conduite efficace

Conduire à vitesses élevées augmente la consommation de carburant. Le fait de réduire votre vitesse de croisière sur les routes à grandes vitesses permet de réduire la consommation de carburant.

### Types 2 et 3

Les informations appropriées seront affichées à l'écran.

## UTILISATION DU MODE ECO

Le système est accessible à l'aide du menu de l'afficheur multifonction correspondant. Voir **Affichages d'informations** (page 88).

### Réinitialiser le mode Eco

Réinitialiser la consommation moyenne de carburant.

**Note :** Le calcul de nouvelles valeurs peut être effectué rapidement.

# Carburant et ravitaillement

## PRÉCAUTIONS DE SÉCURITÉ

### AVERTISSEMENTS



Cesser le ravitaillement après le second arrêt du pistolet de remplissage. Cette pratique permet de conserver dans le réservoir un volume d'expansion adéquat, qui empêche tout reflux de carburant. Une projection de carburant pourrait constituer un risque pour les autres usagers.



Ne pas approcher de flammes ou de chaleur près du circuit d'alimentation. Le circuit d'alimentation est sous pression. Il y a un risque de blessures en cas de fuite du circuit d'alimentation.

## QUALITÉ DU CARBURANT - ESSENCE

### ATTENTION



Ne pas utiliser de l'essence plombée ou de l'essence avec des additifs contenant d'autres composés métalliques (à base de manganèse par exemple). Ils pourraient endommager le système antipollution.

**Note :** Nous vous recommandons de n'utiliser que des carburants de haute qualité, sans additif ni autre traitement moteur.

Utiliser de l'essence sans plomb ayant un indice d'octane égal ou supérieur à 95 et répondant à la spécification définie par la norme EN 228, ou à la spécification nationale équivalente.

Des mélanges d'éthanol ne dépassant pas 10 % (E5 et E10) peuvent être utilisés dans votre véhicule.

## QUALITÉ DU CARBURANT - FLEXIBLE FUEL

### AVERTISSEMENTS



Ne pas modifier la configuration du circuit d'alimentation ou les composants du circuit.



Ne pas remplacer le circuit d'alimentation ou ses composants par des pièces qui ne seraient pas spécialement conçues pour fonctionner avec du E85.

### ATTENTION



Ne pas utiliser de l'essence plombée ou de l'essence avec des additifs contenant d'autres composés métalliques (à base de manganèse par exemple). Ils pourraient endommager le système antipollution.



Ne pas utiliser du méthanol au lieu du E85.

**Note :** Nous vous recommandons de n'utiliser que des carburants de haute qualité, sans additif ni autre traitement moteur.

**Note :** L'utilisation du E85 peut causer une augmentation de la consommation de carburant.

**Note :** Votre véhicule peut parfaitement fonctionner avec de l'essence sans plomb d'indice d'octane 95 de qualité du commerce mais seul le E85 de haute qualité offre le même niveau de protection et de performances.

Utiliser de l'essence **sans plomb d'indice d'octane 95 minimum** conforme à la norme **EN 228** ou équivalente. Il est également possible d'utiliser un mélange essence sans plomb et E85.



# Carburant et ravitaillement

## Stockage à long terme

Du fait des faibles quantités d'impuretés corrosives susceptibles d'être présentes dans le E85, il est recommandé de remplir le réservoir d'essence sans plomb d'indice d'octane 95 avant le stockage prolongé de votre véhicule.

## QUALITÉ DU CARBURANT - DIESEL

### AVERTISSEMENT



Ne pas mélanger du gazole avec de l'huile, de l'essence ou d'autres liquides. Ceci pourrait déclencher une réaction chimique.

### ATTENTION



Ne pas ajouter de kérosène, de paraffine ou de l'essence au gazole. Ceci pourrait endommager le circuit d'alimentation.



Utiliser un gazole conforme à la norme **EN 590** ou conforme à la spécification nationale correspondante.

**Note :** Nous recommandons l'utilisation d'un carburant de haute qualité uniquement.

**Note :** L'utilisation d'additifs ou d'autres traitements pour le moteur non agréés par Ford n'est pas recommandée.

**Note :** Nous ne recommandons pas l'utilisation prolongée d'additifs conçus pour empêcher un paraffinage du carburant.

## Stockage à long terme

Comme la plupart des gazoles contiennent du biogazole, il est recommandé de remplir le réservoir de gazole purement minéral (le cas échéant) ou d'y ajouter de l'anti-échantant ou d'y ajouter de l'anti-oxydant avant tout stockage prolongé (supérieur à 2 mois) de votre véhicule. Votre concessionnaire ou réparateur agréé peut vous fournir un anti-oxydant approprié.

## CONVERTISSEUR CATALYTIQUE

### AVERTISSEMENT



Ne pas garer le véhicule ou laisser le moteur tourner au ralenti au-dessus de feuilles ou d'herbes sèches ou autres matières inflammables. L'échappement émet une quantité considérable de chaleur pendant le fonctionnement du moteur mais aussi un certain temps après la coupure du contact. Risque d'incendie.

## Conduite avec convertisseur catalytique

### ATTENTION



Eviter de tomber en panne sèche.



N'actionnez pas le démarreur pendant de longues périodes consécutives.



Ne faites pas fonctionner le moteur lorsqu'un fil de bougie est débranché.



Ne démarrez pas le moteur en poussant ou remorquant le véhicule. Utilisez des câbles volants. Voir

## Démarrage du véhicule à l'aide de câbles volants (page 239).



Ne coupez pas le contact pendant la conduite.

# Carburant et ravitaillement

## TRAPPE DU RÉSERVOIR DE CARBURANT

### AVERTISSEMENTS

⚠ Lors du ravitaillement, veillez à éviter de projeter le carburant pouvant rester dans le pistolet de remplissage.

⚠ Ne pas approcher de flammes ou de chaleur près du circuit d'alimentation. Le circuit d'alimentation est sous pression. Il y a un risque de blessures en cas de fuite du circuit d'alimentation.

### ATTENTION

⚠ Si le véhicule est lavé au jet haute pression, asperger le volet de remplissage de carburant brièvement et à une distance toujours supérieure à 200 millimètres.

### Type 1



E135934

### Type 2



E135935

1. Appuyer sur la trappe pour l'ouvrir. Ouvrir totalement la trappe jusqu'en butée.

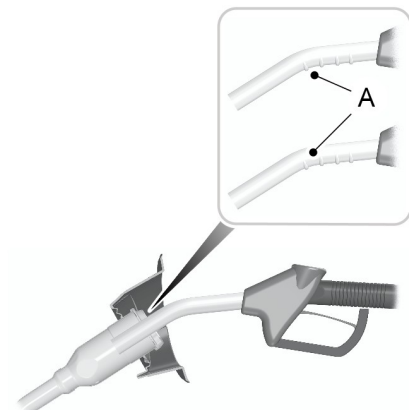

E139202

**Note :** Lorsque vous introduisez le pistolet de remplissage, un dispositif de blocage à ressort s'ouvre si le diamètre du pistolet est correct. Ce dispositif évite les erreurs de ravitaillement.

2. Insérer le pistolet de remplissage jusqu'à, et y compris, la première encoche du pistolet **A**. Le laisser reposer sur le couvercle de l'ouverture du tuyau de remplissage.

# Carburant et ravitaillement

## AVERTISSEMENT

 Cesser le ravitaillement après le second arrêt du pistolet de remplissage. Cette pratique permet de conserver dans le réservoir un volume d'expansion adéquat, qui empêche tout refoulement de carburant. Une projection de carburant pourrait constituer un risque pour les autres usagers.

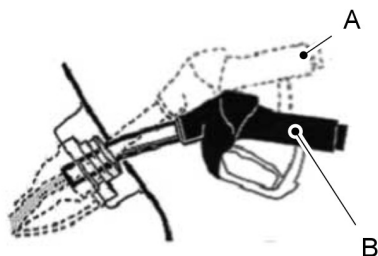

E139203

- A Position incorrecte
- B Position correcte

3. Ne pas relever le pistolet pendant le remplissage. Cela peut entraver l'écoulement du carburant et couper le pistolet de remplissage avant que le réservoir soit plein.

## Type 1

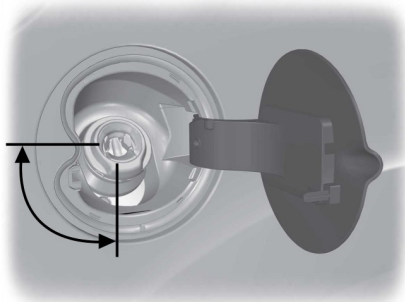

E139204

## Type 2

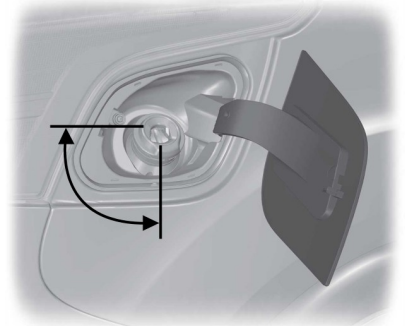

E139205

4. Utiliser le pistolet de remplissage au sein de la zone indiquée.

## AVERTISSEMENTS

 Nous vous recommandons de retirer lentement le pistolet de remplissage pour que tout reste de carburant puisse s'écouler dans le réservoir de carburant. Vous pouvez aussi attendre 10 secondes avant de retirer le pistolet de remplissage.

# Carburant et ravitaillement

## AVERTISSEMENTS



Pendant la totalité du processus de ravitaillement, ne pas retirer le pistolet de remplissage alors qu'il est complètement inséré.

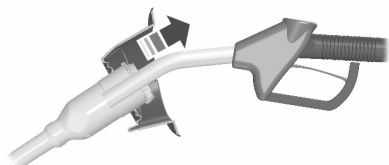

E119081

5. Soulever légèrement le pistolet de remplissage pour le dégager.

## Approvisionnement en carburant à l'aide d'un bidon d'essence

Utiliser l'entonnoir situé dans la boîte à gants.

## RAVITAILLEMENT

### ATTENTION



Ne tentez pas de démarrer le moteur si vous avez rempli le réservoir de carburant avec un carburant incorrect. Ceci pourrait endommager le moteur. Faire immédiatement contrôler le système par un technicien correctement formé pour cette opération.

## RAVITAILLEMENT - FLEXIBLE FUEL

### ATTENTION



Ne tentez pas de démarrer le moteur si vous avez rempli le réservoir de carburant avec un carburant incorrect. Ceci pourrait endommager le moteur. Faire immédiatement contrôler le système par un technicien correctement formé pour cette opération.

Après le ravitaillement, laissez le moteur tourner normalement pendant 5 minutes à une vitesse supérieure à 48 km (30 mph) pour réduire le risque d'une augmentation du temps de redémarrage du moteur.

## CONSOMMATION DE CARBURANT

Les chiffres de CO<sub>2</sub> et de consommation de carburant proviennent de contrôles effectués en laboratoire conformément à la direction CEE 80/1268/EEC et de ses amendements ultérieurs et sont réalisés par tous les constructeurs automobiles.

Ils sont conçus en guise de comparaison entre les marques et les modèles de véhicules. Ils ne sont pas destinés à représenter la consommation de carburant réelle de votre véhicule. La consommation de carburant réelle est régulée par plusieurs facteurs, y compris : style de conduite, conduite à vitesse élevée, conduite avec arrêts/démarrages fréquents, utilisation de la climatisation, accessoires posés et remorquage, etc.

Votre concessionnaire Ford peut vous conseiller afin d'améliorer votre consommation de carburant.

## SPÉCIFICATIONS TECHNIQUES

# Carburant et ravitaillement

## Focus

### Valeurs de consommation de carburant

Version	En ville	Sur route	Ville et route	Emissions de CO2
	l/100 km (mpg)	l/100 km (mpg)	l/100 km (mpg)	g/km
1.0L EcoBoost (73 kW/100 ch), 5 portes	5,9 (47,9)	4,1 (68,9)	4,8 (58,9)	109
1.0L EcoBoost (73 kW/100 ch), 4 portes et clipper	6 (47,1)	4,2 (67,3)	4,9 (57,6)	112
1.0L EcoBoost (92 kW/125 ch), 5 portes	6,3 (44,8)	4,2 (67,3)	5 (56,5)	114
1.0L EcoBoost (92 kW/125 ch), 4 portes et clipper	6,4 (44,1)	4,4 (64,2)	5,1 (55,4)	117
1.6L Duratec-16V Ti-VCT, 5 portes, véhicules à boîte de vitesses manuelle	8 (35,3)	4,7 (60,1)	5,9 (47,9)	136
1.6L Duratec-16V Ti-VCT, 4 portes et clipper, véhicules à boîte de vitesses manuelle	8,1 (34,9)	4,8 (58,9)	6 (47,1)	139
1.6L Duratec-16V Ti-VCT, véhicules à transmission automatique DPS6	9,3 (30,4)	4,8 (58,9)	6,4 (44,1)	149
1.6L EcoBoost, véhicules sans marche-arrêt	8,3 (34)	5 (56,5)	6,2 (45,6)	144
1.6L EcoBoost, véhicules avec marche-arrêt	7,7 (36,7)	5 (56,5)	6 (47,1)	139
2.0L Duratec-HE - MI4, véhicules à boîte de vitesses manuelle	9,6 (29,4)	5 (56,5)	6,7 (42,2)	149
2.0L Duratec-HE - MI4, véhicules à transmission automatique	9,1 (31)	4,9 (57,6)	6,4 (44,1)	156
2.0L EcoBoost - MI4	9,9 (28,5)	5,6 (50,4)	7,2 (39,2)	169

## Carburant et ravitaillement

Version	En ville	Sur route	Ville et route	Emissions de CO2
	l/100 km (mpg)	l/100 km (mpg)	l/100 km (mpg)	g/km
1.6L Duratorq-TDCi, véhicules sans marche-arrêt	5,7 (49,6)	3,7 (76,3)	4,5 (62,8)	117
1.6L Duratorq-TDCi, véhicules avec marche-arrêt	5,1 (55,4)	3,7 (76,3)	4,2 (67,3)	109
2.0L Duratorq-TDCi - DW, véhicules avec boîte de vitesses manuelle	6,3 (44,8)	4,2 (67,3)	5 (56,5)	129
2.0L Duratorq-TDCi - DW, véhicules avec transmission automatique	6,8 (41,5)	4,4 (64,2)	5,3 (53,3)	139

# Transmission

## BOÎTE DE VITESSES MANUELLE

### Engagement de la marche arrière

#### ATTENTION

⚠ N'engagez pas la marche arrière lorsque le véhicule est en mouvement, faute de quoi la boîte de vitesses pourrait être endommagée.

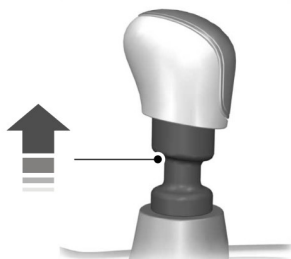

E99067

Sur certains véhicules, il est nécessaire de soulever la bague pour engager la marche arrière.

### Véhicules avec boîte de vitesses à 5 vitesses

#### ATTENTION

⚠ Appuyer à fond sur la pédale d'embrayage et patienter trois secondes avant de sélectionner la marche arrière.

## TRANSMISSION AUTOMATIQUE

### Positions du levier de vitesse



E133124

- P Stationnement
- R Marche arrière
- N Point mort
- D Marche avant
- S Mode Sport et passage manuel des vitesses
- + Montée de rapport manuelle
- Descente des rapports manuelle

#### AVERTISSEMENT

⚠ Appuyer sur la pédale de frein avant de déplacer le levier sélecteur et la maintenir enfoncée jusqu'au moment du départ effectif.

Appuyer sur le bouton du levier sélecteur pour changer de position.

La position sélectionnée est indiquée sur l'écran d'information.

# Transmission

## Stationnement

### AVERTISSEMENTS



N'engager la position stationnement (P) que lorsque le véhicule est immobile.



**Serrer le frein de stationnement et sélectionner la position stationnement avant de quitter le véhicule.** Vérifiez que le levier sélecteur est bien verrouillé dans cette position.

**Note :** *Un signal sonore se fait entendre à l'ouverture de la porte conducteur si le levier sélecteur n'est pas sur la position stationnement (P).*

Dans cette position, aucune puissance n'est transmise aux roues motrices et la transmission est bloquée. Vous pouvez lancer le moteur lorsque le levier sélecteur est dans cette position.

## Marche arrière

### AVERTISSEMENTS



Ne sélectionner la marche arrière que si le véhicule est complètement arrêté et le moteur au ralenti.



Toujours s'arrêter complètement avant de sortir de la marche arrière.

Sélectionner la marche arrière pour permettre au véhicule de se déplacer vers l'arrière.

## Point mort

Dans cette position, aucune puissance n'est transmise aux roues motrices mais la transmission n'est pas bloquée. Vous pouvez lancer le moteur lorsque le levier sélecteur est dans cette position.

## Marche avant

**Note :** *Le passage ne s'effectue que lorsque la vitesse du véhicule et le régime moteur sont appropriés.*

**Note :** *Vous pouvez outre-passer la vitesse actuellement sélectionnée à l'aide des boutons + et -.*

Sélectionnez la position marche avant (D) pour obtenir le passage automatique des vitesses.

La transmission sélectionne la vitesse qui offre les performances optimales pour la température ambiante, le profil de la route, le chargement du véhicule et le comportement du conducteur.

## Mode Sport et passage manuel des vitesses

### Mode Sport

**Note :** *En mode **Sport**, la transmission fonctionne normalement mais les rapports sont sélectionnés plus rapidement et à des régimes plus élevés.*

**Note :** *En mode **Sport**, **S** s'affiche au tableau de bord.*

Activez le mode **Sport** en plaçant le levier sélecteur sur la position **S**. Le mode **Sport** reste activé jusqu'à ce que vous montiez ou descendiez un rapport manuellement à l'aide de + et -, ou que vous ramenez le levier de vitesses à la position **D**.

## Passage manuel

### AVERTISSEMENT



Ne pas maintenir les boutons en permanence sur - ou +.



# Transmission

## ATTENTION

! La boîte de vitesses rétrograde automatiquement au rapport inférieur lorsque la vitesse du véhicule est trop faible.

Appuyer sur le bouton - pour descendre les rapports et appuyer sur le bouton + pour monter les rapports.

Il est possible de sauter des rapports en appuyant plusieurs fois de suite à brefs intervalles.

Le mode manuel fournit aussi une fonction de kickdown. Voir **Kickdown**.

## Conseils pour la conduite d'un véhicule à transmission automatique

### ATTENTION

! Ne laissez pas tourner le moteur au ralenti trop longtemps avec les freins serrés.

## Démarrage

1. Desserrez le frein de stationnement.
2. Relâchez la pédale de frein et appuyez sur la pédale d'accélérateur.

## Arrêt

1. Relâchez la pédale d'accélérateur et appuyez sur la pédale de frein.
2. Serrez le frein de stationnement.
3. Sélectionnez la position de point mort ou de stationnement.

## Rétrogradation forcée

Levier sélecteur en position D, enfoncer à fond la pédale d'accélérateur pour sélectionner le rapport immédiatement inférieur et obtenir des performances optimales. Relâchez la pédale d'accélérateur lorsque vous n'avez plus besoin du kickdown.

## Levier de déverrouillage d'urgence de la position park

Utilisez ce levier pour sortir le levier sélecteur de la position stationnement (P) en cas d'incident électrique ou de batterie à plat.

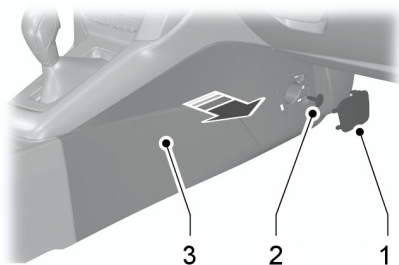

E133128

1. Déposer le couvercle avec précaution.
2. Déposer le clip de fixation.
3. Déposer le panneau latéral de la console centrale.

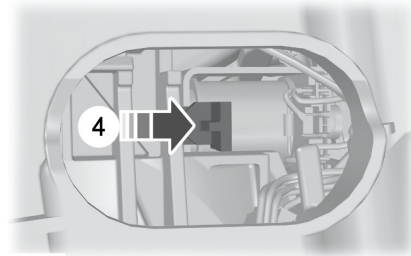

E133129

**Note :** Le levier est blanc.

## Transmission

---

4. Enfoncer la pédale de frein. A l'aide d'un outil approprié, appuyer sur le levier en le tenant vers l'avant tout en tirant le levier sélecteur hors de la position de stationnement et en l'amenant au point mort.

# Freins

## PRINCIPES DE FONCTIONNEMENT

**Note :** Selon les lois et réglementations en vigueur dans le pays de production du véhicule, les feux de stop se mettent à clignoter en cas de freinage brusque.

**Note :** Les bruits de frein occasionnels sont normaux et n'indiquent pas un incident. Dans des conditions normales, le système peut émettre des grincements ou des gémissements occasionnels ou intermittents au cours du freinage. De tels bruits sont généralement provoqués par les conditions environnantes, notamment le froid, la chaleur, l'humidité, la poussière de la route, le sel ou la boue.

### Freins à disques

Lorsque les disques de frein sont mouillés, l'efficacité du freinage est diminuée. A la sortie d'une station de lavage, exercer plusieurs pressions légères sur la pédale de frein pour éliminer le film d'eau.

## ABS

### AVERTISSEMENT



L'ABS ne vous exonère pas de votre responsabilité de conduire avec l'attention et les précautions qui s'imposent.

En évitant le blocage des roues, l'ABS vous aide à conserver la maîtrise de la direction et donc à maintenir la trajectoire de votre véhicule lors d'un freinage d'urgence.

## INTERRUPTEUR DE COUPURE D'ALIMENTATION

**Note :** Quand le système fonctionne, des pulsations sont ressenties dans la pédale de frein et sa course peut continuer. Maintenez la pression sur la pédale de frein. Il se peut aussi que le système émette du bruit. Ceci est normal.

L'ABS n'élimine pas les risques dans les situations suivantes :

- vous conduisez trop près du véhicule devant vous ;
- l'aquaplaning ;
- vous négociez les virages trop rapidement.
- le revêtement de la route est en mauvais état/de mauvaise qualité.

## FREIN DE STATIONNEMENT

### AVERTISSEMENT



Sur les véhicules équipés d'une transmission automatique, le levier de sélecteur doit toujours être en position **P (Stationnement)** lorsque vous quittez le véhicule.

- Appuyer fermement sur la pédale de frein.
- Tirer à fond le levier de frein de stationnement.
- Ne pas appuyer sur le bouton de déverrouillage en tirant le levier vers le haut.

# Freins

---

- Si le véhicule est garé en pente dans le sens de la montée, sélectionner la première ou la position **P (Stationnement)** et tourner le volant vers le côté opposé au trottoir.
- Si le véhicule est garé en pente dans le sens de la descente, sélectionner la marche arrière ou la position **P (Stationnement)** et tourner le volant vers le trottoir.

Pour desserrer le frein de stationnement, appuyer fermement sur la pédale de frein, tirer légèrement le levier vers le haut, appuyer sur le bouton de déverrouillage puis abaisser le levier.

# Programme de stabilité électronique

## PRINCIPES DE FONCTIONNEMENT

### Contrôle dynamique de stabilité (ESP)

#### AVERTISSEMENT



L'ESP ne vous dégage pas de votre responsabilité de conduire avec l'attention et la prudence requises.

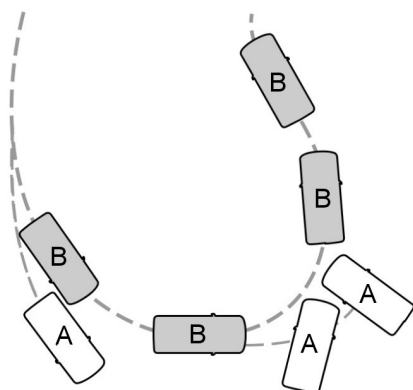

E72903

- A sans ESP
- B avec ESP

L'ESP rétablit la stabilité du véhicule lorsque celui-ci commence à s'écarter de la trajectoire souhaitée. Pour cela, le système procède à un freinage individuel des roues et à une réduction du couple moteur si nécessaire.

Le système fournit aussi une fonction d'antipatinage améliorée en réduisant le couple du moteur et en freinant individuellement les roues si celles-ci patinent à l'accélération. Cette fonction facilite le démarrage sur routes glissantes ou surfaces instables et améliore le confort en limitant le patinage des roues dans les virages serrés.

### Témoin du contrôle dynamique de stabilité (ESP)

Le témoin ESP clignote pendant une intervention du système. Voir **Témoins d'avertissement et indicateurs** (page 83).

### Assistance au freinage d'urgence

#### AVERTISSEMENT



L'assistance au freinage d'urgence ne vous exonère pas de votre responsabilité de conduire avec l'attention et les précautions qui s'imposent.

L'assistance au freinage d'urgence détecte un freinage brutal en mesurant la vitesse à laquelle vous appuyez sur la pédale de frein. Elle fournit une puissance de freinage optimale aussi longtemps que vous maintenez la pression sur la pédale. L'assistance au freinage d'urgence peut réduire les distances d'arrêt dans les situations critiques.

### Contrôle de stabilité de remorque

#### AVERTISSEMENT



Le système de contrôle de stabilité de remorque ne vous exonère pas de votre responsabilité de tracter une remorque avec l'attention et les précautions qui s'imposent.

# Programme de stabilité électronique

---

Le contrôle de stabilité de remorque est une fonction améliorée de l'ESP qui détecte automatiquement un début d'instabilité de la remorque attelée.

Si cette situation se produit, le système freine automatiquement certaines roues pour stabiliser la remorque et le véhicule. En cas d'instabilité majeure, le système réduit le couple moteur et ralentit automatiquement le véhicule.

## UTILISATION DU PROGRAMME DE STABILITÉ ÉLECTRONIQUE

**Note :** *Le système est automatiquement activé à chaque établissement du contact.*

Pour activer et désactiver le système. Voir **Affichages d'informations** (page 88).

## UTILISATION DU PROGRAMME DE STABILITÉ ÉLECTRONIQUE - 2.0L ECOBOOST SCTI (MI4)

### AVERTISSEMENT



En désactivant le contrôle de stabilité, vous désactivez aussi Active city stop.

**Note :** *Le système est automatiquement activé à chaque établissement du contact.*

**Note :** *Vous pouvez aussi désactiver et activer le système à l'aide de l'écran d'information. Voir **Généralités** (page 88).*

Le commutateur est situé sur la planche de bord. Voir **Bref aperçu** (page 12).

### Activation du mode sport

**Note :** *Le contrôle de stabilité est seulement réduit et pas complètement désactivé.*

Appuyez sur le commutateur. Un message apparaît conjointement avec une icône illuminée sur l'affichage. Appuyer de nouveau sur le commutateur pour ramener le système en mode normal.

### Désactivation du système

Enfoncez le contacteur pendant cinq secondes environ. Un message apparaît conjointement avec une icône illuminée sur l'affichage.

# Aide au démarrage en côte

## PRINCIPES DE FONCTIONNEMENT

Cette fonction facilite le démarrage du véhicule en côte, sans utiliser le frein de stationnement.

Lorsque la fonction est activée, le véhicule reste stationnaire en pente un bref moment après que la pédale de frein soit relâchée. Pendant cet intervalle, vous avez le temps de déplacer votre pied de la pédale de frein à la pédale d'accélérateur et de démarrer. Les freins se desserrent automatiquement dès que le moteur a développé une puissance motrice suffisante pour empêcher le véhicule de dévaler la pente. Cette fonction est utile lorsqu'il s'agit de démarrer en côte, comme à partir de la rampe d'un parc de stationnement, de feux de circulation ou lors d'une marche arrière pour se garer dans une montée.

### AVERTISSEMENT



Elle ne remplace pas le frein de stationnement. En quittant véhicule, toujours serrer le frein de stationnement et engager la première ou la marche arrière.

## UTILISATION DE L'AIDE AU DÉMARRAGE EN CÔTE

Le système est activé automatiquement lorsque vous arrêtez le véhicule sur une pente de plus de 3 %. Le système fonctionne avec le véhicule orienté vers le bas de la pente si la marche arrière est sélectionnée et avec le véhicule orienté vers le haut de la côte si un rapport de marche avant est sélectionné.

## Véhicules équipés d'une boîte de vitesses manuelle uniquement

Le système peut être activé et désactivé à l'aide de l'affichage d'information. Voir **Généralités** (page 88).

### Activation du système

#### AVERTISSEMENTS



Vous devez rester dans le véhicule une fois que vous avez activé le système.



Vous êtes responsable à tout moment du contrôle du véhicule, du contrôle du système et de toute intervention, le cas échéant.



Si une anomalie est détectée lorsque le système est actif, le système est désactivé et un message apparaît dans l'affichage. Voir **Messages d'information** (page 96).

Vous pouvez activer le système uniquement si les conditions suivantes ont été remplies :

- Démarrer le moteur
- Le système est activé.
- Sur les véhicules équipés d'une boîte de vitesses manuelle, la pédale d'embrayage est enfoncée.
- Aucun mode de défaillance n'est présent.

### Pour activer le système :

1. Appuyez sur la pédale de frein pour immobiliser complètement le véhicule. Gardez la pédale de frein enfoncée.
2. Si les capteurs détectent que le véhicule est sur une pente, le système est automatiquement activé.

## Aide au démarrage en côte

---

3. Lorsque vous retirez votre pied de la pédale de frein, le véhicule reste sur la pente sans s'éloigner en roulant un court instant. Ce temps de maintien est automatiquement prolongé si vous êtes en train de démarrer.
4. Démarrer de la manière habituelle. Les freins sont desserrés automatiquement.

### Désactivation du système

Pour désactiver le système, effectuez **une** des opérations suivantes :

- Attendre un bref instant jusqu'à ce que le système se désactive automatiquement.
- Si une marche avant a été sélectionnée une fois le système devenu actif, sélectionnez la marche arrière.
- Si la marche arrière a été sélectionnée une fois le système devenu actif, sélectionnez une marche avant.



# Démarrage du véhicule à l'aide de câbles volants

## PRINCIPES DE FONCTIONNEMENT

### AVERTISSEMENT



Ce système ne vous exonère pas de votre responsabilité de conduire avec l'attention et les précautions qui s'imposent.

### ATTENTION



Les véhicules équipés d'un module de remorquage non homologué par Ford peuvent ne pas détecter les obstacles correctement.



Les capteurs peuvent ne pas détecter des objets sous une pluie battante ou dans d'autres conditions pouvant produire des réflexions perturbantes.



Les capteurs peuvent ne pas détecter des objets dont les surfaces absorbent les ondes ultrasonores.



Le système d'aide au stationnement ne détecte pas les obstacles qui s'éloignent du véhicule. Ils ne sont détectés qu'à partir du moment où ils commencent à se rapprocher à nouveau du véhicule.



Si vous lavez votre véhicule au jet haute pression, asperger les capteurs brièvement et à une distance toujours supérieure à 20 cm.



L'aide au stationnement émet des sons via le système audio monté et homologué par Ford. Si cela ne fonctionne pas, l'aide au stationnement ne marchera pas.

**Note:** Sur les véhicules équipés d'une boule de remorquage, le système d'aide au stationnement arrière se désactive automatiquement lorsque des feux de remorque (ou une plaque de feux arrière) sont connectés au connecteur à 13 broches via un module de remorquage autorisé par Ford.

**Note:** Garder les capteurs exempts d'impuretés, de glace et de neige. Ne pas les nettoyer avec des objets pointus.

**Note:** Le système d'aide au stationnement peut émettre de fausses tonalités s'il détecte un signal qui utilise la même fréquence que les capteurs ou si le véhicule est au niveau de charge maximal.

**Note:** Les capteurs extérieurs peuvent détecter les parois latérales d'un garage. Si la distance entre le capteur extérieur et la paroi latérale reste constante pendant trois secondes, la tonalité cesse. Lorsque vous poursuivez la manœuvre, les capteurs intérieurs détecteront les objets vers l'arrière.

## SYSTÈME D'AIDE AU STATIONNEMENT - VÉHICULES AVEC: SYSTÈME D'AIDE AU STATIONNEMENT ARRIÈRE

### AVERTISSEMENT



Le système d'aide au stationnement ne vous exonère pas de votre responsabilité d'effectuer les manœuvres de stationnement avec l'attention et les précautions qui s'imposent.

## Démarrage du véhicule à l'aide de câbles volants

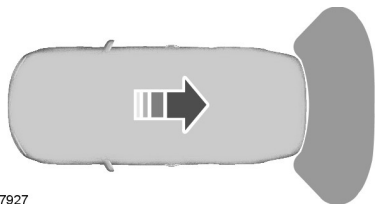

E77927

Le dispositif d'aide au stationnement est automatiquement activé lorsque vous sélectionnez la marche arrière et que le contact est établi.

Une tonalité intermittente se fait entendre à une distance d'environ 150 cm (59 po) entre l'obstacle et le pare-chocs arrière et d'environ 50 cm (20 po) sur le côté. Lorsque la distance diminue, la tonalité intermittente accélère.

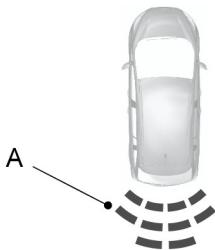

E130178

A Indicateur de distance.

Au fur et à mesure que la distance diminue, l'indicateur se déplace vers le véhicule.

Elle devient continue lorsque la distance par rapport au pare-chocs arrière est inférieure à 30 cm (11 po).

**Note:** Sur les véhicules équipés d'une barre de remorquage montée et homologuée par Ford, le son en continu commence à retentir à une distance de 45 centimètres (18 pouces à partir du pare-chocs arrière).



E130179

A Témoin d'anomalie de fonctionnement.

**Note:** Si une anomalie de fonctionnement est indiquée, le système est désactivé. Faites contrôler le système par un technicien correctement formé pour cette opération.



E130180

Un symbole de remorque indique qu'il y a une remorque attachée, et que le système est désactivé.

# Démarrage du véhicule à l'aide de câbles volants

## SYSTÈME D'AIDE AU STATIONNEMENT - VÉHICULES AVEC: AIDE AU STATIONNEMENT AVANT ET ARRIÈRE

### AVERTISSEMENT

 Le système d'aide au stationnement ne vous exonère pas de votre responsabilité d'effectuer les manoeuvres de stationnement avec l'attention et les précautions qui s'imposent.

### Activation et désactivation du dispositif d'aide au stationnement.

Le dispositif d'aide au stationnement est par défaut désactivé. Pour activer le dispositif d'aide au stationnement, engager la marche arrière ou appuyer sur le commutateur dans la planche de bord. Pour l'emplacement des repères : Voir **Bref aperçu** (page 12).

Le témoin dans le commutateur s'allume lorsque le système d'aide au stationnement est activé.

Pour le désactiver, appuyer de nouveau sur le commutateur.

### Manoeuvres avec le système d'aide au stationnement

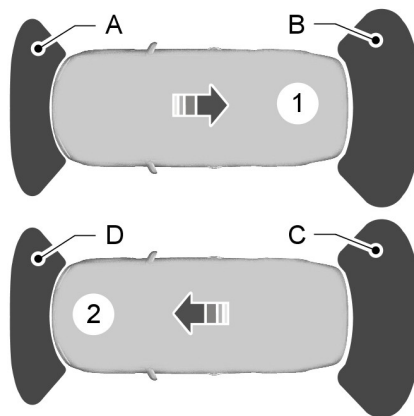

E130381

- 1 Marche arrière sélectionnée
  - 2 Point mort ou vitesse arrière sélectionné.
- A Afficheur et son  
B Afficheur et son  
C Afficheur seul  
D Afficheur et son

Une tonalité intermittente se fait entendre à une distance allant jusqu'à environ 150 cm (59 po) entre l'obstacle et le pare-chocs arrière, environ 80 cm (31 po) entre l'obstacle et le pare-chocs avant et environ 50 cm (20 po) sur le côté. Lorsque la distance diminue, la tonalité intermittente accélère. Un son continu commence à retentir à une distance inférieure à 30 centimètres (11 pouces) par rapport au pare-chocs arrière ou avant.

## Démarrage du véhicule à l'aide de câbles volants

**Note:** Sur les véhicules équipés d'une barre de remorquage montée et homologuée par Ford, le son en continu commence à retentir à une distance de 45 centimètres (18 pouces) à partir du pare-chocs arrière.

Une tonalité intermittente se fait entendre de l'avant et de l'arrière si des obstacles se trouvent à moins de 30 cm des pare-chocs avant et arrière.

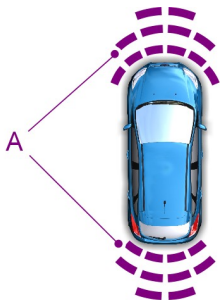

E130382

A Indicateur de distance.

Au fur et à mesure que la distance diminue, l'indicateur se déplace vers le véhicule.

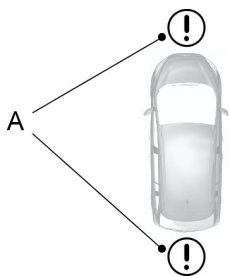

E130383

A Témoin d'anomalie de fonctionnement.

**Note:** Si une anomalie de fonctionnement est indiquée, le système est désactivé. Faites contrôler le système par un technicien correctement formé pour cette opération.



E130180

Un symbole de remorque indique qu'il y a une remorque attachée, et que les capteurs arrière sont désactivés.

# Caméra de rétrovision

## PRINCIPES DE FONCTIONNEMENT

La caméra constitue une aide visuelle pour la marche arrière.

### AVERTISSEMENT



Ce système ne vous exonère pas de votre responsabilité de conduire avec l'attention et les précautions qui s'imposent.

### ATTENTION



Si vous lavez votre véhicule au jet haute pression, aspergez la caméra brièvement et à une distance toujours supérieure à 20 cm (8 pouces).



N'exercez pas de pression sur la caméra.

**Note :** *Gardez la caméra exempte d'impuretés, de glace et de neige. N'utilisez pas d'objets pointus, de produit dégraissant, de cire ou de produits organiques pour la nettoyer. Utilisez uniquement un chiffon doux.*

Pendant l'utilisation, des lignes de guidage apparaissent sur l'affichage et représentent la trajectoire du véhicule et la distance approximative qui le sépare des obstacles arrière.

## CAMÉRA DE REcul

### AVERTISSEMENTS



Le fonctionnement de la caméra peut varier selon la température ambiante, l'état du véhicule et les conditions routières.



Les distances indiquées à l'écran peuvent être différentes de la distance réelle.

### AVERTISSEMENTS



Ne placer aucun objet devant la caméra.

La caméra se trouve dans le couvercle du coffre à bagages, près de la poignée.



E99105

## Activation de la caméra de rétrovision

### ATTENTION



La caméra peut ne pas détecter pas des objets trop proches du véhicule.

Contact établi, et autoradio en marche :

1. Appuyer sur le contacteur d'aide au stationnement dans la planche de bord. Pour l'emplacement d'élément : Voir **Bref aperçu** (page 12). Ou,
2. Passer la marche arrière.

L'image est affichée sur l'écran.

Le témoin dans le contacteur est allumé lorsque le système est activé.

Le bon fonctionnement de la caméra peut être compromis dans les cas suivants :

- Zones sombres.
- Lumière intense.

# Caméra de rétrovision

- Changement rapide de la température ambiante.
- Humidité de la caméra, après exposition à la pluie ou à une forte humidité par exemple.
- Obstruction de la vue de la caméra, par de la boue par exemple.

## Utilisation de l'affichage

### ATTENTION

- ⚠ Les obstacles situés au-dessus de la caméra n'apparaissent pas. Examiner la zone à l'arrière de votre véhicule au besoin.
- ⚠ Les repères ne sont donnés qu'à titre indicatif et sont calculés pour des véhicules chargés au maximum et roulant sur une surface régulière.

Les lignes montrent une trajectoire projetée du véhicule (d'après l'angle actuel du volant) et la distance depuis les rétroviseurs extérieurs et le pare-chocs arrière.

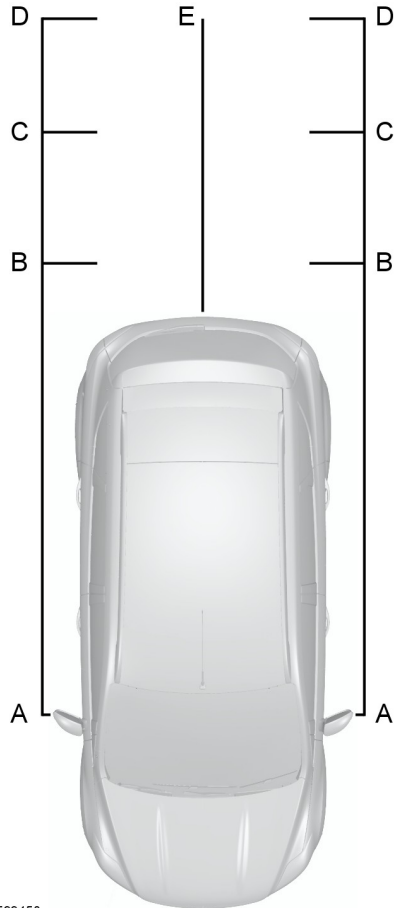

E99458

- A Garde aux rétroviseurs extérieurs - 0,1 mètre (4 pouces)
- B Rouge - jusqu'à 0,3 mètre (12 pouces)
- C Orange - 0,3 - 0,6 mètre (12 - 24 pouces)

# Caméra de rétrovision

---

- D Jaune – 0,6 - 0,9 mètre (24 - 35 pouces)
- E Jaune - axe de la trajectoire prévue du véhicule

**Note :** *La ligne verte est prolongée de 0,9 mètre (35 pouces) jusqu'à une distance de 3,2 mètres (126 pouces).*

**Note :** *En cas de recul avec une remorque, les lignes à l'écran n'apparaissent pas. La caméra indique la direction du véhicule, et non pas la remorque.*

## Désactivation de la caméra de rétrovision

**Note :** *Désengager la marche arrière. L'affichage reste allumé quelques instants puis s'éteint.*

**Note :** *Le système est automatiquement désactivé lorsque le véhicule atteint environ 15 km/h (9 mi/h).*

Appuyer sur le contacteur d'aide au stationnement dans la planche de bord. Pour l'emplacement des repères : Voir

**Bref aperçu** (page 12).

## Véhicules avec système d'aide au stationnement

L'affichage montre également une barre de distance en couleur. Ce guide indique la distance qui sépare le pare-chocs arrière de l'obstacle détecté.

Les barres ont les couleurs suivantes :

- Vert – 0,6 à 1,8 mètre (24 - 71 pouces).
- Orange - 0,3 à 0,6 mètre (12 - 24 pouces).
- Rouge - 0,3 mètre (12 pouces) ou moins.

# Active Park Assist

## PRINCIPES DE FONCTIONNEMENT

### AVERTISSEMENTS

 Ce système ne vous exonère pas de votre responsabilité de conduire avec l'attention et les précautions qui s'imposent.

 Vous êtes responsable à tout moment du contrôle du véhicule, du contrôle du système et de toute intervention, le cas échéant.

 Vous devez observer que l'espace sélectionné reste dégagé pendant toute la manœuvre.

 Les véhicules avec des charges dépassant, les aménagements de la route ou d'autres éléments peuvent ne pas être détectés par le système. S'assurer que l'espace sélectionné est adapté au stationnement du véhicule.

 Ne pas utiliser le système si une remorque est attachée au véhicule.

 Ne pas utiliser le système si un porte-vélo est attaché à l'arrière du véhicule.

 Ne pas utiliser le système si une charge dépassant est attachée au toit.

 Si la manœuvre est interrompue avant d'être achevée, le système est désactivé. La position du volant de direction n'indiquera pas la position réelle du volant et vous devrez prendre la commande du véhicule.

 Veiller à ce que des vêtements trop larges, les mains ou les bras ne soient happés par le volant en rotation.

Le système détecte un espace de stationnement adapté et dirige le véhicule dans cet espace. Le système commande la direction, pendant que le conducteur commande l'accélération, la transmission et les freins. La manœuvre peut être arrêtée à tout moment en tenant le volant de direction ou en appuyant sur le contacteur d'aide active au stationnement. Voir **Bref aperçu** (page 12).

Le système donne des instructions visuelles et sonores au conducteur pendant la procédure pour stationner le véhicule en toute sécurité.

## A L'AIDE DE L'ACTIVE PARK ASSIST

### ATTENTION

 Les capteurs peuvent ne pas détecter des objets sous une pluie battante ou dans d'autres conditions pouvant produire des réflexions perturbantes.

 Les capteurs peuvent ne pas détecter des objets dont les surfaces absorbent les ondes ultrasonores.

 Il se peut que les capteurs ne détectent pas la bordure.

**Note :** Si le système antipatinage est désactivé, l'aide active au stationnement ne sera pas disponible. Voir **Généralités** (page 88).

Le système n'aligne pas le véhicule correctement si :

- vous utilisez une roue de secours, ou si un pneu présente une usure plus importante que les autres pneus.
- vous n'utilisez pas la taille de pneu montée en usine sur le véhicule
- les pneus patinent



## Active Park Assist

- vous laissez le véhicule rouler.
- les conditions climatiques sont défavorables (fortes pluies, neige, brouillard, etc.).

Avancer à une vitesse maximum de 30 km/h (18 mph). Appuyer sur le commutateur d'aide active au stationnement. Voir **Bref aperçu** (page 12). Utiliser le levier de clignotants pour sélectionner soit le côté gauche, soit le côté droit du véhicule.

**Note:** Si aucune sélection n'est effectuée via le levier de clignotant, le système choisit par défaut l'aide au stationnement du côté passager du véhicule.

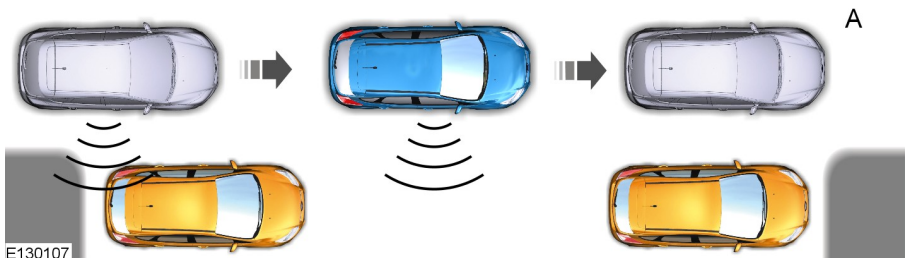

**Note:** Pour désactiver l'avertisseur sonore : Voir **Réglages personnalisés** (page 95).

L'afficheur multifonction vous informe et un avertissement sonore retentit lorsqu'un espace adapté est trouvé. Pour stationner le véhicule, suivre les instructions à l'écran d'information et de divertissement.

**Note:** Les flèches ou les graphiques à l'affichage indiquent de quel côté du véhicule le système va stationner. L'affichage vous avertira quand sélectionner la marche arrière.

Ralentir et s'arrêter à la position **A** environ, puis suivre les instructions du système.



# Active Park Assist

## AVERTISSEMENT



En cas de dépassement d'une vitesse de 10 km/h (6 mph), le système est désactivé et vous devez assurer entièrement la commande du véhicule.

Reculer le véhicule avec précaution à l'aide des pédales d'accélération et de frein pour commander le véhicule. Les signaux d'avertissement de l'aide au stationnement retentissent. Arrêter le véhicule lorsque vous entendez un son continu.

Vous pouvez prendre le contrôle de la manœuvre en tenant le volant de direction. Un message peut apparaître indiquant que le système peut être relancé. Appuyer sur le commutateur d'aide active au stationnement pour valider ce message. Voir **Bref aperçu** (page 12).

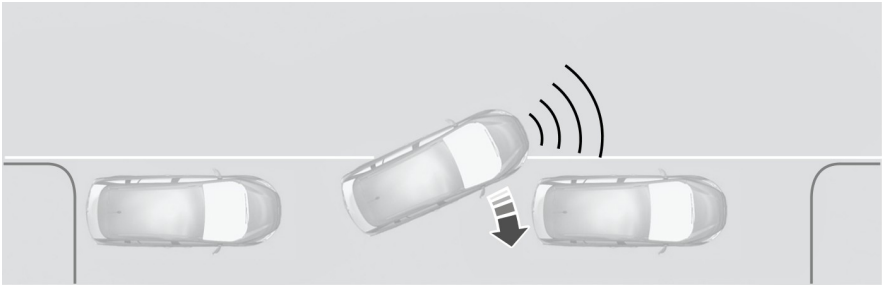

E130109

Avancer le véhicule. Arrêter le véhicule lorsque vous entendez un son continu.

Répéter les étapes ci-dessus jusqu'à ce que le véhicule soit correctement stationné. L'afficheur indique quand le système a terminé la manœuvre.

# Régulateur de vitesse

## PRINCIPES DE FONCTIONNEMENT

### AVERTISSEMENT

 Ce système ne vous exonère pas de votre responsabilité de conduire avec l'attention et les précautions qui s'imposent.

Le régulateur de vitesse permet de commander la vitesse du véhicule à l'aide des commutateurs au volant. Le régulateur de vitesse peut être utilisé dès que la vitesse du véhicule dépasse environ 30 km/h (20 mi/h).

## UTILISATION DU RÉGULATEUR DE VITESSE

### AVERTISSEMENT

 Ne pas utiliser le régulateur de vitesse en cas de circulation intense, sur des routes sinueuses ou lorsque la chaussée est glissante.

## Activation du régulateur de vitesse



E130072

**Note :** Le système est prêt pour le réglage d'une vitesse.

## Réglage d'une vitesse

Appuyer sur le commutateur **SET +** ou le commutateur **SET -** pour mémoriser et maintenir la vitesse en cours. Le témoin du régulateur de vitesse s'allume. Voir **Témoins d'avertissement et indicateurs** (page 83).

## Modification de la vitesse réglée.

### AVERTISSEMENT

 Lorsque le véhicule descend une pente, la vitesse peut augmenter et dépasser la vitesse réglée. Le système ne fait pas intervenir les freins. Rétrograder et appuyer sur le commutateur **SET-** pour aider le système à maintenir la vitesse réglée.

**Note :** Si la vitesse du véhicule augmente lorsque la pédale d'accélérateur est enfoncée, la vitesse réglée ne change pas. Lorsque la pédale d'accélérateur est relâchée, la vitesse revient à celle précédemment réglée.

# Régulateur de vitesse

## Désactivation du régulateur de vitesse

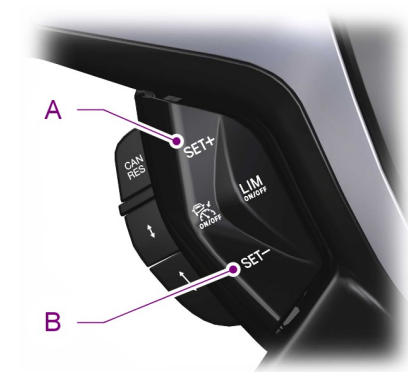

E130073

- A Accélérer
- B Décélérer

### Annulation de la vitesse réglée

Enfoncer la pédale de frein ou tirer sur le commutateur **CAN**.

**Note :** Le système ne commande plus la vitesse du véhicule. Le témoin du régulateur de vitesse s'éteint mais le système conserve la vitesse précédemment réglée.

### Reprise de la vitesse réglée

Tirer sur le commutateur **RES**.

Le témoin du régulateur de vitesse s'allume et le système essaie de reprendre la vitesse précédemment réglée.



E130072

Le système ne conserve pas la vitesse précédemment réglée. Le témoin du régulateur de vitesse ne s'allume pas.

# Régulateur de vitesse adaptatif (ACC)

## PRINCIPES DE FONCTIONNEMENT

### AVERTISSEMENTS

 Ce système n'est pas un avertisseur de collision ou d'évitement. La fonction distincte d'alerte de distance est un dispositif d'avertissement et de réduction des risques de collision. Voir **Fonction Forward alert (alerte de ralentissement du trafic)** (page 175). Vous devez intervenir si le système ne détecte pas le véhicule qui vous précède.

 Lorsque vous conduisez, il est de votre responsabilité de maintenir une distance et une vitesse correctes, même lorsque le régulateur de vitesse adaptatif est activé. Vous devez toujours rester attentif aux conditions de circulation et il est de votre responsabilité d'intervenir lorsque le régulateur de vitesse adaptatif ne maintient pas une vitesse ou une distance de sécurité appropriées.

 Ce système ne vous exonère pas de votre responsabilité de conduire avec l'attention et les précautions qui s'imposent.



 Ce système ne freine pas pour les véhicules lents ou à l'arrêt, les piétons, les objets sur la route, les véhicules s'approchant et les véhicules traversant la chaussée.

### ATTENTION

 Utiliser le régulateur de vitesse adaptatif uniquement dans des conditions favorables, par exemple sur les autoroutes et les routes à grande circulation sur lesquelles le trafic est fluide et régulier.

 Ne pas utiliser l'ACC lorsque la visibilité est réduite, en particulier en cas de brouillard, d'averses, de pluie fine ou de neige.

### ATTENTION

-  Ne pas utiliser le système sur des routes verglacées ou glissantes.
-  N'utilisez pas ce système lorsque vous vous engagez sur une autoroute ou lorsque vous quittez une autoroute.
-  Le capteur radar présente un champ de vision limité. Dans certaines situations, il peut détecter un véhicule autre que celui qui précède ou ne pas détecter de véhicule du tout.

**Note:** *Si le régulateur de vitesse adaptatif est activé, il se peut que vous entendiez des sons inhabituels pendant le freinage automatique. Ce phénomène causé par le système de freinage automatique est normal.*

**Note:** *Veiller à ce que l'avant du véhicule soit exempt de poussière, de pièces métalliques ou d'objets tels que des projecteurs supplémentaires ou des protections installées à l'avant du véhicule risquant d'empêcher le bon fonctionnement du capteur.*

Le système est conçu pour vous aider à conserver une distance par rapport au véhicule vous précédant, ou à conserver une vitesse définie s'il n'y a pas de véhicule plus lent devant vous. Le système est destiné à assurer un fonctionnement optimal du véhicule lorsqu'il se trouve derrière d'autres véhicules roulant sur la même voie et dans le même sens.

Le système est basé sur l'utilisation d'un détecteur radar qui projette un rayon directement vers l'avant du véhicule. Ce faisceau détecte tout véhicule se trouvant dans la zone balayée par le système.

Le détecteur radar est monté derrière la calandre avant.

# Régulateur de vitesse adaptatif (ACC)

## Anomalies de détection

**A**

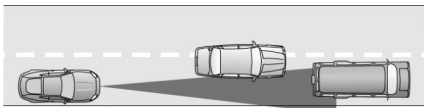

**B**

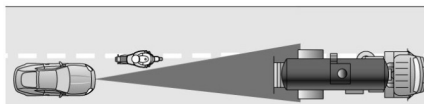

**C**

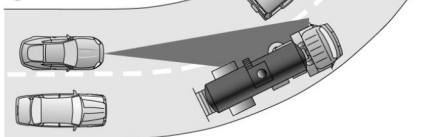

E71621

Certaines anomalies de détection peuvent survenir :

- Avec des véhicules qui mordent votre file et qui ne peuvent être détectés qu'une fois qu'ils sont entièrement engagés dans votre file (**A**). Les motos peuvent être détectées tardivement ou ne pas être détectées du tout. (**B**)
- Avec des véhicules à l'avant lorsqu'ils s'engagent ou qu'ils débouchent d'un virage (**C**). Le faisceau de détection ne suit pas les courbes des virages serrés.

Dans ces cas, il se peut que le système freine tardivement ou de manière inattendue. Vous devez rester vigilant et intervenir si nécessaire.

## Freinage automatique avec l'ACC

### AVERTISSEMENTS

 Vous devez intervenir immédiatement une fois alerté car le freinage du régulateur de vitesse adaptatif ne suffira pas pour garder une distance de sécurité suffisante par rapport au véhicule vous précédant.

 Dans certains cas, il se peut qu'il n'y ait pas d'avertissement ou que l'avertissement soit retardé. Vous devez toujours actionner les freins si nécessaire.

 Si vous suivez un véhicule juste devant vous, le régulateur de vitesse adaptatif ne ralentira pas automatiquement à un stop.

Le système freinera automatiquement à votre place si cela est nécessaire pour conserver la distance définie entre votre véhicule et le véhicule détecté devant votre véhicule. La capacité de freinage est alors limitée à environ 30 % de la capacité de freinage manuelle totale afin de garantir confort et souplesse. Si une capacité de freinage supérieure est nécessaire et que vous n'intervenez pas en freinant manuellement, une alarme sonore retentit et un symbole d'avertissement s'affiche sur le combiné des instruments.

# Régulateur de vitesse adaptatif (ACC)

## UTILISATION DU RÉGULATEUR DE VITESSE ADAPTATIF

Le système fonctionne grâce à des commandes de réglage montées sur le volant.

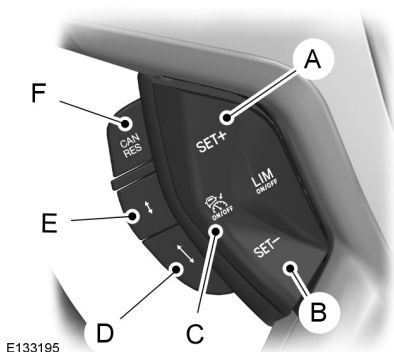

E133195

- A Augmentation de la vitesse définie
- B Diminution de la vitesse définie
- C Activation/désactivation de l'ACC
- D Augmentation de l'écart enregistré dans l'ACC
- E Réduction de l'écart enregistré dans l'ACC
- F Annulation/rappel ACC

### Activation du système

Appuyer sur le commutateur **C**. Le système est activé en mode veille.

### Réglage d'une vitesse

**Note :** le système doit se trouver en mode de veille.

Appuyer sur le contacteur **A** ou le contacteur **B** pour sélectionner la vitesse de croisière souhaitée. La vitesse est affichée sur l'afficheur multifonction et mémorisée comme la vitesse définie.

### Modification de la vitesse réglée.

**Note :** La vitesse du véhicule peut être augmentée ou abaissée par tranche de 5 km/h ou 5 mph.

**Note :** Si le système ne réagit pas à ces modifications, cela peut être dû au fait que l'écart entre le véhicule et celui qui le précède empêche une augmentation de la vitesse.

Appuyer sur le contacteur **A** pour augmenter ou sur le contacteur **B** pour diminuer la vitesse définie jusqu'à ce que la vitesse désirée s'affiche dans l'afficheur multifonction. La vitesse du véhicule changera progressivement pour atteindre la valeur sélectionnée.

### Programmation de l'écart.

#### ATTENTION

! Programmer l'écart approprié en fonction des règles du code de la route local.

**Note :** Le réglage de l'écart est fonction de la durée, de ce fait, la distance régule automatiquement votre vitesse. Par exemple, lorsque l'écart programmé correspond à 4 traits, l'écart temporel est de 1,8 seconde. Cela signifie qu'à une vitesse de 100 km/h (62 mph), la distance par rapport au véhicule qui précède est maintenue à 50 mètres.

# Régulateur de vitesse adaptatif (ACC)

**Note :** Si l'accélérateur est enfoncé pendant un court moment, par exemple lors d'un dépassement, le système est temporairement désactivé puis réactivé lorsque la pédale d'accélérateur est relâchée. Un message apparaît dans l'afficheur multifonction.

**Note :** La programmation de l'écart reste inchangée pendant les cycles d'allumage.

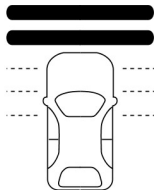

E82311

La distance entre votre véhicule et le véhicule détecté qui précède est maintenue par le biais d'un paramètre variable. Il y a cinq seuils représentés par des traits horizontaux sur l'afficheur multifonction. Un trait indique l'écart le plus petit et cinq traits indiquent l'écart le plus grand. Ces traits apparaissent en pointillé en mode veille tandis qu'il s'agit de traits pleins en mode activé.

Si aucun véhicule n'est détecté à l'avant, seul votre véhicule apparaît alors à l'écran sous les traits. Le système maintient la vitesse réglée lorsque les conditions le permettent. L'écart programmé est conservé et affiché.

Si un véhicule est détecté par le capteur, un autre véhicule apparaît à l'écran au-dessus des traits horizontaux.

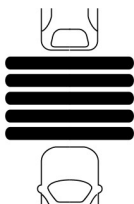

E82312

Il s'agit alors d'un mode de suivi selon lequel le système accélère et décélère si nécessaire pour maintenir l'écart défini.

Tirer sur le commutateur **E** pour réduire l'écart ou sur le commutateur **D** pour l'augmenter. L'écart sélectionné est indiqué par le nombre de traits apparaissant à l'écran.

**Note :** Le réglage d'écart recommandé est de quatre ou cinq traits.

## Désactivation temporaire du système

**Note :** Le système est neutralisé lorsque le levier de vitesses est mis en position de point mort ou si la pédale d'accélération ou l'embrayage sont enfoncés pendant un long moment.

Appuyer sur la pédale de frein ou tirer sur le contacteur **F** afin de neutraliser le système. Le système revient alors en mode de veille vous permettant ainsi de reprendre le contrôle manuel de votre véhicule. La vitesse définie et la programmation de l'écart sont enregistrées en mémoire.

Tirer à nouveau sur le contacteur **F** pour reprendre. Le système reprendra la vitesse et la programmation d'écart précédemment définies si les conditions le permettent.

## Désactivation du système

Appuyez sur le commutateur **C** pour désactiver le système.

**Note :** Lorsque vous désactivez le système en appuyant sur le commutateur **C**, la vitesse définie n'est pas mémorisée.



# Régulateur de vitesse adaptatif (ACC)

## Désactivation automatique

**Note :** Si le régime moteur chute de manière excessive, un message apparaît sur l'afficheur multifonction, indiquant d'engager un rapport inférieur (boîte de vitesses manuelle uniquement). Si cette recommandation n'est pas suivie, le système passe alors en mode de désactivation automatique.

**Note :** Le système ne fonctionne pas lorsque le système antipatinage a été désactivé.

Le système dépend de plusieurs autres systèmes de sécurité, comme par exemple l'ABS et l'ESP. Si l'un de ces systèmes présente un mauvais fonctionnement ou réagit à une situation d'urgence, le système est automatiquement désactivé.

En cas de désactivation automatique, un signal retentit et le message apparaît à l'affichage d'informations. Voir **Messages d'information** (page 96). Vous devez alors intervenir et adapter votre conduite et votre vitesse aux véhicules vous précédant.

Cette désactivation automatique peut être causée par :

- un abaissement de la vitesse en-dessous de 30 km/h (20 mph)
- une perte d'adhérence des roues
- température de frein trop élevée, par exemple en conduite sur des routes de montagne ou sur des routes en pente
- régime moteur trop bas
- capteur radar couvert
- frein de stationnement serré.

## FONCTION FORWARD ALERT (ALERTE DE RALENTISSEMENT DU TRAFIC)

### AVERTISSEMENTS



Ne jamais attendre un avertissement de collision pour intervenir. Lorsque le véhicule se déplace, il incombe au conducteur de maintenir une distance et une vitesse correctes, même lorsque le système est activé.



Le système réagit uniquement en fonction des véhicules circulant devant le vôtre et dans la même direction mais il ne réagit pas en cas de véhicules lents ou stationnaires.



Ne jamais conduire de manière à déclencher le système. Le système a été conçu uniquement pour aider dans les situations d'urgence.

### ATTENTION



Des avertissements peuvent être déclenchés en retard, être absents ou se déclencher de manière intempestive en raison de problèmes de faisceau de détection. Voir **Principes de fonctionnement** (page 171).



Le système utilise les mêmes détecteurs radar que le régulateur de vitesse adaptatif et présente donc les mêmes limites. Voir **Principes de fonctionnement** (page 171).

**Note :** Le système d'aide au freinage d'urgence réduit la vitesse de collision uniquement si vous freinez immédiatement après l'alerte.

**Note :** Si la pédale de frein est enfoncée assez rapidement, la fonction de freinage intervient de manière optimale même si la force exercée sur la pédale est faible.

# Régulateur de vitesse adaptatif (ACC)

---

**Note :** *L'aide au freinage d'urgence prépare le système de freinage à une intervention rapide et serre légèrement les freins ce qui peut se traduire par un faible à-coup.*

**Note :** *Les avertissements de risque de collision n'interviennent que lorsque le système est activé, toutefois l'aide au freinage d'urgence est activée en permanence et ne peut être désactivée.*

**Note :** *Le système peut être utilisé avec ou sans le régulateur de vitesse adaptatif activé.*

Le système vous assiste en vous avertissant du risque d'une collision avec le véhicule vous précédant.

Le système vous envoie des alertes sonores et un avertissement visuel s'affichant sur l'écran d'information. Voir

**Messages d'information** (page 96).

L'assistance de freinage est activée pour permettre une efficacité de freinage intégrale, et pour réduire la gravité d'une collision avec le véhicule précédent.

## Activer et désactiver le système

**Note :** *Lorsque le système est désactivé, un témoin reste allumé dans l'afficheur multifonction. Voir **Témoins d'avertissement et indicateurs** (page 83).*

**Note :** *Les réglages et le statut du système restent inchangés pendant les cycles d'allumage.*

Le système peut être activé et désactivé à l'aide de l'affichage d'information. Voir **Généralités** (page 88).

## Réglage de la sensibilité des avertissements

Il est possible de régler la sensibilité du système d'avertissement en utilisant les boutons au volant de direction. Voir **Généralités** (page 88). Ce réglage permet de déterminer à quel stade l'avertissement visuel et acoustique est activé.

# Limiteur de vitesse

## PRINCIPES DE FONCTIONNEMENT

### AVERTISSEMENT



Lorsque le véhicule descend une pente, la vitesse peut augmenter et dépasser la vitesse réglée. Le système ne serrera pas les freins mais un avertissement sera émis.

Le système vous permet de définir la vitesse-limite du véhicule. La vitesse réglée sera la vitesse maximale effective du véhicule mais avec la possibilité de dépasser temporairement cette limite au besoin.

## UTILISATION DU LIMITEUR DE VITESSE

**Note :** *La limitation de vitesse peut être intentionnellement dépassée pendant une courte période, par exemple pour dépasser un véhicule.*

La limitation de vitesse peut être intentionnellement dépassée pendant une courte période, par exemple pour dépasser un véhicule.



E133198

- A Augmentation de la vitesse définie
- B Activation/désactivation du limiteur de vitesse
- C Diminution de la vitesse définie
- D Limiteur de vitesse annuler/reprendre

### Activer et désactiver le système

Appuyer sur contacteur **B**. L'écran d'information demandera d'entrer une vitesse.

### Réglage du limiteur de vitesse

Utilisez les commandes du régulateur de vitesse pour changer le réglage de vitesse maximale.

Appuyez sur le commutateur **A** ou **C** pour sélectionner la vitesse-limite souhaitée. La vitesse est affichée sur l'afficheur multifonction et mémorisée comme la vitesse définie.

# Limiteur de vitesse

---

Tirer sur le contacteur **D** pour annuler le limiteur et le mettre en mode veille. L'écran d'information confirme la désactivation en affichant la vitesse réglée barrée.

Tirer à nouveau sur le contacteur **G** pour rappeler le limiteur. L'écran d'information confirme l'activation du système en affichant de nouveau la vitesse réglée.

## **Dépassement volontaire de la vitesse limite réglée**

Enfoncez complètement l'accélérateur pour désactiver temporairement le système. Le système se réactive une fois que la vitesse du véhicule est revenue en dessous de la vitesse réglée.

## **Avertissements du système.**

Si la vitesse limite réglée est dépassée involontairement, par exemple lorsque vous conduisez en descente, l'afficheur multifonction fait clignoter la vitesse réglée et un signal sonore retentit.

Si la vitesse limite est intentionnellement dépassée, la vitesse réglée apparaît barrée sur l'écran d'information.

# Avertissement du conducteur

## PRINCIPES DE FONCTIONNEMENT

### AVERTISSEMENTS

 Ce système ne vous exonère pas de votre responsabilité de conduire avec l'attention et les précautions qui s'imposent.

 Vous êtes responsable à tout moment du contrôle du véhicule, du contrôle du système et de toute intervention, le cas échéant.

 En cas de capteur bloqué, le système peut ne pas fonctionner.

 Faites régulièrement des pauses lorsque cela est nécessaire et n'attendez pas que le système émette une alerte si vous vous sentez fatigué.

 Faites une pause seulement lorsqu'il est possible de le faire en toute sécurité.

 Certains styles de conduite et comportements au volant peuvent entraîner l'émission d'alertes par le système bien que vous ne soyez pas fatigué.

### ATTENTION

 Le système peut ne pas fonctionner par temps froid et en cas de conditions météorologiques difficiles. La pluie, la neige, des jets ainsi que de forts contrastes d'éclairage peuvent avoir une influence sur le capteur.

 Le système ne fonctionne pas si le capteur est dans l'incapacité de suivre les marquages de voie.

 Il est possible que le système ne fonctionne pas dans les zones de travaux routiers.

### ATTENTION

 Il est possible que le système ne fonctionne pas sur des routes avec des virages serrés ou des voies trop étroites.

 Ne pas effectuer de réparations du pare-brise dans l'environnement direct autour du capteur.

 Si votre véhicule est équipé d'un kit de suspension non approuvé par Ford, le système peut ne pas fonctionner correctement.

**Note:** *Faites en sorte de garder le pare-brise exempt de tout corps étrangers tels que des déjections d'oiseau, des insectes, de la neige ou de la glace.*

**Note:** *Le système apporte une aide au conducteur lors de trajets sur voies rapides et autoroutes.*

**Note:** *Le système calcule un niveau d'alerte avec des vitesses supérieures à environ 65 km/h (40 mph).*

Le système surveille automatiquement votre comportement au volant à l'aide de différentes entrées dont le capteur de caméra avant.

Si le système détecte un endormissement ou que votre style de conduite se détériore, il vous en avertit.

## UTILISATION DE L'AVERTISSEMENT DU CONDUCTEUR

### Activer et désactiver le système

**Note:** *L'état du système reste inchangé pendant les cycles d'allumage.*

Activez le système à l'aide de l'afficheur multifonction. Voir **Affichages d'informations** (page 88).

# Avertissement du conducteur

Une fois activé, le système calcule votre niveau d'attention en fonction de votre comportement au volant et des marquages au sol ainsi que d'autres facteurs.

## Avertissements du système.

**Note :** Le système n'émet aucune alerte lorsque le véhicule roule à une vitesse inférieure à environ 65 km/h.

Le système d'alerte se déroule en deux étapes. Le système émet tout d'abord une alerte temporaire indiquant qu'une pause devrait être faite. Ce message apparaît seulement pendant un court instant. Si aucune pause n'est faite, une autre alerte est émise et reste affichée dans l'afficheur multifonction jusqu'à ce qu'elle soit supprimée. Voir **Messages d'information** (page 96).

Appuyez sur **OK** sur la commande du volant de direction afin de supprimer le message.

## Affichage du système

Lorsqu'il est actif, le système fonctionne en arrière-plan et n'émet des alertes que lorsque cela est nécessaire. Vous pouvez afficher son état à n'importe quel moment à l'aide de l'afficheur multifonction. Voir **Généralités** (page 88).

Le niveau d'alerte est indiqué par une barre colorée décomposée en six étapes.

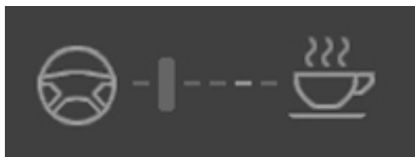

E131358

Le niveau d'alerte est faible : aucune pause n'est requise.



E131359

Le niveau d'alerte est élevé : une pause doit être effectuée dès que possible et ce en toute sécurité.

La barre d'état se déplace de la gauche vers la droite lorsque le niveau d'alerte calculé augmente. Au fur et à mesure que la barre se rapproche de l'icône de pause, la couleur passe du vert au jaune, puis au rouge indiquant alors qu'une pause doit être effectuée.

- Vert - Aucune pause n'est requise.
- Jaune - Première alerte (temporaire).
- Rouge - Deuxième alerte.

**Note :** Le niveau d'alerte est affiché en gris si le capteur de caméra est dans l'incapacité de suivre les marquages de voie ou si la vitesse du véhicule passe en dessous d'environ 65 km/h (40 mph).

## Réinitialisation du système

Vous pouvez réinitialiser le système soit en :

- Coupant et remettant le contact.
- Arrêtant le véhicule, puis en ouvrant et fermant la porte conducteur.

# Avertissement de démarrage sur voie

## PRINCIPES DE FONCTIONNEMENT

### AVERTISSEMENTS



Ce système ne vous exonère pas de votre responsabilité de conduire avec l'attention et les précautions qui s'imposent.



Vous êtes responsable à tout moment du contrôle du véhicule, du contrôle du système et de toute intervention, le cas échéant.



En cas de capteur bloqué, le système peut ne pas fonctionner.



Il est possible que le capteur ne puisse pas toujours détecter correctement les marquages de voie.

D'autres éléments ou objets peuvent de temps à autre être incorrectement détectés comme un marquage de voie, ce qui entraîne une erreur ou une absence d'alerte.

### ATTENTION



Le système peut ne pas fonctionner par temps froid et en cas de conditions météorologiques difficiles. La pluie, la neige, des jets ainsi que de forts contrastes d'éclairage peuvent avoir une influence sur le capteur.



Le système ne fonctionne pas si le capteur est dans l'incapacité de suivre les marquages de voie.



Il est possible que le système ne fonctionne pas dans les zones de travaux routiers.



Il est possible que le système ne fonctionne pas sur des routes avec des virages serrés ou des voies trop étroites.



Ne pas effectuer de réparations du pare-brise dans l'environnement direct autour du capteur.

### ATTENTION



Si votre véhicule est équipé d'un kit de suspension non approuvé par Ford, le système peut ne pas fonctionner correctement.

**Note :** *Faites en sorte de garder le pare-brise exempt de tout corps étrangers tels que des déjections d'oiseau, des insectes, de la neige ou de la glace.*

**Note :** *Le système apporte une aide au conducteur lors de trajets sur voies rapides et autoroutes.*

**Note :** *Il est possible que le système ne fonctionne pas lors d'accélération ou de freinages secs et, lorsque vous effectuez des manœuvres brusques.*

**Note :** *Le système fonctionne dès qu'un marquage de voie est détecté et suivi.*

**Note :** *Le système ne fonctionne qu'à une vitesse supérieure à environ 65 km/h.*

Un capteur est monté derrière le rétroviseur intérieur. Il surveille en continu les conditions de conduite afin de vous avertir en cas de franchissement involontaire des lignes lorsque vous roulez à grande vitesse.

Le système détecte et suit automatiquement les marquages de voie. S'il détecte que le conducteur risque involontairement de franchir les délimitations de la voie, il affiche alors une alerte visuelle dans l'afficheur multifonction. Le conducteur en est également averti par le biais de vibrations dans le volant de direction.

# Avertissement de démarrage sur voie

## UTILISATION DE L'AVERTISSEMENT DE DÉMARRAGE SUR VOIE

### Activer et désactiver le système

**Note :** Lorsque le système est désactivé, un témoin reste allumé dans l'afficheur multifonction. Voir **Témoins d'avertissement et indicateurs** (page 83).

**Note :** Les réglages et le statut du système restent inchangés pendant les cycles d'allumage.



E132099

Activer et désactiver le système à l'aide du bouton sur la tige des clignotants.

Appuyez sur le bouton pour arrêter le système. Appuyez deux fois sur le bouton pour mettre le système en marche.

### Réglage du niveau de vibration du volant de direction

Le système dispose de trois niveaux d'intensité qui peuvent être sélectionnés à l'aide de l'afficheur multifonction. Voir **Généralités** (page 88).

### Réglage de la sensibilité du système

Vous pouvez régler la vitesse du système à vous avertir d'une situation dangereuse. Le système dispose de deux niveaux de sensibilité qui peuvent être sélectionnés à l'aide de l'afficheur multifonction. Voir **Généralités** (page 88).

## Avertissements du système.



E132651

Une colonne de marquages de voie est affichée de chaque côté de l'icône du véhicule.

Les marquages de voie suivent le code couleur suivant :

- Vert - Le système est prêt à vous avertir en cas de changement de voie involontaire.
- Rouge - Le véhicule se rapproche ou est trop près de la délimitation de voie détectée. Remettre immédiatement le véhicule dans sa voie en toute sécurité.
- Gris - La délimitation de voie correspondante est supprimée.

Situations pouvant entraîner la suppression d'une délimitation de voie :

- Les marquages de la chaussée ne sont pas détectés par le capteur.
- L'indicateur de direction pour ce côté du véhicule est activé.
- Lors d'accélération ou de freinage secs, ou si le conducteur effectue des manœuvres brusques.
- La vitesse du véhicule est en dehors des limites de fonctionnement



## **Avertissement de démarrage sur voie**

---

- Si l'ABS ou le contrôle dynamique de stabilité (ESP) est manipulé.
- Voie étroite.

Si les marquages de voie deviennent rouges ou que des vibrations se font ressentir dans le volant de direction, vous devez immédiatement réagir afin de remettre le véhicule dans sa voie en toute sécurité et corriger tout écart involontaire.

# Aide au maintien de trajectoire

## PRINCIPES DE FONCTIONNEMENT

### AVERTISSEMENTS

 Ce système ne vous exonère pas de votre responsabilité de conduire avec l'attention et les précautions qui s'imposent.

 Vous êtes responsable à tout moment du contrôle du véhicule, du contrôle du système et de toute intervention, le cas échéant.

 En cas de capteur bloqué, le système peut ne pas fonctionner.

 Il est possible que le capteur ne puisse pas toujours détecter correctement les marquages de voie. Il se peut que d'autres structures ou objets ne soient pas toujours correctement détectés, comme un marquage de voie, ce qui entraîne un avertissement erroné ou une absence d'avertissement, en combinaison avec une intervention erronée ou une absence d'intervention sur la direction.

 Toujours garder les mains sur le volant pour le cas où il est nécessaire de passer outre le système.

### ATTENTION

 Le système peut ne pas fonctionner par temps froid et en cas de conditions météorologiques difficiles. La pluie, la neige, des jets ainsi que de forts contrastes d'éclairage peuvent avoir une influence sur le capteur.

 Le système ne fonctionne pas si le capteur est dans l'incapacité de suivre les marquages de voie.

 Il est possible que le système ne fonctionne pas dans les zones de travaux routiers.

### ATTENTION

 Il est possible que le système ne fonctionne pas sur des routes avec des virages serrés ou des voies trop étroites.

 Ne pas effectuer de réparations du pare-brise dans l'environnement direct autour du capteur.

 Si votre véhicule est équipé d'un kit de suspension non approuvé par Ford, le système peut ne pas fonctionner correctement.

**Note :** *Faites en sorte de garder le pare-brise exempt de tout corps étrangers tels que des déjections d'oiseau, des insectes, de la neige ou de la glace.*

**Note :** *Le système apporte une aide au conducteur lors de trajets sur voies rapides et autoroutes.*

**Note :** *Il est possible que le système ne fonctionne pas lors d'accélération ou de freinages secs et lorsque vous effectuez des manœuvres brusques.*

**Note :** *Le système fonctionne dès qu'un marquage de voie est détecté et suivi.*

**Note :** *Le système ne fonctionne qu'à des vitesses du véhicule comprises entre 65 km/h (40 mph) et 180 km/h (112 mph).*

**Note :** *Si le système ne détecte pas une entrée de direction active par le conducteur, il sera temporairement désactivé jusqu'à ce que vous repreniez le contrôle. Le système vous alerte avec un avertissement sonore et un message à l'affichage.*

Un capteur est monté derrière le rétroviseur intérieur. Il surveille en continu les conditions de conduite afin de vous avertir en cas de franchissement involontaire des lignes lorsque vous roulez à grande vitesse.

# Aide au maintien de trajectoire

Le système détecte et suit automatiquement les marquages de voie. S'il détecte que le conducteur risque involontairement de franchir les délimitations de la voie, il affiche alors une alerte visuelle dans l'afficheur multifonction. Le système applique aussi automatiquement un couple de direction pour corriger la trajectoire du véhicule. Si le système est incapable de corriger la trajectoire du véhicule, il émet un avertissement de changement de voie. Voir **Utilisation de l'avertissement de démarrage sur voie** (page 182).

## A L'AIDE DE L'AIDE AU MAINTIEN DE TRAJECTOIRE

### Activer et désactiver le système

**Note :** Le système est coupé par défaut.

**Note :** Si le système a été activé, l'avertissement de changement de voie est mis par défaut.



E132099

Activer et désactiver le système à l'aide du bouton sur la tige des clignotants.

Appuyez trois fois sur le bouton pour mettre le système en marche. Appuyez à nouveau sur le bouton pour arrêter le système.

### Avertissements du système.



E132651

Une colonne de marquages de voie est affichée de chaque côté de l'icône du véhicule.

Les marquages de voie suivent le code couleur suivant :

- Vert - Le système est prêt à vous avertir en cas de changement de voie involontaire.
- Jaune - Le système applique automatiquement un couple de direction pour aligner la trajectoire du véhicule et pour corriger toute dérive de voie involontaire.
- Rouge - Le véhicule se rapproche ou est trop près de la délimitation de voie détectée. Un avertissement est émis sous forme d'une vibration ressentie à travers le volant de direction. Remettre immédiatement le véhicule dans sa voie en toute sécurité.
- Gris - La délimitation de voie correspondante est supprimée.

Situations pouvant entraîner la suppression d'une délimitation de voie :

- Les marquages de la chaussée ne sont pas détectés par le capteur.
- L'indicateur de direction pour ce côté du véhicule est activé.

## Aide au maintien de trajectoire

---

- Lors d'accélération ou de freinage secs, ou si le conducteur effectue des manœuvres brusques.
- La vitesse du véhicule est en dehors des limites de fonctionnement
- Si l'ABS ou le contrôle dynamique de stabilité (ESP) est manipulé.
- Voie étroite.

**Note :** *Il est possible d'outre-passer le système à tout moment pendant son fonctionnement en tournant le volant de direction.*

# Reconnaissance des panneaux de signalisation

## PRINCIPES DE FONCTIONNEMENT

### AVERTISSEMENTS



Ce système ne vous exonère pas de votre responsabilité de conduire avec l'attention et les précautions qui s'imposent.



Vous êtes responsable à tout moment du contrôle du véhicule, du contrôle du système et de toute intervention, le cas échéant.



En cas de capteur bloqué, le système peut ne pas fonctionner.

### ATTENTION



Le système peut ne pas fonctionner par temps froid et en cas de conditions météorologiques difficiles. La pluie, la neige, des jets ainsi que de forts contrastes d'éclairage peuvent avoir une influence sur le capteur.



Ne pas effectuer de réparations du pare-brise dans l'environnement direct autour du capteur.



Si votre véhicule est équipé d'un kit de suspension non approuvé par Ford, le système peut ne pas fonctionner correctement.



Toujours poser des pièces d'origine Ford lors du remplacement des ampoules de phares. L'utilisation d'autres ampoules peut diminuer les performances du système.

**Note :** *Faites en sorte de garder le pare-brise exempt de tout corps étrangers tels que des déjections d'oiseau, des insectes, de la neige ou de la glace.*

**Note :** *Il se peut que le système ne détecte pas tous les panneaux de circulation.*

**Note :** *Le système est conçu pour détecter des panneaux correspondant à la convention de Vienne.*

Un capteur est monté derrière le rétroviseur intérieur. Il surveille en continu les panneaux routiers afin de vous avertir de la limite de vitesse autorisée et des règles de dépassement.

Le système détecte automatiquement les panneaux routiers reconnaissables, par exemple les panneaux de limitation de vitesse et les panneaux d'annulation de limite de vitesse.

## A L'AIDE DE LA RECONNAISSANCE DES PANNEAUX DE SIGNALISATION

### Activer et désactiver le système

**Note :** *Les réglages et le statut du système restent inchangés pendant les cycles d'allumage.*

Le système peut être activé et désactivé à l'aide de l'affichage d'information. Voir **Généralités** (page 88).

### Réglage de l'avertissement de vitesse du système

Le système présente une série de niveaux d'avertissement de vitesse pouvant être réglés à l'aide de l'affichage d'information. Voir **Généralités** (page 88).

## Affichage du système



E132994

Il se peut que le système affiche deux panneaux de circulation en parallèle.

Vous pouvez afficher son état à n'importe quel moment à l'aide de l'afficheur multifonction.

L'affichage du système est en quatre étapes, comme suit :

1. Tous les nouveaux panneaux routiers reconnaissables apparaissent plus clairement que les autres panneaux à l'affichage.
2. Après une durée prédéterminée, ils sont affichés normalement.
3. Après une distance prédéterminée, ils sont affichés en grisés.
4. Après une autre distance prédéterminée, ils sont effacés.

Si un panneau routier supplémentaire est détecté, par exemple un panneau de réduction de la limitation de vitesse en cas de chaussée humide, il n'est pas affiché, mais apparaît sous forme de boîte vide sous le panneau respectif.

## PRINCIPES DE FONCTIONNEMENT

### AVERTISSEMENTS

 Ce système ne vous exonère pas de votre responsabilité de conduire avec l'attention et les précautions qui s'imposent.

 Vous êtes responsable à tout moment du contrôle du véhicule, du contrôle du système et de toute intervention, le cas échéant.

 Ne regardez jamais directement vers le capteur avec toute sorte d'objet, vous risquez de vous blesser les yeux.

 En cas de capteur bloqué, le système peut ne pas fonctionner.

 Pour atteindre des performances optimales, le système de freinage doit être rôdé. Voir **Rodage** (page 205).

 La performance du système peut varier en fonction de l'état du véhicule et de la route.

 Le système ne réagit pas aux véhicules allant dans une autre direction.

 Le système ne réagit pas aux bicyclettes, vélomoteurs, piétons ou animaux.

 Lorsque l'allumage est mis, le capteur transmet constamment un faisceau laser.

 Le système ne fonctionne pas pendant une accélération et une direction brutales.

 Le système peut ne pas fonctionner par temps froid et en cas de conditions météorologiques difficiles.

La pluie, la neige, des jets et la glace peuvent avoir un effet sur le capteur.

### AVERTISSEMENTS

 Ne pas effectuer de réparations du pare-brise dans l'environnement direct autour du capteur.

 Si votre véhicule est équipé d'un pare-brise non agréé par nous, il se peut que le système ne fonctionne pas correctement.

 Si le moteur s'arrête après l'activation du système, les feux de détresse sont activés.

 Le système peut ne pas fonctionner pendant la conduite dans des virages serrés.

**Note:** *Faites en sorte de garder le pare-brise exempt de tout corps étrangers tels que des déjections d'oiseau, des insectes, de la neige ou de la glace.*

**Note:** *Veillez à ce que le capot soit exempt de glace et de neige, sinon il se peut que le système ne fonctionne pas correctement.*

Un capteur est monté derrière le rétroviseur intérieur. Il surveille en continu les conditions pour décider quand intervenir.

Le système est conçu pour vous aider à réduire les collisions à basse vitesse par l'arrière d'un autre véhicule. Il vous aide aussi à réduire les endommagements dus à un choc ou évite carrément qu'une collision puisse survenir.

Le système fonctionne à des vitesses inférieures à environ 30 km/h (19 mph) en serrant les freins lorsque le capteur détecte qu'une collision est probable.

Vous devez enfoncer la pédale de frein pour obtenir la totalité de la force de freinage.

Si le système freine ou si les freins sont serrés automatiquement, un message s'affiche à l'écran.

# Active City Stop

---

Pour des informations et des données relatives au capteur laser : Voir **Homologations de types** (page 367).

Activer et désactiver le système à l'aide de l'affichage d'informations. Voir **Généralités** (page 88).

## A L'AIDE DE L'ACTIVE CITY STOP

### AVERTISSEMENT



Ne regardez jamais directement vers le capteur avec toute sorte d'objet, vous risquez de vous blesser les yeux.

### Activer et désactiver le système

**Note :** *Le système est activé par défaut.*

**Note :** *Dans certaines situations, il peut être recommandé de désactiver le système, par exemple en conduite tout terrain où des objets peuvent recouvrir le pare-brise.*

Activer et désactiver le système à l'aide de l'affichage d'informations. Voir **Généralités** (page 88).

## A L'AIDE DE L'ACTIVE CITY STOP - 2.0L ECOBOOST SCTI (MI4)

### AVERTISSEMENTS



Ne regardez jamais directement vers le capteur avec toute sorte d'objet, vous risquez de vous blesser les yeux.



En désactivant le contrôle de stabilité, vous désactivez aussi Active city stop. Un message apparaît sur l'affichage.

### Activer et désactiver le système

**Note :** *Le système est activé par défaut.*

**Note :** *Dans certaines situations, il peut être recommandé de désactiver le système, par exemple en conduite tout terrain où des objets peuvent recouvrir le pare-brise.*





# Chargement du véhicule

## GÉNÉRALITÉS

### AVERTISSEMENTS

-  Utilisez des sangles d'amarrage conformes à une norme, par exemple DIN.
-  Fixez solidement tous les objets mobiles.
-  Placez les bagages et autres objets aussi bas et vers l'avant que possible dans l'espace de chargement.
-  Ne conduisez pas avec le hayon ou la porte arrière ouverte. Les fumées d'échappement peuvent pénétrer dans le véhicule.
-  Ne dépassez pas la charge maximale des essieux avant et arrière de votre véhicule. Voir **Identification du véhicule** (page 259).
-  Lorsque des charges lourdes sont placées dans l'habitacle, les poser sur les sièges arrière rabattus comme illustré. Voir **Sièges arrière** (page 126).

### ATTENTION

-  Veillez à ce qu'aucun objet ne puisse venir en contact avec les vitres arrière.
-  N'utilisez pas de matériaux abrasifs pour nettoyer l'intérieur des vitres arrière.
-  Ne posez pas d'autocollant ou d'étiquette sur l'intérieur des vitres arrière.

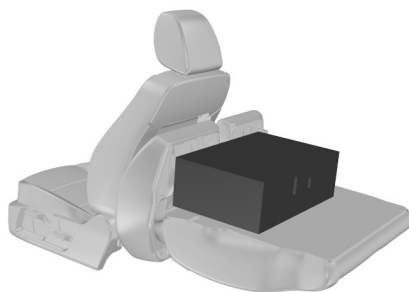

E97377

## POINTS D'ANCRAGE DES BAGAGES



E132901

Soulever le volet pour accéder au point d'ancrage.

## COUVRE-BAGAGES

### AVERTISSEMENT

-  Ne pas disposer d'objets sur la tablette arrière.

# Chargement du véhicule

## 3 portes et 5 portes

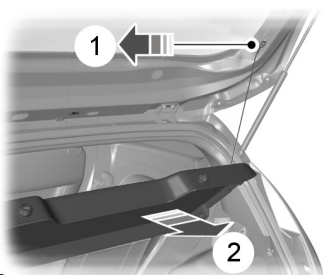

E72512

## Clipper

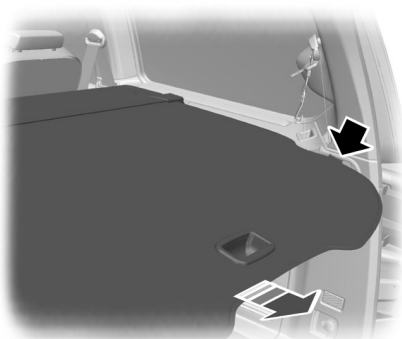

E72969

Tirer le couvre-bagages et le verrouiller dans les points de fixation.

Le détacher des points de fixations et le laisser s'enrouler dans son logement. Fixer le crochet de retenue sur le boîtier.

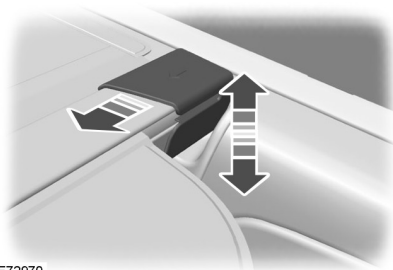

E72970

## FILETS À BAGAGES

### Filet de retenue des bagages

#### AVERTISSEMENT

 Sur les véhicules Clipper, les points d'ancrage du filet de retenue des bagages ne sont pas installés derrière les sièges de la première rangée, mais derrière ceux de la seconde rangée.

Pour la pose de la cassette du filet de retenue d'espace de chargement :

Déposer la tablette arrière.

Tirer les curseurs de la cassette l'un vers l'autre et engager la barre télescopique dans les logements des parois latérales de la caisse derrière les dossiers de siège arrière.

S'assurer que les embouts avec l'axe anti-rotation sont correctement en place dans le garnissage.

# Chargement du véhicule

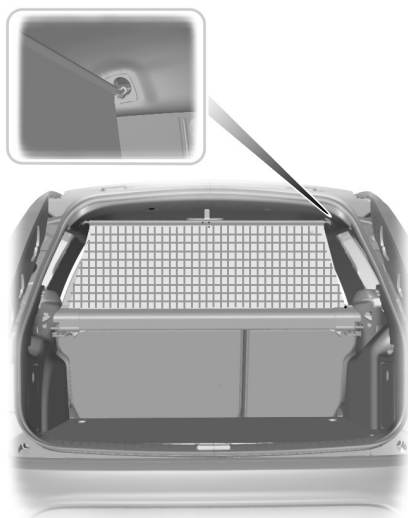

E78834

Tirer le filet vers le haut et engager les extrémités de la barre sur les fixations du pavillon.

Veiller à repousser la barre vers l'avant dans la section étroite des fixations.

## AVERTISSEMENT



Après avoir mis en place la cassette, appuyer sur l'avant de la tablette arrière pour la ramener dans sa position d'origine (vers l'avant) afin de ne pas gêner la vision du conducteur dans la lunette arrière.

Remettre en place la tablette arrière.

Procéder à la dépose dans l'ordre inverse des opérations de pose.

## Filet d'espace de chargement

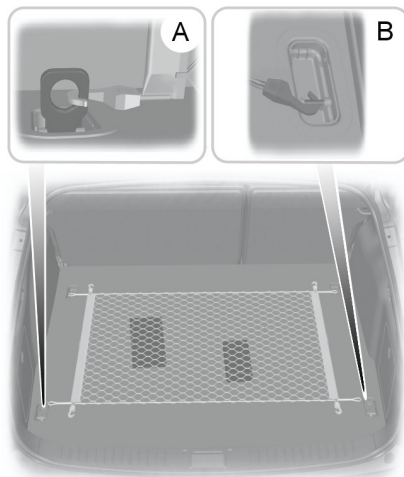

E78835

- A Avec anneaux d'arrimage
- B Sans anneaux d'arrimage

Le filet d'espace de chargement peut être utilisé pour éviter que des objets ne glissent dans l'habitacle.

Fixer les crochets situés à chaque angle du filet sur les quatre fixations du plancher de coffre.

## GRILLE DE SÉPARATION POUR CHIEN

### ATTENTION



Maintenir une distance d'au moins 1 cm entre la cloison grillagée et les sièges devant.

# Chargement du véhicule

## Pose derrière les sièges avant

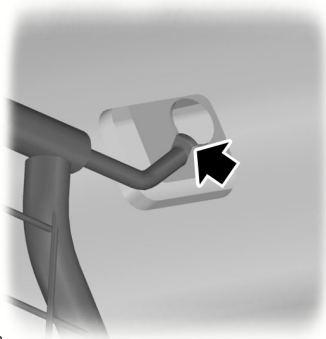

E86848

1. Pousser les extrémités de la barre sur la grille l'une vers l'autre et les insérer dans les retenues sur le toit. Pousser la barre vers l'avant dans la partie étroite des retenues.

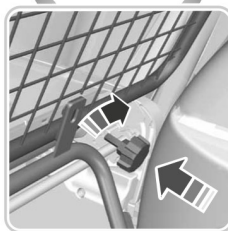
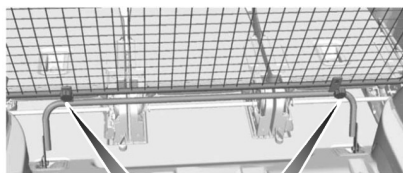

E87783

3. Fixer la grille sur la barre inférieure avec les molettes. Ne pas serrer les boutons moletés.
4. Serrer les vis au niveau des points d'ancrage inférieurs.
5. Serrer les molettes.

## Pose derrière les sièges arrière

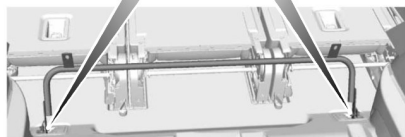

E87782

2. Fixer la cloison grillagée pour chien sur les points d'ancrage inférieurs. Ne pas serrer les vis.

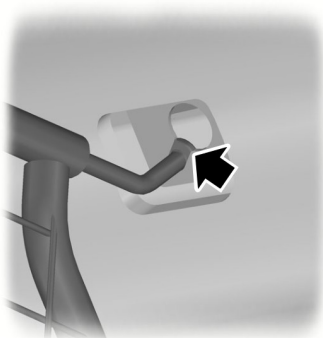

E86848

# Chargement du véhicule

1. Pousser les extrémités de la barre sur la grille l'une vers l'autre et les insérer dans les retenues sur le toit. Pousser la barre vers l'avant dans la partie étroite des retenues.

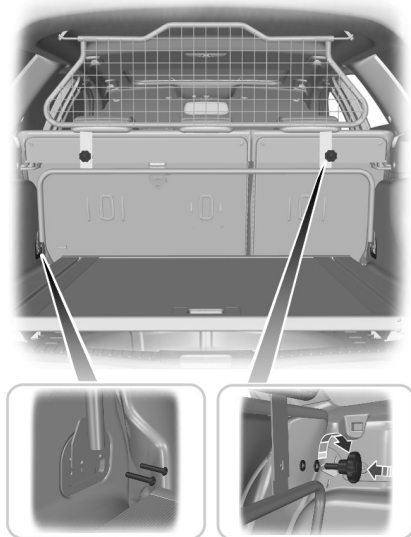

E104424

2. Déposez deux vis des deux points d'ancrage de bagages. Voir **Points d'ancrage des bagages** (page 191).
3. Fixez la barre inférieure sur la grille avec les molettes. Ne pas serrer les boutons moletés.
4. Fixez la barre inférieure de la cloison grillagée pour chien sur les points d'ancrage de bagages, fixez à l'aide des vis neuves fournies.
5. Serrer les molettes.

Procéder à la dépose dans l'ordre inverse des opérations de pose.

## BARRES DE TOIT LONGITUDINALES ET TRANSVERSALES

### Galerie de toit

#### AVERTISSEMENTS

- ⚠ Le montage d'une galerie de toit augmente la consommation de carburant du véhicule et peut affecter son comportement.
- ⚠ Sur les véhicules équipés d'un moteur 2.0L EcoBoost SCTi (M14), ne pas désactiver le contrôle de stabilité ou sélectionner le mode sport si vous utilisez une crémaillère de direction.
- ⚠ Lisez et suivez les instructions du fabricant avant d'installer une galerie de toit.
- ⚠ Ne pas dépasser la charge maximale autorisée sur le toit de 75 kilogrammes (poids de la galerie inclus).

Contrôlez la fixation de la galerie de toit et serrez les éléments de fixation comme suit :

- Avant le départ.
- Après 50 kilomètres (30 miles).
- Tous les 1 000 kilomètres (600 miles).

Pour réduire la consommation de carburant, les traverses doivent être déposées si elles ne sont pas utilisées.

### Montage des traverses

#### AVERTISSEMENTS

- ⚠ Répartir la charge uniformément sur l'espace de chargement et maintenir le centre de gravité aussi bas que possible. Arrimez solidement la charge sur la galerie afin d'éviter tout glissement. Ne disposez jamais de charge directement sur le pavillon.

# Chargement du véhicule

## AVERTISSEMENTS



Déposez les traverses avant d'amener le véhicule dans une station de lavage automatique.

**Note :** Les glissières de galerie sont conçues de manière à permettre le montage de traverses (pour la fixation de porte-vélos, porte-skis, etc.) issues de la gamme des accessoires Ford.

**Note :** Avant de mettre en place les traverses, nettoyez les glissières avec une éponge et de l'eau.

**Note :** Positionnez les traverses comme illustré.

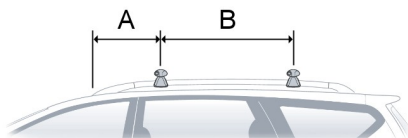

E135136

A 515 mm (20 pouces)

B 750 mm (30 pouces)

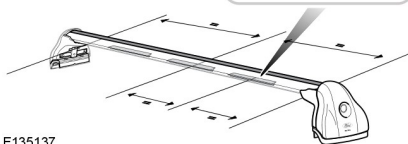
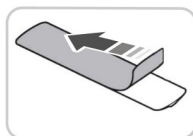

E135137

**Note :** Des tampons adhésifs sont fournis pour aider à réduire les bruits de tremblement.

**Note :** S'assurer que la surface des traverses est propre avant d'attacher les tampons adhésifs.

1. Retirer la plaque et attacher les tampons adhésifs aux traverses dans les positions montrées.

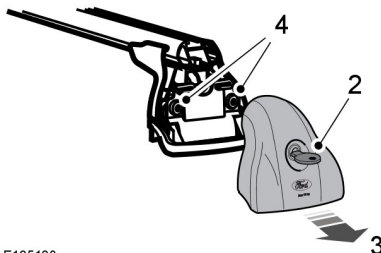

E135138

2. Insérer la clé. Tourner la clé dans le sens contraire des aiguilles d'une montre.
3. Déposez le cache.
4. Desserrez les vis.

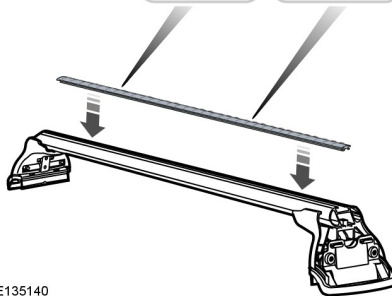
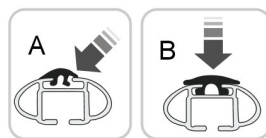

E135140

5. Poser les bandes de caoutchouc dans les positions illustrées.

## Chargement du véhicule

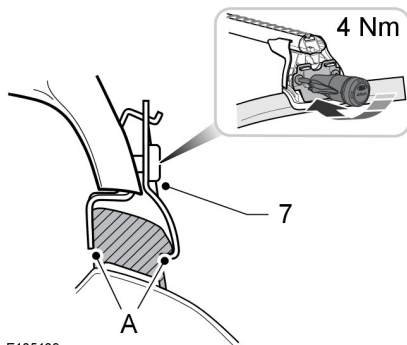

E135139

**Note :** Veiller à ce qu'il n'y ait aucun espace entre la traverse et le brancard (**A**).

6. Poser les traverses.
7. Serrer les vis jusqu'à entendre un déclic.
8. Poser le couvercle. Pour verrouiller, tournez la clé dans le sens des aiguilles d'une montre.
9. Retirez la clé.

### Montage d'une boîte de toit

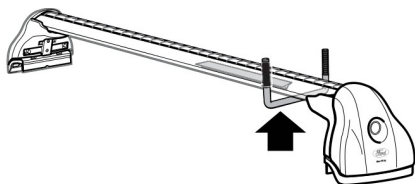

E135141

S'assurer que les tampons adhésifs ne sont pas en contact avec la vis de montage.

# Remorquage

## TRACTION D'UNE REMORQUE

### AVERTISSEMENTS



Le véhicule Focus EConetic n'est pas approuvé pour le remorquage.



Ne pas dépasser 100 km/h (62 mph).



Augmenter la pression des pneus arrière de 0,2 bar (3 psi) au-dessus de la valeur prescrite. Voir

### Spécifications techniques (page 254).



Ne dépassez pas le poids total roulant maximal du véhicule indiqué sur la plaque d'identification du véhicule. Voir **Identification du véhicule** (page 259).



Ne pas dépasser le poids maximal autorisé à l'avant (poids vertical sur la boule de remorquage) de 75 kilogrammes.

**Note:** *Nous vous recommandons d'acheter un kit de remorquage à votre concessionnaire. Faute de quoi le moteur risquerait d'être endommagé.*

**Note:** *Tous les véhicules ne sont pas prévus ou homologués pour être équipés de barres de remorquage. Renseignez-vous auprès du concessionnaire au préalable.*

Placez les charges sur une position aussi basse et aussi centrale que possible par rapport à l'essieu/aux essieux de la remorque. Si vous remorquez avec un véhicule non chargé, la charge dans la remorque doit être placée vers l'avant, dans les limites maximales permises à l'avant de la remorque pour obtenir la meilleure stabilité.

La stabilité de l'ensemble véhicule et remorque dépend en grande partie de la qualité de la remorque.

Dans des régions à haute altitude (supérieure à 1 000 mètres), le poids total roulant maximal autorisé stipulé doit être réduit de 10% tous les 1 000 mètres.

## Conduite du véhicule sur fortes pentes

### AVERTISSEMENT



Les freins de la remorque ne sont pas commandés par le système ABS.

Rétrogradez avant d'aborder une descente raide.

## TRACTION D'UNE REMORQUE - 2.0L ECOBOOST SCTI (MI4)

### AVERTISSEMENT



Votre véhicule n'est pas approuvé pour le remorquage.

## BOULE DE REMORQUAGE RÉTRACTABLE

### AVERTISSEMENT



Un signal sonore retentit lorsque la boule de remorquage n'est pas située dans l'une des positions verrouillées. L'avertissement sonore cesse après 30 secondes. Si la tonalité ne se fait pas entendre lors du mouvement du bras de la boule de remorquage ou lors de l'activation du système, ne pas utiliser la barre d'attelage et la faire contrôler par un technicien compétent.

### ATTENTION



Bouger uniquement le bras de boule de remorquage avec la main. Ne jamais utiliser le pied ou des outils auxiliaires car cela pourrait entraîner l'endommagement du mécanisme.



# Remorquage

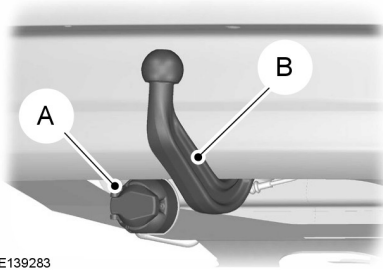

E139283

Une prise de remorque à 13 broches **A** est montée sous le pare-chocs arrière à proximité du bras de boule de remorquage **B**.

## Déverrouillage du bras de boule de remorquage

### ATTENTION



Ne pas toucher le bras de boule de remorquage pendant le processus de déverrouillage.

**Note :** Si le processus de déverrouillage est interrompu, notamment par un obstacle ou la perte d'alimentation électrique, le système doit être réinitialisé. Pour réinitialiser le système, répéter le processus de déverrouillage.

**Note :** Le témoin dans le contacteur est allumé lorsque le système est activé.

Les conditions suivantes doivent être remplies avant de déverrouiller le bras de boule de remorquage :

- Le couvercle de coffre/hayon doit être ouvert.
- L'allumage doit être coupé.
- Aucune fiche ne doit être connectée à la prise de remorque à 13 broches.
- La tension batterie doit être supérieure à 11 volts.

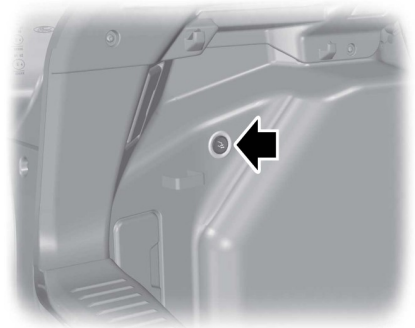

E132909

1. Appuyez sur le bouton pour activer le système.
2. Appuyer à nouveau sur le bouton dans les quatre secondes qui suivent pour déverrouiller le bras de boule de remorquage.

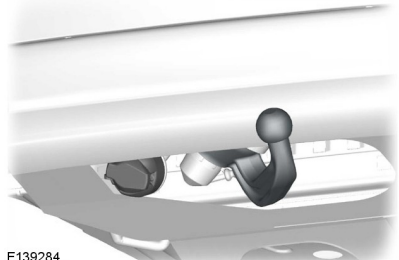

E139284

Le bras de boule de remorquage s'abaisse automatiquement.

Si le bras de boule de remorquage ne se libère pas, appuyer de nouveau sur le bouton pendant 15 secondes.

### AVERTISSEMENT



S'il ne se dégage toujours pas, ne pas utiliser la barre d'attelage et la faire contrôler par un technicien compétent.

# Remorquage

## Pivotement du bras de boule de remorquage vers l'extérieur

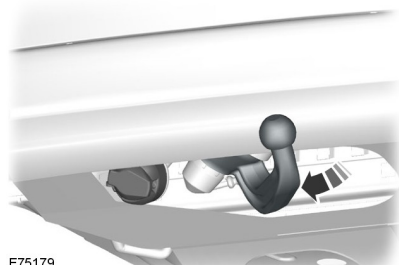

E75179

Déplacer le bras de boule de remorquage jusqu'en position d'utilisation. Le bras de boule de remorquage se verrouille automatiquement en position d'utilisation. Le processus de verrouillage est parfaitement audible et l'avertissement sonore s'arrête.

## Pivotement du bras de boule de remorquage vers l'intérieur

### ATTENTION

⚠ Avant de faire pivoter le bras de boule de remorquage vers l'intérieur, toujours dételer la remorque ou démonter les porte-charges et leurs fixations. Démontez les fixations pour améliorer la stabilité en position ligne droite du véhicule. Déposer la fiche pour l'alimentation électrique de remorque et l'adaptateur de la prise. Le non-respect de ces consignes peut entraîner l'endommagement du pare-chocs.

1. Libérer le bras de boule de remorquage. Voir le déverrouillage du bras de boule de remorquage.

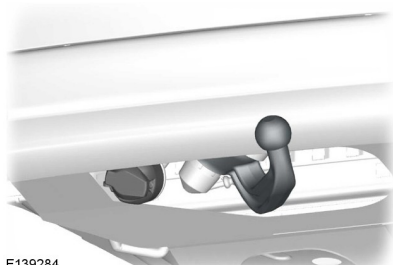

E139284

2. Le bras de boule de remorquage s'abaisse automatiquement.

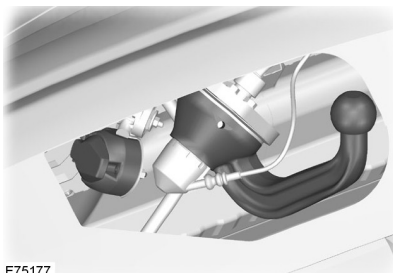

E75177

3. Déplacer le bras de boule de remorquage jusqu'à la butée, en position de rangement. Le bras de boule de remorquage se verrouille automatiquement en position de rangement. Le processus de verrouillage est parfaitement audible et l'avertissement sonore s'arrête.

## Anomalies

Si le bouton de déverrouillage du bras de boule de remorquage est éclairé ou si un avertissement retentit lorsque le contact est en position **II**, répéter le processus de déverrouillage.

# Remorquage

Si le bras de boule de remorquage est abaissé au cours du processus de déverrouillage, le système s'immobilise pour éviter tout état de surcharge. Pour réinitialiser le système, appuyer sur le bouton de déverrouillage pendant 15 secondes.

## Conduite avec une remorque

### AVERTISSEMENTS



En cas de panne du véhicule, débrancher la remorque avant de remorquer le véhicule.



Si l'une des conditions suivantes ne peut être remplie, ne pas utiliser la barre d'attelage et la faire contrôler par un technicien compétent.

Vérifiez le bon verrouillage de la boule de remorquage avant de prendre la route. Vérifier que :

- aucune tonalité d'avertissement ne se fait entendre lorsque la procédure de verrouillage est terminée
- Le bras de boule de remorquage est verrouillé. Elle ne doit pas bouger lorsqu'on la secoue.

## Entretien

### ATTENTION



La barre de remorquage et le boîtier de commande ne nécessitent aucun entretien. Ne pas les graisser ou les lubrifier.



Seul le fabricant doit effectuer les réparations ou démonter la barre de remorquage.



Lors du nettoyage du véhicule avec un jet haute pression, ne pas orienter le jet directement sur le joint articulé du bras de boule de remorquage.

## BOULE DE REMORQUAGE

### AVERTISSEMENTS



Lorsqu'elle n'est pas utilisée, toujours fixer solidement la boule de remorquage dans le coffre à bagages.



La pose de la boule de remorquage doit être effectuée avec un soin particulier car la sécurité du véhicule et de la remorque en dépend.



Ne pas utiliser d'outil pour le montage ou le démontage de la boule de remorquage. Ne pas modifier l'attelage de la remorque. Ne pas démonter ni tenter de réparer la boule de remorquage.

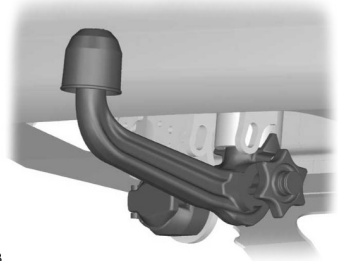

E71328

Une prise de remorque à 13 broches et le siège de la boule de remorquage sont montés sous le pare-chocs arrière. Tourner la prise de remorque de 90 degrés vers le bas jusqu'à ce qu'elle s'engage dans la position d'extrémité.

# Remorquage

## Déverrouillage du mécanisme de boule de remorquage

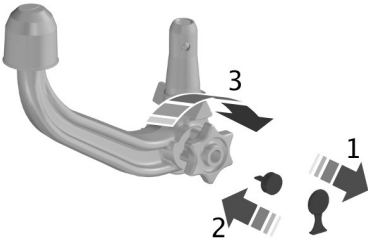

E71329

1. Déposer le chapeau de protection (1). Insérer la clé et la tourner dans le sens des aiguilles d'une montre pour déverrouiller (2).
2. Maintenir la boule de remorquage. Tirer la molette et la tourner dans le sens des aiguilles d'une montre jusqu'à ce qu'un déclic se fasse entendre (3).
3. Le repère rouge sur la molette doit coïncider avec le repère vert sur la boule de remorquage.
4. Relâcher la molette. La boule de remorquage est déverrouillée.

## Mise en place de la boule de remorquage

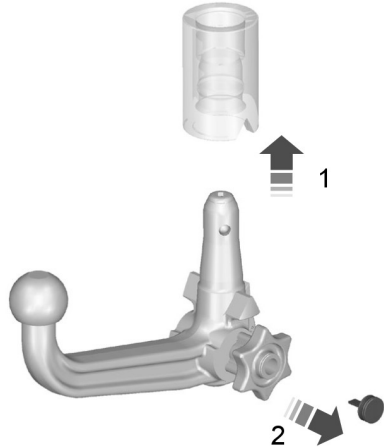

E71330

### AVERTISSEMENT



La boule de remorquage ne peut être insérée que si elle est complètement déverrouillée.

1. Dégager le bouchon.
2. Insérer la boule de remorquage à la verticale et la pousser vers le haut jusqu'à ce qu'elle s'engage (1). Ne pas laisser la main à proximité de la molette.
3. Le repère vert sur la molette doit coïncider avec le repère vert sur la boule de remorquage.
4. Pour verrouiller, tourner la clé dans le sens contraire des aiguilles d'une montre et retirer la clé (2).
5. Retirer le bouchon de protection de la tête de la clé et l'enfoncer sur le verrouillage.

# Remorquage

## Conduite avec une remorque

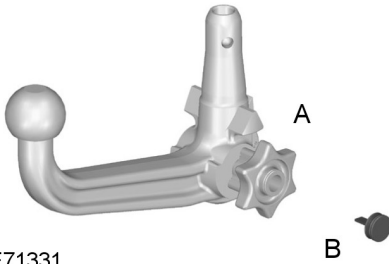

E71331

### AVERTISSEMENT



Si l'une des conditions suivantes ne peut pas être remplie, ne pas utiliser la barre d'attelage et la faire contrôler par un technicien compétent.

Vérifier le bon verrouillage de la boule de remorquage avant de prendre la route.  
Vérifier que :

- les repères verts sont alignés
- la molette (**A**) est correctement montée sur le bras de boule de remorquage
- la clé (**B**) a été retirée
- la boule de remorquage est solidement positionnée. Elle ne doit pas bouger lorsqu'on la secoue.

## Dépose de la boule de remorquage

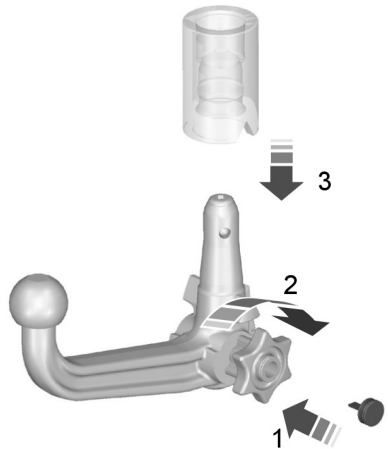

E71332

1. Dételer la remorque.
2. Retirer le capuchon de protection. Enfoncer le capuchon de protection dans la tête de la clé. Insérer la clé et déverrouiller (**1**).
3. Maintenir la boule de remorquage. Extraire la molette, la tourner dans le sens des aiguilles d'une montre contre la butée (**2**) et déposer la boule de remorquage (**3**).
4. Relâcher la molette.

Lorsqu'elle est déverrouillée de cette manière, la boule de remorquage peut être réintroduite à tout moment.

# Remorquage

## Conduite sans remorque

En cas de perte, des clés de rechange sont disponibles auprès du constructeur (indiquer le numéro du barillet de serrure).

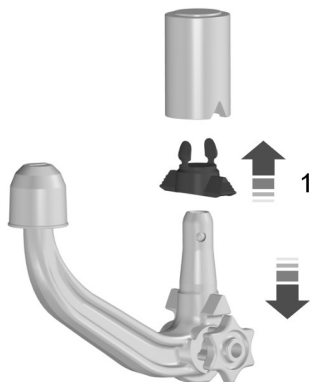

E94771

1. Déposer la boule de remorquage.
2. Insérer le bouchon dans son logement (1).

### AVERTISSEMENT



Ne jamais déverrouiller le bras de la boule de remorquage lorsque la remorque est fixée.

## Entretien

### AVERTISSEMENT



Avant de nettoyer le véhicule au jet haute pression, déposer la boule de remorquage et protéger son siège à l'aide du capuchon.

Assurer la propreté du système d'attelage. Graisser périodiquement les paliers, surfaces de glissement et billes de verrouillage avec de la graisse exempte de résine ou de l'huile et le verrouillage avec de la graisse graphitée.

# Conseils pour la conduite

---

## RODAGE

### Pneus

#### AVERTISSEMENT



Les pneus neufs doivent être rodés sur une distance d'environ 500 km. Pendant cette période, le comportement routier du véhicule peut être différent.

---

### Freins et embrayage

#### AVERTISSEMENT



Dans la mesure du possible, éviter l'utilisation intensive des freins et de l'embrayage au cours des 150 premiers kilomètres en ville et des premiers 1 500 kilomètres sur autoroutes.

---

### Moteur

#### ATTENTION



Eviter de conduire trop rapidement pendant les 1 500 premiers kilomètres. Variez fréquemment la vitesse du véhicule et passez les rapports relativement tôt. Ne faites pas peiner le moteur.

---

## PRÉCAUTIONS NÉCESSAIRES PAR TEMPS FROID

Il se peut que le fonctionnement de certains composants et systèmes soit affecté à des températures inférieures à -30°C (-22°F).

## CONDUITE SUR ROUTE INONDÉE

### Conduire dans l'eau

#### ATTENTION



La conduite dans l'eau est possible en cas d'urgence uniquement et en aucun cas dans des conditions de conduite normales.



Si de l'eau pénètre dans le filtre à air, le moteur peut être endommagé.

---

En cas d'urgence, le véhicule peut rouler dans une profondeur d'eau maximum de 200 millimètres (8 inches) et à une vitesse maximum de 10 km/h (6 mph). Prendre d'extrêmes précautions en conduisant dans un courant d'eau.

Conduire à faible vitesse et ne pas stopper le véhicule dans l'eau. Après avoir conduit dans l'eau et dès que les conditions de sécurité le permettent :

- Enfoncer légèrement la pédale de frein et vérifier s'il est possible d'obtenir un freinage maximal.
- Vérifier que l'avertisseur sonore fonctionne.
- Vérifier que l'ensemble de l'éclairage du véhicule fonctionne correctement.
- Vérifier que la direction assistée fonctionne correctement.

# Dispositifs d'aide au stationnement

---

## **TROUSSE DE PREMIERS SECOURS**

Un espace est prévu dans le coffre à bagages.

## **TRIANGLE DE SIGNALISATION**

Un espace est prévu dans le coffre à bagages.



# Fusibles

## EMPLACEMENT DES BOÎTES À FUSIBLES

### Boîte à fusibles du compartiment moteur

La boîte à fusibles est placée dans le compartiment moteur. Voir **Entretien** (page 219).

### Boîte à fusibles de l'habitacle

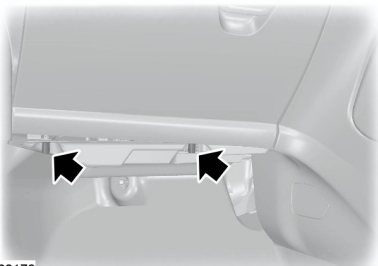

E130170

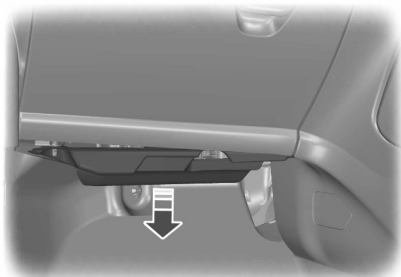

E130171

1. Pincer les clips de fixation pour dégager le couvercle.
2. Abaisser le couvercle du boîtier à fusibles et le tirer vers vous.

Effectuer la repose en inversant les opérations de la dépose.

### Boîte à fusibles compartiment de chargement

#### Berline 4 portes

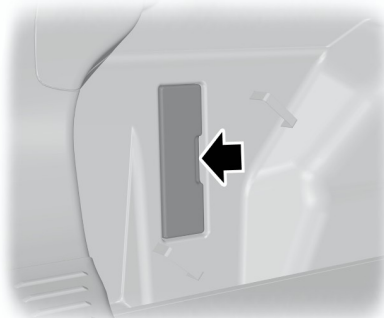

E135336

#### Berline 5 portes

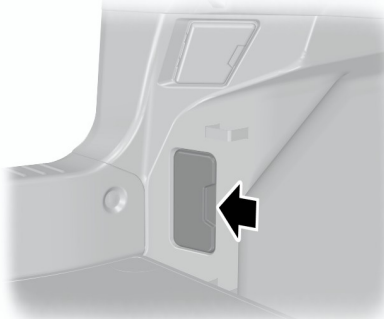

E135337

# Fusibles

## Clipper

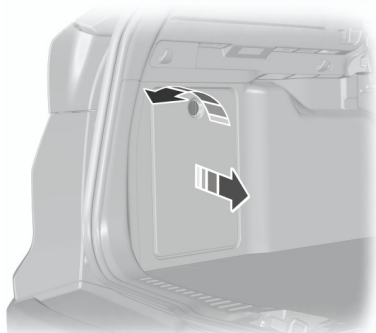

E135338

## REPLACEMENT D'UN FUSIBLE

### AVERTISSEMENTS

 Ne modifiez pas les circuits électriques de votre véhicule de quelque manière que ce soit. Faire réparer les circuits électriques et remplacer les relais et les fusibles à haute intensité par un technicien compétent.

### AVERTISSEMENTS

 Coupez le contact et tous les équipements électriques avant de toucher ou de tenter de changer un fusible.

### ATTENTION

 Posez un fusible de remplacement de la même intensité que celui retiré.

**Note :** *Un fusible grillé se reconnaît à la rupture de son filament.*

**Note :** *Tous les fusibles, sauf les fusibles à haute intensité, sont enfichables.*

**Note :** *Un extracteur de fusible est placé dans la boîte à fusibles du compartiment moteur.*

# Fusibles

## TABLEAU DE SPÉCIFICATION DES FUSIBLES

### Boîte à fusibles du compartiment moteur

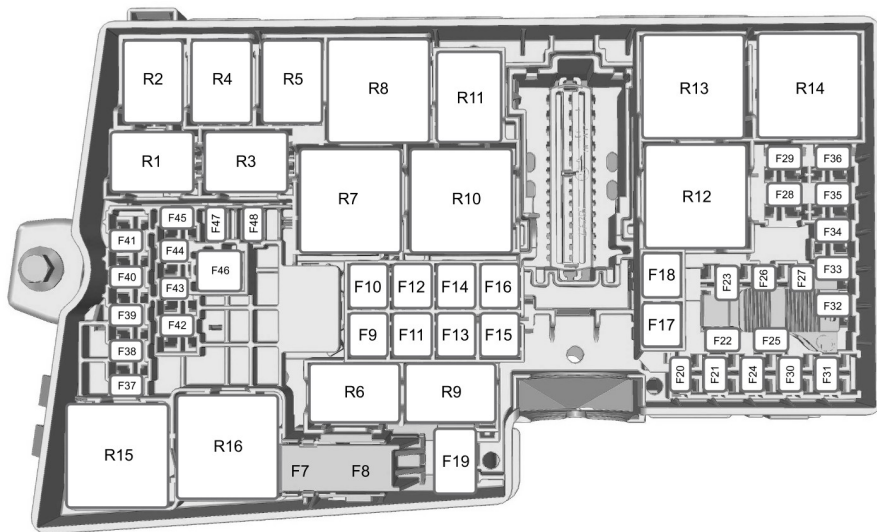

E129925

Fusible	Intensité	Circuit protégé
7	40	Pompe du système de freinage antiblocage, pompe du module de contrôle de stabilité
8	30	Vanne du module de contrôle de stabilité
9	30	Lunette arrière chauffante
10	40	Soufflerie de chauffage
11	30	Module de démarrage/arrêt
12	30	Systèmes de gestion moteur, relais de recirculation des gaz d'échappement
13	30	Relais de démarreur
14	40	Pare-brise chauffant (côté droit)

# Fusibles

Fusible	Intensité	Circuit protégé
15	25	Module de régulateur de vitesse, ventilateur de refroidissement intermédiaire - 1.0L EcoBoost
16	40	Pare-brise chauffant (côté gauche)
17	20	Chauffage auxiliaire à la flamme
18	20	Essuie-glaces
19	5	Pompe du système de freinage antiblocage, pompe du module de contrôle de stabilité
20	15	Avertisseur
21	5	Contacteur de feux stop
22	15	Système de surveillance de pile
23	5	Bobines relais, module de commutateur d'éclairage
24	20	Sortie de courant arrière
25	10	Rétroviseurs extérieurs à réglage électrique
26	15	Module de commande de la transmission automatique
27	15	Embrayage de climatisation
28	5	Régulateur de vitesse adaptif
29	20	Lave-phares
30	5	Module de gestion moteur
31	-	Non utilisé
32	10	Clapet de recirculation des gaz d'échappement, vannes de commande de turbulences, capteur HEGO (gestion moteur), relais de module de commande de ventilateur électronique (bobine), module de fonctionnement sur pompe à eau - 1.0L EcoBoost
33	10	Soupapes de commande moteur, soupape de purge de cartouche, vanne de commande turbo, capteur d'eau dans le carburant, bobines d'allumage - 1.0L EcoBoost
34	10	Injecteurs, relais d'évaporateur, soupape de purge de cartouche

# Fusibles

<b>Fusible</b>	<b>Intensité</b>	<b>Circuit protégé</b>
35	5	Obturateur de grille actif (moteur essence), relais de fonctionnement sur pompe à eau, relais de ventilateur de refroidissement intermédiaire
35	15	Obturateur de grille actif et dispositif de chauffage de filtre (moteur diesel)
36	10	Module de gestion moteur
37	-	Non utilisé
38	15	Module de gestion moteur, module de commande de transmission
39	5	Module de commande de phare (réglage en hauteur des halogènes)
40	5	Direction assistée électrique
41	20	Module de commande de carrosserie
42	15	Essuie-glace arrière
43	15	Module de commande de phare (réglage en hauteur de la décharge à haute intensité), unité d'éclairage avant adaptatif
44	5	Régulateur de vitesse adaptif
45	10	Gicleurs de lave-glaces chauffants
46	25	Vitres électriques (avant)
47	7,5	Rétroviseurs extérieurs chauffants
48	15	Evaporateur

# Fusibles

## Boîte à fusibles de l'habitacle

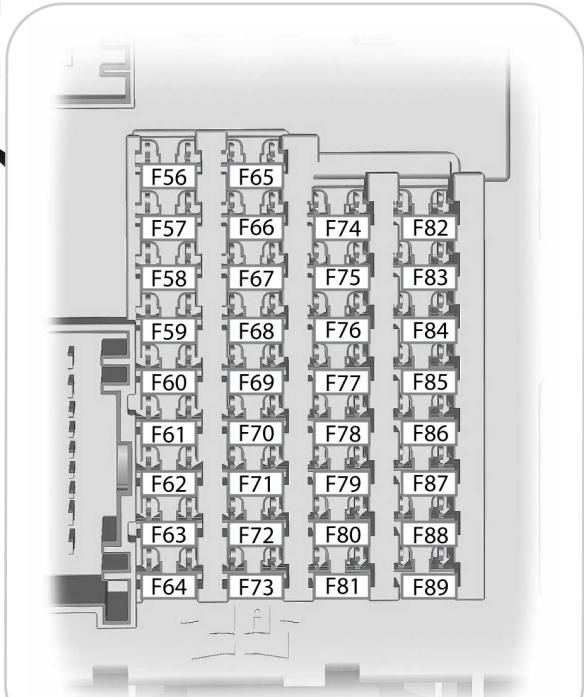
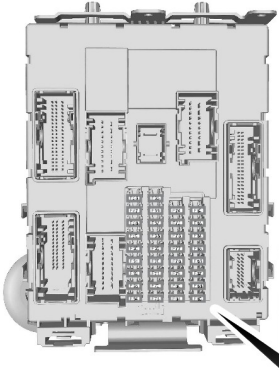

# Fusibles

<b>Fusible</b>	<b>Intensité</b>	<b>Circuit protégé</b>
56	20	Alimentation de la pompe d'alimentation
57	-	Non utilisé
58	-	Non utilisé
59	5	Alimentation système antivol passif
60	10	Eclairages intérieurs, pack de contacteur de porte conducteur, boîte à gants, éclairage ambiant, toit ouvrant à commande électrique
61	20	Allume-cigares, sortie prise de courant arrière
62	5	Module de capteur de pluie, capteur d'humidité, rétroviseur anti-éblouissement
63	10	Régulateur de vitesse adaptif
64	-	Non utilisé
65	10	Déverrouillage de couvercle de coffre à bagages
66	20	Serrure de porte du conducteur, double verrouillage
67	7,5	Connectivité de l'afficheur multifonction, GPS, commande vocale de téléphone Bluetooth
68	15	Verrou électrique de colonne de direction
69	5	Combiné des instruments
70	20	Verrouillage centralisé
71	10	Air conditionné
72	7,5	Module de commande de volant de direction
73	5	Avertisseur sonore à la batterie (système d'alarme), système de diagnostic embarqué
74	15	Feux de route
75	15	Projecteurs antibrouillard
76	10	Feu de recul
77	20	Pompe de lave-glace
78	5	Commutateur d'allumage ou bouton de démarrage

# Fusibles

Fusible	Intensité	Circuit protégé
79	15	Autoradio, boutons de feux de détresse et de serrure de porte
80	20	Toit ouvrant à commande électrique
81	5	Détecteur de mouvement dans l'habitacle, récepteur de fréquence radio
82	20	Masse pompe de lave-glace
83	20	Masse de verrouillage centralisé
84	20	Déverrouillage de porte du conducteur et masse de double verrouillage
85	7,5	Dispositif de chauffage de climatisation, contacteur de désactivation d'airbag passager, contacteur de sièges chauffants, dispositif de chauffage auxiliaire, module de dispositif de chauffage d'air conditionné manuel
86	10	Système de retenue, système de désactivation d'airbag passager
87	-	Non utilisé
88	-	Non utilisé
89	-	Non utilisé

## Boîte à fusibles compartiment de chargement

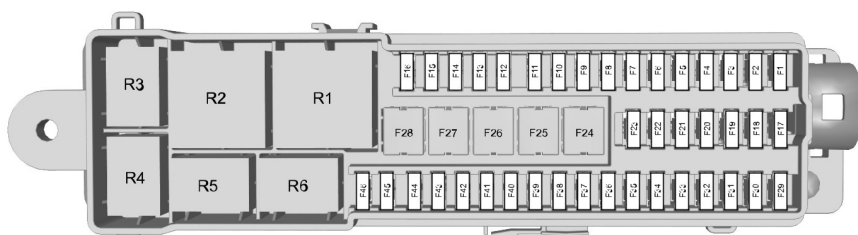

E129927



# Fusibles

<b>Fusible</b>	<b>Intensité</b>	<b>Circuit protégé</b>
1	-	Non utilisé
2	10	Module véhicule sans clé
3	5	Poignées de porte véhicule sans clé
4	25	Module de porte (avant gauche) (lève-vitres électriques, verrouillage centralisé, rétroviseurs extérieurs électriques rabattables, rétroviseurs extérieurs chauffants)
5	25	Module de porte (avant droit) (lève-vitres électriques, verrouillage centralisé, rétroviseurs extérieurs électriques rabattables, rétroviseurs extérieurs chauffants)
6	25	Module de porte (arrière gauche) (vitres électriques)
7	25	Module de porte (arrière droit) (vitres électriques)
8	10	Système d'alarme
9	25	Siège à réglage électrique
10	-	Non utilisé
11	25	Siège électrique du passager avant - 2.0L EcoBoost - MI4
12	10	Module d'air conditionné (avec module de démarrage/arrêt)
13	5	Combiné des instruments (avec module de démarrage/arrêt)
14	7,5	Afficheur multifonction, module GPS (avec module de démarrage/arrêt)
15	15	Autoradio, panneau de commande d'autoradio (avec module de démarrage/arrêt)
16	-	Non utilisé
17	-	Non utilisé
18	-	Non utilisé
19	-	Non utilisé
20	-	Non utilisé
21	-	Non utilisé
22	-	Non utilisé

# Fusibles

<b>Fusible</b>	<b>Intensité</b>	<b>Circuit protégé</b>
23	-	Non utilisé
24	-	Non utilisé
25	-	Non utilisé
26	40	Module de remorque
27	-	Non utilisé
28	-	Non utilisé
29	5	Contrôle d'angle mort, aide au maintien de trajectoire, active city stop, caméra arrière (sans module de démarrage/arrêt)
30	5	Module d'aide au stationnement
31	-	Non utilisé
32	-	Non utilisé
33	-	Non utilisé
34	15	Siège chauffant conducteur
35	15	Siège chauffant passager avant
36	-	Non utilisé
37	5	Toit ouvrant à commande électrique
38	-	Non utilisé
39	-	Non utilisé
40	-	Non utilisé
41	5	Boule de remorquage rétractable
42	-	Non utilisé
43	-	Non utilisé
44	-	Non utilisé
45	-	Non utilisé
46	10	Contrôle d'angle mort, aide au maintien de trajectoire, caméra arrière (avec module de démarrage/arrêt)

# Dépannage

## POINTS DE REMORQUAGE

### Emplacement de l'anneau de remorquage

L'anneau de remorquage vissable est logé dans le logement de roue de secours.

L'anneau de remorquage doit **toujours** être présent dans le véhicule.

### Pose de l'anneau de remorquage

#### ATTENTION

! L'anneau de remorquage est du type à **pas à gauche**. Tournez-le dans le **sens contraire des aiguilles d'une montre** pour le poser. S'assurer que l'anneau de remorquage est serré à fond.

**Note :** Sur les véhicules munis d'une barre de remorquage, l'anneau de remorquage ne peut être posé à l'arrière du véhicule. Utiliser la barre de remorquage pour remorquer un véhicule.

### Anneau de remorquage avant



E78367

### Anneau de remorquage arrière



E78368

Introduire un objet adapté dans l'orifice de la partie inférieure du couvercle et soulever le couvercle en faisant levier.

Mettre en place l'anneau de remorquage.

## REMORQUAGE DU VÉHICULE SUR SES QUATRE ROUES

### Tous les véhicules

#### AVERTISSEMENTS

! Etablir le contact pour le remorquage de votre véhicule faute de quoi le verrou de direction s'engagera et les clignotants et feux stop ne fonctionneront pas.

! L'assistance au freinage et à la direction n'est pas fonctionnelle tant que le moteur ne tourne pas. Appuyer plus fort sur la pédale de frein et tenir compte d'un allongement des distances d'arrêt et d'un alourdissement de la direction.

# Dépannage

---

## ATTENTION

- ⚠ Une tension excessive dans la corde de remorquage pourrait endommager votre véhicule ou le véhicule tracteur.
  - ⚠ Sélectionner le point mort (N) au cours du remorquage du véhicule.
  - ⚠ En cas de panne ou de défauts mécaniques **ne pas** utiliser de carter d'essieu individuel. Votre véhicule doit être récupéré soit avec **TOUTES** les roues au sol, ou transporté avec **TOUTES** les roues soulevées du sol sur une plate-forme.
- 

Le véhicule tracteur doit accélérer lentement et sans à-coups.

## Véhicules avec transmission automatique

### ATTENTION

- ⚠ Au-delà d'une vitesse de 20 km/h (12 mph) et d'une distance de 20 kilomètres (12 miles), **TOUTES** les roues doivent être décollées du sol.
  - ⚠ Il est déconseillé de remorquer le véhicule avec les roues motrices au sol. Toutefois, s'il est nécessaire d'éloigner le véhicule d'un endroit dangereux, ne pas remorquer le véhicule à une vitesse supérieure à 20 km/h (12 mph) ou sur une distance supérieure à 20 kilomètres (12 mph).
  - ⚠ Ne pas remorquer votre véhicule à l'envers.
  - ⚠ En cas de panne ou de défauts mécaniques de la transmission **ne pas** utiliser de carter d'essieu individuel. **TOUTES** les roues doivent être soulevées du sol sur une plate-forme.
  - ⚠ Ne pas remorquer le véhicule si la température ambiante est inférieure à 0°C (32°F).
-

## GÉNÉRALITÉS

Faites entretenir régulièrement votre véhicule pour le maintenir en bon état de marche et préserver sa valeur de revente. Un vaste réseau de Réparateurs Agréés Ford met sa compétence professionnelle à votre disposition. Leurs techniciens spécialement formés sont les plus qualifiés pour assurer un entretien de qualité de votre véhicule. Ils disposent d'une vaste gamme d'outils hautement spécialisés et spécialement conçus pour l'entretien de votre véhicule.

En plus d'un entretien régulier, nous vous recommandons d'effectuer les contrôles supplémentaires suivants.

### AVERTISSEMENTS



Coupez le contact avant toute intervention ou tentative de réglage.



Ne pas toucher les pièces du circuit d'allumage électronique après l'établissement du contact ou lorsque le moteur tourne. Le système utilise des hautes tensions.



Tenez vos mains et vêtements à distance du ventilateur de refroidissement. Dans certaines conditions, le ventilateur peut continuer de tourner plusieurs minutes après la coupure du moteur.

### ATTENTION



Lorsque des contrôles d'entretien sont effectués, s'assurer que les bouchons de remplissage sont bien fixés.

## Contrôles journaliers

- Eclairage extérieur.
- Eclairages intérieurs
- Témoins et indicateurs.

## Contrôle lors du ravitaillement en carburant

- Niveau d'huile moteur. Voir **Contrôle de l'huile moteur** (page 231).
- Niveau du liquide de frein. Voir **Contrôle de liquide de freins et d'embrayage** (page 233).
- Niveau de liquide de lave-glace. Voir **Contrôle du liquide lave-glace** (page 233).
- Pression de gonflage des pneus (pneus froids). Voir **Spécifications techniques** (page 254).
- Etat des pneus. Voir **Jantes et pneus** (page 242).

## Contrôles mensuels

- Niveau de liquide de refroidissement (moteur froid). Voir **Contrôle du liquide de refroidissement** (page 232).
- Etanchéité des canalisations, flexibles et réservoirs.
- Fonctionnement de la climatisation.
- Fonctionnement du frein de stationnement.
- Fonctionnement de l'avertisseur sonore.
- Serrage des écrous de roue. Voir **Spécifications techniques** (page 254).

# Entretien

## OUVERTURE ET FERMETURE DU CAPOT

### Ouverture du capot moteur



E73698

Déplacer le verrou jaune vers la droite.

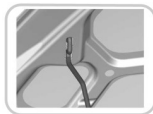

E87786

Ouvrir le capot et le soutenir avec la béquille.

### Fermeture du capot

#### AVERTISSEMENT



S'assurer que le capot est correctement fermé.

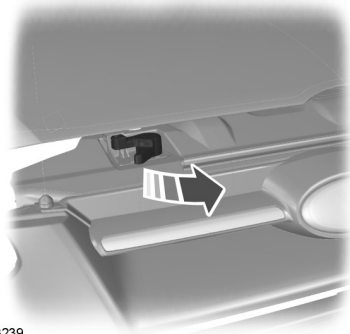

E133239

Abaisser le capot et le laisser tomber de son propre poids sur les derniers 20 à 30 cm.

# Entretien

## VUE D'ENSEMBLE SOUS LE CAPOT - 1.0L ECOBOOST

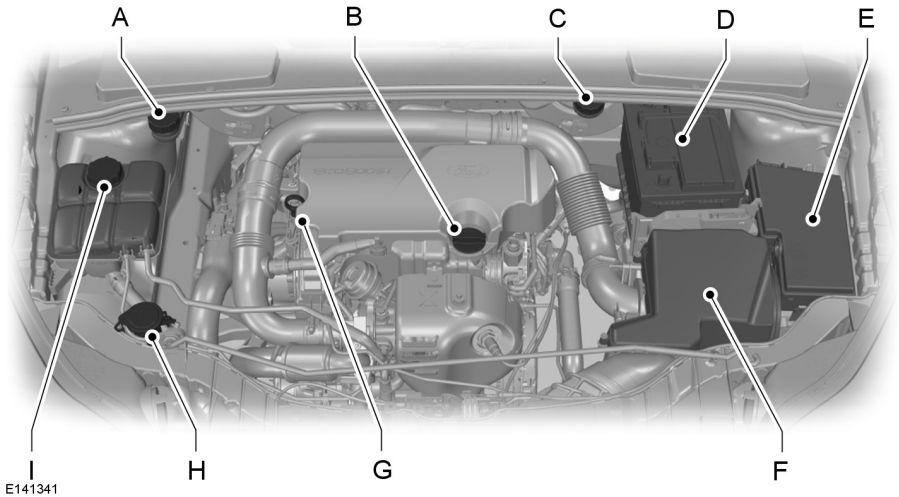

- A Réservoir de liquide de frein et d'embrayage (véhicules à conduite à droite). Voir **Contrôle de liquide de freins et d'embrayage** (page 233).
- B Bouchon de remplissage d'huile moteur<sup>1</sup>. Voir **Contrôle de l'huile moteur** (page 231).
- C Réservoir de liquide de frein et d'embrayage (véhicules à conduite à gauche). Voir **Contrôle de liquide de freins et d'embrayage** (page 233).
- D Batterie. Voir **Batterie du véhicule** (page 239).
- E Boîte à fusibles du compartiment moteur. Voir **Fusibles** (page 207).
- F Filtre à air. Aucun entretien nécessaire.
- G Jauge d'huile moteur<sup>1</sup>. Voir **Contrôle de l'huile moteur** (page 231).
- H Réservoir de liquide lave-glace. Voir **Contrôle du liquide lave-glace** (page 233).
- I Réservoir de liquide de refroidissement. Voir **Contrôle du liquide de refroidissement** (page 232).

<sup>1</sup>Les bouchons de remplissage et la jauge de niveau d'huile sont colorés pour en faciliter l'identification.

## Entretien

### VUE D'ENSEMBLE SOUS LE CAPOT - 1.6L DURATEC-16V (SIGMA)

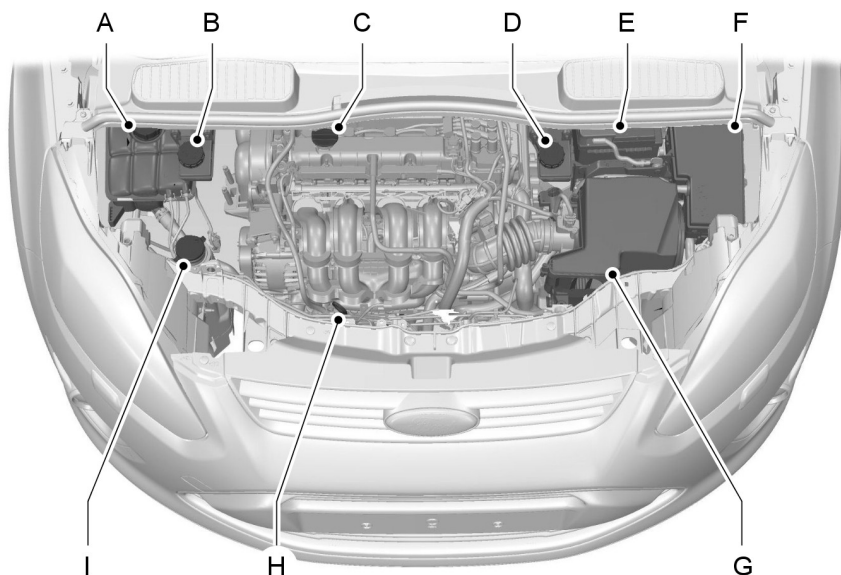

E130030

- A Réservoir de liquide de refroidissement\* : Voir **Contrôle du liquide de refroidissement** (page 232).
- B Réservoir de liquide de frein et d'embrayage (véhicule à conduite à droite)\* : Voir **Contrôle de liquide de freins et d'embrayage** (page 233).
- C Bouchon de remplissage d'huile moteur<sup>1</sup> : Voir **Contrôle de l'huile moteur** (page 231).
- D Réservoir de liquide de frein et d'embrayage (véhicule à conduite à gauche)\* : Voir **Contrôle de liquide de freins et d'embrayage** (page 233).
- E Batterie : Voir **Batterie du véhicule** (page 239).
- F Boîte à fusibles de compartiment moteur : Voir **Fusibles** (page 207).
- G Filtre à air : Aucun entretien nécessaire.



# Entretien

- H Jauge de niveau d'huile moteur<sup>1</sup> : Voir **Contrôle de l'huile moteur** (page 231).
- I Réservoir de liquide lave-glace de pare-brise\* : Voir **Contrôle du liquide lave-glace** (page 233).

<sup>1</sup>Afin d'en faciliter l'identification, tous les bouchons de remplissage et la jauge d'huile moteur sont de couleur.

## VUE D'ENSEMBLE SOUS LE CAPOT - 1.6L ECOBOOST SCTI (SIGMA)

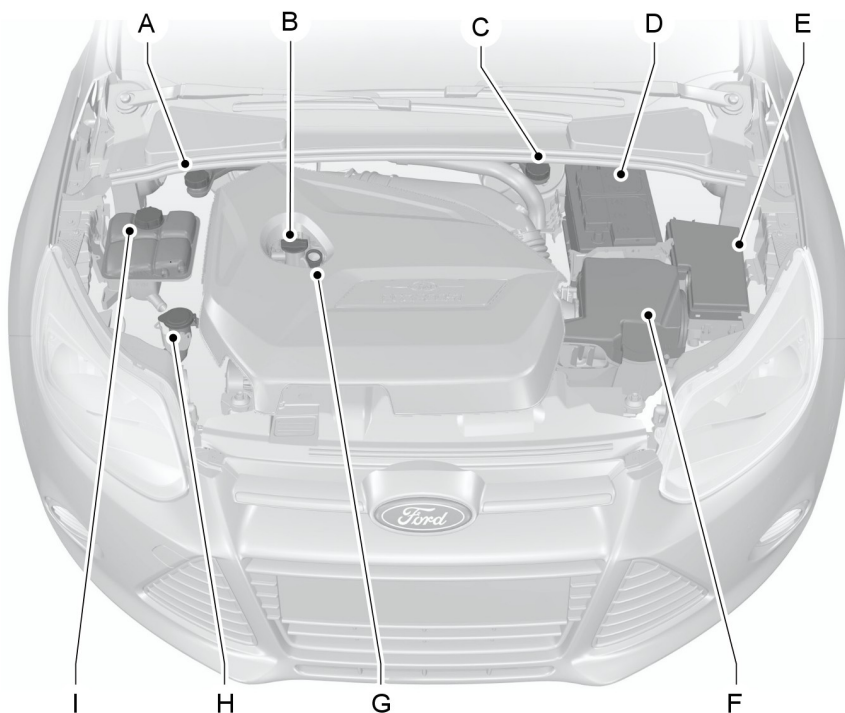

E132729

# Entretien

- A Réservoir de liquide de frein et d'embrayage (véhicules à conduite à droite). Voir **Contrôle de liquide de freins et d'embrayage** (page 233).
- B Bouchon de remplissage d'huile moteur<sup>1</sup>. Voir **Contrôle de l'huile moteur** (page 231).
- C Réservoir de liquide de frein et d'embrayage (véhicules à conduite à gauche). Voir **Contrôle de liquide de freins et d'embrayage** (page 233).
- D Batterie. Voir **Batterie du véhicule** (page 239).
- E Boîte à fusibles du compartiment moteur. Voir **Fusibles** (page 207).
- F Filtre à air. Aucun entretien nécessaire.
- G Jauge d'huile moteur<sup>1</sup>. Voir **Contrôle de l'huile moteur** (page 231).
- H Réservoir de liquide lave-glace. Voir **Contrôle du liquide lave-glace** (page 233).
- I Réservoir de liquide de refroidissement. Voir **Contrôle du liquide de refroidissement** (page 232).

<sup>1</sup>Les bouchons de remplissage et la jauge de niveau d'huile sont colorés pour en faciliter l'identification.

## VUE D'ENSEMBLE SOUS LE CAPOT - 2.0L ECOBOOST SCTI (MI4)

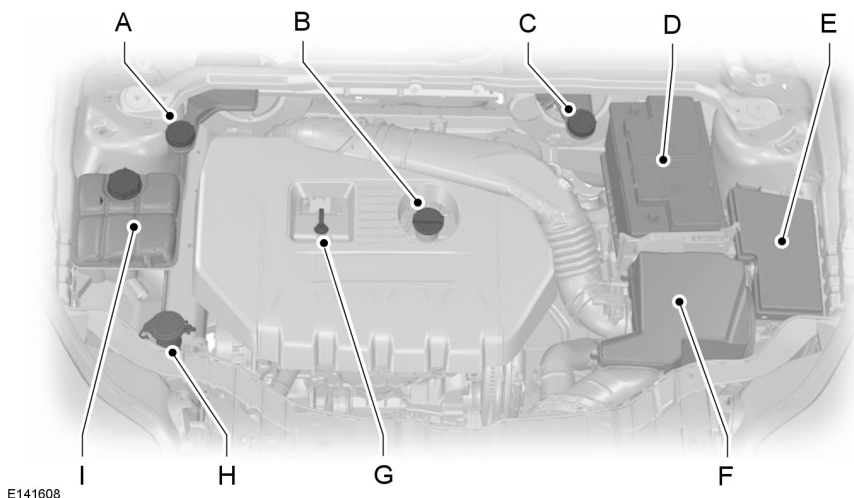

# Entretien

---

- A Réservoir de liquide de frein et d'embrayage (véhicules à conduite à droite). Voir **Contrôle de liquide de freins et d'embrayage** (page 233).
- B Bouchon de remplissage d'huile moteur<sup>1</sup>. Voir **Contrôle de l'huile moteur** (page 231).
- C Réservoir de liquide de frein et d'embrayage (véhicules à conduite à gauche). Voir **Contrôle de liquide de freins et d'embrayage** (page 233).
- D Batterie. Voir **Batterie du véhicule** (page 239).
- E Boîte à fusibles du compartiment moteur Voir **Tableau de spécification des fusibles** (page 209).
- F Filtre à air. Aucun entretien nécessaire.
- G Jauge d'huile moteur<sup>1</sup>. Voir **Contrôle de l'huile moteur** (page 231).
- H Réservoir de liquide lave-glace. Voir **Contrôle du liquide lave-glace** (page 233).
- I Réservoir de liquide de refroidissement. Voir **Contrôle du liquide de refroidissement** (page 232).

<sup>1</sup>Les bouchons de remplissage et la jauge de niveau d'huile sont colorés pour en faciliter l'identification.

## Entretien

### VUE D'ENSEMBLE SOUS LE CAPOT - 2.0L DURATEC-HE (MI4)

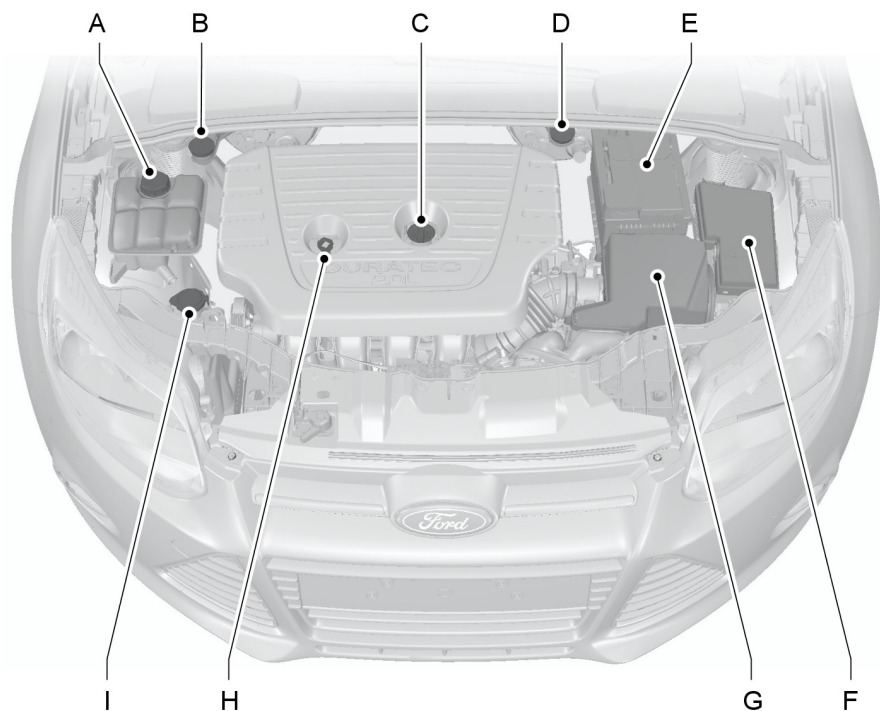

E139960

- A Réservoir de liquide de refroidissement\* : Voir **Contrôle du liquide de refroidissement** (page 232).
- B Réservoir de liquide de frein et d'embrayage (véhicule à conduite à droite)\* : Voir **Contrôle de liquide de freins et d'embrayage** (page 233).
- C Bouchon de remplissage d'huile moteur<sup>1</sup> : Voir **Contrôle de l'huile moteur** (page 231).
- D Réservoir de liquide de frein et d'embrayage (véhicule à conduite à gauche)\* : Voir **Contrôle de liquide de freins et d'embrayage** (page 233).
- E Batterie : Voir **Batterie du véhicule** (page 239).
- F Boîte à fusibles de compartiment moteur : Voir **Fusibles** (page 207).

# Entretien

- G Filtre à air : Aucun entretien nécessaire.
- H Jauge de niveau d'huile moteur<sup>1</sup> : Voir **Contrôle de l'huile moteur** (page 231).
- I Réservoir de liquide lave-glace de pare-brise\* : Voir **Contrôle du liquide lave-glace** (page 233).

<sup>1</sup>Afin d'en faciliter l'identification, tous les bouchons de remplissage et la jauge d'huile moteur sont de couleur.

## VUE D'ENSEMBLE SOUS LE CAPOT - 1.6L DURATORQ-TDCI (DV) DIESEL

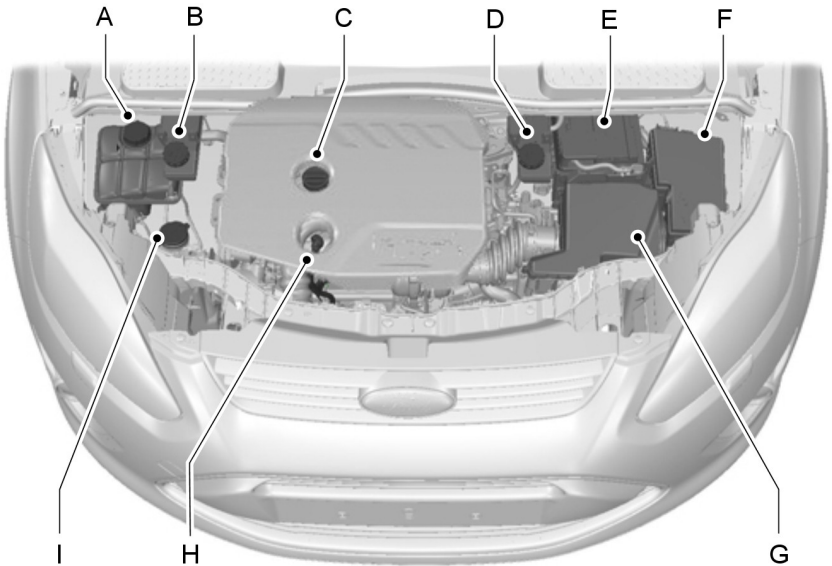

E130031

# Entretien

---

- A Réservoir de liquide de refroidissement\* : Voir **Contrôle du liquide de refroidissement** (page 232).
- B Réservoir de liquide de frein et d'embrayage (véhicule à conduite à droite)\* : Voir **Contrôle de liquide de freins et d'embrayage** (page 233).
- C Bouchon de remplissage d'huile moteur<sup>1</sup> : Voir **Contrôle de l'huile moteur** (page 231).
- D Réservoir de liquide de frein et d'embrayage (véhicule à conduite à gauche)\* : Voir **Contrôle de liquide de freins et d'embrayage** (page 233).
- E Batterie : Voir **Batterie du véhicule** (page 239).
- F Boîte à fusibles de compartiment moteur : Voir **Fusibles** (page 207).
- G Filtre à air : Aucun entretien nécessaire.
- H Jauge de niveau d'huile moteur<sup>1</sup> : Voir **Contrôle de l'huile moteur** (page 231).
- I Réservoir de liquide lave-glace de pare-brise\* : Voir **Contrôle du liquide lave-glace** (page 233).

<sup>1</sup>Afin d'en faciliter l'identification, tous les bouchons de remplissage et la jauge d'huile moteur sont de couleur.

# Entretien

## VUE D'ENSEMBLE SOUS LE CAPOT - 2.0L DURATORQ-TDCI (DW) DIESEL

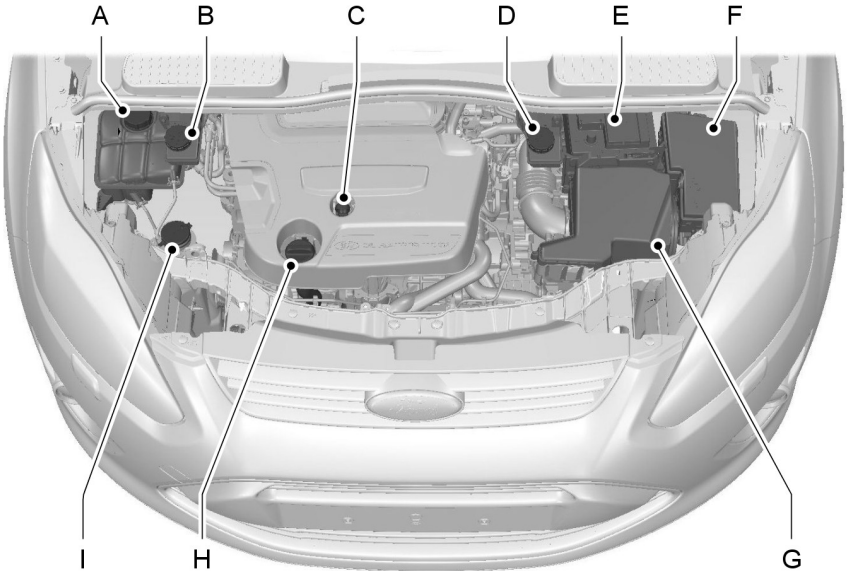

E130032

- A Réservoir de liquide de refroidissement\* : Voir **Contrôle du liquide de refroidissement** (page 232).
- B Réservoir de liquide de frein et d'embrayage (véhicule à conduite à droite)\* : Voir **Contrôle de liquide de freins et d'embrayage** (page 233).
- C Jauge de niveau d'huile moteur<sup>1</sup> : Voir **Contrôle de l'huile moteur** (page 231).
- D Réservoir de liquide de frein et d'embrayage (véhicule à conduite à gauche)\* : Voir **Contrôle de liquide de freins et d'embrayage** (page 233).
- E Batterie : Voir **Batterie du véhicule** (page 239).
- F Boîte à fusibles de compartiment moteur : Voir **Fusibles** (page 207).
- G Filtre à air : Aucun entretien nécessaire.

# Entretien

- H Bouchon de remplissage d'huile moteur<sup>1</sup> : Voir **Contrôle de l'huile moteur** (page 231).
- I Réservoir de liquide lave-glace de pare-brise\* : Voir **Contrôle du liquide lave-glace** (page 233).

<sup>1</sup>Afin d'en faciliter l'identification, tous les bouchons de remplissage et la jauge d'huile moteur sont de couleur.

## JAUGE DE NIVEAU D'HUILE MOTEUR - 1.0L ECOBOOST

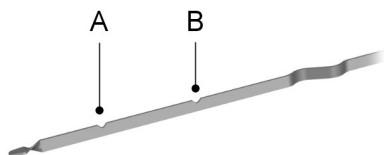

E141337

- A MIN
- B MAX

## JAUGE DE NIVEAU D'HUILE MOTEUR - 1.6L ECOBOOST SCTI (SIGMA)

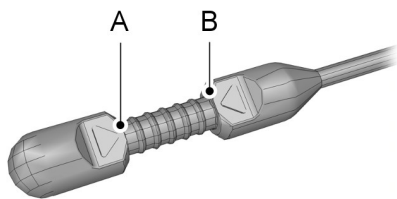

E134114

- A MIN
- B MAX

## JAUGE DE NIVEAU D'HUILE MOTEUR - 1.6L DURATEC-16V (SIGMA)

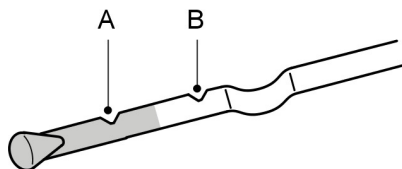

E95540

- A MIN
- B MAX

## JAUGE DE NIVEAU D'HUILE MOTEUR - 2.0L ECOBOOST SCTI (MI4)

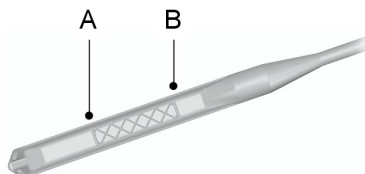

E124917



# Entretien

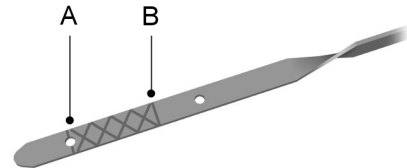

E134040

A MIN  
B MAX

## JAUGE DE NIVEAU D'HUILE MOTEUR - 2.0L DURATEC-HE (MI4)

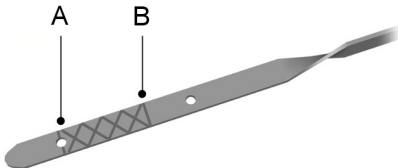

E134040

A MIN  
B MAX

## JAUGE DE NIVEAU D'HUILE MOTEUR - 1.6L DURATORQ- TDCI (DV) DIESEL /2.0L DURATORQ-TDCI (DW) DIESEL

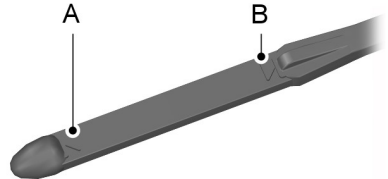

E95543

A MIN  
B MAX

## CONTRÔLE DE L'HUILE MOTEUR

### ATTENTION

⚠ Ne pas utiliser d'additifs avec l'huile moteur ou d'autres produits de protection du moteur. Dans certaines conditions, ils pourraient endommager le moteur.

**Note:** La consommation d'huile des moteurs neufs atteint son niveau normal après environ 5 000 kilomètres.

### Contrôle du niveau d'huile

### ATTENTION

⚠ S'assurer que le niveau se situe entre les repères **MIN** et **MAX**.

**Note:** Contrôler le niveau avant de démarrer le moteur.

**Note:** Le véhicule doit se trouver sur une surface plane

# Entretien

**Note :** *L'huile se dilate lorsqu'elle est chaude. Le niveau peut donc dépasser de quelques millimètres le repère **MAX**.*

Retirer la jauge de niveau d'huile et l'essuyer avec un chiffon propre et non pelucheux. Remettre la jauge en place, puis la retirer de nouveau pour vérifier le niveau d'huile.

S'il est au repère **MIN**, faire l'appoint immédiatement.

## Faire l'appoint

### AVERTISSEMENTS

 Faire l'appoint uniquement lorsque le moteur est froid. Si le moteur est chaud, patienter 10 minutes pour le laisser refroidir.

 Ne pas retirer le bouchon de remplissage lorsque le moteur est en marche.

Retirez le bouchon de remplissage.

### AVERTISSEMENT

 Ne pas compléter le niveau d'huile au-delà du repère **MAX**.

**Note :** *Essuyer immédiatement tout écoulement avec un chiffon absorbant.*

Faire l'appoint avec un liquide conforme aux spécifications Ford. Voir **Spécifications techniques** (page 234).

Remettez le bouchon de remplissage en place. Le tourner jusqu'à ce qu'une forte résistance soit perceptible.

## CONTRÔLE DU LIQUIDE DE REFROIDISSEMENT

### Contrôle du niveau de liquide de refroidissement

#### AVERTISSEMENT

 Eviter tout contact du liquide avec la peau ou les yeux. Si cette situation se produit, rincer immédiatement la partie du corps concernée avec une quantité abondante d'eau et consulter un médecin.

#### ATTENTION

 S'assurer que le niveau se situe entre les repères **MIN** et **MAX**.

**Note :** *Le liquide de refroidissement se dilate lorsqu'il est chaud. Le niveau peut donc dépasser le repère **MAX**.*

S'il est au repère **MIN**, faire l'appoint immédiatement.

## Faire l'appoint

### AVERTISSEMENTS

 Faire l'appoint uniquement lorsque le moteur est froid. Si le moteur est chaud, patienter 10 minutes pour le laisser refroidir.

 Ne pas retirer le bouchon de remplissage lorsque le moteur est en marche.

 Ne pas retirer le bouchon de remplissage lorsque le moteur est chaud. Laisser refroidir le moteur.

 L'antigel non dilué est inflammable et peut s'enflammer en cas de projection sur un tube d'échappement chaud.

# Entretien

## ATTENTION

 En cas d'urgence, vous pouvez ajouter de l'eau dans le circuit de refroidissement pour rejoindre un garage. Faire contrôler le système par un technicien compétent dès que possible.

 L'utilisation prolongée d'une dilution incorrecte de liquide de refroidissement peut endommager le moteur par corrosion, surchauffe ou gel.

Desserrer le bouchon **lentement**. Toute la pression présente se dissipe lentement au fur et à mesure du desserrage du bouchon.

## ATTENTION

 Ne pas compléter le niveau au-delà du repère **MAX**.

Faire l'appoint avec un mélange à 50/50 d'eau et d'antigel conforme à la norme Ford. Voir **Spécifications techniques** (page 234).

## CONTRÔLE DE LIQUIDE DE FREINS ET D'EMBRAYAGE

### AVERTISSEMENTS

 L'utilisation d'un liquide de frein autre que celui recommandé peut réduire l'efficacité de frein et ne pas répondre aux normes de performance de Ford.

## AVERTISSEMENTS

 Eviter tout contact du liquide avec la peau ou les yeux. Si cette situation se produit, rincer immédiatement la partie du corps concernée avec une quantité abondante d'eau et consulter un médecin.

 Si le niveau du liquide se situe au niveau du repère **MIN**, faites contrôler le circuit par un technicien correctement formé pour cette opération dès que possible.

**Note:** *Le liquide de frein doit rester propre et sec. Une contamination par des saletés, de l'eau, des produits pétroliers ou d'autres matériaux peut endommager le système de freinage et provoquer des pannes.*

**Note:** *Les circuits de freins et d'embrayage sont alimentés par un réservoir commun.*

Faire l'appoint avec un liquide conforme aux spécifications Ford. Voir **Spécifications techniques** (page 234).

## CONTRÔLE DU LIQUIDE LAVE-GLACE

**Note:** *Les lave-glaces de pare-brise et de lunette arrière sont alimentés par le même réservoir.*

Lorsque vous faites l'appoint, utilisez un mélange de liquide de lave-glace et d'eau pour éviter que le liquide ne gèle en hiver et améliorer les propriétés nettoyantes. Nous vous recommandons de n'utiliser que du liquide de lave-glace de qualité.

Pour plus de détails sur la dilution du liquide, reportez-vous aux instructions du produit.

# Entretien

## SPÉCIFICATIONS TECHNIQUES

### Fluides pour véhicule

**Note :** Utiliser des fluides qui correspondent aux spécifications ou exigences définies. L'utilisation d'autres fluides risque d'entraîner des dommages qui ne sont pas couverts par votre garantie.

Élément	Spécification	Indice de viscosité	Fluide recommandé
Huile moteur - moteurs essence uniquement	WSS-M2C948-B	5W-20	Huile moteur Ford ou Castrol
Autres huile moteur – tous les moteurs essence excepté 1.0L EcoBoost	WSS-M2C913-C	5W-30	Huile moteur Ford ou Castrol
Huile moteur - moteurs diesel	WSS-M2C913-C	5W-30	Huile moteur Ford ou Castrol
Antigel	WSS-M97B44-D	-	Antigel Motorcraft Super-Plus
Liquide de frein	WSS-M6C65-A2 ou ISO 4925 Classe 6	-	Liquide de frein hautes performances Motorcraft ou Ford DOT 4 LV

Votre moteur a été conçu pour être utilisé avec les huiles moteur Ford et Castrol, ce qui permet des économies de carburant tout en assurant la longévité de votre moteur.

**Appoint d'huile :** S'il n'est pas possible de trouver une huile qui réponde à la spécification définie par **WSS-M2C913-C** ou **WSS-M2C948-B** (moteurs essence seulement), vous devez utiliser l'huile **SAE 5W-30** qui correspond aux spécifications définies par **ACEA A5/B5**.

L'utilisation d'autres huiles que celles spécifiées pour faire l'appoint en huile peut entraîner des périodes de démarrage plus longues, une baisse de performances du moteur, une augmentation de la consommation de carburant et du niveau des rejets polluants.

Huile moteur Castrol recommandée.



# Entretien

## Capacités

Version	Repère	Capacité en litres (gallons)
Tous les moteurs essence excepté 2.0L EcoBoost - MI4	Réservoir du carburant	55 (12,1)
2.0L EcoBoost - MI4	Réservoir du carburant	62 (13,6)
1.6 L Duratorq-TDCi	Réservoir du carburant	53 (11,7)
2.0L Duratorq-TDCi - DW	Réservoir du carburant	60 (13,2)
Toutes	Système de lave-glace de pare-brise - avec lave-phares	4,5 (1)
Toutes	Système de lave-glace de pare-brise - sans lave-phares	3 (0,7)
1.0L EcoBoost	Huile moteur - avec filtre	4,1 (0,9)
1.0L EcoBoost	Huile moteur - sans filtre	4 (0,9)
1.0L EcoBoost	Circuit de refroidissement	env. 6,3 (1,4)
1.6 L Duratec-16V Ti-VCT	Huile moteur - avec filtre	4,1 (0,9)
1.6 L Duratec-16V Ti-VCT	Huile moteur - sans filtre	3,75 (0,8)
1.6 L Duratec-16V Ti-VCT	Circuit de refroidissement	env. 5,8 (1,3)
1.6L EcoBoost	Huile moteur - avec filtre	4,1 (0,9)
1.6L EcoBoost	Huile moteur - sans filtre	3,75 (0,8)
1.6L EcoBoost	Circuit de refroidissement	env. 6,3 (1,4)
2.0L Duratec-HE - MI4	Huile moteur - avec filtre	4,3 (1)
2.0L Duratec-HE - MI4	Huile moteur - sans filtre	3,9 (0,9)
2.0L Duratec-HE - MI4	Circuit de refroidissement	env. 6,5 (1,4)
2.0L EcoBoost - MI4	Huile moteur - avec filtre	5,4 (1,2)
2.0L EcoBoost - MI4	Huile moteur - sans filtre	5,1 (1,1)
2.0L EcoBoost - MI4	Circuit de refroidissement	env. 8,7 (1,9)
1.6 L Duratorq-TDCi	Huile moteur - avec filtre	3,8 (0,8)

## Entretien

<b>Version</b>	<b>Repère</b>	<b>Capacité en litres (gallons)</b>
1.6 L Duratorq-TDCi	Huile moteur - sans filtre	3,5 (0,8)
1.6 L Duratorq-TDCi	Circuit de refroidissement	env. 7,3 (1,6)
2.0L Duratorq-TDCi - DW	Huile moteur - avec filtre	5,7 (1,3)
2.0L Duratorq-TDCi - DW	Huile moteur - sans filtre	5,4 (1,2)
2.0L Duratorq-TDCi - DW	Circuit de refroidissement	env. 8.5 (1.9)

### Volumes d'appoint d'huile moteur

<b>Moteur</b>	<b>Capacité en litres (gallons)</b>
1.0L EcoBoost	0,8 (0,2)
1.6 L Duratec-16V Ti-VCT	0,8 (0,2)
1.6L EcoBoost	0,8 (0,2)
2.0L Duratec-HE - MI4 et 2.0L EcoBoost - MI4	0,9 (0,2)
1.6 L Duratorq-TDCi	1,6 (0,4)
2.0L Duratorq-TDCi - DW	1,8 (0,4)

# Nettoyage du véhicule

## NETTOYAGE DE L'EXTÉRIEUR

### AVERTISSEMENT



Si vous utilisez une station de lavage avec un cycle cire, veillez à éliminer la cire du pare-brise.

### ATTENTION



Avant d'utiliser un système de lavage auto, vérifiez s'il peut être utilisé dans le cas du véhicule concerné.



Certaines stations de lavage utilisent de l'eau à haute pression. Le jet peut endommager certaines parties du véhicule.



Démontez l'antenne avant de faire passer le véhicule dans une station de lavage.



Coupez la soufflerie pour éviter une contamination du filtre d'habitacle.

Nous vous recommandons de laver votre véhicule avec une éponge et de l'eau tiède contenant un shampoing auto.

## Nettoyage des phares

### ATTENTION



Ne rayez pas le verre des phares. N'utilisez pas non plus des abrasifs ou des solvants alcooliques ou des solvants chimiques pour les nettoyer.



N'essuyez pas les phares à sec.

## Nettoyage de la lunette arrière

### ATTENTION



Ne frottez pas l'intérieur de la lunette arrière. N'utilisez pas non plus d'abrasif ou de solvant chimique pour le nettoyer.

Utilisez un chiffon propre et non pelucheux ou une peau de chamois humide pour nettoyer l'intérieur de la lunette arrière.

## Nettoyage des garnitures chromées

### ATTENTION



Ne pas utiliser des produits abrasifs ou des solvants chimiques. Utiliser de l'eau savonneuse.

## Nettoyage des roues en alliage

**Note:** Ne pas appliquer d'agent de nettoyage chimique sur des jantes et des caches de roue chauds.

**Note:** Les produits de nettoyage industriels (agressifs) ou agents de nettoyage chimiques combinés à l'agitation de la brosse pour éliminer les poussières et saletés de frein peuvent user la couche de finition avec le temps.

**Note:** Ne pas utiliser d'agent de nettoyage pour roues à base d'acide fluorhydrique ou caustique en grande quantité, de laine d'acier, de carburant ou de détergent domestique puissant.

**Note:** Si vous envisagez de stationner le véhicule pendant une période prolongée après avoir nettoyé les roues avec un produit de nettoyage conçu à cet effet, conduisez le véhicule pendant quelques minutes avant de l'immobiliser. Cela réduit les risques de corrosion des disques de frein, des patins de frein et des garnitures.

**Note:** Certaines stations de lavage automatique peuvent endommager la finition de vos jantes et caches de roue.

Les roues en alliage et les caches de roue sont recouverts d'une fine peinture de finition. Pour les maintenir en bon état, respectez les recommandations suivantes :

# Nettoyage du véhicule

- Les nettoyer une fois par semaine avec le produit pour pneu et roue recommandé.
- Utiliser une éponge pour éliminer l'accumulation de gros dépôts de saleté et de poussières de frein.
- Les rincer complètement à la vapeur d'eau sous pression une fois le nettoyage terminé.

Nous recommandons l'utilisation du produit de nettoyage pour roue Ford. Veiller à lire et suivre les instructions du fabricant.

L'utilisation d'autres produits de nettoyage non recommandés peut occasionner des dégâts cosmétiques graves et définitifs.

## Protection de la peinture de la carrosserie

### ATTENTION

- ⚠ N'appliquez pas de polish sur votre véhicule sous un ensoleillement intense.
- ⚠ Évitez tout contact du polish avec les surfaces en plastique. Il pourrait être difficile de l'enlever.
- ⚠ N'appliquez pas de polish sur le pare-brise ou la lunette arrière. Ceci pourrait rendre les essuie-glaces bruyants et inefficaces.

Nous vous recommandons de cirer la peinture une ou deux fois par an.

## NETTOYAGE DE L'INTÉRIEUR

### Ceintures de sécurité

#### AVERTISSEMENTS

- ⚠ Ne pas utiliser d'abrasif ou de solvant pour les nettoyer.
- ⚠ Ne pas laisser d'humidité pénétrer dans l'enrouleur de la ceinture de sécurité.

Nettoyer les ceintures de sécurité avec un produit de nettoyage pour habitacle ou de l'eau appliquée avec une éponge douce. Laisser sécher les ceintures de sécurité naturellement, sans chaleur artificielle.

### Ecrans de combiné des instruments, écrans à affichage à cristaux liquides (LCD) et écrans radio

#### AVERTISSEMENT



Ne pas utiliser d'abrasifs, de solvants à base d'alcool ou de solvants chimiques pour les nettoyer.

### Lunette arrière

#### ATTENTION



N'utilisez pas de matériaux abrasifs pour nettoyer l'intérieur des vitres arrière.



Ne posez pas d'autocollant ou d'étiquette sur l'intérieur des vitres arrière.

### RÉPARATION DES DÉGÂTS MINEURS DE PEINTURE

#### ATTENTION



Otez immédiatement les substances apparemment inoffensives de la carrosserie (ex : fientes, résine, insectes, tâches de goudron, sel routier et retombées industrielles).

Réparez dès que possible les dommages de peinture dus aux gravillons ou à des rayures mineures. Un choix de produits est disponible chez votre concessionnaire Ford. Lisez et suivez les instructions du fabricant.



# Batterie du véhicule

## DÉMARRAGE DU VÉHICULE À L'AIDE DE CÂBLES VOLANTS

### AVERTISSEMENT



N'utilisez pas les conduites de carburant, les cache-culbuteurs du moteur ou le collecteur d'admission comme points de mise à la masse.

### ATTENTION



Connectez des batteries de même tension nominale.



Utilisez toujours des câbles de démarrage d'une section appropriée et munis de pinces isolées.



Ne débranchez pas la batterie du circuit électrique du véhicule.

## Raccordement des câbles de démarrage

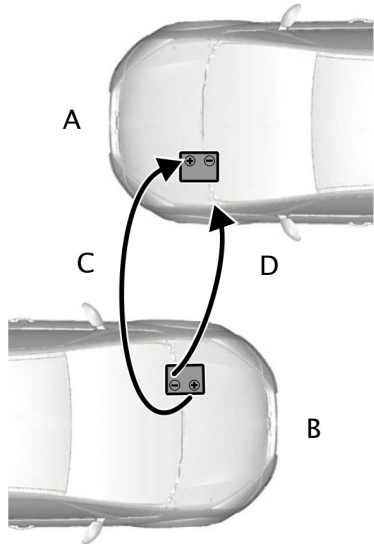

E102925

- A Véhicule avec la batterie à plat
- B Véhicule avec la batterie auxiliaire
- C Câble de démarrage positif
- D Câble de démarrage négatif

1. Disposez les 2 véhicules de manière à ce que leur carrosserie ne soit pas en contact.
2. Arrêtez le moteur et tous les consommateurs électriques.
3. Raccordez la borne positive (+) du véhicule **B** à la borne positive (+) du véhicule **A** (câble **C**).

# Batterie du véhicule

- Raccordez la borne négative (-) du véhicule **B** à la connexion de masse du véhicule **A** (câble **D**). Voir **Points de branchement de batterie** (page 240).

## ATTENTION

⚠ **Ne branchez pas le câble sur la borne négative (-) de la batterie à plat.**

⚠ S'assurer que les câbles ne viennent pas au contact des organes mobiles et des éléments du système d'alimentation en carburant.

## Démarrage du moteur

- Faites tourner le moteur du véhicule **B** à un régime modérément élevé.
- Faites démarrer le moteur du véhicule **A**.
- Laissez tourner les moteurs des deux véhicules pendant au moins trois minutes avant de débrancher les câbles.

## ATTENTION

⚠ N'allumez pas les phares lors du débranchement des câbles. La pointe de tension qui en résulte pourrait faire griller les ampoules.

Pour le débranchement des câbles, procédez dans l'ordre inverse du branchement.

## REPLACEMENT DE LA BATTERIE

### ATTENTION

⚠ Sur les véhicules équipés d'un système d'arrêt/démarrage, les exigences imposées à la batterie sont différentes. Il faut la remplacer par une batterie correspondant exactement aux mêmes spécifications que la batterie d'origine.

**Note :** *Le cas échéant, le système audio doit être reprogrammé avec son code antivol.*

La batterie est placée dans le compartiment moteur. Voir **Entretien** (page 219).

## POINTS DE BRANCHEMENT DE BATTERIE

### ATTENTION

⚠ **Ne pas brancher le câble sur la borne négative (-) de la batterie à plat.**

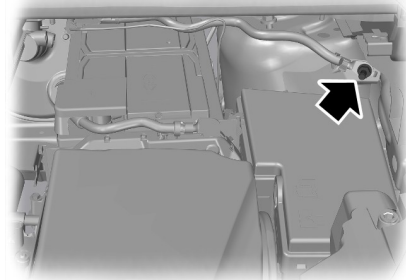

E130431

## Batterie du véhicule

---

La connexion à la masse est située sur le côté droit de la batterie, à côté de la boîte à fusibles dans le compartiment moteur.

# Jantes et pneus

## GÉNÉRALITÉS

### ATTENTION

❗ Utiliser exclusivement des dimensions de jantes et de pneus homologués. L'utilisation d'autres dimensions risquerait de détériorer le véhicule et d'invalider son homologation.

❗ Si vous montez des pneus d'un diamètre autre que celui d'origine, le compteur de vitesse pourra indiquer une vitesse incorrecte. Emmenez votre véhicule chez votre concessionnaire pour faire reprogrammer le système de gestion du moteur.

❗ Si vous avez l'intention de remplacer les roues par des roues de dimensions différentes de celles d'origine, vérifiez leur conformité avec votre concessionnaire.

**Note :** *Contrôlez régulièrement la pression de vos pneus afin d'optimiser votre consommation de carburant.*

Une étiquette indiquant les pressions de gonflage est apposée sur le montant B dans la baie de la porte conducteur.

Contrôlez et corrigez la pression de gonflage à la température ambiante à laquelle vous prévoyez de conduire le véhicule et sur des pneus froids.

## REPLACEMENT D'UNE ROUE

### Écrous de roue antivol

Pour obtenir une clé pour écrou de roue antivol de rechange et des écrous de roue antivol de rechange, adressez-vous à votre concessionnaire muni du certificat de numéro de référence.

## Véhicules avec roue de secours

Si la roue de secours est exactement du même type et de la même taille que les autres roues posées, il est possible de remplacer une des roues par la roue de secours et de continuer à conduire de façon normale.

Si la roue de secours n'est pas identique aux autres roues, une étiquette jaune indiquant les limites de vitesses à respecter doit être présente.

Se reporter aux informations suivantes avant de changer une roue.

### AVERTISSEMENTS

❗ Effectuer un parcours aussi court que possible.

❗ Ne jamais monter simultanément plusieurs roues de secours sur un même véhicule.

❗ Ne pas effectuer de réparations sur le pneu d'une roue de secours.

❗ Ne pas faire passer le véhicule ainsi équipé dans un tunnel de lavage.

❗ Si vous ne connaissez pas le type de roue de secours dont vous disposez, ne dépassez pas une vitesse de 80 km/h.

❗ Sur les véhicules équipés d'un moteur 2,0L EcoBoost SCTi (MI4), ne pas désactiver le contrôle de stabilité ou sélectionner le mode sport si une roue de secours temporaire est posée sur votre véhicule.

❗ Ne poser des chaînes à neige que sur les pneus spécifiés. Voir **Spécifications techniques** (page 254).

**Note :** *La garde au sol du véhicule peut être réduite. Faire attention lors des stationnements près d'un trottoir.*

# Jantes et pneus

---

**Note :** *Votre véhicule peut présenter un agrément de conduite inhabituel.*

## Cric du véhicule

### AVERTISSEMENTS



N'utiliser le cric fourni avec le véhicule que pour changer une roue en situation d'urgence.



Avant d'utiliser le cric, vérifier qu'il n'est pas endommagé ni déformé et que son filetage est graissé et exempt d'impuretés.



Ne rien placer entre le cric et le sol ou entre le cric et le véhicule.

---

**Note :** *Les véhicules équipés d'un kit de réparation de pneu sont dépourvus de cric et de clé pour écrous de roue.*

Il est recommandé d'utiliser un cric hydraulique de type atelier pour intervenir les pneus été et les pneus hiver.

**Note :** *Utiliser un cric ayant une capacité de levage minimum de 1,5 tonne et équipé d'une plaque de levage d'au moins 80 mm (3,1 pouces) de diamètre.*

## Véhicules sans kit de réparation de pneu

Le cric, la clé de roue, l'anneau de remorquage vissable et l'outil de dépose de l'enjoliveur de roue sont rangés dans le logement de roue de secours.

## Points de levage du véhicule

### AVERTISSEMENT



N'utilisez que les points de levage indiqués. L'utilisation d'autres points de levage peut causer des détériorations de la caisse, de la direction, de la suspension, du moteur, du système de freinage et des canalisations d'alimentation en carburant.

---

# Jantes et pneus

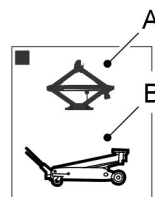
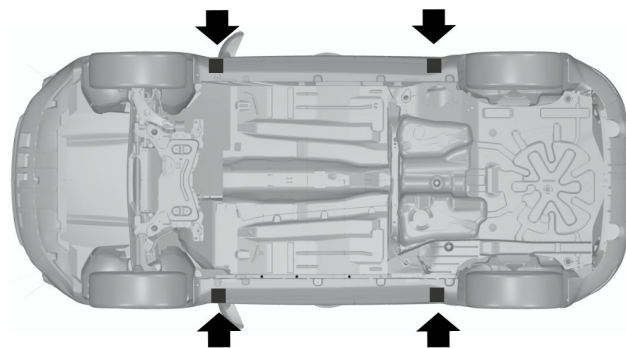

E92658

- A Utilisation en cas d'urgence uniquement
- B Entretien

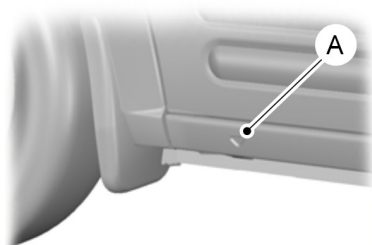

E93302

Les indentations au niveau des seuils de porte **A** montrent l'emplacement des points de levage.

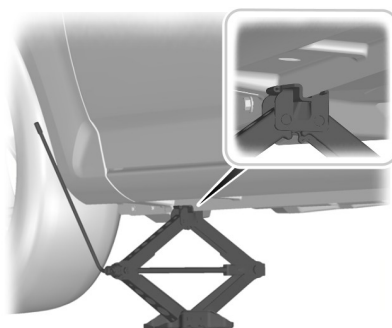

E92932

# Jantes et pneus

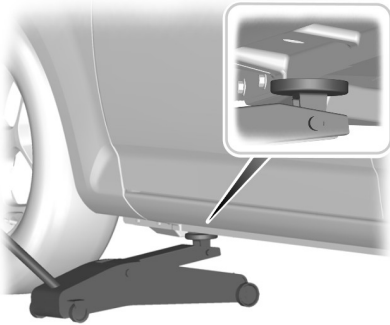

E93020

## Montage de la clé de roue

### AVERTISSEMENT

 L'anneau de remorquage est du type à **pas à gauche**. Le tourner dans le sens contraire des aiguilles d'une montre pour le poser. S'assurer que l'anneau de remorquage est serré à fond.



E122502

Insérer l'anneau de remorquage vissable dans la clé de roue.

## Déposer l'enjoliveur de roue.

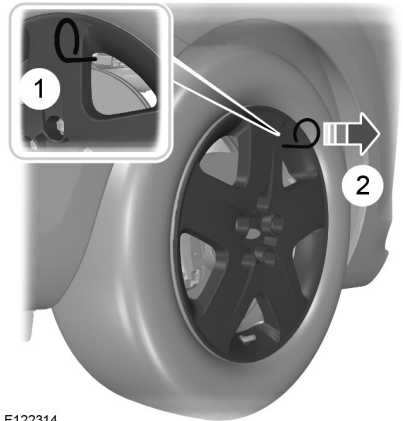





E122314

1. Insérer l'outil de dépose de l'enjoliveur de roue.
2. Déposer l'enjoliveur de roue.

**Note :** *Veillez à tirer l'outil de dépose de l'enjoliveur de roue à angle droit par rapport à l'enjoliveur.*

## Dépose d'une roue

### AVERTISSEMENTS

-  Garer le véhicule de manière à ne pas gêner les autres usagers et à ne pas vous mettre en danger.
-  Mettre en place un triangle de signalisation.
-  Veillez à ce que le véhicule soit sur une surface stable et plane, avec les roues en position ligne droite.
-  Coupez le contact et serrez le frein de stationnement.

# Jantes et pneus

## AVERTISSEMENTS



Si le véhicule est équipé d'une boîte de vitesses manuelle, engagez la première ou la marche arrière. Si le véhicule est équipé d'une transmission automatique, sélectionnez la position stationnement (P).



Aucun passager ne doit rester à bord du véhicule.



Bloquer la roue diagonalement opposée à l'aide d'une cale appropriée.



Veillez à ce que les flèches sur les pneus directionnels pointent dans le sens de rotation en marche avant du véhicule. Si une roue de secours dont les flèches pointent dans le sens inverse de rotation doit être montée, faites reposer le pneu dans le sens correct par un technicien compétent.



Ne travaillez jamais sous un véhicule uniquement soutenu par un cric.



Veillez à ce que le cric soit à la verticale du point de levage et à ce que sa base soit à plat sur le sol.

**Note :** Ne couchez pas les jantes alliage face au sol, ce qui endommagerait la peinture.

**Note :** La roue de secours est située sous un panneau de plancher dans le coffre.

1. Mettre en place la clé pour écrous de roue antivol.



E121887

2. Débloquez les écrous de roues.
3. Soulevez le véhicule jusqu'à ce que la roue soit décollée du sol.
4. Déposez les écrous de roues et la roue.

## Pose d'une roue

### AVERTISSEMENTS



Utiliser exclusivement les dimensions de jantes et de pneus homologués. L'utilisation d'autres dimensions risquerait de détériorer le véhicule et d'invalider son homologation. Voir **Spécifications techniques** (page 254).



Ne pas monter de pneus à roulage à plat sur des véhicules qui n'en étaient pas équipés d'origine. Veuillez contacter votre concessionnaire pour plus de détails sur la compatibilité.



# Jantes et pneus

## AVERTISSEMENT



Ne jamais fixer des jantes en alliage au moyen d'écrous de roue prévus pour des jantes en acier.

**Note :** Les écrous de roues des jantes en alliage et des jantes en acier à rayons peuvent également être utilisés sur la roue de secours avec jante en acier pendant une courte période (deux semaines au maximum).

**Note :** Veillez à ce que les surfaces de contact de la jante et du moyeu soient exemptes d'impuretés.

**Note :** Veiller à ce que les cônes des écrous de roue soient en contact avec la jante.

1. Posez la roue.
2. Poser les écrous de roue et serrez-les à la main.
3. Mettre en place la clé pour écrous de roue antivolt.

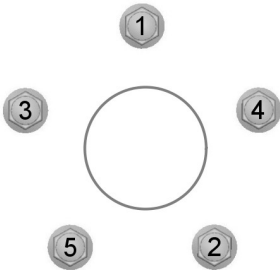

E75442

4. Serrez partiellement les écrous de roue dans l'ordre indiqué.
5. Descendez le véhicule au sol et retirez le cric.
6. Serrez à fond les écrous de roue dans l'ordre indiqué. Voir **Spécifications techniques** (page 254).

7. Poser l'enjoliveur de roue avec la paume de la main.

## AVERTISSEMENT



Faites contrôler le serrage des écrous de roue et la pression de gonflage des pneus dès que possible.

## KIT DE MOBILITÉ TEMPORAIRE

Le véhicule peut ne pas comporter de roue de secours. Dans ce cas, il est muni d'un kit de réparation de pneu d'urgence qui peut être utilisé pour réparer **un** pneu crevé.

Le kit de réparation de pneu est placé dans le logement de roue de secours.

## Informations d'ordre général

### AVERTISSEMENTS



Selon le type et l'étendue des dommages, l'obturation pourra n'être que partielle, voire impossible.

La perte de la pression de gonflage peut affecter le comportement routier du véhicule et entraîner une perte de contrôle.



Ne pas utiliser le kit de réparation de pneu si le pneu a déjà été endommagé du fait d'un sous-gonflage.



Ne pas utiliser le kit de réparation de pneu pour des pneus à roulage à plat.



Ne pas essayer d'obturer une crevaison située ailleurs que dans la bande de roulement visible du pneu.



Ne pas essayer de réparer une crevaison dans le flanc du pneu.

# Jantes et pneus

Le kit de réparation de pneu répare la plupart des crevaisons [d'un diamètre maximal de six millimètres] et permet de rétablir, temporairement, la mobilité du véhicule.

Observer les règles suivantes en cas d'utilisation du kit :

- **Conduire avec précaution et éviter les mouvements brusques**, notamment si le véhicule est chargé ou tracte une remorque.
  - Le kit fournit une solution de réparation temporaire en cas d'urgence permettant de poursuivre le trajet jusqu'au prochain réparateur, ou de parcourir une distance maximale de 200 kilomètres.
  - Ne pas dépasser **une vitesse maximale de 80 km/h**.
  - Ranger le kit hors de portée des enfants.
  - N'utiliser le kit que lorsque la température extérieure se situe entre  $-30^{\circ}\text{C}$  ( $-22^{\circ}\text{F}$ ) et  $+70^{\circ}\text{C}$  ( $+158^{\circ}\text{F}$ ).
- Garer le véhicule de manière à ne pas gêner la circulation et à ne pas se mettre en danger pendant l'utilisation du kit.
  - Serrer le frein de stationnement, même si le véhicule est garé sur une surface plane, afin d'éviter tout déplacement intempestif du véhicule.
  - Ne pas essayer de retirer un corps étranger comme un clou ou une vis enfoncé dans le pneu.
  - Laisser le moteur en marche pendant l'utilisation du kit, sauf si le véhicule se trouve dans un endroit fermé ou mal ventilé (comme par exemple à l'intérieur d'un bâtiment). Dans ce cas, activer le compresseur avec le moteur éteint.
  - Remplacer le flacon de produit d'étanchéité par un neuf avant sa date d'expiration (voir dessus du flacon).
  - Informer les autres utilisateurs du véhicule que le pneu a été provisoirement réparé à l'aide du kit de réparation de pneu et leur rappeler les exigences spéciales à observer pour la conduite.

## Utilisation du kit de réparation de pneu

### AVERTISSEMENTS



L'air comprimé peut avoir un effet explosif ou propulseur.



Exercer la plus grande prudence lors de l'utilisation du kit de réparation de pneu.

### ATTENTION



Le compresseur ne doit pas fonctionner pendant plus de 10 minutes.

**Note :** Le kit de réparation de pneu ne doit être utilisé que sur le véhicule avec lequel il a été livré.

## Gonflage du pneu

### AVERTISSEMENTS



Avant le gonflage, contrôler le flanc du pneu. S'il présente une fissure, une boursoufflure ou tout autre dommage équivalent, ne pas tenter le gonflage.





Ne pas rester immédiatement à côté du pneu pendant le fonctionnement du compresseur.

# Jantes et pneus

## AVERTISSEMENTS

 Observer le flanc du pneu. Si une fissure, une boursoflure ou tout autre dommage semblable apparaît, désactiver le compresseur et laisser l'air s'échapper à l'aide du détendeur de pression **B**. Ne pas conduire le véhicule avec ce pneu.

 Le produit d'étanchéité contient du latex naturel. Eviter tout contact avec la peau et les vêtements. Si cette situation se produit, rincer immédiatement la partie du corps concernée avec une quantité abondante d'eau et consulter un médecin.

 Si la pression de gonflage n'atteint pas 1,8 bar (26 psi) dans les sept minutes, le pneu est peut être trop endommagé pour permettre une réparation temporaire. Dans ce cas, ne pas poursuivre la conduite avec ce pneu.

## ATTENTION

 En vissant le flacon sur le porte-flacon, on perce l'opercule du flacon. Ne pas dévisser le flacon du support pour éviter toute fuite de produit d'étanchéité.

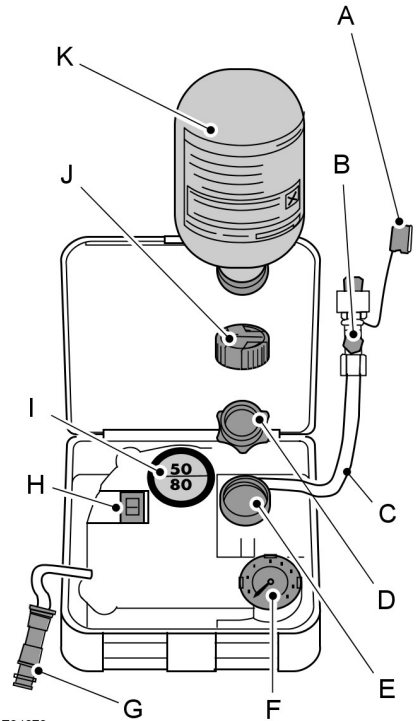

E94973

- A Bouchon protecteur
- B Détendeur de pression
- C Flexible
- D Bouchon orange
- E Porte-bouteille
- F Manomètre
- G Prise avec câble
- H Contacteur de compresseur
- I Etiquette
- J Bouchon du flacon
- K Flacon de produit d'étanchéité

# Jantes et pneus

- Ouvrir le couvercle du kit de réparation de pneu.
- Décoller du boîtier l'étiquette **I** indiquant la vitesse maximale autorisée de 80 km/h et l'apposer sur la planche de bord dans le champ de vision du conducteur. Veiller à ce que l'étiquette ne masque pas quelque chose d'important.
- Sortir le flexible **C** et la prise avec le câble **G** du kit.
- Dévisser le bouchon orange **D** et le bouchon du flacon **J**.
- Visser complètement le flacon de produit d'étanchéité **K** dans le sens des aiguilles d'une montre dans le porte-bouteille **E**.
- Retirez le bouchon de la valve du pneu endommagé.
- Détacher le bouchon protecteur **A** du flexible **C** et visser le flexible **C** fermement sur la valve du pneu endommagé.
- S'assurer que le contacteur du compresseur **H** est en position **O**.
- Brancher la prise **G** dans la prise de l'allume-cigare ou la prise de courant auxiliaire. Voir **Allume-cigares** (page 129). Voir **Points d'alimentation auxiliaire** (page 129).
- Démarrez le moteur.
- Déplacer le contacteur du compresseur **H** sur la position **I**.
- Gonfler le pneu pendant sept minutes maximum jusqu'à une pression minimale de 1,8 bar (26 psi) et maximale de 3,5 bars (51 psi). Déplacer le contacteur du compresseur **H** sur la position **O** et contrôler la pression actuelle des pneus avec le manomètre **F**.
- Retirer la prise **G** de la prise de l'allume-cigare ou de la prise de courant auxiliaire.
- Dévisser rapidement le flexible **C** de la valve du pneu et remettre en place le bouchon protecteur **A**. Reposer le bouchon de la valve.
- Laisser le flacon de produit d'étanchéité **K** dans le porte-bouteille **E**.
- Veiller à ce que le kit, le bouchon du flacon et le bouchon orange soient rangés dans un endroit sûr mais facilement accessible du véhicule. Le kit sera de nouveau nécessaire pour contrôler la pression des pneus.
- Démarrer immédiatement et parcourir environ 3 kilomètres pour que le produit d'étanchéité obture la zone endommagée.

**Note :** Lors du pompage du produit d'étanchéité à travers la valve du pneu, la pression peut monter jusqu'à 6 bars (87 psi) mais retombe après environ 30 secondes.

## AVERTISSEMENT



Si des vibrations importantes, un comportement irrégulier de la direction ou des bruits sont observés pendant la conduite, réduire la vitesse et amener avec précaution le véhicule dans un endroit où il peut être stationné en sécurité. Contrôler de nouveau le pneu et sa pression. Si la pression de gonflage est inférieure à 1,3 bar (19 psi) ou s'il présente une fissure, un renflement ou tout dommage semblable, ne pas poursuivre la conduite avec ce pneu.

## Contrôle de la pression de gonflage

- Immobiliser le véhicule après environ trois km. Contrôler et, si nécessaire, corriger la pression du pneu endommagé.
- Fixer le kit et lire la pression des pneus indiquée par le manomètre **F**.

# Jantes et pneus

3. Si la pression du pneu rempli de produit d'étanchéité est supérieure ou égale à 1,3 bar, la ramener à la pression spécifiée. Voir **Spécifications techniques** (page 254).
4. Suivre à nouveau la procédure de gonflage pour regonfler le pneu.
5. Contrôler à nouveau la pression des pneus à partir du manomètre **F**. Si la pression est trop élevée, dégonfler le pneu jusqu'à la pression prescrite à l'aide du détendeur de pression **B**.
6. Une fois le pneu gonflé à la pression de gonflage correcte, déplacer le contacteur de compresseur **H** à la position **O**, retirer la prise de courant **G** de son logement, dévisser le flexible **C**, serrer le chapeau de valve et remettre en place le bouchon protecteur **A**.
7. Laisser le flacon de produit d'étanchéité **K** dans le porte-bouteille **E** et ranger le kit à son emplacement d'origine.
8. Se rendre chez le spécialiste le plus proche pour faire remplacer le pneu endommagé. Avant de séparer le pneu de la jante, informer le revendeur de pneus que le pneu contient un produit d'étanchéité. Remplacer le kit dès qu'il a été utilisé une fois.

**Note:** *Se rappeler que les kits de réparation d'urgence des pneus ne procurent qu'une mobilité temporaire. La réglementation concernant la réparation des pneus après utilisation du kit peut varier d'un pays à l'autre. Se renseigner auprès d'un spécialiste des pneus.*

## AVERTISSEMENT



Avant de conduire, s'assurer que le pneu est gonflé à la pression prescrite. Voir **Spécifications techniques** (page 254). Surveiller la

pression de gonflage jusqu'au remplacement du pneu.

Les flacons vides de produit d'étanchéité peuvent être éliminés avec les ordures ménagères normales. Retourner les restes de produit d'étanchéité au concessionnaire ou les éliminer conformément à la réglementation locale sur l'élimination des déchets.

## ENTRETIEN DES PNEUS



E70415

Pour garantir l'usure uniforme des pneus avant et arrière du véhicule et prolonger leur vie, il est recommandé de permuter les pneus avant et arrière à intervalles réguliers compris entre 5 000 et 10 000 kilomètres.

## ATTENTION



Evitez de faire frotter les flancs des pneus contre les trottoirs lors du stationnement.

S'il est nécessaire de franchir une bordure de trottoir, effectuer cette manoeuvre lentement et avec les pneus perpendiculaires à la bordure du trottoir.

Examiner régulièrement les pneus en recherchant des coupures, des corps étrangers et une usure irrégulière des sculptures. Une usure irrégulière peut être le signe de réglages de géométrie non conformes.

# Jantes et pneus

Contrôler toutes les deux semaines les pressions de gonflage des pneus (y compris la roue de secours) lorsqu'ils sont froids.

## UTILISATION DE PNEUS HIVER

### ATTENTION

 Utiliser les écrous de roue corrects pour le type de jante sur lequel les pneus hiver sont montés.

Si le véhicule est équipé de pneus hiver, contrôler que les pressions de gonflage sont correctes. Voir **Spécifications techniques** (page 254).

## UTILISATION DE CHÂÎNES À NEIGE

### AVERTISSEMENTS



Ne pas dépasser 50 km/h.



N'utilisez pas des chaînes à neige sur des routes exemptes de neige.



Ne poser des chaînes à neige que sur les pneus spécifiés. Voir **Spécifications techniques** (page 254).

### ATTENTION



Si le véhicule est équipé d'enjoliveurs, retirez-les avant de poser les chaînes à neige.

**Note :** *L'ABS continuera de fonctionner normalement.*

Utilisez uniquement des chaînes à neige à petits maillons.

Ne posez les chaînes à neige que sur les roues avant.

## Véhicules avec contrôle dynamique de stabilité (ESP)

Les véhicules équipés du contrôle dynamique de stabilité (ESP) peuvent présenter des caractéristiques de conduite inhabituelles qui peuvent être réduites en désactivant le système antipatinage. Voir **Utilisation du programme de stabilité électronique** (page 156).

## UTILISATION DE CHÂÎNES À NEIGE - 2.0L ECOBOOST SCTI (MI4)

### AVERTISSEMENTS



Ne pas dépasser 50 km/h.



N'utilisez pas des chaînes à neige sur des routes exemptes de neige.



Ne poser des chaînes à neige que sur les pneus spécifiés. Voir **Spécifications techniques** (page 254).



Si le véhicule est équipé d'enjoliveurs, retirez-les avant de poser les chaînes à neige.

**Note :** *L'ABS continuera de fonctionner normalement.*

Utiliser uniquement des chaînes à neige de 12 millimètres maximum sur des pneus 215/55 R 16.

Utiliser uniquement des chaînes à neige de 10 millimètres maximum sur des pneus 215/50 R 17.

Ne posez les chaînes à neige que sur les roues avant.

## Véhicules avec contrôle dynamique de stabilité (ESP)

Les véhicules équipés du contrôle dynamique de stabilité (ESP) peuvent présenter des caractéristiques de conduite inhabituelles qui peuvent être réduites en désactivant le système antipatinage. Voir **Utilisation du programme de stabilité électronique** (page 156).

## SYSTÈME DE SURVEILLANCE DE LA PRESSION DES PNEUS

### AVERTISSEMENTS



Le système ne vous dégage pas de votre responsabilité de contrôler régulièrement la pression de gonflage des pneus.



Le système ne fournit qu'un avertissement de basse pression de gonflage. Il ne gonfle pas les pneus.



Ne pas utiliser le véhicule avec des pneus sous-gonflés. Risque de surchauffe et d'éclatement des pneus. Le sous-gonflage augmente la consommation de carburant, accélère l'usure de la bande de roulement et affecte la sécurité d'utilisation du véhicule.

### ATTENTION



Ne pas courber ou endommager les valves lors du gonflage des pneus.



Faire poser les pneus par des techniciens expérimentés.

Le Deflation Detection System (système de détection de dégonflage) signale toute modification de pression de gonflage de l'un des pneus. Grâce aux capteurs ABS, il détecte la circonférence de roulement des roues. Lorsque la circonférence change, cela indique que la pression de gonflage de pneu est insuffisante. Un message d'avertissement s'affiche alors sur l'affichage d'informations et l'indicateur de message s'allume. Voir **Messages d'information** (page 96).

Si un message d'avertissement est affiché, contrôler les pressions dès que possible et gonfler les pneus à la pression recommandée. Voir **Spécifications techniques** (page 254).

Si cette situation se produit fréquemment, en faire rechercher et corriger la cause dès que possible.

Mise à part une pression de gonflage insuffisante ou un pneu endommagé, les situations suivantes peuvent avoir un effet sur la circonférence de roulement :

- La charge du véhicule est inégalement répartie.
- L'utilisation d'une remorque ou monter/descendre une pente.
- L'utilisation de chaînes à neige.
- Conduire sur un sol meuble tel que de la neige ou de la boue.

**Note :** *Le système fonctionne encore correctement, mais il se peut que le temps de détection soit plus long.*

## Réinitialisation du système

**Note :** *Ne pas réinitialiser le système lorsque le véhicule est en mouvement.*

**Note :** *Il est nécessaire de réinitialiser le système après tout réglage de pression de gonflage ou tout remplacement de pneu.*

# Jantes et pneus

**Note :** *Etablir le contact.*

1. En utilisant les commandes de l'afficheur multifonction, naviguer jusqu'à **Réglages > Ass. conduct.** >

**Ctrl. pr. pneus**

2. Appuyer sur la touche **OK** et maintenez-la enfoncée jusqu'à ce qu'un message de confirmation s'affiche.

## SPÉCIFICATIONS TECHNIQUES

**Pressions de gonflage des pneus (pneus froids) - Tous les modèles excepté 2.0L EcoBoost - MI4**

**Couple de serrage des écrous de roue**

Type des roues	Nm (lb-pi)
Toutes	135 (100)

**Jusqu'à 80 km/h (50 mi/h)**

Variante	Dimensions des pneus	Charge normale		Pleine charge	
		Avant	Arrière	Avant	Arrière
		bars (lbf/in <sup>2</sup> )	bars (lbf/in <sup>2</sup> )	bars (lbf/in <sup>2</sup> )	bars (lbf/in <sup>2</sup> )
Toutes	T125/80 R 16	4,2 (61)	4,2 (61)	4,2 (61)	4,2 (61)
Toutes	T125/90 R 16	4,2 (61)	4,2 (61)	4,2 (61)	4,2 (61)



## Jantes et pneus

### Jusqu'à 160 km/h (100 mph)

Variante	Dimensions des pneus	Charge normale		Pleine charge	
		Avant	Arrière	Avant	Arrière
		bar (psi)	bar (psi)	bar (psi)	bar (psi)
Toutes	205/55 R 16*	2,1 (31)	2,1 (31)	2,4 (35)	2,8 (41)
1.0L EcoBoost, 1.6L Duratec-16V Ti-VCT, 1.6L EcoBoost, 2.0L Duratec-HE - MI4, 1.6L Duratorq-TDCi	215/55 R 16*	2,1 (31)	2,1 (31)	2,4 (35)	2,8 (41)
2.0L Duratorq-TDCi - DW	215/55 R 16*	2,3 (33)	2,1 (31)	2,4 (35)	2,8 (41)
1.0L EcoBoost, 1.6L Duratec-16V Ti-VCT, 1.6L EcoBoost, 2.0L Duratec-HE - MI4, 1.6L Duratorq-TDCi	215/50 R 17	2,1 (31)	2,1 (31)	2,4 (35)	2,8 (41)
2.0L Duratorq-TDCi - DW	215/50 R 17	2,3 (33)	2,1 (31)	2,4 (35)	2,8 (41)
1.6L Duratec-16V Ti-VCT, 1.6L EcoBoost, 2.0L Duratec-HE - MI4, 1.6L Duratorq-TDCi	235/40 R 18	2,1 (31)	2,1 (31)	2,4 (35)	2,8 (41)
2.0L Duratorq-TDCi - DW	235/40 R 18	2,3 (33)	2,1 (31)	2,4 (35)	2,8 (41)

\*Ne poser des chaînes à neige que sur les pneus spécifiés.

## Jantes et pneus

### Vitesse continue supérieure à 160 km/h (100 mph)

Variante	Dimensions des pneus	Charge normale		Pleine charge	
		Avant	Arrière	Avant	Arrière
		bar (psi)	bar (psi)	bar (psi)	bar (psi)
1.0L EcoBoost, 1.6L Duratec-16V Ti-VCT, 1.6L Duratorq-TDCi	205/55 R 16	2,1 (31)	2,1 (31)	2,4 (35)	2,8 (41)
1.6L EcoBoost	205/55 R 16	2,2 (32)	2,1 (31)	2,4 (35)	2,8 (41)
1.0L EcoBoost, 1.6L Duratec-16V Ti-VCT, 1.6L EcoBoost, 2.0L Duratec-HE - MI4, 1.6L Duratorq-TDCi	215/55 R 16	2,1 (31)	2,1 (31)	2,4 (35)	2,8 (41)
2.0L Duratorq-TDCi - DW	215/55 R 16	2,3 (33)	2,1 (31)	2,6 (38)	2,8 (41)
1.0L EcoBoost, 1.6L Duratec-16V Ti-VCT, 1.6L EcoBoost, 2.0L Duratec-HE - MI4, 1.6L Duratorq-TDCi	215/50 R 17	2,1 (31)	2,1 (31)	2,4 (35)	2,8 (41)
2.0L Duratorq-TDCi - DW	215/50 R 17	2,3 (33)	2,1 (31)	2,6 (38)	2,8 (41)
1.6L Duratec-16V Ti-VCT, 1.6L EcoBoost, 2.0L Duratec-HE - MI4, 1.6L Duratorq-TDCi	235/40 R 18	2,1 (31)	2,1 (31)	2,4 (35)	2,8 (41)
2.0L Duratorq-TDCi - DW	235/40 R 18	2,3 (33)	2,1 (31)	2,6 (38)	2,8 (41)

# Jantes et pneus

## Pressions de gonflage des pneus (pneus froids) - 2.0L EcoBoost - MI4

### Couple de serrage des écrous de roue

Type des roues	Nm (lb-pi)
Toutes	135 (100)

### Roue de secours temporaire - Jusqu'à 80 km/h (50 mph)

#### AVERTISSEMENT



Ne pas désactiver le contrôle de stabilité si une roue de secours temporaire est posée sur votre véhicule.

Dimensions des pneus	Charge normale		Pleine charge	
	Avant	Arrière	Avant	Arrière
	bars (lbf/in <sup>2</sup> )	bars (lbf/in <sup>2</sup> )	bars (lbf/in <sup>2</sup> )	bars (lbf/in <sup>2</sup> )
T125/80 R 16	4,2 (61)	4,2 (61)	4,2 (61)	4,2 (61)
T125/90 R 16	4,2 (61)	4,2 (61)	4,2 (61)	4,2 (61)

### Roue de secours temporaire - Jusqu'à 120 km/h (75 mph)

#### AVERTISSEMENT



Ne pas désactiver le contrôle de stabilité si une roue de secours temporaire est posée sur votre véhicule.

Dimensions des pneus	Charge normale		Pleine charge	
	Avant	Arrière	Avant	Arrière
	bars (lbf/in <sup>2</sup> )	bars (lbf/in <sup>2</sup> )	bars (lbf/in <sup>2</sup> )	bars (lbf/in <sup>2</sup> )
205/55 R 16	3 (44)	3 (44)	3 (44)	3 (44)

## Jantes et pneus

### Jusqu'à 220 km/h (137 mph)

Dimensions des pneus	Charge normale		Pleine charge	
	Avant	Arrière	Avant	Arrière
	bar (psi)	bar (psi)	bar (psi)	bar (psi)
215/55 R 16*	2,4 (35)	2,4 (35)	2,4 (35)	2,8 (41)
215/50 R 17 <sup>1</sup>	2,4 (35)	2,4 (35)	2,4 (35)	2,8 (41)
235/40 R 18	2,4 (35)	2,4 (35)	2,4 (35)	2,4 (35)

\*Ne poser des chaînes à neige que sur les pneus spécifiés.

### Vitesse continue supérieure à 220 km/h (137 mph)

Dimensions des pneus	Charge normale		Pleine charge	
	Avant	Arrière	Avant	Arrière
	bar (psi)	bar (psi)	bar (psi)	bar (psi)
215/55 R 16	2,4 (35)	2,4 (35)	2,6 (38)	2,8 (41)
215/50 R 17	2,5 (36)	2,4 (35)	2,8 (41)	2,8 (41)
235/40 R 18	2,4 (35)	2,4 (35)	2,5 (36)	2,5 (36)

# Identification du véhicule

## PLAQUE D'IDENTIFICATION DU VÉHICULE

**Note:** la forme de la plaque d'identification du véhicule peut être différente de celle présentée ci-dessous.

**Note:** les informations indiquées sur la plaque d'identification du véhicule dépendent des exigences du marché.

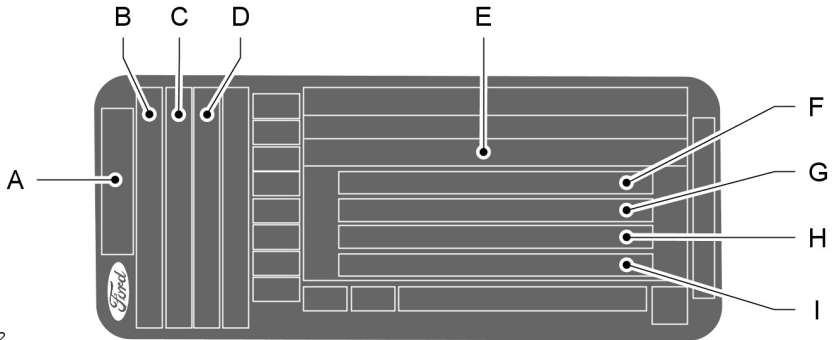

E135662

- A Modèle
- B Variante
- C Désignation de moteur
- D Norme anti-pollution
- E Numéro de série du véhicule
- F Poids nominal brut
- G Poids total roulant
- H Poids maximal sur essieu avant
- I Poids maximal sur essieu arrière

Le numéro d'identification du véhicule et les valeurs de charge maximale sont présentés sur une plaque située sur le côté verrouillage en bas de l'ouverture de porte droite.

## Identification du véhicule

---

### NUMÉRO DE CHÂSSIS DU VÉHICULE

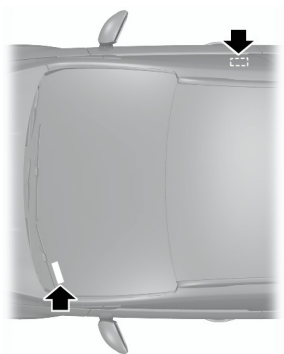

E87496

Le numéro d'identification du véhicule est estampé dans le plancher du côté droit du véhicule, à côté du siège avant. Il est également indiqué sur le côté gauche du tableau de bord.

# Quantités et spécifications

## SPÉCIFICATIONS TECHNIQUES

### Dimensions des véhicules

#### Berline 4 portes

Description des dimensions	Dimension en mm (pouces)
Longueur maximum	4534 (178,5)
Largeur hors tout (rétroviseurs extérieurs inclus)	2010 (79,1)
Hauteur totale - poids à vide CE	1451 - 1484 (57,1 - 58,4)
Empattement	2648 (104,3)
Voie avant	1544 - 1559 (60,8 - 61,4)
Voie arrière	1534 - 1549 (60,4 - 61)

#### Berline 5 portes

Description des dimensions	Dimension en mm (pouces)
Longueur maximum	4358 - 4412 (171,6 - 173,7)
Largeur hors tout (rétroviseurs extérieurs inclus)	2010 (79,1)
Hauteur totale - poids à vide CE	1451 - 1484 (57,1 - 58,4)
Empattement	2648 (104,3)
Voie avant	1544 - 1559 (60,8 - 61,4)
Voie arrière	1534 - 1549 (60,4 - 61)

#### Clipper

Description des dimensions	Dimension en mm (pouces)
Longueur maximum	4556 - 4606 (179,4 - 181,3)
Largeur hors tout (rétroviseurs extérieurs inclus)	2010 (79,1)
Hauteur totale - poids à vide CE	1472 - 1505 (58 - 59,3)

## Quantités et spécifications

---

<b>Description des dimensions</b>	<b>Dimension en mm (pouces)</b>
Empattement	2648 (104,3)
Voie avant	1544 - 1559 (60,8 - 61,4)
Voie arrière	1534 - 1549 (60,4 - 61)



# Quantités et spécifications

## Dimensions de l'équipement de remorquage

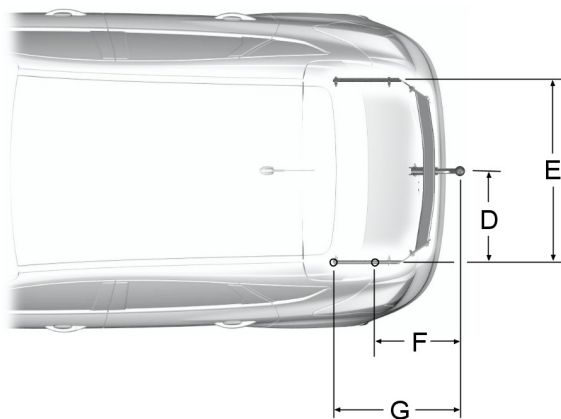
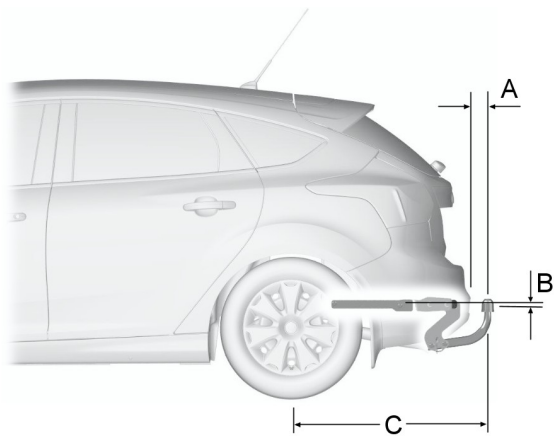

E132737

## Quantités et spécifications

### Berline 4 portes

Élément	Description des dimensions	Dimension en mm (pouces)
A	Centre de pare-chocs de boule de remorquage	77 - 80 (3 - 3,1)
B	Point de fixation - centre de la boule de remorquage	3 (0,1)
C	Centre de la roue - centre de la boule de remorquage	1068 - 1071 (42 - 42,2)
D	Centre de la boule de remorquage - longeron	515 (20,3)
E	Distance entre les longerons	1030 (40,6)
F	Centre de la boule de remorquage - 1er point de fixation du centre	447 - 450 (17,6 - 17,7)
G	Centre de la boule de remorquage - 2ème point de fixation du centre	747 - 750 (29,4 - 29,5)

### Berline 5 portes

Élément	Description des dimensions	Dimension en mm (pouces)
A	Centre de pare-chocs de boule de remorquage	81 - 83 (3,2 - 3,3)
B	Point de fixation - centre de la boule de remorquage	3 (0,1)
B	Point d'attache - centre de la boule de remorquage (attelage de remorque amovible)	18 (0,7)
C	Centre de la roue - centre de la boule de remorquage	896 - 898 (35,3 - 35,4)
D	Centre de la boule de remorquage - longeron	515 (20,3)
E	Distance entre les longerons	1030 (40,6)
F	Centre de la boule de remorquage - 1er point de fixation du centre	396 - 398 (15,6 - 15,7)
G	Centre de la boule de remorquage - 2ème point de fixation du centre	696 - 698 (27,4 - 27,5)

## Quantités et spécifications

---

### Clipper

<b>Élément</b>	<b>Description des dimensions</b>	<b>Dimension en mm (pouces)</b>
A	Centre de pare-chocs de boule de remorquage	81 (3,2)
B	Point de fixation - centre de la boule de remorquage	72 - 77 (2,8 - 3)
C	Centre de la roue - centre de la boule de remorquage	1094 (43,1)
D	Centre de la boule de remorquage - longeron	586 (23,1)
E	Distance entre les longerons	1172 (46,1)
F	Centre de la boule de remorquage - 1er point de fixation du centre	474 (18,7)
G	Centre de la boule de remorquage - 2ème point de fixation du centre	719 (28,3)

# Introduction au système audio

## INFORMATIONS IMPORTANTES CONCERNANT LE SYSTÈME AUDIO

### AVERTISSEMENTS

 Certaines incompatibilités d'ordre technique peuvent entraîner un mauvais fonctionnement des disques enregistrables (CD-R) et ré-enregistrables (CD-RW).

 Ces autoradios avec lecteurs de CD permettent la lecture de disques compacts conformes aux normes audio du International Red Book. Les CD incopiables provenant de certains fabricants ne sont pas conformes à cette norme et leur lecture n'est pas garantie.

 Les disques double format, double face (format DVD Plus, CD-DVD), adoptés par l'industrie de la musique, sont plus épais que les CD classiques. Par conséquent, leur lecture ne peut pas être garantie et ils peuvent se bloquer. N'utilisez pas des CD de forme irrégulière ou munis d'un film de protection anti-rayures ou d'étiquettes auto-adhésives. Les réclamations en garantie ne seront pas acceptées lorsque ce type de disque est trouvé à l'intérieur d'un appareil retourné pour réparation.

 Tous les lecteurs de CD sont conçus pour lire uniquement les disques compacts audio de 12 cm disponibles dans le commerce.

 !L'autoradio pourra être endommagé si des corps étrangers, comme des cartes de crédit ou des pièces de monnaie, sont introduits dans l'ouverture du lecteur de CD.

## Etiquettes des autoradios

CLASS 1  
LASER PRODUCT

CAUTION—INVISIBLE LASER RADIATION WHEN OPEN  
DO NOT STARE INTO BEAM OR  
VIEW DIRECTLY WITH OPTICAL INSTRUMENTS

## Etiquettes de disque

### CD audio



### MP3



# Présentation de l'autoradio

**Note :** Les systèmes audio comportent un afficheur multifonction intégré, situé au-dessus de l'ouverture de CD. Ici figurent des informations importantes permettant de commander votre système audio. De plus, plusieurs icônes disposées autour de l'écran d'affichage s'éclairent lorsqu'une fonction est active (par exemple CD, Radio ou Aux.)

## Type 1

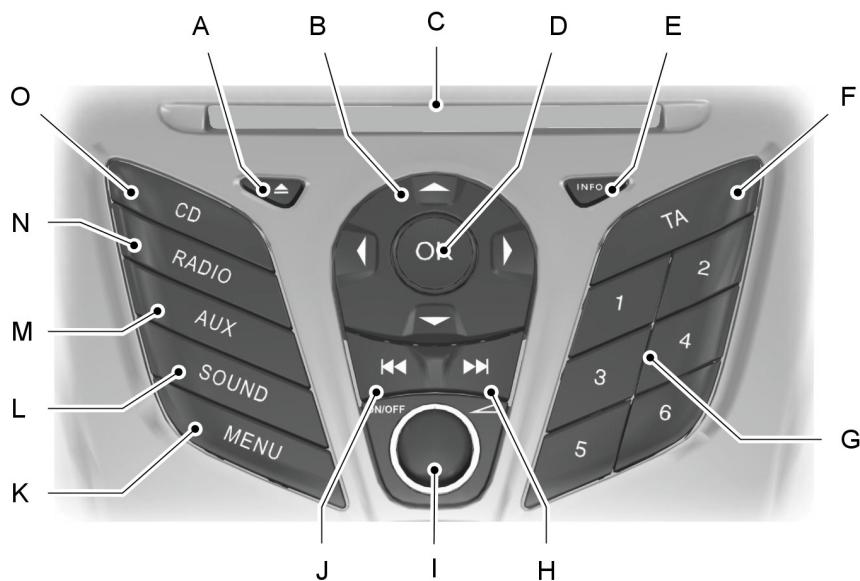

E130324

- A **Ejection :** appuyez sur cette touche pour éjecter un CD. Voir **Lecteur de disque compact** (page 281).
- B **Flèches de déplacement :** appuyez sur une touche pour faire défiler les choix à l'écran.
- C **Fente de CD :** emplacement où vous introduisez un CD. Voir **Lecteur de disque compact** (page 281).
- D **OK :** appuyez sur cette touche pour valider vos sélections à l'écran.

# Présentation de l'autoradio

---

- E **INFO** : appuyez sur cette touche pour accéder aux informations des modes radio, CD, USB et iPod.
- F **TA** : appuyez sur cette touche pour activer ou désactiver les informations routières et annuler les informations lorsqu'un bulletin est en cours. Voir **Commande d'informations routières** (page 278).
- G **Clavier numérique** : appuyez sur cette touche pour rappeler une station précédemment mémorisée. Pour mémoriser l'une de vos stations favorites, appuyez sur la touche et maintenez-la enfoncée jusqu'à ce que le son soit rétabli. Voir **Touches de présélection des stations** (page 277).
- H **Recherche automatique vers le haut** : appuyez sur cette touche pour passer à la station immédiatement au-dessus dans la plage de fréquence radio ou à la piste suivante sur un CD. Voir **Commande de recherche des stations** (page 276). Voir **Sélection d'une plage musicale** (page 281).
- I **Marche, arrêt et volume** : appuyez sur ce bouton pour mettre en marche le système audio ou l'arrêter. Tournez le bouton pour régler le volume.
- J **Recherche automatique vers le bas** : appuyez sur cette touche pour passer à la station immédiatement au-dessous dans la plage de fréquence radio ou à la piste précédente sur un CD. Voir **Commande de recherche des stations** (page 276). Voir **Sélection d'une plage musicale** (page 281).
- K **MENU** : appuyez sur cette touche pour accéder aux différentes fonctions du système audio.
- L **SOUND** : appuyez sur cette touche pour régler les paramètres du son pour les graves, les médiums et les aigus, la balance et la répartition du son. Voir **Bouton de réglage du son** (page 276).
- M **AUX** : appuyez sur cette touche pour accéder aux fonctions AUX et SYNC. Cela annule également la navigation dans un menu ou une liste. Voir **Prise d'entrée auxiliaire** (page 131). Voir **Prise d'entrée auxiliaire (AUX IN)** (page 284).
- N **RADIO** : appuyez sur cette touche pour sélectionner différentes bandes radio. Cela annule également la navigation dans un menu ou une liste. Voir **Fonctionnement de l'autoradio** (page 276).
- O **CD** : appuyez sur cette touche pour changer de source et passer en mode CD. Cela annule également la navigation dans un menu ou une liste. Voir **Lecteur de disque compact** (page 281).

# Présentation de l'autoradio

## Type 2

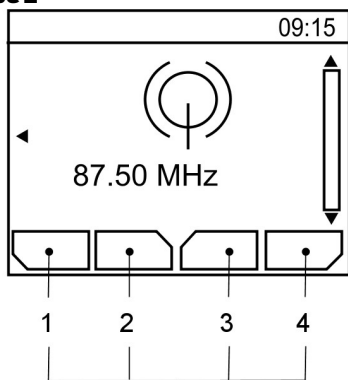

A Descriptions des touches de fonction 1 à 4

E104157

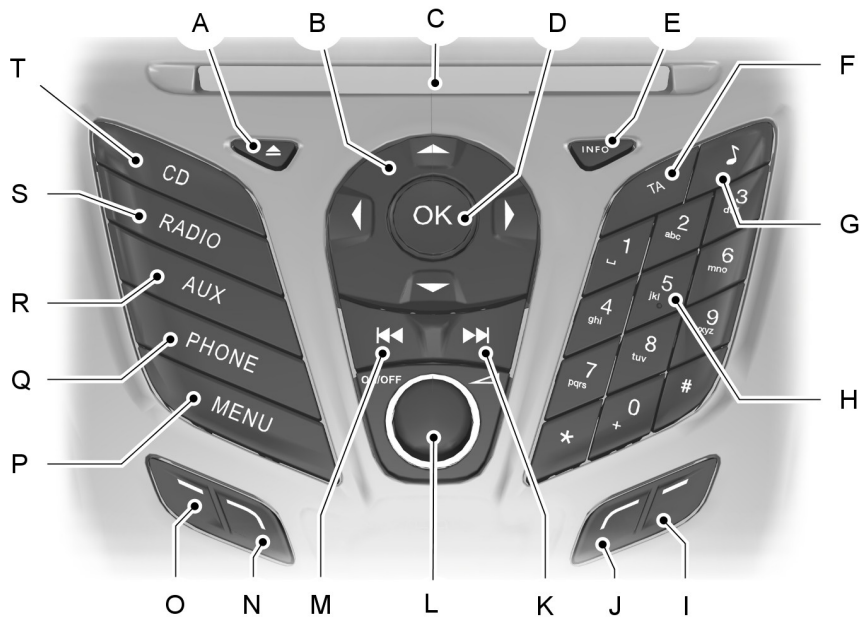

E130142

# Présentation de l'autoradio

---

- A **Ejection** : appuyez sur cette touche pour éjecter un CD. Voir **Lecteur de disque compact** (page 281).
- B **Flèches de déplacement** : appuyez sur une touche pour faire défiler les choix à l'écran.
- C **Fente de CD** : emplacement où vous introduisez un CD. Voir **Lecteur de disque compact** (page 281).
- D **OK** : appuyez sur cette touche pour valider vos sélections à l'écran.
- E **INFO** : appuyez sur cette touche pour accéder aux informations des modes radio, CD, USB et iPod.
- F **TA** : appuyez sur cette touche pour activer ou désactiver les informations routières et annuler les informations lorsqu'un bulletin est en cours. Voir **Commande d'informations routières** (page 278).
- G **Sound** : appuyez sur cette touche pour régler les paramètres du son pour les tons bas, médiums et aigus, la balance et la répartition du son. Voir **Bouton de réglage du son** (page 276).
- H **Clavier numérique** : appuyez sur cette touche pour rappeler une station précédemment mémorisée. Pour mémoriser l'une de vos stations favorites, appuyez sur la touche et maintenez-la enfoncée jusqu'à ce que le son soit rétabli. Voir **Utilisation du téléphone** (page 288). Voir **Touches de présélection des stations** (page 277).
- I **Touche de fonction 4** : appuyez sur cette touche pour sélectionner différentes fonctions du système audio en fonction du mode dans lequel le système se trouve (radio ou CD).
- J **Touche de fonction 3** : appuyez sur cette touche pour sélectionner différentes fonctions du système audio en fonction du mode dans lequel le système se trouve (radio ou CD).
- K **Recherche automatique vers le haut** : appuyez sur cette touche pour passer à la station immédiatement au-dessus dans la plage de fréquence radio ou à la piste suivante sur un CD. Voir **Commande de recherche des stations** (page 276). Voir **Sélection d'une plage musicale** (page 281).
- L **Marche, arrêt et volume** : appuyez sur ce bouton pour mettre en marche le système audio ou l'arrêter. Tournez le bouton pour régler le volume.
- M **Recherche automatique vers le bas** : appuyez sur cette touche pour passer à la station immédiatement au-dessous dans la plage de fréquence radio ou à la piste précédente sur un CD. Voir **Commande de recherche des stations** (page 276). Voir **Sélection d'une plage musicale** (page 281).
- N **Touche de fonction 2** : appuyez sur cette touche pour sélectionner différentes fonctions du système audio en fonction du mode dans lequel le système se trouve (radio ou CD).



# Présentation de l'autoradio

- O **Touche de fonction 1** : appuyez sur cette touche pour sélectionner différentes fonctions du système audio en fonction du mode dans lequel le système se trouve (radio ou CD).
- P **MENU** : appuyez sur cette touche pour accéder aux différentes fonctions du système audio.
- Q **PHONE** : appuyez sur cette touche pour accéder à la fonction téléphone du système SYNC, en appuyant sur **PHONE**, puis sur **MENU**. Se reporter au Manuel distinct associé. Voir **Téléphone** (page 286).
- R **AUX** : appuyez sur cette touche pour accéder aux fonctions AUX et SYNC. Cela annule également la navigation dans un menu ou une liste. Voir **Prise d'entrée auxiliaire** (page 131). Voir **Prise d'entrée auxiliaire (AUX IN)** (page 284). Voir **Connectivité** (page 308).
- S **RADIO** : appuyez sur cette touche pour sélectionner différentes bandes radio. Cela annule également la navigation dans un menu ou une liste. Voir **Fonctionnement de l'autoradio** (page 276).
- T **CD** : appuyez sur cette touche pour changer de source et passer en mode CD. Cela annule également la navigation dans un menu ou une liste. Voir **Lecteur de disque compact** (page 281).

Les touches de fonction 1 à 4 dépendent du contexte et changent selon le mode actuel du système audio. Les descriptions des fonctions sont indiquées en bas de l'afficheur.

Type 3

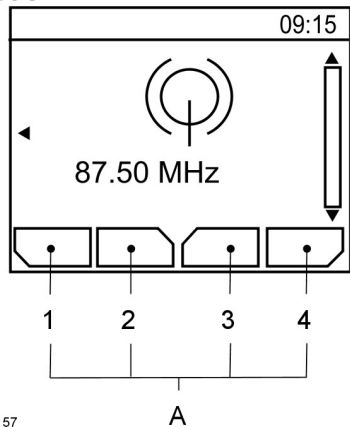

E104157

A Descriptions des touches de fonction 1 à 4

## Présentation de l'autoradio

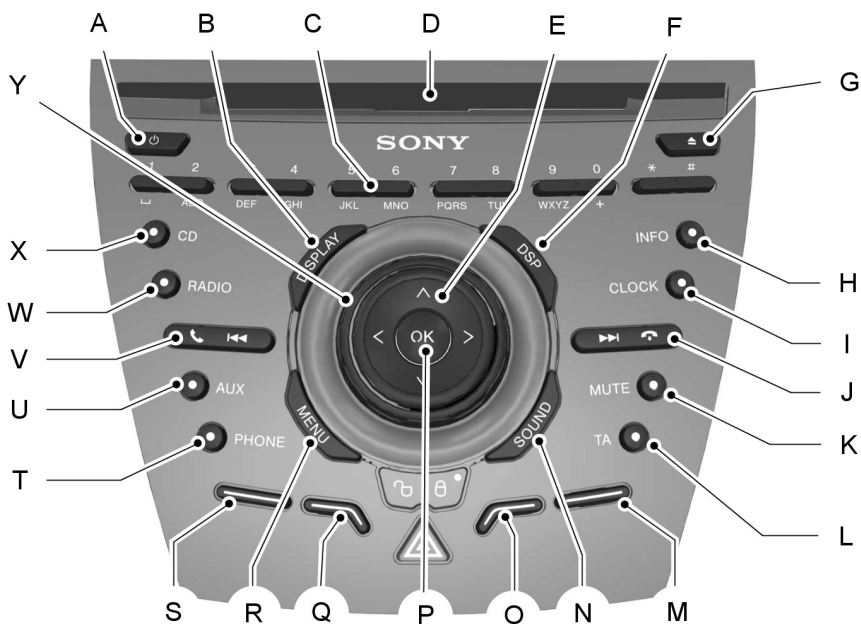

E129074

- A **Marche, arrêt :** appuyez sur ce bouton pour mettre en marche le système audio ou l'arrêter.
- B **DISPLAY :** appuyez sur cette touche pour démarrer l'affichage en mode de repos.
- C **Clavier numérique :** appuyez sur cette touche pour rappeler une station précédemment mémorisée. Pour mémoriser l'une de vos stations favorites, appuyez sur la touche et maintenez-la enfoncée jusqu'à ce que le son soit rétabli. Voir **Utilisation du téléphone** (page 288). Voir **Touches de présélection des stations** (page 277).
- D **Fente de CD :** emplacement où vous introduisez un CD. Voir **Lecteur de disque compact** (page 281).
- E **Flèches de déplacement :** appuyez sur une touche pour faire défiler les choix à l'écran.
- F **Traitement numérique des signaux :** appuyez sur cette touche pour accéder aux fonctions de traitement numérique des signaux. Voir **Traitement du signal numérique (DSP)** (page 279).

## Présentation de l'autoradio

---

- G** **Ejection** : appuyez sur cette touche pour éjecter un CD. Voir **Lecteur de disque compact** (page 281).
- H** **INFO** : appuyez sur cette touche pour accéder aux informations des modes radio, CD, USB et iPod.
- I** **CLOCK** : appuyez sur cette touche pour accéder aux fonctions liées à l'horloge.
- J** **Recherche automatique vers le haut** : appuyez sur cette touche pour passer à la station immédiatement au-dessus dans la plage de fréquence radio ou à la piste suivante sur un CD lorsque le système est en mode CD. En mode téléphone, utilisez cette touche pour mettre fin à un appel. Il est possible de rejeter un appel entrant. Voir **Commande de recherche des stations** (page 276). Voir **Sélection d'une plage musicale** (page 281). Voir **Utilisation du téléphone** (page 288).
- K** **MUTE** : appuyez sur cette touche pour éteindre le son et appuyez à nouveau pour le rétablir.
- L** **TA** : appuyez sur cette touche pour activer ou désactiver les informations routières et annuler les informations lorsqu'un bulletin est en cours. Voir **Commande d'informations routières** (page 278).
- M** **Touche de fonction 4** : appuyez sur cette touche pour sélectionner différentes fonctions du système audio en fonction du mode dans lequel le système se trouve (radio ou CD).
- N** **SOUND** : appuyez sur cette touche pour régler les paramètres du son pour les graves, les médiums et les aigus, la balance et la répartition du son. Voir **Bouton de réglage du son** (page 276).
- O** **Touche de fonction 3** : appuyez sur cette touche pour sélectionner différentes fonctions du système audio en fonction du mode dans lequel le système se trouve (radio ou CD).
- P** **OK** : appuyez sur cette touche pour valider vos sélections à l'écran.
- (SÉLECTEUR)**
- Q** **Touche de fonction 2** : appuyez sur cette touche pour sélectionner différentes fonctions du système audio en fonction du mode dans lequel le système se trouve (radio ou CD).
- R** **MENU** : appuyez sur cette touche pour accéder aux différentes fonctions du système audio.
- S** **Touche de fonction 1** : appuyez sur cette touche pour sélectionner différentes fonctions du système audio en fonction du mode dans lequel le système se trouve (radio ou CD).
- T** **PHONE** : appuyez sur cette touche pour accéder à la fonction téléphone du système SYNC, en appuyant sur **PHONE**, puis sur **MENU**. Se reporter au Manuel distinct associé. Voir **Téléphone** (page 286).

## Présentation de l'autoradio

---

- U **AUX** : appuyez sur cette touche pour accéder aux fonctions AUX et SYNC. Cela annule également la navigation dans un menu ou une liste. Voir **Prise d'entrée auxiliaire** (page 131). Voir **Prise d'entrée auxiliaire (AUX IN)** (page 284).
- V **Recherche automatique vers le bas** : appuyez sur cette touche pour passer à la station immédiatement au-dessous dans la plage de fréquence radio ou à la piste précédente sur un CD lorsque le système est en mode CD. En mode téléphone, utilisez cette touche pour lancer un appel. Il est possible d'accepter un appel téléphonique entrant. Voir **Commande de recherche des stations** (page 276). Voir **Sélection d'une plage musicale** (page 281). Voir **Utilisation du téléphone** (page 288).
- W **RADIO** : appuyez sur cette touche pour sélectionner différentes bandes radio. Cela annule également la navigation dans un menu ou une liste. Voir **Fonctionnement de l'autoradio** (page 276).
- X **CD** : appuyez sur cette touche pour changer de source et passer en mode CD. Cela annule également la navigation dans un menu ou une liste. Voir **Lecteur de disque compact** (page 281).
- Y **Volume** : tournez le bouton pour régler le volume.

Les touches de fonction 1 à 4 dépendent du contexte et changent selon le mode actuel du système audio. Les descriptions des fonctions sont indiquées en bas de l'afficheur.

# Sécurité du système audio

---

## **CODE ANTIVOL**

Chaque système audio possède un code unique lié au numéro de série du véhicule (VIN). Le système audio vérifie automatiquement qu'il correspond bien au véhicule avant de permettre le fonctionnement.

Si un message de code de sécurité s'affiche, veuillez contacter votre concessionnaire.

# Fonctionnement de l'autoradio

---

## COMMANDE DE MARCHÉ/ARRÊT

Appuyer sur le bouton lorsque le contact est coupé. Cela fait fonctionner l'autoradio pendant une heure maximum.

Si l'autoradio est allumé avant de couper le contact, il se coupe automatiquement après 10 minutes ou lorsqu'une porte avant est ouverte.

## BOUTON DE RÉGLAGE DU SON

Cette touche permet de régler les paramètres du son (par exemple les basses et les aigus).

1. Appuyez sur la touche son.
2. Utilisez les touches flèche vers le haut et vers le bas pour sélectionner le réglage souhaité.
3. Utilisez les touches flèche vers la gauche et vers la droite pour procéder aux réglages nécessaires. L'affichage indique le niveau sélectionné.
4. Appuyez sur la touche **OK** pour confirmer les nouveaux paramètres.

## BOUTON DE GAMME D'ONDES

Appuyez sur la touche RADIO pour sélectionner parmi les bandes d'ondes disponibles.

Le sélecteur peut aussi servir à retourner à la réception radio après l'écoute d'une autre source.

Sinon, appuyez sur la touche flèche vers la gauche pour afficher les bandes d'ondes disponibles. Faites défiler jusqu'à la bande d'onde de votre choix et appuyez sur OK.

## COMMANDE DE RECHERCHE DES STATIONS

### Continuité DAB

**Note :** La continuité DAB est désactivée par défaut.

**Note :** Cette continuité permet d'effectuer des références croisées avec d'autres fréquences correspondantes de la même station (par exemple FM et d'autres ensembles DAB).

**Note :** Le système passe automatiquement à une station correspondante si celle actuellement en écoute devient indisponible, par exemple lorsque le véhicule quitte la zone de couverture.

Activation/désactivation de la continuité DAB. Voir **Généralités** (page 88).

### Recherche automatique

Sélectionnez une bande d'ondes et appuyez brièvement sur l'une des touches de recherche. L'autoradio s'arrête sur la première station qu'il trouve dans la direction que vous avez choisie.

### Recherche manuelle

#### Type 1

1. Appuyez sur la touche MENU.
2. Sélectionnez mode RADIO, suivi de REGLAGE MANUEL.
3. Utilisez les touches flèche droite et gauche pour explorer la bande d'ondes de façon ascendante ou descendante par petits incréments (ou maintenez-la enfoncée pour progresser plus rapidement) jusqu'à ce que vous trouviez la station qui vous convient.
4. Appuyez sur OK pour continuer d'écouter une station.

# Fonctionnement de l'autoradio

---

## Types 2 et 3

1. Appuyez sur la touche de fonction 2.
2. Utilisez les touches flèche droite et gauche pour explorer la bande d'ondes de façon ascendante ou descendante par petits incréments (ou maintenez-la enfoncée pour progresser plus rapidement) jusqu'à ce que vous trouviez la station qui vous convient.
3. Appuyez sur OK pour continuer d'écouter une station.

## Réglage par balayage

Le balayage vous permet d'écouter quelques secondes sur chaque station détectée.

### Type 1

1. Appuyez sur la touche MENU.
2. Sélectionnez mode RADIO, suivi de BALAYAGE.
3. Utilisez les touches de recherche pour explorer la bande d'ondes sélectionnée de façon ascendante ou descendante.
4. Appuyez sur OK pour continuer d'écouter une station.

## Types 2 et 3

1. Appuyez sur la touche de fonction 3.
2. Utilisez les touches de recherche pour explorer la bande d'ondes sélectionnée de façon ascendante ou descendante.
3. Appuyez de nouveau sur la touche de fonction 3 ou sur OK pour continuer d'écouter une station.

## TOUCHES DE PRÉSÉLECTION DES STATIONS

Cette fonction vous permet de mémoriser vos stations préférées afin de les rappeler en sélectionnant la bande voulue et en appuyant sur l'une des touches de présélection.

1. Sélectionnez une gamme d'ondes.
2. Réglez l'autoradio sur la station requise.
3. Appuyez sans relâcher sur l'une des touches de pré-réglage. Un message et une barre d'état s'affichent. Lorsque la barre d'avancement est complète, cela signifie que la station a été enregistrée. Le système audio se met également momentanément en sourdine afin de confirmer.

Cette opération peut être répétée sur chaque bande d'ondes et pour chaque touche de présélection.

**Note :** *lorsque le véhicule change de région, les stations FM et DAB diffusant sur les fréquences de remplacement et mémorisées sur les touches de présélection peuvent être mises à jour avec la fréquence et le nom de la station correspondant à cette région.*

## COMMANDE DE MÉMORISATION AUTOMATIQUE

**Note :** *cette fonction permet de mémoriser les 10 signaux les plus forts disponibles, qu'ils proviennent de la bande AM ou FM, et de remplacer les stations précédemment mémorisées. Elle peut également servir à mémoriser manuellement des stations de la même manière que les autres bandes d'ondes.*

# Fonctionnement de l'autoradio

**Note :** Sur le type 3, vous devez sélectionner FM AST ou AM AST pour pouvoir utiliser cette fonction.

- Maintenez la touche de fonction 1 ou la touche RADIO appuyée.
- Le son est rétabli lorsque la recherche est terminée et les signaux les plus intenses sont mémorisés dans les présélections AutoStore.

## COMMANDE D'INFORMATIONS ROUTIÈRES

De nombreuses stations sur la bande FM ont un code TP indiquant qu'elles diffusent des informations routières.

### Activation des bulletins d'informations routières

Avant de pouvoir recevoir des bulletins d'informations routières, vous devez appuyer sur la touche TA ou TRAFFIC. 'TA' s'affiche indiquant que la fonction est activée.

Si vous êtes déjà calé sur une station qui diffuse des informations routières, 'TP' est également affiché. Sinon le système audio cherche un programme d'informations routières.

Lors de la diffusion d'informations routières, il interrompt automatiquement la réception radio normale, la lecture de CD et 'Infos routières (IR)' s'affiche.

En cas de sélection ou de rappel à l'aide d'une touche de présélection d'une station ne diffusant pas d'informations routières, l'unité audio restera sur cette station, à moins que l'option TA (bulletin d'informations routières) ou TRAFFIC (informations routière) ne soit à nouveau désactivée puis réactivée.

**Note :** Si l'option TA est activée et que vous sélectionnez une présélection, un réglage manuel vers une station non TA, aucune information routière ne sera diffusée.

**Note :** Si vous écoutez une station non TA et si vous activez et désactivez l'option TA, une recherche TP se produit.

### VOLUME des bulletins d'informations routières

Les bulletins d'informations routières interrompent les diffusions normales à un niveau sonore présélectionné, généralement plus élevé que les volumes d'écoute normaux.

Pour régler le volume présélectionné :

- Utilisez le bouton de volume pour procéder au réglage nécessaire pendant la diffusion d'informations routières. L'affichage indique le niveau sonore sélectionné.

### Pour mettre fin à la diffusion des informations routières

Lorsqu'un bulletin d'informations routières est terminé, l'autoradio revient à un fonctionnement normal. Pour mettre un terme à une information avant la fin, appuyez sur la touche TA ou TRAFFIC pendant son écoute.

**Note :** Si vous appuyez sur TA ou TRAFFIC à tout autre moment, vous empêcherez la diffusion de tous les bulletins d'informations routières.



# Menus de l'autoradio

---

## COMMANDE AUTOMATIQUE DE VOLUME

Si disponible, la régulation automatique du volume (AVC) règle le volume afin de compenser les bruits du moteur, aérodynamiques et de roulement.

1. Appuyez sur la touche MENU et sélectionnez AUDIO.
2. Sélectionnez NIVEAU AVC ou ADAPTER VOL.
3. Utilisez la touche flèche vers la gauche ou vers la droite pour procéder au réglage.
4. Appuyez sur la touche OK pour confirmer votre choix.
5. Appuyez sur la touche MENU pour revenir en arrière.

## TRAITEMENT DU SIGNAL NUMÉRIQUE (DSP)

### Occupation DSP

Cette fonction tient compte des différences de distance entre les divers haut-parleurs du véhicule et chaque siège. Sélectionnez la position assise pour laquelle l'audio doit être correctement optimisé.

### Egaliseur DSP

Sélectionnez la catégorie de musique la mieux adaptée à votre préférence d'écoute. La sortie audio se modifiera pour valiser le style de musique particulier choisi.

### Modification des paramètres DSP

1. Appuyez sur la touche MENU.
2. Sélectionnez AUDIO ou REGLAGES AUDIO.

3. Naviguez jusqu'à la fonction DSP souhaitée.
4. Utilisez les touches flèche vers le haut et vers le bas pour sélectionner le réglage souhaité.
5. Appuyez sur la touche OK pour confirmer votre choix.
6. Appuyez sur la touche MENU pour y revenir.

## DIFFUSIONS DE NOUVELLES

Certains autoradios interrompent la réception normale pour diffuser des bulletins d'information de stations de la bande FM ou de stations à lien RDS et EON, de façon identique aux informations routières.

Pendant la diffusion de bulletins d'information, l'affichage indique la présence d'un bulletin entrant. Les bulletins d'informations sont diffusés au même niveau de volume présélectionné que les bulletins d'informations routières.

1. Appuyez sur la touche MENU.
2. Sélectionnez AUDIO ou REGLAGES AUDIO.
3. Naviguez jusqu'à INFORMATIONS et allumez et éteignez à l'aide de la touche OK.
4. Appuyez sur la touche MENU pour revenir en arrière.

## FRÉQUENCES DE SUBSTITUTION

De nombreuses stations diffusées sur la bande FM ont un code d'identification de programme (PI) qui peut être décodé par les autoradios.

# Menus de l'autoradio

---

Si la fonction de réglage des fréquences alternatives (AF) de votre autoradio est activée et que vous passez d'une zone de diffusion à une autre, cette fonction recherche et se cale sur un éventuel signal plus intense de la station.

Cependant, dans certaines conditions, le réglage sur une fréquence de remplacement peut interrompre momentanément la réception.

Une fois la fonction sélectionnée, le système évalue en permanence la force du signal ; si un meilleur signal est disponible, le système le sélectionne. L'autoradio se met en sourdine pendant qu'il passe en revue une liste des fréquences alternatives et, le cas échéant, il explore de nouveau la bande d'ondes sélectionnée à la recherche d'une fréquence alternative appropriée.

Lorsqu'il en trouve une, il rétablit la réception audio. S'il n'en trouve aucune, l'autoradio revient à la fréquence initialement mémorisée.

Une fois sélectionnée, 'FA' s'affiche.

1. Appuyez sur la touche MENU.
2. Sélectionner AUDIO ou MENU AUDIO.
3. Naviguez jusqu'à FRÉQ. ALTERN. ou FREQ. ALTERNAT. et activez ou désactivez la fonction avec la touche OK.
4. Appuyez sur la touche MENU pour y revenir.

## MODE RÉGIONAL

Le mode régional (REG) détermine le comportement de commutation AF entre les réseaux liés régionalement d'un diffuseur parent. Un diffuseur peut utiliser un réseau assez étendu couvrant une grande partie du pays. A différents moments de la journée, ce grand réseau peut être scindé en plusieurs réseaux régionaux plus petits, généralement centrés sur des villes importantes. Lorsque le réseau n'est pas scindé en versions régionales, le réseau entier a la même programmation.

Mode régional ACTIVE : Ceci empêche les commutations AF aléatoires lorsque des réseaux régionaux voisins n'ont pas la même programmation.

Mode régional OFF (désactivé) : Ceci procure une zone de couverture plus étendue si des réseaux régionaux voisins ont la même programmation mais peut provoquer des commutations AF 'aléatoires' si ce n'est pas le cas.

1. Appuyez sur la touche MENU.
2. Sélectionner AUDIO ou REGLAGES AUDIO.
3. Faites défiler jusqu'à RDS REGIONAL et allumez et éteignez au moyen de la touche OK.
4. Appuyez sur la touche MENU pour y revenir.

# Lecteur de disque compact

---

## LECTURE DE DISQUE COMPACT

**Note :** *Pendant la lecture, l'affichage indique le disque, la plage et le temps écoulé depuis le début de la plage.*

Pendant la réception radio, appuyez une fois sur la touche CD pour lancer la lecture du CD.

La lecture commence de suite après le chargement du CD.

## SÉLECTION D'UNE PLAGE MUSICALE

- Appuyez une fois sur la touche de recherche vers le haut pour passer à la plage suivante ou appuyez plusieurs fois sur cette touche pour passer aux plages ultérieures.
- Appuyez une fois sur la touche de recherche vers le bas pour revenir au début de la plage en cours. Si vous appuyez dans les deux secondes qui suivent le début d'une plage, la plage précédente est sélectionnée.
- Appuyez plusieurs fois sur la touche de recherche vers le bas pour sélectionner des plages précédentes.
- Utilisez les touches flèche vers le haut et vers le bas, et à l'aide de la touche OK, sélectionnez la piste souhaitée.

### Types 2 et 3

Il est possible de saisir le numéro de plage désiré à partir du clavier numérique. Composez dans son intégralité le numéro de plage désiré (par exemple 1 suivi de 2 pour la plage 12) ou composez le numéro et appuyez directement sur OK.

## AVANCE/RETOUR RAPIDE

Maintenez les touches recherche vers le bas ou vers le haut enfoncées pour effectuer une recherche en avant ou en arrière parmi les plages musicales du disque.

## LECTURE ALÉATOIRE

La lecture aléatoire permet la lecture de toutes les plages du CD dans un ordre quelconque.

### Type 1

1. Appuyez sur la touche MENU et sélectionnez MODE CD.
2. Sélectionnez SHUFFLE, qui permet d'activer ou de désactiver la fonction.

Lors de la lecture d'un CD MP3, vous avez la possibilité de procéder à la lecture aléatoire (SHUFFLE) de l'intégralité du CD ou de toutes les plages du dossier dans un ordre quelconque.

### Types 2 et 3

Appuyez sur la touche de fonction 2.

**Note :** *Lors de la lecture d'un CD MP3, vous avez la possibilité de procéder à la lecture aléatoire (SHUFFLE) de l'intégralité du CD ou de toutes les plages du dossier dans un ordre quelconque. En appuyant plusieurs fois sur la touche de fonction 2 vous pouvez sélectionner ces options alternativement.*

Si nécessaire, utilisez la touche de recherche vers le haut ou vers le bas pour sélectionner la prochaine plage de façon aléatoire.

# Lecteur de disque compact

---

## RÉPÉTITION DES PLAGES DU DISQUE COMPACT

### Type 1

1. Appuyez sur la touche MENU et sélectionnez MODE CD.
2. Sélectionnez REPETER, qui permet d'activer ou de désactiver la fonction. Ceci permet de revenir au début de la plage en cours, une fois celle-ci terminée.

Lors de la lecture d'un CD MP3, vous avez la possibilité de REPETER la plage, ou de répéter toutes les plages du dossier.

### Types 2 et 3

Appuyez sur la touche de fonction 1.

Lors de la lecture d'un CD MP3, vous avez la possibilité de REPETER la plage, ou de répéter toutes les plages du dossier. En appuyant plusieurs fois sur la touche de fonction 1 vous pouvez sélectionner ces options alternativement.

## BALAYAGE DES PLAGES D'UN DISQUE COMPACT

La fonction BALAYAGE permet d'écouter l'intro de chaque plage pendant environ 5 secondes.

### Type 1

Il existe plusieurs modes de balayage selon le type de CD en cours de lecture.

1. Appuyez sur la touche MENU et sélectionnez MODE CD.
2. Sélectionnez BALAYAGE, qui permet d'activer ou de désactiver la fonction.

**Note :** Lors de la lecture d'un CD MP3, vous avez la possibilité de BALAYER le CD, ou simplement les plages du dossier.

3. Appuyez sur la touche OK pour arrêter le mode balayage.

### Types 2 et 3

1. Appuyez sur la touche de fonction 3.

**Note :** Lors de la lecture d'un CD MP3, vous avez la possibilité de BALAYER le CD, ou simplement les plages du dossier. En appuyant plusieurs fois sur la touche de fonction 3 vous pouvez sélectionner ces options alternativement.

2. Appuyez de nouveau sur la touche de fonction 3 pour arrêter le mode balayage.

## LECTURE DE FICHIERS MP3

**Note :** Il est possible que le lecteur de CD ne puisse pas lire certains fichiers audio protégés contre la copie.

Le lecteur de CD prend également en charge les fichiers audio aux formats MP3 et WMA.

Lorsqu'un CD contenant des plages audio est inséré dans le lecteur de CD, l'arborescence du disque est automatiquement lue. Quelques instants peuvent s'écouler avant que la lecture commence. Cela dépend de la qualité du disque.

Les plages MP3 peuvent être enregistrées de diverses manières sur le CD. Elles peuvent toutes être placées dans le répertoire racine, comme sur un CD audio classique, ou être situées dans des dossiers pouvant représenter, par exemple un album, un artiste ou un genre musical.

# Lecteur de disque compact

---

## Lecture d'un disque Multi session

La séquence de lecture de CD à dossiers multiples commence normalement par les plages dans le premier dossier, suivie des plages se trouvant dans les autres dossiers emboîtés dans le premier dossier, puis le deuxième dossier, et ainsi de suite. Par exemple, si le dossier 1 contient les dossiers 1a et 1b et que le dossier 2 contient le dossier 2a, la séquence de lecture est 1, 1a, 1b, 2, 2a.

Quand un fichier a été lu, la lecture des autres fichiers du même répertoire se poursuit. Le changement de répertoire survient automatiquement une fois que tous les fichiers du répertoire en cours ont été lus.

## OPTIONS D'AFFICHAGE MP3

Lors de la lecture d'un disque MP3, il est possible d'afficher certaines informations codées dans chaque plage. Ces informations sont normalement les suivantes :

- Le nom du fichier
- Le nom du dossier
- Les informations ID3 qui peuvent être l'album ou le nom de l'artiste.

L'autoradio affiche normalement le nom de fichier en cours de lecture. Pour sélectionner une ou plusieurs informations, appuyer plusieurs fois sur la touche **INFO** jusqu'à ce que l'information souhaitée apparaisse sur l'affichage.

**Note :** Si les informations ID3 sélectionnées ne sont pas disponibles, **NO MP3 TAG** apparaît sur l'affichage.

## Options d'affichage du texte de CD

Lorsqu'un disque audio associé à du texte CD est en cours de lecture, quelques informations codées dans chaque plage peuvent être affichées. Ces informations sont normalement les suivantes :

- Le nom du disque
- Le nom de l'artiste
- Le nom de la plage.

**Note :** Ces options d'affichage se sélectionnent de la même manière que les affichages MP3. **NO DISC NAME** or **NO TRACK NAME** will be shown in the display if no information has been encoded.

## ARRÊT DE LA LECTURE DE DISQUE COMPACT

Pour rétablir la réception radio sur tous les autoradios :

- Appuyez sur la touche RADIO.

**Note :** Le CD n'est pas éjecté ; le disque effectue simplement une pause au point où la réception radio a été rétablie.

Pour reprendre la lecture du CD, appuyez de nouveau sur la touche CD.

## Prise d'entrée auxiliaire (AUX IN)

---

**Note :** *Pour obtenir des performances optimales lors de l'utilisation de tout appareil auxiliaire, réglez le volume de l'appareil sur élevé. Ceci permet de réduire les interférences audio lors du chargement de l'appareil via la prise d'alimentation du véhicule.*

Si le véhicule est équipé d'une prise d'entrée Auxiliaire (AUX IN), cette dernière permet à tout appareil auxiliaire, tel qu'un lecteur MP3, d'être relié au système audio du véhicule. Le son peut être émis par les haut-parleurs du véhicule.

Le branchement d'un appareil auxiliaire se fait via la prise AUX IN à l'aide d'un connecteur jack d'écoute classique de 3,5 mm.

Sélectionnez l'entrée auxiliaire au moyen de la touche AUX. Le son est émis par les haut-parleurs du véhicule. ENTREE AUDIO ou ENTREE AUDIO ACTIVE apparaît alors sur l'affichage de l'autoradio du véhicule. Le réglage du volume, des aiguës et des basses du système audio du véhicule se fait normalement.

Les touches du systèmes audio du véhicule peuvent aussi permettre une lecture à partir du système audio même si l'appareil auxiliaire est branché.

## Dépistage des pannes audio

---

<b>Affichage de l'autoradio</b>	<b>Rectification</b>
CONTRÔLER CD	Message général d'erreur pour les défauts de CD (lecture de CD impossible, CD de données inséré, etc.) Assurez-vous que le disque est chargé face imprimée vers le haut. Nettoyez le CD et essayez de nouveau ou remplacez le disque par un disque déjà utilisé. Si l'erreur persiste, contactez votre concessionnaire.
ANOMALIE LECTEUR CD	Message d'erreur général relatif aux défauts de CD, par exemple un défaut de mécanisme potentiel.
TEMP LECTEUR CD ÉLEVÉE	La température ambiante est trop élevée - le lecteur ne fonctionnera pas tant qu'il n'aura pas refroidi.
ERREUR D'ACCÈS À L'APPAREIL L'IPOD	Message d'erreur général relatif aux défauts d'iPod, par exemple lecture impossible des données. Veiller à ce que l'iPod soit inséré correctement. Si l'erreur persiste, contactez votre concessionnaire.

# Téléphone

## GÉNÉRALITÉS

### ATTENTION

 L'utilisation du système lorsque le moteur est arrêté vide la batterie.

Cette section présente les fonctions et caractéristiques du système mains libres de téléphone mobile Bluetooth.

La partie téléphone mobile Bluetooth du système assure l'interaction avec le système audio ou le système d'aide à la navigation et votre téléphone mobile. Elle vous permet d'utiliser le système audio ou d'aide à la navigation afin de passer et recevoir des appels sans avoir à tenir votre téléphone mobile.

## Compatibilité des téléphones

### ATTENTION

 Comme aucun accord commun n'existe, les fabricants de téléphones mobiles peuvent instaurer une variété de profils dans leurs dispositifs Bluetooth. Il est possible que pour cette raison une incompatibilité se produise entre le téléphone et le système mains libres, ce qui peut dans certains cas détériorer considérablement la performance du système. Pour éviter cette situation, utiliser uniquement les téléphones recommandés.

Veillez visiter le site [www.ford-mobile-connectivity.com](http://www.ford-mobile-connectivity.com) pour de plus amples informations.

## CONFIGURATION BLUETOOTH

Avant de pouvoir utiliser votre téléphone avec votre véhicule, il doit être connecté par liaison bonding au système de téléphone du véhicule.

## Gestion des téléphones

Il est possible de connecter jusqu'à six appareils Bluetooth par liaison bonding au système du véhicule.

**Note :** *Si un appel est en cours au moment où le téléphone utilisé est sélectionné pour être le nouveau téléphone actif, l'appel est transmis au système audio du véhicule.*

**Note :** *Même lorsqu'il est connecté au système de la voiture, votre téléphone peut encore être utilisé de la manière habituelle.*

## Conditions requises pour une connexion Bluetooth

Pour effectuer une connexion Bluetooth avec un téléphone, les conditions suivantes doivent être remplies.

1. La fonction Bluetooth doit être activée sur le téléphone et sur le système audio. Veillez à ce que l'option menu Bluetooth sur l'écran du système audio soit réglée sur **ON**. Pour obtenir des informations sur les réglages du téléphone, reportez-vous au Guide d'utilisation de votre téléphone.
2. Dans le menu Bluetooth de votre téléphone, recherchez **Ford Audio** puis sélectionner-le.
3. Saisir le code indiqué à l'écran du véhicule à l'aide du clavier du téléphone. Si aucun code n'est indiqué à l'écran, saisir le numéro PIN 0000 Bluetooth sur le clavier du téléphone. Maintenant, saisir le numéro PIN Bluetooth qui apparaît à l'écran du véhicule.
4. Si votre téléphone mobile vous demande d'autoriser la connexion automatique, sélectionner **OUI**.

**Note :** *Si le système audio est éteint pendant un appel téléphonique, ce dernier est coupé. La coupure du contact du véhicule n'affecte pas l'appel téléphonique en cours.*



# Téléphone

## CONFIGURATION DE TÉLÉPHONE

### Répertoire

**Note :** *Il peut s'avérer nécessaire de confirmer l'accès au répertoire via le système Bluetooth avec le téléphone mobile.*

Après le démarrage, l'accès à la liste du répertoire peut être retardé de quelques minutes en fonction de sa taille.

### Catégories de répertoire

Une icône indique la catégorie :



Téléphone



Portable



Domicile



Bureau

### Pour rendre actif un téléphone

**Note :** *Si un appel est en cours au moment où le téléphone utilisé est sélectionné pour être le nouveau téléphone actif, l'appel est transmis au système audio du véhicule.*

Lors de la première utilisation du système, aucun téléphone n'est connecté au système.

Une fois le contact établi et le système audio allumé, le téléphone Bluetooth doit être connecté par liaison bonding au système. Voir **Configuration Bluetooth** (page 286).

Après avoir connecté un téléphone Bluetooth au système par liaison bonding, il devient le téléphone actif. Pour plus d'informations, se reporter au menu du téléphone.

Sélectionnez le téléphone dans le menu téléphone actif.

Lorsque le contact est de nouveau établi et que la radio est de nouveau allumée, le dernier téléphone actif est détecté par le système.

**Note :** *Dans certains cas, la connexion Bluetooth doit également être confirmée sur le téléphone.*

### Connexion par liaison bonding d'un autre téléphone Bluetooth

Connectez un nouveau téléphone Bluetooth par liaison bonding de la manière décrite dans les conditions requises pour une connexion Bluetooth.

Il est possible d'accéder aux téléphones enregistrés dans le système grâce à la liste téléphonique du système audio.

**Note :** *Il est possible de connecter jusqu'à six appareils par liaison bonding. Si six appareils Bluetooth sont déjà connectés par liaison bonding, un appareil supplémentaire ne peut être connecté que si la connexion de l'un des six premiers est supprimée.*

# Téléphone

## COMMANDES DE TÉLÉPHONE

### Télécommande

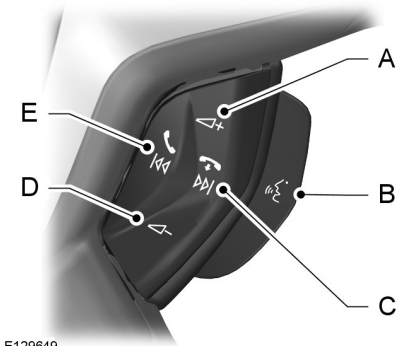

E129649

- A Augmentation du volume
- B Touche voix
- C Fin d'appel
- D Diminution du volume
- E Recevoir un appel

## UTILISATION DU TÉLÉPHONE

**Note :** Reportez-vous au guide du système audio pour les détails des commandes. Voir **Présentation de l'autoradio** (page 267).

**Note :** Il est possible de quitter le menu du téléphone en appuyant sur une touche de source **CD**, **RADIO** ou **AUX**.

**Note :** L'utilisation des touches flèche vers le haut/bas, des touches recherche avant et recherche arrière ainsi que de la touche **OK** peut être effectuée sur le volant de direction ou sur l'autoradio.

Ce chapitre décrit les fonctions téléphone du système audio.

Un téléphone actif doit être présent.

Même lorsqu'il est connecté au système audio, votre téléphone peut être utilisé de la manière habituelle.

### Pour passer un appel

#### Composer un numéro au moyen de la commande vocale

Il est possible de composer des numéros de téléphone au moyen de la commande vocale. Voir **Commandes de téléphone** (page 300).

#### Composer un numéro en utilisant le répertoire

1. Appuyez sur la touche **PHONE**.
2. Appuyez sur les touches flèche vers le haut/bas jusqu'à ce que l'**ANNUAIRE** s'affiche.
3. Appuyez sur la touche **OK**.

**Note :** Vous pouvez également utiliser le clavier du téléphone pour sélectionner la première lettre de l'entrée que vous recherchez. Appuyez sur le numéro correspondant à la lettre de façon répétée jusqu'à ce que la lettre souhaitée s'affiche.

4. Appuyez sur les touches flèche vers le haut/bas pour sélectionner le numéro de téléphone de votre choix.

**Note :** Appuyez et maintenez enfoncées les touches flèche vers le haut/bas afin d'effectuer une recherche en avant ou en arrière dans l'annuaire.

5. Appuyez sur la touche **OK** pour composer le numéro de téléphone sélectionné.

#### Composer un numéro en utilisant le clavier téléphonique

1. Appuyez sur la touche **PHONE**.
2. Composez le numéro à l'aide du clavier de téléphone sur le système audio.
3. Appuyez sur la touche **OK**.

# Téléphone

**Note :** Si vous saisissez un chiffre incorrect lors de la saisie d'un numéro de téléphone, appuyez sur la touche de fonction 3 pour effacer le dernier chiffre. Un enfoncement long efface la ligne complète de chiffres.

## Pour terminer un appel

Il est possible de mettre fin aux appels en :

- appuyant sur la touche recherche avant
- appuyant sur la touche **OK**
- appuyant sur la touche de fonction 4.

## Pour recomposer un numéro de téléphone

1. Appuyez sur la touche **PHONE**.
2. Appuyez sur les touches flèche vers le haut/bas jusqu'à ce que **LISTES D'APPELS** s'affiche.
3. Appuyez sur la touche **OK**.

**Note :** Si le téléphone actif ne fournit aucune liste d'appels sortants, la dernière entrée/le dernier numéro d'appel sortant peut être saisi/composé de nouveau.

4. Appuyez sur les touches flèche vers le haut/bas pour sélectionner la liste d'appels de votre choix.
5. Appuyez sur la touche **OK**.
6. Appuyez sur les touches flèche vers le haut/bas pour sélectionner le numéro de téléphone de votre choix.
7. Appuyez sur la touche **OK**.

## Pour recomposer le dernier numéro composé

1. Appuyez sur la touche **PHONE**.
2. Appuyez sur les touches flèche vers le haut/bas jusqu'à ce que **REPET. NUMERO** s'affiche.
3. Appuyez sur la touche **OK**.

## Pour recevoir un appel entrant

### Pour accepter un appel entrant

Il est possible d'accepter des appels entrant en appuyant sur la touche recherche arrière ou en appuyant sur la touche **OK**.

### Rejet d'un appel téléphonique

Il est possible de rejeter des appels entrants en :

- appuyant sur la touche recherche avant, ou
- en appuyant sur la touche flèche vers le bas pour mettre en évidence **REFUS**, puis en appuyant sur la touche **OK**.

## Recevoir un second appel entrant

**Note :** La fonction de second appel entrant doit être activée sur votre téléphone.

Si un appel arrive pendant un appel en cours, une tonalité se fait entendre et vous avez la possibilité de terminer l'appel actif et d'accepter l'appel entrant.

### Pour accepter un second appel entrant

**Note :** Le premier appel entrant sera alors coupé et remplacé par le deuxième appel entrant.

Un deuxième appel entrant peut être accepté en appuyant sur la touche recherche arrière sur le volant de direction ou sur l'autoradio, ou en appuyant sur la touche **OK** de l'autoradio.

# Téléphone

---

## Pour rejeter un second appel entrant

Il est possible de rejeter un deuxième appel entrant en :

- appuyant sur la touche recherche avant, ou
- en appuyant sur la touche flèche vers le bas pour mettre en évidence **REFUS**, puis en appuyant sur la touche **OK**.

Il est possible de refuser les deuxièmes appels entrants en appuyant sur la touche de fonction 4.

## Mise en sourdine du microphone

**Note :** *Lors d'un appel, il est possible de mettre le microphone en sourdine. Pendant la mise en sourdine, le confirmation s'affiche à l'écran.*

Appuyez sur la touche de fonction 1.  
Appuyez de nouveau sur la touche pour annuler cette fonction.

## Pour changer de téléphone actif

**Note :** *Les téléphones doivent être connectés par liaison bonding au système avant d'être rendus actifs.*

**Note :** *Après avoir connecté un téléphone au système par liaison bonding, il devient le téléphone actif.*

1. Appuyez sur la touche **PHONE**.
2. Appuyez sur les touches flèche vers le haut/bas jusqu'à ce que **CHOISIR TELEPHONE** s'affiche.
3. Appuyez sur la touche **OK**.
4. Faites défiler les différents téléphones enregistrés à l'aide des touches flèche vers le haut/bas pour afficher les téléphones connectés par liaison bonding.
5. Appuyez sur la touche **OK** pour sélectionner le téléphone de votre choix comme téléphone actif.

## Pour supprimer un téléphone connecté par liaison bonding

Un téléphone connecté par liaison bonding peut être supprimé à tout moment du système, sauf si un appel est en cours.

1. Appuyez sur la touche **PHONE**.
2. Appuyez sur les touches flèche vers le haut/bas jusqu'à ce que **CHOISIR TELEPHONE** s'affiche.
3. Appuyez sur la touche **OK**.
4. Appuyez sur les touches flèche vers le haut/bas pour mettre en évidence le téléphone souhaité.
5. Appuyez sur la touche de fonction 1.

# Commande vocale

## PRINCIPES DE FONCTIONNEMENT

### ATTENTION

 L'utilisation du système lorsque le moteur est arrêté vide la batterie.

La reconnaissance vocale permet le fonctionnement du système sans devoir détourner votre attention de la route pour modifier les réglages ou recevoir du feedback du système.

Lorsque vous donnez une des instructions définies avec le système actif, le système de reconnaissance vocale convertit votre instruction en signal de commande pour le système. Vos entrées prennent la forme de dialogues ou instructions. Vous êtes guidé dans ces dialogues par des annonces ou des questions.

Veillez vous familiariser avec les fonctions du système avant d'utiliser la reconnaissance vocale.

### Commandes prises en charge

Le système de commande vocale vous permet de commander les fonctions du véhicule suivantes :

- Téléphone Bluetooth
- radio
- Lecteur de CD
- appareil externe (USB)
- appareil externe (iPod)
- climatisation automatique

### Réponse du système

Pendant une séance de commande vocale, le système vous informe par un bip sonore qu'il est prêt à continuer.

N'essayez pas de donner une instruction avant d'avoir entendu le bip. Le système de commande vocale répète chaque instruction prononcée.

Si vous n'êtes pas sûr de savoir comment continuer, dites "AIDE" pour obtenir de l'aide ou "ANNULER" si vous ne voulez pas continuer.

La fonction "AIDE" fournit uniquement un sous-ensemble des commandes vocales disponibles. Des explications détaillées de toutes les commandes vocales possibles figurent sur les pages suivantes.

### Commandes vocales

Toutes les commandes vocales doivent être données d'un ton naturel, comme si vous parliez à un passager ou au téléphone. Votre niveau de voix doit être adapté au niveau de bruit régnant à l'intérieur ou à l'extérieur du véhicule mais vous ne devez pas crier.

## UTILISATION DE LA COMMANDE VOCALE

### Fonctionnement du système

L'ordre et le contenu des commandes vocales sont indiqués dans les listes suivantes. Les tableaux indiquent l'ordre des commandes vocales d'utilisateur et les réponses du système pour chaque fonction disponible.

< > indique un numéro ou une étiquette d'identification en mémoire que l'utilisateur doit indiquer.

### Raccourcis

Il existe plusieurs raccourcis de commande vocale, qui vous permettent de piloter certaines fonctions du véhicule sans passer par le menu de commande complet. Ce sont les suivants :

# Commande vocale

- Téléphone : APPELER NOM, APPELER NUMERO et RAPPELER.
- Téléphone : APPELER NOM, PRENOM à ENDROIT. Par exemple : appeler Fred Bloggs à la maison.
- Climatisation automatique : TEMPERATURE, MODE AUTOMATIQUE, ACTIVER DEGIVRAGE, ACTIVER DESEMBUAGE, DESACTIVER DEGIVRAGE et DESACTIVER DESEMBUAGE.
- Radio : NOM DE LA RADIO.
- Appareil externe (USB et iPod) : TITRE.

## Démarrage de la communication avec le système

Avant de pouvoir commencer à parler, vous devez d'abord appuyer sur la touche **VOIX** pour chaque opération et attendre jusqu'à ce que le système émette un bip. Voir **Commande vocale** (page 49).

Appuyer de nouveau sur la touche pour annuler la séance de commande vocale.

## Étiquette d'identification

La fonctionnalité étiquette d'identification est compatible avec les fonctions téléphone, système audio et aide à la navigation à l'aide de la fonction "ENREGISTRER NOM". Vous pouvez attribuer une étiquette d'identification aux entrées telles que vos stations radio préférées et les numéros de téléphone de vos contacts personnels. Voir **Commandes d'autoradio** (page 292). Voir **Commandes de téléphone** (page 300).

- Elle permet d'enregistrer jusqu'à 20 étiquettes d'identification par fonction.
- La durée d'enregistrement moyenne pour chaque étiquette d'identification est d'environ 2-3 secondes.

## COMMANDES D'AUTORADIO

### Lecteur de CD

Vous pouvez commander la lecture directement par commande vocale.

### Vue d'ensemble

La vue d'ensemble ci-dessous indique les commandes vocales disponibles. Les listes suivantes donnent de plus amples informations sur le menu complet des commandes dans des cas bien précis.

<b>"LECTEUR CD"</b>
"AIDE"
"DEMARRER LECTURE"
"PLAGE" <sup>b</sup>
"LECTURE ALEATOIRE TOTALE"
"LECTURE ALEATOIRE DU DOSSIER" <sup>**</sup>
"ARRETER LA LECTURE ALEATOIRE"

# Commande vocale

"LECTEUR CD"
"REPETER DOSSIER"**
"REPETER PLAGE"
"ARRETER REPETITION"

\* Peut être utilisé comme raccourci.

\*\* Disponible uniquement si le CD contient des fichiers de données audio tels que MP3.

## Plage

Vous pouvez choisir une plage directement sur votre CD.

Etapes	L'utilisateur dit	Le système répond
1	"LECTEUR CD"	"LECTEUR CD"
2	"PLAGE" <sup>b</sup>	"NUMÉRO PLAGE S'IL VOUS PLAÎT?"
3	"<un numéro entre 1 et 99>"**	"PLAGE <numéro>"

\* Peut être utilisé comme raccourci.

\*\* De plus, il est possible de parler des nombres de 4 chiffres maximum (par exemple "2", "4", "5" pour la plage 245)

## Lecture aléatoire totale

Pour régler la lecture aléatoire.

Etapes	L'utilisateur dit	Le système répond
1	"LECTEUR CD"	"LECTEUR CD"
2	"LECTURE ALEATOIRE TOTALE"	

## Autoradio

Les commandes vocales de la radio prennent en charge la fonctionnalité de la radio et vous permettent de sélectionner les stations de radio par commande vocale.

## Vue d'ensemble

La vue d'ensemble ci-dessous indique les commandes vocales disponibles. Les listes suivantes donnent de plus amples informations sur le menu complet des commandes.

# Commande vocale

<b>"RADIO"</b>
"AIDE"
"AM"
"FM"
"NOM DE LA RADIO" <sup>a</sup>
"SUPPRIMER NOM"
"SUPPRIMER RÉPERTOIRE"
"OUVRIR RÉPERTOIRE"
"ENREGISTRER NOM"
"DEMARRER LECTURE"

\* Peut être utilisé comme raccourci.

## Fréquence

Cette fonction vous permet de régler les fréquences de votre radio par commandes vocales.

Etapes	L'utilisateur dit	Le système répond
1	"RADIO"	"RADIO"
2	"AM"	"FREQUENCE AM, S'IL VOUS PLAIT ?"
	"FM"	"FREQUENCE FM, S'IL VOUS PLAIT ?"
3	"<fréquence>"	"STATION <fréquence>"

\* La saisie de la fréquence peut s'effectuer de plusieurs façons. Se reporter aux informations ci-dessous afin d'obtenir des exemples concrets.

Bande FM : 87.5 à 108.0 par incréments de 0,1

- "Quatre-vingt-neuf point neuf" (89.9)
- "Quatre-vingt-dix point zéro" (90.0)
- "Cent point cinq" (100.5)

- "Cent un point un" (101.1)
- "Cent huit point zéro" (108.0)

Bande AM/MW : 531 à 1602 par incréments de 9



# Commande vocale

Bande AM/LW : 153 à 281 par incrément de 1

- "Cinq cent trente et un" (531)
- "Neuf cent" (900)
- "Mille quatre cent quarante" (1440)

- "Mille cinq cent trois" (1503)
- "Mille quatre-vingt" (1080)

## Enregistrer nom

Si vous avez réglé une station de radio, vous pouvez l'enregistrer avec un nom dans le répertoire.

Étapes	L'utilisateur dit	Le système répond
1	"RADIO"	"RADIO"
2	"ENREGISTRER NOM"	"ENREGISTRER NOM" "NOM S'IL VOUS PLAÎT?"
3	"<nom>"	"RÉPÉTEZ NOM S'IL VOUS PLAÎT"
4	"<nom>"	"ENREGISTREMENT NOM" "<nom> ENREGISTRÉ"

## Nom de radio

Cette fonction vous permet de rappeler une station de radio enregistrée.

Étapes	L'utilisateur dit	Le système répond
1	"RADIO"	"RADIO"
2	"NOM DE LA RADIO" <sup>a</sup>	"NOM S'IL VOUS PLAÎT?"
3	"<nom>"	"STATION <nom>"

\* Peut être utilisé comme raccourci.

## Supprimer nom

Cette fonction vous permet de supprimer une station de radio enregistrée.

Étapes	L'utilisateur dit	Le système répond
1	"RADIO"	"RADIO"
2	"SUPPRIMER NOM"	"NOM S'IL VOUS PLAÎT?"
3	"<nom>"	"SUPPRIMER <nom>"

# Commande vocale

Étapes	L'utilisateur dit	Le système répond
		"CONFIRMER OUI OU NON"
4	"OUI"	"SUPPRIMÉ"
	"NON"	"COMMANDE ANNULÉE"

## Ouvrir répertoire

Cette fonction permet au système de vous indiquer toutes les stations de radio enregistrées.

Étapes	L'utilisateur dit	Le système répond
1	"RADIO"	"RADIO"
2	"OUVRIR RÉPERTOIRE"	"OUVRIR <RÉPERTOIRE>"

## Supprimer répertoire

Cette fonction vous permet de supprimer d'un coup toutes les stations de radio enregistrées.

Étapes	L'utilisateur dit	Le système répond
1	"RADIO"	"RADIO"
2	"SUPPRIMER RÉPERTOIRE"	"SUPPRIMER RÉPERTOIRE" "CONFIRMER OUI OU NON"
3	"OUI"	"RÉPERTOIRE SUPPRIMÉ"
	"NON"	"COMMANDE ANNULÉE"

## Lecture

Cette fonction permet de faire basculer la source audio sur la radio.

Étapes	L'utilisateur dit	Le système répond
1	"RADIO"	"RADIO"
2	"DEMARRER LECTURE"	

# Commande vocale

## Entrée auxiliaire

Cette fonction permet de faire basculer la source audio sur l'appareil d'entrée auxiliaire branché.

Etapes	L'utilisateur dit	Le système répond
1	"APPAREIL EXTERNE"	"APPAREIL EXTERNE"
2	"ENTREE AUDIO"	"ENTREE AUDIO"

## Appareils externes - USB

Ces commandes vocales acceptent la fonctionnalité d'un appareil externe USB qu'il est possible de brancher au système audio.

## Vue d'ensemble

La vue d'ensemble ci-dessous indique les commandes vocales disponibles. Les listes suivantes donnent de plus amples informations sur le menu complet des commandes dans des cas bien précis.

"APPAREIL EXTERNE", "USB"
"AIDE"
"DEMARRER LECTURE"
"PLAGE" <sup>b</sup>
"LISTE D'ECOUTE" <sup>**</sup>
"DOSSIER" <sup>**</sup>
"LECTURE ALEATOIRE TOTALE"
"LECTURE ALEATOIRE DU DOSSIER"
"LECTURE ALEATOIRE DE LA LISTE D'ECOUTE"
"ARRETER LA LECTURE ALEATOIRE"
"REPETER PLAGE"
"REPETER DOSSIER"
"ARRETER REPETITION"

\* Peut être utilisé comme raccourci.

\*\* Il est impératif d'attribuer des noms de fichiers spéciaux aux listes d'écoute et aux dossiers activés par commande vocale. Voir **Généralités** (page 308).

# Commande vocale

## Lecture USB

Cette fonction vous permet de faire basculer la source audio sur l'appareil USB branché.

Etapes	L'utilisateur dit	Le système répond
1	"APPAREIL EXTERNE"	"APPAREIL EXTERNE"
2	"USB"	"USB"
3	"DEMARRER LECTURE"	

## Plage USB

Vous pouvez choisir une plage directement sur votre appareil USB.

Etapes	L'utilisateur dit	Le système répond
1	"APPAREIL EXTERNE"	"APPAREIL EXTERNE"
2	"USB"	"USB"
3	"PLAGE"	"NUMÉRO PLAGE S'IL VOUS PLAÎT?"
4	"<un numéro entre 1 et 99>"**	"PLAGE <numéro>"

\* De plus, il est possible de parler des nombres de 4 chiffres maximum (par exemple "2", "4", "5" pour la plage 245)

## Appareils externes - iPod

Ces commandes vocales acceptent la fonctionnalité d'un iPod qu'il est possible de brancher au système audio.

## Vue d'ensemble

La vue d'ensemble ci-dessous indique les commandes vocales disponibles. Les listes suivantes donnent de plus amples informations sur le menu complet des commandes dans des cas bien précis.

<b>"APPAREIL EXTERNE", "IPOD"</b>
"AIDE"
"DEMARRER LECTURE"
"PLAGE" <sup>b</sup>
"LISTE D'ECOUTE" <sup>**</sup>

## Commande vocale

"APPAREIL EXTERNE", "IPOD"
"LECTURE ALEATOIRE TOTALE"
"LECTURE ALEATOIRE DE LA LISTE D'ECOUTE"
"ARRETER LA LECTURE ALEATOIRE"
"REPETER PLAGE"
"ARRETER REPETITION"

\* Peut être utilisé comme raccourci.

\*\* Il est impératif d'attribuer des noms de fichiers spéciaux aux listes d'écoute activées par commande vocale. Voir **Généralités** (page 308).

### Plage iPod

Vous pouvez choisir une plage figurant sur la liste "tous les titres" directement sur votre iPod.

Etapes	L'utilisateur dit	Le système répond
1	"APPAREIL EXTERNE"	"APPAREIL EXTERNE"
2	"IPOD"	"IPOD"
3	"PLAGE" <sup>b</sup>	"NUMÉRO PLAGE S'IL VOUS PLAÎT?"
4	"<un numéro entre 1 et 99>"**	"PLAGE <numéro>"

\* Peut être utilisé comme raccourci.

\*\* De plus, il est possible de parler des nombres de 5 chiffres maximum (par exemple "5", "2", "4", "5", "3" pour la plage 52453), allant jusqu'à 65535.

### Liste d'écoute de l'iPod

Vous pouvez choisir une liste d'écoute directement sur votre iPod.

# Commande vocale

Étapes	L'utilisateur dit	Le système répond
1	"APPAREIL EXTERNE"	"APPAREIL EXTERNE"
2	"IPOD"	"IPOD"
3	"LISTE D'ECOUTE""	"NUMERO DE LISTE D'ECOUTE S'IL VOUS PLAIT ?"
4	"<un numéro entre 1 et 10>"	"LISTE D'ECOUTE <numéro>"

\* Il est impératif d'attribuer des noms de fichiers spéciaux aux listes d'écoute activées par commande vocale. Voir **Généralités** (page 308).

## COMMANDES DE TÉLÉPHONE

### Téléphone

Votre système de téléphone vous permet de créer un répertoire supplémentaire. Les contacts enregistrés peuvent être appelés par commande vocale. Les numéros de téléphone enregistrés à l'aide de la commande vocale sont enregistrés sur le système du véhicule et non pas dans votre téléphone.

### Vue d'ensemble

La vue d'ensemble ci-dessous indique les commandes vocales disponibles. Les listes suivantes donnent de plus amples informations sur le menu complet des commandes dans des cas bien précis.

<b>"TELEPHONE"</b>
"AIDE"
"NOM DU PORTABLE" <sup>a, b</sup>
"APPELER NUMÉRO" <sup>a</sup>
"APPELER NOM" <sup>a</sup>
"SUPPRIMER NOM"
"SUPPRIMER RÉPERTOIRE"
"OUVRIR RÉPERTOIRE"
"ENREGISTRER NOM"
"RAPPELER" <sup>a</sup>

# Commande vocale

<b>"TELEPHONE"</b>
"ACCEPTER APPELS"
"REFUSER APPELS"

\* Peut être utilisé comme raccourci.

## Fonctions du téléphone

### Appeler numéro

Les numéros de téléphone peuvent être appelés après avoir donné la commande vocale de l'étiquette d'identification.

Etapes	L'utilisateur dit	Le système répond
1	"TELEPHONE"	"TELEPHONE"
2	"APPELER NUMÉRO" <sup>a</sup>	"NUMÉRO S'IL VOUS PLAÎT?"
3	"<numéro de téléphone>"	"<numéro de téléphone> CONTINUER?"
4	"APPELER"	"APPEL EN COURS"
	"CORRECTION"	"<répéter la dernière partie du numéro> CONTINUER?"

\* Peut être utilisé comme raccourci.

### Appeler nom

Les numéros de téléphone peuvent être appelés après avoir donné la commande vocale de l'étiquette d'identification.

Etapes	L'utilisateur dit	Le système répond
1	"TELEPHONE"	"TELEPHONE"
2	"APPELER NOM" <sup>a</sup>	"NOM S'IL VOUS PLAÎT?"
3	"<nom>"	"APPELER <nom>" "CONFIRMER OUI OU NON"

# Commande vocale

Etapes	L'utilisateur dit	Le système répond
4	"OUI"	"APPEL EN COURS"
	"NON"	"COMMANDE ANNULÉE"

\* Peut être utilisé comme raccourci.

## Rappeler

Cette fonction vous permet de recomposer le dernier numéro de téléphone appelé.

Etapes	L'utilisateur dit	Le système répond
1	"TELEPHONE"	"TELEPHONE"
2	"RAPPELER" <sup>a</sup>	"RAPPELER" "CONFIRMER OUI OU NON"
3	"OUI"	"APPEL EN COURS"
	"NON"	"COMMANDE ANNULÉE"

\* Peut être utilisé comme raccourci.

## Nom du portable

Cette fonction vous permet d'accéder aux numéros de téléphone enregistrés avec une étiquette d'identification dans votre téléphone mobile.

Etapes	L'utilisateur dit	Le système répond
1	"TELEPHONE"	"TELEPHONE"
2	"NOM DU PORTABLE" <sup>a,b</sup>	"NOM DU PORTABLE" "<dialogue dépendant du téléphone>"

\* Peut être utilisé comme raccourci.

## DTMF (Composition avec tonalité)

Cette fonction permet de transférer les numéros parlés en tonalités DTMF. Par exemple d'interroger à distance votre répondeur domestique ou de saisir un numéro PIN, etc...

**Note :** DTMF peut uniquement être utilisé pendant un appel en cours. Actionner la touche VOICE et attendre que le système se manifeste.

Ne fonctionne que sur les véhicules équipés d'une touche VOICE spéciale.



# Commande vocale

Etapes	L'utilisateur dit	Le système répond
1		"NUMÉRO S'IL VOUS PLAÎT?"
2	"<numéros 1 à 9, zéro, dièse, étoile>"	

## Créer un répertoire

### Enregistrer nom

La commande "ENREGISTRER NOM" permet d'enregistrer de nouvelles entrées. Cette fonction peut être utilisée pour composer un numéro en utilisant le nom plutôt que le numéro de téléphone.

Etapes	L'utilisateur dit	Le système répond
1	"TELEPHONE"	"TELEPHONE"
2	"ENREGISTRER NOM"	"ENREGISTRER NOM" "NOM S'IL VOUS PLAÎT?"
3	"<nom>"	"RÉPÉTEZ NOM S'IL VOUS PLAÎT"
4	"<nom>"	"ENREGISTREMENT NOM" "<nom> ENREGISTRÉ" "NUMÉRO S'IL VOUS PLAÎT?"
5	"<numéro de téléphone>"	"<numéro de téléphone>"
6	"ENREGISTRER"	"ENREGISTREMENT NUMÉRO" "<numéro de téléphone>" "NUMÉRO ENREGISTRÉ"

### Supprimer nom

Les noms enregistrés peuvent également être supprimés du répertoire.

Etapes	L'utilisateur dit	Le système répond
1	"TELEPHONE"	"TELEPHONE"
2	"SUPPRIMER NOM"	"NOM S'IL VOUS PLAÎT?"
3	"<nom>"	"SUPPRIMER <nom>"

# Commande vocale

Étapes	L'utilisateur dit	Le système répond
		"CONFIRMER OUI OU NON"
4	"OUI"	"<nom> SUPPRIMÉ"
	"NON"	"COMMANDE ANNULÉE"

## Ouvrir répertoire

Utilisez cette fonction pour que le système vous donne tous les contacts enregistrés.

Étapes	L'utilisateur dit	Le système répond
1	"TELEPHONE"	"TELEPHONE"
2	"OUVRIR RÉPERTOIRE"	"OUVRIR RÉPERTOIRE"

## Supprimer répertoire

Cette fonction vous permet de supprimer tous les contacts d'un coup.

Étapes	L'utilisateur dit	Le système répond
1	"TELEPHONE"	"TELEPHONE"
2	"SUPPRIMER RÉPERTOIRE"	"SUPPRIMER RÉPERTOIRE" "CONFIRMER OUI OU NON"
3	"OUI"	"RÉPERTOIRE SUPPRIMÉ"
	"NON"	"COMMANDE ANNULÉE"

## Réglages principaux

### Refuser les appels

Il est possible de régler le refus automatique des appels par commande vocale.

# Commande vocale

Étapes	L'utilisateur dit	Le système répond
1	"TELEPHONE"	"TELEPHONE"
2	"REFUSER APPELS"	"REFUSER APPELS"
	"ACCEPTER APPELS"	"ACCEPTER APPELS"

\* utilisez cette commande pour annuler le mode refuser

## COMMANDES DE CHAUFFAGE, VENTILATION ET CLIMATISATION

### Climatisation

Les commandes vocales de climatisation prennent en charge la fonctionnalité des réglages de vitesse de ventilateur, de température et de mode. Les fonctions ne sont pas toutes disponibles sur tous les véhicules.

### Vue d'ensemble

La vue d'ensemble ci-dessous indique les commandes vocales disponibles. Les listes suivantes donnent de plus amples informations sur le menu complet des commandes dans des cas bien précis.

<b>"CLIMATISATION"</b>
"AIDE"
"VENTILATEUR" <sup>a</sup>
"ACTIVER DÉGIVRAGE/ACTIVER DÉSEMBUAGE" <sup>a</sup>
"DÉSACTIVER DÉGIVRAGE/DÉSACTIVER DÉSEMBUAGE" <sup>a</sup>
"TEMPÉRATURE" <sup>a</sup>
"MODE AUTOMATIQUE" <sup>a</sup>

\* Peut être utilisé comme raccourci. Dans les véhicules équipés d'un module de langue Anglais, le raccourci "VENTILATEUR" n'est pas disponible.

### Ventilateur

Cette fonction vous permet de régler la vitesse du ventilateur.

## Commande vocale

Étapes	L'utilisateur dit	Le système répond
1	"CLIMATISATION"	"CLIMATISATION"
2	"VENTILATEUR" <sup>a</sup>	"VITESSE VENTILATEUR, S'IL VOUS PLAÎT?"
3	"MINIMUM"	"VENTILATEUR MINIMUM"
	"<un numéro entre 1 et 7>"	"VENTILATEUR <numéro>"
	"MAXIMUM"	"VENTILATEUR MAXIMUM"

\* Peut être utilisé comme raccourci. Dans les véhicules équipés d'un module de langue Anglais, le raccourci "VENTILATEUR" n'est pas disponible.

### Dégivrage/Désembuage

Étapes	L'utilisateur dit	Le système répond
1	"CLIMATISATION"	"CLIMATISATION"
2	"ACTIVER DEGIVRAGE/ACTIVER DESEMBUAGE" <sup>*</sup>	"ACTIVER DEGIVRAGE/ACTIVER DESEMBUAGE"
	"DESACTIVER DEGIVRAGE/DESACTIVER DESEMBUAGE" <sup>*</sup>	"DESACTIVER DEGIVRAGE/DESACTIVER DESEMBUAGE"

\* Peut être utilisé comme raccourci.

### Température

Cette fonction vous permet de régler la température.

Étapes	L'utilisateur dit	Le système répond
1	"CLIMATISATION"	"CLIMATISATION"
2	"TEMPÉRATURE" <sup>a</sup>	"TEMPÉRATURE, S'IL VOUS PLAÎT?"
3	"MINIMUM"	"TEMPÉRATURE MINIMUM"

## Commande vocale

Etapes	L'utilisateur dit	Le système répond
	"<un numéro entre 15 et 29 °C par incréments de 0,5>" ou "<un numéro entre 59 et 84 °F>"	"TEMPÉRATURE <numéro>"
	"MAXIMUM"	"TEMPÉRATURE MAXIMUM"

\* Peut être utilisé comme raccourci.

### Mode AUTO

Etapes	L'utilisateur dit	Le système répond
1	"CLIMATISATION"	"CLIMATISATION"
2	"MODE AUTOMATIQUE" <sup>a</sup>	"MODE AUTOMATIQUE"

\* Peut être utilisé comme raccourci. Peut être désactivé en sélectionnant une température ou une vitesse de ventilateur différente.

## GÉNÉRALITÉS

### ATTENTION

❗ Procéder avec précaution lors de la manipulation d'appareils externes à connecteurs exposés (tel que le connecteur USB). Lorsque cela s'avère possible, toujours replacer l'obturateur/l'écran de protection. Il peut se produire une décharge électrostatique qui risque d'endommager l'appareil.

❗ Ne pas toucher ou manipuler la prise USB du véhicule. Obturer la prise lorsqu'elle n'est pas utilisée.

❗ Utiliser uniquement des appareils USB à mémoire de grande capacité.

❗ Toujours basculer votre autoradio sur une autre source (par exemple la radio) avant de débrancher l'appareil USB.

❗ Ne pas poser ou brancher de concentrateurs ou séparateurs USB.

**Note :** Le système est conçu uniquement pour identifier et lire des fichiers audio adaptés provenant d'un appareil USB à mémoire de grande capacité ou d'un iPod. Le fonctionnement de tous les appareils USB avec ce système ne peut pas être garanti.

**Note :** Il est possible de brancher des appareils compatibles à l'aide d'un câble USB traînant ainsi que ceux qui se branchent directement à la prise USB du véhicule (par exemple les cartes mémoire et clés USB).

**Note :** Il se peut que certains appareils USB avec une consommation électrique plus élevée ne soient pas compatibles (par exemple certains lecteurs de disque dur plus importants).

**Note :** La durée d'accès pour la lecture des fichiers sur l'appareil externe diffère en fonction de la structure du fichier, sa taille et le contenu de l'appareil.

Le système accepte une gamme variée d'appareils externes qui s'intègrent entièrement à votre autoradio via la prise USB et la prise de signaux d'entrée auxiliaires. L'autoradio permet de commander l'appareil externe, une fois ce dernier branché.

Des appareils compatibles typiques sont énumérés ci-dessous :

- Clés USB
- Lecteurs de disque dur portables USB
- Certains lecteurs MP3 avec connexion USB
- Lecteurs multimédia iPod (se reporter à **www.ford-mobile-connectivity.com** pour la dernière liste de compatibilité en date).

Le système est compatible avec USB 2.0 Full Speed, conforme à USB 1.1 Host et accepte les systèmes à fichiers FAT 16/32.

## Informations sur les structures de fichiers audio pour appareils externes

### USB

Créer uniquement une partition simple sur l'appareil USB.

Il est recommandé de placer les fichiers MP3 dans un dossier.

Si des listes d'écoute sont créées, elle doivent contenir les chemins d'accès au fichier corrects ainsi que la référence correcte à l'appareil USB en question. Il est préférable de créer la liste d'écoute après avoir transféré les fichiers audio sur l'appareil USB.

Créer impérativement les listes d'écoute au format .m3u.

Les fichiers audio doivent être au format .m3u.

# Connectivité

Ne pas excéder les limites suivantes :

- 1 000 articles par dossier (fichiers, dossiers et listes d'écoute)
- 5 000 dossiers par appareil USB (listes d'écoute incluses)
- 8 niveaux de sous-dossier.

Pour activer la commande vocale des dossiers et listes d'écoute personnalisés, suivre la procédure ci-dessous :

- Créer des dossiers dont le nom présente la structure suivante : **"Ford<\*>"** <\*> représente un chiffre de 1 à 10. Par exemple **"Ford3"** sans suffixe.
- Créer des listes d'écoute dont le nom présente la structure suivante : **"Ford<\*>.m3u"** <\*> représente un chiffre de 1 à 10. Par exemple **"Ford5.m3u"** sans espace entre **"Ford"** et le chiffre.

Après quoi il sera possible de sélectionner les dossiers et listes d'écoute personnalisés au moyen de la commande vocale.

## iPod

Pour activer la commande vocale des listes d'écoute personnalisées, créer des listes d'écoute dont le nom présente la structure suivante : **"Ford<\*>"** <\*> représente un chiffre de 1 à 10. Par exemple **"Ford7"** sans espace entre **"Ford"** et le chiffre.

Après quoi il sera possible de sélectionner les listes d'écoute personnalisées au moyen de la commande vocale.

## BRANCHEMENT D'UN DISPOSITIF EXTERNE

### AVERTISSEMENT



Veiller à ce que l'appareil externe soit solidement fixé à l'intérieur du véhicule et que les connexions traînantes n'obstruent pas les commandes du conducteur.

Il est possible de brancher des appareils externes à l'aide de la prise de signaux d'entrée auxiliaire et du port USB. Voir **Prise d'entrée auxiliaire** (page 131). Voir **Port USB** (page 131).

### Connexion

Brancher l'appareil et si nécessaire le fixer pour l'empêcher de bouger à l'intérieur du véhicule.

### Brancher un iPod

Brancher le câble USB de l'iPod à la prise USB du véhicule.

# Connectivité

## BRANCHEMENT D'UN DISPOSITIF EXTERNE - VÉHICULES AVEC: BLUETOOTH

### Branchement d'un dispositif audio Bluetooth

#### ATTENTION

⚠ Comme divers accords existent, les fabricants peuvent instaurer une variété de profils dans leurs dispositifs Bluetooth. Il est possible que pour cette raison une incompatibilité se produise entre le téléphone et le système Bluetooth, ce qui peut dans certains cas limiter la performance du système. Pour éviter cette situation, utiliser uniquement les dispositifs recommandés.

Veuillez visiter le site [www.ford-mobile-connectivity.com](http://www.ford-mobile-connectivity.com) pour de plus amples informations.

### Effectuer une liaison bonding du dispositif

Pour connecter le dispositif au système, suivre la même procédure que pour les téléphones mains libres Bluetooth. Voir **Configuration Bluetooth** (page 286).

### Utilisation du dispositif

**Note :** *Les touches de recherche et les informations de fichier ne fonctionnent que sur certains téléphones et appareils.*

Sélectionner Bluetooth audio comme source active.

1. Sélectionner **AUX**.
2. Appuyez sur les touches flèche haut et bas pour sélectionner la fonction souhaitée.
3. Appuyez sur la touche **OK**.

Les pistes peuvent être lues en passant à la piste suivante et en revenant à la piste précédente à l'aide des commandes au volant ou directement à partir des commandes de l'autoradio.

### Commande audio

Appuyez sur les touches de recherche vers le haut et vers le bas pour faire défiler les pages vers l'avant ou l'arrière.

Maintenez les touches de recherche enfoncées pour activer le retour/l'avance rapide dans le contenu des pages.

Appuyez sur la touche **INFO** ou sur la touche de fonction 4 pour que les informations suivantes s'affichent :

- Titre.
- Artiste.
- Album.
- Nom de fichier.

## UTILISATION D'UN DISPOSITIF USB

Différentes icônes servent à identifier les divers types de fichiers, dossiers audio, etc...



L'appareil USB est la source active



Dossier



Liste d'écoute



Album



Artiste



# Connectivité



Nom du fichier



Titre de plage



Information non disponible.

## Utilisation

Sélectionnez l'appareil USB en tant que source audio en appuyant plusieurs fois sur la touche **AUX** jusqu'à ce que l'écran USB apparaisse sur l'afficheur. Une fois l'appareil USB branché, la lecture de la première plage du premier dossier commence automatiquement. Ensuite, après avoir changé de source audio, la position de lecture sur l'appareil USB est retrouvée.

Pour naviguer dans le contenu de l'appareil USB, appuyez une fois sur la touche flèche vers le haut/bas ou sur la touche **OK**.

Les informations relatives aux plages ainsi que d'autres informations importantes décrites ci-dessous apparaissent sur l'afficheur :

- Une barre de défilement vertical située sur la droite de l'afficheur indique la position actuelle de Vue du dossier.
- Lorsque ">" suit une entrée, cela indique qu'il est possible de lire les entrées se trouvant au niveau inférieur (par exemple un dossier portant le nom d'un album contenant des plages d'album).

- Lorsque ">" précède une entrée, cela indique qu'il est possible de lire les entrées se trouvant au niveau supérieur.
- Des icônes situées à gauche du nom de plage/dossier indiquent le type de fichier/dossier. Reportez-vous à la liste pour obtenir des informations explicatives sur les icônes.

Pour naviguer dans le contenu de l'appareil USB, utilisez les touches flèche vers le haut/bas pour faire défiler les listes et les touches flèche vers la gauche/droite pour monter ou descendre dans l'arborescence du dossier. Une fois que votre piste, liste de lecture ou dossier souhaité(e) est mis(e) en évidence, appuyez sur la touche **OK** pour commencer la lecture.

**Note :** Si vous désirez sauter au niveau le plus haut du contenu de l'appareil USB, maintenez enfoncée la touche flèche vers la gauche.

## Commande audio

Appuyez sur les touches de recherche vers le haut et vers le bas pour faire défiler les plages vers l'avant ou l'arrière.

Maintenez les touches de recherche enfoncées pour activer le retour/l'avance rapide dans le contenu des plages.

Utilisez les touches de fonction afin d'activer le mode aléatoire, repeat et scan en fonction de l'appareil, des dossiers et des listes de lecture.

Appuyez sur la touche **INFO** ou sur la touche de fonction 4 pour que les informations suivantes s'affichent :

- titre
- artiste
- album
- nom de dossier
- nom de fichier.

# Connectivité

## UTILISATION D'UN IPOD

Différentes icônes servent à identifier les divers types de fichiers, dossiers audio, etc...



L'iPod est la source active



Liste d'écoute de l'iPod



Artiste de l'iPod



Album de l'iPod



Genre de l'iPod



Chanson de l'iPod



Catégorie générique de l'iPod



Fichier multimédia générique de l'iPod

### Utilisation

Connectez l'iPod. Voir **Branchement d'un dispositif externe** (page 309).

Sélectionnez l'iPod en tant que source audio en appuyant plusieurs fois sur la touche **AUX** jusqu'à ce que l'écran iPod apparaisse sur l'afficheur.

La liste du menu de l'iPod permettant de parcourir le contenu apparaît sur l'écran de l'autoradio. La navigation dans le contenu s'effectue selon les mêmes principes que ceux de l'utilisation de l'iPod autonome (par exemple recherche par artiste, titre, etc...). Pour parcourir le contenu de l'iPod, appuyez sur la touche flèche vers le haut/bas ou sur la touche OK une fois.

Les informations relatives aux plages ainsi que d'autres informations importantes décrites ci-dessous apparaissent sur l'afficheur :

- Une barre de défilement vertical située sur la droite de l'afficheur indique la position actuelle de Vue de liste.
- Lorsque ">" suit une entrée, cela indique qu'il est possible de lire les entrées se trouvant au niveau inférieur (par exemple tous les albums composés par le même artiste).
- Lorsque ">" précède une entrée, cela indique qu'il est possible de lire les entrées se trouvant au niveau supérieur.
- Une icône sur la gauche indique le type de liste actuellement affichée (par exemple liste d'albums). Reportez-vous à la liste pour obtenir des informations explicatives sur les icônes.

Pour naviguer dans le contenu de l'iPod, utilisez les touches flèche vers le haut/bas pour faire défiler les listes et les touches flèche vers la gauche/droite pour monter ou descendre dans l'arborescence. Lorsque la plage, la liste d'écoute, l'album, l'artiste ou le genre désiré(e) est mis(e) en surbrillance, appuyez sur la touche OK pour sélectionner la lecture.

**Note :** Si vous désirez sauter au niveau le plus haut du contenu de l'iPod, maintenez enfoncée la touche flèche vers la gauche.

## Commande audio

Appuyez sur les touches de recherche vers le haut et vers le bas pour faire défiler les plages vers l'avant ou l'arrière.

Maintenez les touches de recherche enfoncées pour activer le retour/l'avance rapide dans le contenu des plages.

Utilisez les touches de fonction pour activer la lecture aléatoire et lecture répétée des listes d'écoute.

Appuyez sur la touche de fonction 3 pour balayer l'intégralité de l'appareil ou une liste d'écoute s'il/elle est en cours de fonctionnement.

Appuyez sur la touche **INFO** ou sur la touche de fonction 4 pour que les informations suivantes s'affichent :

- titre
- artiste
- album.

# Introduction à la navigation

## GÉNÉRALITÉS

Pour accéder aux fonctions du système, appuyer sur la touche correspondante de la façade. Le mode sélectionné s'affichera.

### Mode une heure

Afin d'économiser la batterie, le système peut être réglé pour ne fonctionner que pendant une heure. Si le contact est coupé, appuyer sur la touche ON/OFF pour mettre en marche le système. Le système s'éteint automatiquement au bout d'une heure.

### Remarques relatives au système

#### AVERTISSEMENTS



La vitesse maximum indiquée peut ne pas être applicable pour votre véhicule. Vous êtes responsable à tout moment du contrôle du véhicule, de la supervision des systèmes et du respect des limites de vitesse.



Le verre de l'écran à cristaux liquides peut se casser en cas de choc avec un objet dur. Si le verre se brise, ne pas toucher la matière cristalline liquide. En cas de contact avec la peau, la laver immédiatement à l'eau et au savon.



Cet appareil est un produit laser de haute qualité qui emploie un rayon laser invisible. S'il est manipulé incorrectement, il peut émettre des rayons dangereux. Ne pas essayer de regarder par les ouvertures de l'appareil.

#### ATTENTION



Ne pas utiliser des CD de forme irrégulière ou munis d'un film de protection anti-rayures ou d'étiquettes auto-adhésives. Les réclamations en garantie ne seront pas acceptées lorsque ce type de disque est trouvé à l'intérieur d'un appareil retourné pour réparation.

#### ATTENTION



Ne pas nettoyer l'appareil avec des solvants ou des produits de nettoyage en aérosol. Utiliser uniquement un chiffon humide.



Ne pas insérer de corps étrangers dans les lecteurs de disque ou les fentes de carte média de l'appareil.



Ne pas insérer plus d'un disque à la fois dans le lecteur.



Utiliser uniquement des disques de 12 cm (4,7 pouces) ou des disques de 8 cm (3,1 pouces) avec un adaptateur approprié.



Ne pas essayer d'ouvrir l'appareil. En cas de dysfonctionnement de l'appareil, consulter votre concessionnaire.



L'utilisation incorrecte de réglages et de connexions autres que ceux décrits dans le présent manuel risque d'endommager l'appareil.



Ne pas tourner la clé de contact ou ne pas essayer de démarrer le moteur pendant la mise à jour du logiciel.

Il est recommandé d'utiliser ce système lorsque la clé de contact est en position Accessoires ou lorsque le moteur est en marche. En cas d'utilisation prolongée du système moteur arrêté, il faut faire attention de ne pas décharger la batterie.

## SÉCURITÉ ROUTIÈRE

#### AVERTISSEMENTS



Ce système vous fournit des informations qui vous aideront à atteindre votre destination rapidement et en toute sécurité.

# Introduction à la navigation

---

## AVERTISSEMENTS



Pour des raisons de sécurité, la programmation du système doit être effectuée uniquement lorsque le véhicule est à l'arrêt.



Ce système n'est d'aucune utilité pour les panneaux stop, feux tricolores, zones en travaux ou autres informations essentielles pour la sécurité.



N'utilisez pas le système tant que vous ne vous êtes pas familiarisé avec son fonctionnement.



Ne regardez l'affichage du système que si les conditions de conduite vous le permettent.

---

## Informations relatives à la sécurité

Veillez lire et respecter toutes les précautions relatives à la sécurité. Le non-respect de ces instructions peut accroître les risques de collision et de blessures corporelles. Ford Motor Company ne peut être responsable de dommages de quelque nature que ce soit découlant du non-respect de ces instructions.

Si vous devez visualiser en détails les instructions d'itinéraire, quittez la route et arrêtez-vous à un endroit où vous pouvez stationner sans danger.

N'utilisez pas le système de navigation pour localiser les services d'urgence.

Pour utiliser le système avec le maximum d'efficacité et de sécurité, utilisez toujours les informations de navigation les plus récentes. Votre concessionnaire sera en mesure de vous renseigner sur ce point.

## Vue d'ensemble du bloc de commande du système d'aide à la navigation

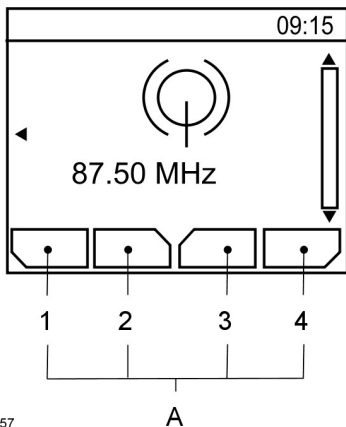

### A Descriptions des touches de fonction 1 à 4

Les touches de fonction 1 à 4 dépendent du contexte et changent selon le mode actuel du système audio. Les descriptions des fonctions sont indiquées en bas de l'afficheur.

E104157

# Vue d'ensemble du bloc de commande du système d'aide à la navigation

## Véhicules avec système d'aide à la navigation à CD-SD

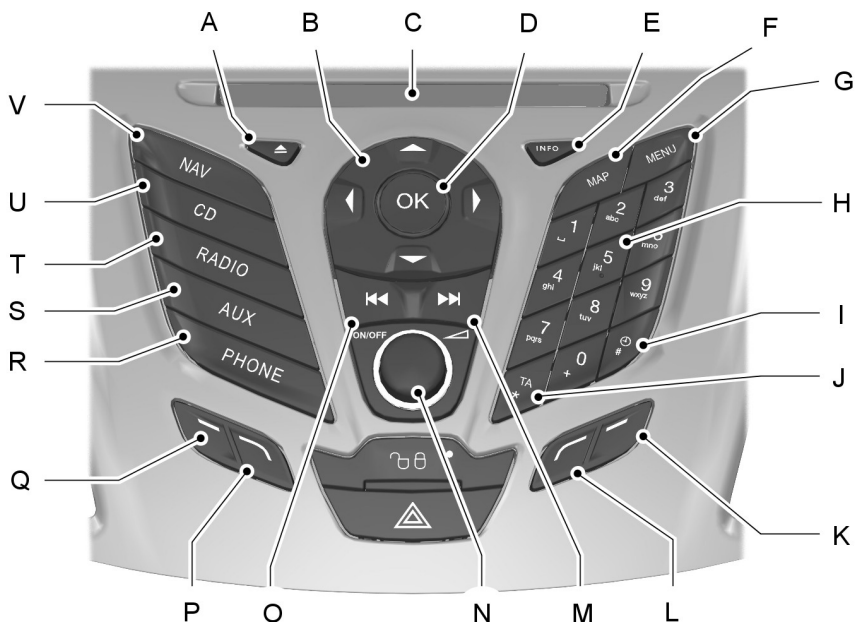

E129241

- A Ejection de CD.
- B Flèches nav.
- C Ouverture de CD.
- D OK.
- E Informations.
- F Sélection de carte. Voir **Affichages d'itinéraires** (page 329).
- G Sélection de menu. Voir **Réglages du système** (page 325).
- H Clavier téléphonique et préreglages de stations. Voir **Fonctionnement de l'autoradio** (page 276). Voir **Menus de l'autoradio** (page 279). Voir **Téléphone** (page 286).
- I Montre de bord. Voir **Réglages du système** (page 325).
- J Infos routières. Voir **Fonction TMC** (page 331).

## Vue d'ensemble du bloc de commande du système d'aide à la navigation

---

- K Fonction 4.
- L Fonction 3.
- M Touche de recherche vers le haut. Sélection des plages de CD. Voir **Commande de recherche des stations** (page 276). Voir **Sélection d'une plage musicale** (page 281).
- N Commande marche/arrêt et volume. Voir **Commande de marche/arrêt** (page 276).
- O Touche de recherche vers le bas. Sélection des plages de CD. Voir **Commande de recherche des stations** (page 276). Voir **Sélection d'une plage musicale** (page 281).
- P Fonction 2.
- Q Fonction 1.
- R Sélection de téléphone. Voir **Téléphone** (page 286).
- S Sélection du mode appareil Auxiliaire. Voir **Prise d'entrée auxiliaire (AUX IN)** (page 284).
- T Sélection du mode Radio. Voir **Fonctionnement de l'autoradio** (page 276). Voir **Menus de l'autoradio** (page 279).
- U Sélection du mode CD. Voir **Lecteur de disque compact** (page 281).
- V Sélection de navigation Voir **Réglages du système** (page 325).



# Vue d'ensemble du bloc de commande du système d'aide à la navigation

## Véhicules avec système d'aide à la navigation à CD-SD Sony

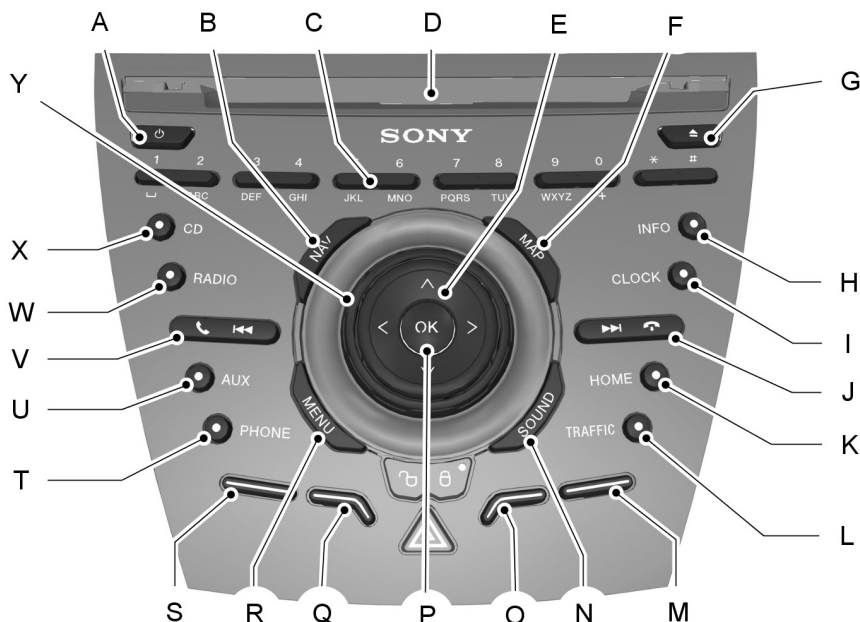

E129242

- A Touche marche/arrêt. Voir **Commande de marche/arrêt** (page 276).
- B Sélection de navigation Voir **Réglages du système** (page 325).
- C Clavier téléphonique et pré-réglages de stations. Voir **Fonctionnement de l'autoradio** (page 276). Voir **Menus de l'autoradio** (page 279). Voir **Téléphone** (page 286).
- D Ouverture de CD.
- E Flèches nav.
- F Sélection de carte. Voir **Affichages d'itinéraires** (page 329).
- G Ejection de CD.
- H Informations.
- I Montre de bord. Voir **Réglages du système** (page 325).

## Vue d'ensemble du bloc de commande du système d'aide à la navigation

---

- J Touche de recherche vers le haut. Sélection de plages CD. Fin d'appel. Voir **Commande de recherche des stations** (page 276). Voir **Sélection d'une plage musicale** (page 281). Voir **Utilisation du téléphone** (page 288).
- K Sélection home. Voir **Réglages du système** (page 325).
- L Infos routières. Voir **Fonction TMC** (page 331).
- M Fonction 4.
- N Sélection son. Voir **Bouton de réglage du son** (page 276).
- O Fonction 3.
- P OK.
- Q Fonction 2.
- R Sélection de menu. Voir **Réglages du système** (page 325).
- S Fonction 1.
- T Sélection de téléphone. Voir **Téléphone** (page 286).
- U Sélection du mode appareil Auxiliaire. Voir **Prise d'entrée auxiliaire (AUX IN)** (page 284).
- V Touche de recherche vers le bas. Sélection de plages CD. Accepter l'appel. Voir **Commande de recherche des stations** (page 276). Voir **Sélection d'une plage musicale** (page 281). Voir **Utilisation du téléphone** (page 288).
- W Sélection du mode Radio. Voir **Fonctionnement de l'autoradio** (page 276). Voir **Menus de l'autoradio** (page 279).
- X Sélection du mode CD. Voir **Lecteur de disque compact** (page 281).
- Y Commande de volume.

# Vue d'ensemble du bloc de commande du système d'aide à la navigation

---

## CHARGEMENT DES DONNÉES DE NAVIGATION

### Chargement des données d'aide à la navigation



E129900

1. Chargez la carte SD de navigation dans la fente.
2. Appuyez sur le bouton NAV. L'avertissement relatif à la sécurité routière s'affiche à l'écran.
3. Utilisez les touches flèche vers le haut et le bas pour sélectionner la fonction souhaitée.
4. Appuyez sur la touche OK pour confirmer votre choix.

Pour obtenir les mises à jour des cartes et les mises à niveau du système, veuillez consulter votre concessionnaire.

# Démarrage rapide de la navigation

## Véhicules avec système d'aide à la navigation embarqué

### ATTENTION

! L'utilisation du système lorsque le moteur est arrêté vide la batterie.

**Note :** L'envoi et la réception de messages textes (SMS) vous seront facturés.

**Note :** Reportez-vous au manuel de votre téléphone pour tout détail sur les fonctions et l'utilisation du téléphone.

**Note :** Conservez le code d'activation (imprimé sur le guide d'installation) en lieu sûr.

**Note :** Conservez le message texte d'activation dans la boîte d'entrée de votre téléphone mobile.

## Compatibilité des téléphones

### ATTENTION

! Comme aucun accord commun n'existe, les fabricants de téléphones mobiles peuvent instaurer une variété de profils dans leurs dispositifs Bluetooth. Il est possible que pour cette raison une incompatibilité se produise entre le téléphone et le système mains libres, ce qui peut dans certains cas détériorer considérablement la performance du système. Pour éviter cette situation, utiliser uniquement les téléphones recommandés.

Veuillez visiter le site [www.ford-mobile-connectivity.com](http://www.ford-mobile-connectivity.com) pour de plus amples informations.

## Installation de la carte micro SD

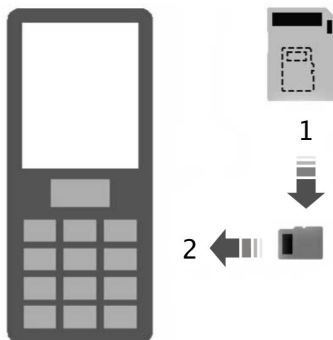

E114212

1. Retirez la carte micro SD de l'adaptateur.
2. Insérez la carte micro SD dans le téléphone mobile.

## Activation du système de navigation sur téléphone mobile

**Note :** L'autoradio doit être allumé avant le branchement du téléphone mobile sur le récepteur GPS embarqué.

**Note :** L'application Ford Mobile Navigation doit être installée et activée dans votre téléphone mobile.

**Note :** Il est possible d'activer un **maximum** de trois téléphones.

**Note :** Des instructions détaillées sont disponibles sur la carte micro SD et sur [www.ford-mobile-connectivity.com](http://www.ford-mobile-connectivity.com).

Pour connecter le dispositif au système, suivre la même procédure que pour les téléphones mains libres Bluetooth. Voir **Configuration Bluetooth** (page 286).

1. Allumez la radio.

# Démarrage rapide de la navigation



E114213

2. Allumez votre téléphone mobile et lancez l'application "Ford Mobile Navigation".
3. Choisissez "Destination".
4. Choisissez "Adresse".
5. Changez les options d'itinéraire au besoin et lancez le guidage routier.
6. L'écran du véhicule affiche les informations directionnelles. Des instructions vocales sont diffusées par les haut-parleurs du véhicule.

**Note:** *Votre téléphone mobile affiche votre position actuelle.*

7. Vous pouvez quitter l'application et reprendre le guidage routier après avoir redémarré l'application.

## Véhicules avec système d'aide à la navigation CD-SD ou système d'aide à la navigation Sony CD-SD

Ce système inclut une multitude de fonctions, tout en restant simple d'utilisation. Le guidage routier est affiché sur l'écran d'affichage. Ce dernier fournit des informations complètes sur l'utilisation du système par le biais de menus, écrans textuels et cartes. La sélection des écrans s'effectue en navigant dans les menus à l'aide des touches flèche vers le haut, le bas, la gauche et la droite et en appuyant sur la touche **OK** pour confirmer.

## Fonctionnement de base

1. Appuyez sur les touches **NAV** ou **MENU** pour accéder à la structure de menu.
2. Utilisez les touches flèche vers le haut, le bas, la gauche et la droite pour naviguer dans les différentes listes de choix.
3. Appuyez sur la touche **OK** pour valider votre choix.

## Listes de sélection

Divers écrans présentés offrent une liste de sélection des options disponibles.

1. Sélectionnez l'option voulue ou, si elle n'apparaît pas dans le menu, utilisez les flèches vers le haut et vers le bas pour faire défiler le reste de la liste de choix.
2. Appuyez sur la touche **OK** pour valider votre choix.

## Entrée de clavier alphanumérique

Lorsqu'il est nécessaire d'entrer une adresse, un clavier apparaîtra pour vous demander d'entrer un code postal, une ville ou une rue.

1. Utilisez les touches flèche vers le haut, le bas, la gauche et la droite pour sélectionner la lettre ou le chiffre voulu.

**Note:** *Au fur et à mesure de votre saisie, les résultats apparaissent sur l'affichage.*

**Note:** *Le système limitera vos entrées à uniquement les caractères épelant une entrée valide.*

2. Appuyez sur la touche **OK** pour valider votre choix.

# Démarrage rapide de la navigation

---

## Exemple de définition d'un itinéraire

Écran principal de navigation

- Pour sélectionner le système d'aide à la navigation, appuyez sur la touche **NAV**. Le message d'avertissement sur la sécurité routière s'affiche. Pour utiliser le système, lisez l'avertissement, puis appuyez sur la touche **OK**.

Écran d'entrée de destination

- Utilisez les touches flèche vers le haut et le bas pour faire défiler l'affichage jusqu'à **Entrée Destinatio**.
- Appuyez sur la touche OK pour valider votre choix.

**Note :** *Une liste contenant plusieurs options s'affiche.*

- En commençant par le haut, sélectionnez le pays suivi du code postal (si disponible) ou de la ville et du nom de rue.
- Utilisez le clavier alphanumérique et les listes de sélection pour sélectionner les données de votre adresse.
- Après avoir entré les informations requises, naviguez jusqu'à **Lancer guidage** et appuyez sur la touche **OK** pour valider votre choix.

**Note :** *Si vous n'avez besoin que de naviguer jusqu'à un centre-ville par exemple, les données complètes de l'adresse ne sont pas nécessaires.*

- L'itinéraire est maintenant calculé et l'écran revient à l'écran de navigation principal pour donner les instructions sur la façon de procéder.
- Suivez les informations à l'écran et les indications vocales pour atteindre votre destination.

# Réglages du système

---

Il est possible d'accéder à la plupart des réglages importants de votre système d'aide à la navigation par le biais des touches **MENU** ou **NAV**. La section suivante décrit les diverses options et la façon de les utiliser.

Pour les structures de menu : Voir **Affichages d'informations** (page 88).

## Structure de menu - Afficheur multifonction - Véhicules avec système d'aide à la navigation

### Itinéraire

Cette fonction vous permet de personnaliser vos conditions d'itinéraire spécifiques (par exemple : utiliser le guidage en continu, l'arrêter sur des portions spécifiques ou sélectionner des portions spécifiques d'un itinéraire).

### Entrée destinat°

Cette fonction vous permet de saisir les détails sur votre destination (par exemple : vous pouvez saisir des noms de villes, des noms de rues, ou choisir un lieu à partir d'une carte).

### Messages

Cette fonction vous permet de personnaliser la réception des informations routières (par exemple : consulter et trier les messages, consulter votre itinéraire ou bloquer des portions de votre itinéraire).

### Adresse d'origine

Cette fonction vous permet de commencer le guidage à partir de votre adresse d'origine ou de modifier les détails de l'adresse d'origine.

**Note :** *Sur les véhicules équipés d'un système d'aide à la navigation Sony CD-SD, il suffit d'appuyer sur la touche **HOME** pour que le système commence automatiquement le guidage à partir de l'adresse affichée.*

### Dernières dest.

Cette fonction permet d'accéder rapidement à un historique des destinations précédemment entrées dans le système. Un affichage détaillé contient toutes les informations en mémoire, y compris une carte offrant une vue d'ensemble. Sélectionnez la destination souhaitée dans cette liste.

### Favoris

Cette fonction vous permet de personnaliser un carnet d'adresse personnel et d'attribuer des noms à votre convenance aux adresses et lieux entrés. Un affichage détaillé contient toutes les informations en mémoire, y compris une carte offrant une vue d'ensemble. Sélectionnez la destination souhaitée dans cette liste.

### Points d'intérêt

Cette fonction vous permet de personnaliser vos conditions d'itinéraire spécifiques (par exemple : sélectionner un musée ou un point d'intérêt spécifique sur votre itinéraire).

### Définition circuit

Cette fonction permet d'entrer plusieurs destinations et de sélectionner l'ordre dans lequel vous voulez y passer. Vous pouvez modifier un circuit existant ou repartir d'un circuit précédent. Le système calcule automatiquement et affiche l'itinéraire choisi.

# Réglages du système

---

## Enreg. position

Cette fonction vous permet d'enregistrer et d'attribuer un nom à votre position actuelle.

## Options itinéraire

Cette fonction vous permet de personnaliser vos conditions d'itinéraire spécifiques (par exemple : de sélectionner l'itinéraire le plus rapide ou le plus économique, ou un itinéraire évitant les tunnels, les routes saisonnières, les péages, etc.).

## Fonctions spéc.

Cette fonction vous permet de sélectionner les informations relatives au GPS et au système ou d'obtenir une démonstration des fonctionnalités du système.

## Affichage carte

Cette fonction vous permet de modifier le mode d'affichage des cartes (par exemple, vue 2D et 3D) et de personnaliser les informations à afficher pour votre itinéraire spécifique (par exemple : heure d'arrivée, assistance au maintien sur la bande de circulation, etc.).

## Assistance

Cette fonction vous permet de personnaliser les informations à afficher pour votre itinéraire spécifique (par exemple : panneaux de signalisation, bandes de circulation, limitations de vitesse, etc.).

## Données perso.

Cette fonction vous permet de modifier et de supprimer vos données personnelles (par exemple : votre adresse d'origine, etc.).

## Rétablir réglages

Cette fonction vous permet de rétablir les réglages d'aide à la navigation.

## Structure de menu - Afficheur multifonction - Tous les véhicules

## Réglages audio

### Volume adaptatif

Cette fonction vous permet de régler le niveau sonore de manière à compenser le bruit du moteur et celui lié à la vitesse. Vous pouvez l'activer et la désactiver.

### Son

Cette fonction vous permet de régler les paramètres du son (par exemple les basses et les aigus).

### Volume navi

Cette fonction vous permet de régler le niveau de mixage sonore entre la sortie vocale d'aide à la navigation et la source audio.

### Réglage DSP

Cette fonction vous permet de personnaliser la sortie haut-parleur en fonction de la position du siège.

### Egaliseur DSP

Cette fonction vous permet de sélectionner le style musical qui correspond le mieux à vos goûts. La sortie audio se modifiera pour valoriser le style de musique particulier choisi.



# Réglages du système

---

## Nouvelles

Cette fonction vous permet de recevoir des bulletins d'informations émis par des stations radio de la bande FM ou par les stations liées RDS (Radio Data System) et EON (Enhanced Other Network), de la même manière que pour les informations routières. Vous pouvez l'activer et la désactiver.

## Fréquences alternatives

Cette fonction recherche et bascule sur le signal radio le plus fort lorsqu'il passe d'une zone de transmission à une autre.

## RDS régional

Cette fonction détermine le comportement de commutation AF entre les réseaux liés régionalement d'un diffuseur parent.

## Continuité DAB

Cette fonction vous permet de sélectionner des stations diffusées sur les canaux DAB.

## Bluetooth

Cette fonction vous permet d'activer ou de désactiver le Bluetooth.

## Réglage de la montre de bord

### Horloge

Cette fonction vous permet de régler manuellement l'heure.

### Régler la date

Cette fonction vous permet de régler manuellement la date, le mois et l'année.

### Heure GPS

Cette fonction vous permet, si vous vous trouvez dans une zone couverte, de régler automatiquement la date et l'heure via le GPS.

## Fuseau horaire

Cette fonction vous permet sélectionner un fuseau horaire spécifique.

## Heure d'été

Cette fonction vous permet de régler le système pour qu'il s'ajuste aux changements d'heure saisonniers.

**Note:** *La fonction Heure GPS doit avoir été sélectionnée.*

## 24 heures

Cette fonction vous permet de régler le système sur le mode 12 heures ou 24 heures.

# Systeme d'aide à la navigation

---

## MENU DES OPTIONS D'ITINÉRAIRE

Il vous est possible de définir un certain nombre d'options modifiant la façon dont un itinéraire est planifié.

En utilisant les touches flèche vers le haut, le bas, la gauche et la droite, vous pouvez sélectionner dans la liste les fonctions d'informations routières à ne pas utiliser ou à inclure dans l'itinéraire en activant ou en désactivant la fonction correspondante.

### Itinéraire

#### Éco

Cette option privilégie l'itinéraire qui mènera à la destination avec un maximum d'économie.

#### Rapide

Cette option privilégie l'itinéraire qui mènera à la destination le plus rapidement.

#### Court

Cette option privilégie l'itinéraire qui mènera à la destination en suivant l'itinéraire le plus court.

#### Toujours demander

Cette fonction vous permet de vous assurer que le système vous demandera toujours de choisir le type d'itinéraire souhaité.

#### Conduite :

##### Calme

Cette option privilégie l'itinéraire qui mènera à la destination avec une conduite calme.

##### Normal

Cette option privilégie l'itinéraire qui mènera à la destination avec une conduite normale.

##### Sportif

Cette option privilégie l'itinéraire qui mènera à la destination avec une conduite rapide.

##### Réglages Éco

##### Remorque

Cette fonction vous permet de modifier les réglages d'économie de votre itinéraire pour tenir compte du fait que vous tractez une remorque et de la taille de la remorque.

##### Coffre de toit

Cette fonction vous permet de modifier les réglages d'économie de votre itinéraire pour tenir compte du fait que vous utilisez un coffre de toit.

##### Dynamique

Lorsqu'elle est activée, et si le système reçoit un signal de station d'information routière (TMC) valide, l'itinéraire sera mis à jour automatiquement pour prendre en compte les incidents de circulation ou les embouteillages en temps réel.

**Note :** Cette fonction peut être utile pour éviter les retards au niveau du trajet.

##### Autoroute

Lorsque cette fonction est activée, le système recherche des autoroutes sur votre itinéraire et met à jour automatiquement la distance et les temps de votre itinéraire.

**Note :** Cette fonction peut être utile pour éviter les retards au niveau du trajet.

# Système d'aide à la navigation

---

## Ferry

Lorsque cette fonction est activée, le système recherche des traversées en ferry sur votre itinéraire et met à jour automatiquement la distance et les temps de votre itinéraire.

## Péage

Lorsque cette fonction est activée, le système recherche des autoroutes à péage sur votre itinéraire et met à jour automatiquement la distance et les temps de votre itinéraire.

## Routes saison.

Lorsque cette fonction est activée, le système recherche des routes saisonnières sur votre itinéraire et met à jour automatiquement la distance et les temps de votre itinéraire.

**Note :** *Cette fonction peut être utile pour éviter les retards au niveau du trajet.*

## Vignette

Lorsque cette fonction est activée, le système sélectionne les autoroutes à péage sur votre itinéraire et met à jour la distance et les temps de votre itinéraire automatiquement.

## AFFICHAGES D'ITINÉRAIRES

### Affichage carte

Appuyez sur la touche **MAP** pour afficher une vue de la carte.

Cette vue montre votre emplacement actuel avec votre véhicule au centre indiqué sous forme de flèche entourée par un cercle. La flèche est tournée dans le sens du trajet.

Les informations de la ligne supérieure indiquent le nom de la route actuelle ou celui de la prochaine route à prendre à l'approche d'un virage.

Vous pouvez modifier la façon dont la carte est affichée en modifiant les réglages d'orientation et de zoom. Appuyez sur les touches de fonctions appropriées pour modifier l'échelle de la carte et utilisez les touches flèche vers la gauche et la droite pour agrandir ou réduire l'affichage. L'échelle de la carte actuelle apparaît sur l'affichage.

Les réglages de l'échelle de la carte peuvent être définis entre 50 mètres et 500 kilomètres ou 0,05 mile et 500 miles, avec un réglage automatique jusqu'au bout sur la gauche. Le réglage automatique modifie constamment l'échelle de carte selon le type de route pratiquée.

### Zoom carrefour

Cette fonction zoome automatiquement vers l'avant dans l'affichage de carte lorsque vous devez prendre un virage ou effectuer des manœuvres plus complexes. Peu après, l'échelle de zoom revient au niveau précédent.

Sélectionnez AUTO pour activer la fonction junction zoom.

### Affichage de navigation

Après le début d'un itinéraire de navigation, l'écran par défaut est l'écran de navigation principal :

## Systeme d'aide à la navigation

---

Une fois un itinéraire actif en cours, le guidage est donné par des informations portées à l'écran et des instructions vocales. Quelle que soit la source audio dans laquelle vous souhaitez laisser le système, des informations de base virage par virage et de distance restent affichées sur l'écran sous la forme d'un encart graphique. Vous n'avez pas besoin de laisser le système sur l'écran de navigation principal lorsque vous parcourez un itinéraire. Si nécessaire, des informations légèrement plus détaillées sur votre itinéraire peuvent être disponibles par le biais de l'écran de navigation principal.

### AVERTISSEMENT



Ne vous fiez pas aux instructions de l'écran lors de la navigation. Ecoutez toujours la voix de navigation et faites attention de ne pas relâcher votre attention de la route.

---

# Fonction TMC

## PRINCIPES DE FONCTIONNEMENT

Les stations d'informations routières TMC diffusent sur la gamme d'ondes FM. TMC est une fonction qui reçoit des alertes de trafic pouvant être utilisées pour planifier des itinéraires alternatifs et éviter les embouteillages.

## UTILISATION DE LA FONCTION TMC

Appuyez sur la touche **TA** ou **TRAFFIC** pour afficher la page de menu des messages.

### Information routière

Il est possible d'activer ou de désactiver l'Information routière (TA) par le biais de ce menu. En cas d'activation, un témoin **TA** est indiqué dans la bande d'informations de la barre d'état.

Les stations diffusées sur la gamme d'ondes FM qui véhiculent des informations de programme de trafic routier (TP) sont identifiées par **TP** sur l'affichage. Lorsque TA est activé, le système répond à ces informations routières et interrompt la lecture de la musique. Une fois les informations routières terminées, la lecture de la musique reprend.

### Pour mettre fin à la diffusion des informations routières

Lorsqu'une information routière est terminée, le système revient à un fonctionnement normal. Pour interrompre une annonce en cours, appuyez sur la touche **TA**, **TRAFFIC**, **RADIO** ou **CD** pendant l'annonce.

## Utilisation des messages TMC

Sélectionnez l'option requise pour afficher une liste des messages TMC. Voir **Généralités** (page 88). Il s'agit uniquement d'un affichage d'aperçu donnant des informations très basiques. Sélectionnez le message pour lequel vous nécessitez davantage d'informations et un autre écran s'affichera pour donner les détails complets du message sur l'endroit de l'incident, etc.

Vous pouvez sélectionner une vue montrant les messages se rapportant uniquement à votre itinéraire programmé ou bien une vue montrant tous les messages reçus. Appuyez sur la touche de fonction 1 pour changer la vue.

### Avertissement de zone dangereuse (selon le pays)

**Note :** *La disponibilité de cette fonction varie selon le pays.*

Le système prend en charge une fonction d'avertissement de zone dangereuse qui vous renseigne sur les zones de trafic dangereuses au moyen d'un retour d'informations visible et audible. Le système est désactivé par défaut. Le système peut être activé et désactivé à l'aide de l'affichage d'information. Voir **Affichages d'informations** (page 88).

## Mises à jour de la cartographie

---

Le réseau routier est en perpétuel changement en raison de l'implémentation de nouvelles routes, de modifications apportées à la classification des routes, etc. Par conséquent, il n'est pas toujours possible de faire correspondre exactement les données cartographiques du système au réseau routier actuel.

Les informations cartographiques sont mises à jour régulièrement, mais le même niveau de détail n'est pas forcément disponible pour toutes les zones. Certaines routes, en particulier les voies privées, peuvent ne pas figurer dans la base de données. Afin d'obtenir une meilleure précision, utilisez systématiquement la version la plus récente du disque de navigation. Votre concessionnaire sera en mesure de vous la fournir.

## GÉNÉRALITÉS

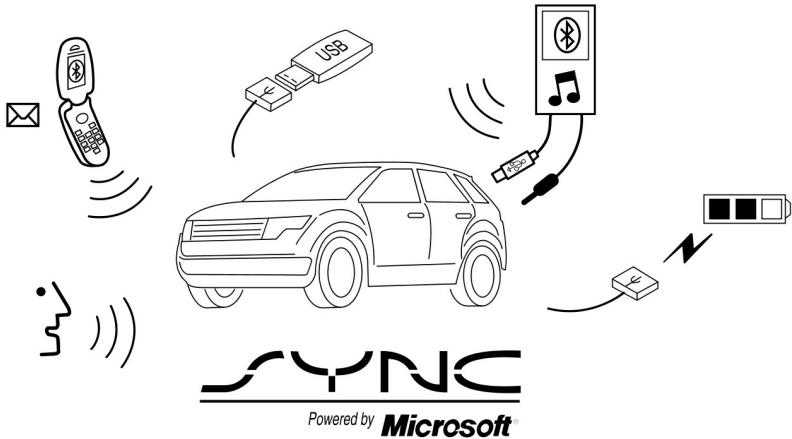

E142598

SYNC est un système de communication intégré au véhicule qui fonctionne avec votre téléphone cellulaire compatible Bluetooth et votre lecteur multimédia portable. Il vous permet de :

- passer et recevoir des appels ;
- écouter de la musique à partir de votre lecteur multimédia portable ;
- utiliser l'assistance d'urgence ;
- accéder aux contacts de votre répertoire et à votre musique grâce aux commandes vocales ;
- charger de la musique depuis le téléphone cellulaire connecté ;
- sélectionner des SMS prédéfinis ;
- utiliser le système avancé de reconnaissance vocale ;
- charger un appareil USB (si le dispositif le permet).

Assurez-vous de consulter le guide d'utilisation de votre appareil avant de l'utiliser avec SYNC.

### Assistance

Veuillez contacter un concessionnaire agréé pour en savoir plus. Le site Web Ford offre de plus amples informations.

## Informations de sécurité

### AVERTISSEMENT



Le fait de conduire avec une source de distraction peut entraîner une perte de contrôle du véhicule, des collisions et des blessures. Nous vous recommandons vivement de faire preuve de la plus grande prudence lorsque vous utilisez un appareil susceptible de détourner votre attention de la route. La conduite en toute sécurité de votre véhicule est votre première responsabilité. Nous vous déconseillons de manipuler un appareil portable en conduisant ; à la place, utilisez si possible les systèmes de commande vocale. Nous vous invitons également à prendre connaissance de la législation en vigueur concernant l'utilisation d'appareils électroniques au volant.

Lorsque vous utilisez SYNC :

- Ne mettez pas en marche un lecteur multimédia si les fils ou les câbles d'alimentation sont cassés, coupés ou endommagés. Disposez les fils et les câbles avec précaution, de façon à ne pas gêner les mouvements ou le fonctionnement des pédales, des sièges, des compartiments ou une conduite sécurisée.
- Ne laissez aucun appareil en marche dans votre véhicule en cas de conditions extrêmes : il pourrait être endommagé. Pour plus d'informations, reportez-vous au guide d'utilisation de votre appareil.
- Ne tentez aucune maintenance ou réparation sur le système. Contactez un concessionnaire agréé.

## Confidentialité

Lorsqu'un téléphone cellulaire se connecte à SYNC, le système crée un profil lié au téléphone en question au sein de votre véhicule. Ce profil vous permet de profiter d'un plus grand nombre de fonctionnalités et facilite l'utilisation du système. Ce profil peut notamment contenir des données de votre répertoire téléphonique, vos SMS (lus ou non) et l'historique des appels. Cet historique comprend les appels passés/reçus quand votre téléphone cellulaire n'était pas connecté au système. En outre, si vous connectez un appareil multimédia, le système crée et conserve un index des contenus multimédias pris en charge. Le système enregistre également un court journal de développement d'environ 10 minutes pour chacune des activités récentes du système. Le profil du journal et d'autres données du système sont susceptibles d'être utilisés pour améliorer le système et aider à diagnostiquer les problèmes potentiels.

Le profil du téléphone cellulaire, l'index des appareils multimédias et le journal de développement restent dans votre véhicule jusqu'à ce que vous les supprimiez. Généralement, ils sont uniquement accessibles depuis le véhicule lorsque le téléphone cellulaire ou l'appareil multimédia est connecté. Si vous ne souhaitez plus utiliser le système ou votre véhicule, nous vous conseillons d'effectuer une remise à zéro complète du système afin d'effacer toutes les informations enregistrées.



# SYNC

Il est impossible d'accéder aux données du système sans équipement et accès spécifiques au module SYNC de votre véhicule. Nous ne consultons en aucun cas les données du système sans votre consentement, sauf dans les cas suivants : injonction d'un tribunal ou lorsque cela est exigé par la police, d'autres instances gouvernementales ou tout autre tiers agissant avec un pouvoir légal. D'autres parties pourraient tenter d'accéder à ces informations indépendamment de nous. Pour plus d'informations sur la confidentialité, consultez les sections sur l'assistance d'urgence.

## UTILISATION DE LA RECONNAISSANCE VOCALE

Ce système vous permet de contrôler plusieurs fonctions grâce aux commandes vocales. Vous pouvez ainsi garder vos mains sur le volant et vous concentrer sur la route.

### Conseils

Assurez-vous que l'habitacle de votre véhicule est aussi silencieux que possible. Le bruit du vent provenant des fenêtres ouvertes et les vibrations de la route peuvent empêcher le système de reconnaître les commandes vocales.

Appuyez sur la touche Voix et patientez jusqu'à la fin du bip unique signalant la fin de l'annonce vocale du système, avant d'indiquer une commande. Toute commande énoncée avant ce signal n'est pas enregistrée par le système.

Parlez de façon naturelle, sans faire de pauses trop longues entre les mots.

Vous pouvez interrompre le système en cours de commande à tout moment en appuyant sur l'icône Voix. Vous pouvez également annuler une session de commande vocale en appuyant sur l'icône Voix à tout moment.

### Démarrer une session de commande vocale



Appuyez sur la touche Voix et patientez jusqu'à la fin du bip unique signalant la fin de l'annonce vocale du système. Une liste des commandes vocales disponibles s'affiche sur l'écran. Énoncez l'une des commandes suivantes :

Dites	Si vous voulez
« Bluetooth Audio »	Charger de la musique depuis votre téléphone cellulaire.
« Annuler »	Annuler l'action demandée.
« Entrée ligne »	Accéder à l'appareil connecté via la prise d'entrée auxiliaire.
« Téléphone »	Passer un appel.
« SYNC »	Revenir au menu principal.

# SYNC

Dites	Si vous voulez
« USB »	Accéder à l'appareil connecté via le port USB.
« Paramètres vocaux »	Régler le niveau d'interaction vocale et de réponse du système.
« Aide »	Entendre la liste des commandes vocales disponibles pour le mode en cours.

## Interactions et réponses du système

Le système vous répond avec une gamme de signaux sonores, d'invites, de questions et de confirmations vocales, selon la situation et le niveau d'interaction choisi (voir Voice settings). Vous pouvez personnaliser le système de reconnaissance vocale de manière à ce qu'il fournisse plus ou moins d'instructions et de réponses.

Le réglage par défaut est défini sur un niveau d'interaction élevé afin de vous aider à maîtriser le fonctionnement du système. A tout moment, vous pouvez modifier ces paramètres.

### Régler le niveau d'interaction



Appuyez sur la touche Voix. Dites « Paramètres vocaux » lorsque vous y êtes invité, puis énoncez l'une des commandes suivantes :

Si vous dites	Le système
« Mode d'interaction avancé »	Diminue les interactions vocales et augmente les invites sonores.
« Mode d'interaction standard »	Fournit une interaction et un guidage plus détaillés.

Le système active par défaut le mode d'interaction standard.

Les invites de confirmation sont de brèves questions posées par le système lorsqu'il n'est pas certain de votre demande, ou lorsqu'il existe plusieurs réponses possibles à votre demande. Par exemple, le système peut demander : « Vous avez bien dit 'Téléphone' ? ».

Appuyez sur la touche Voix pour modifier le réglage des invites de confirmation. Dites "Voice settings" lorsque vous y êtes invité, puis énoncez l'une des commandes suivantes :

# SYNC

Si vous dites	Le système
« Invite de confirmation désactivée »	Est plus intuitif dans ses réponses. Occasionnellement, le système pourra vous demander de confirmer votre demande.
« Invite de confirmation activée »	Précise vos commandes vocales avec une brève question.

Le système établit des listes de réponses lorsqu'il considère qu'il existe plusieurs réponses, toutes plausibles, à votre commande vocale. Lorsque ce paramètre est activé, le système pourra vous demander de préciser jusqu'à quatre possibilités.

Par exemple, dites « 1 » après le timbre pour appeler Jean Dupont à la maison, ou « 2 » après le timbre pour jouer du Jeannot Dupont, ou « 3 » après le timbre pour appeler Jeanne Dupont à la maison.

La même logique s'applique au contenu multimédia. Par exemple, dites : « 1 » après le timbre pour jouer du Jean Dupont, ou « 2 » après le timbre pour jouer du Jeannot Dupont, ou « 3 » après le timbre pour jouer du Jeanne Dupont.

Si vous dites	Le système
« Listes des candidats média désactivées »	Est plus intuitif à partir de la liste des candidats média. Occasionnellement, le système pourra vous poser des questions.
« Listes des candidats média activées »	Précise vos commandes vocales pour chacune des réponses multimédias possibles.
« Listes des candidats du téléphone désactivées »	Est plus intuitif à partir de la liste des candidats du téléphone cellulaire. Occasionnellement, le système pourra vous poser des questions.
« Listes des candidats du téléphone activées »	Précise vos commandes vocales pour chacune des réponses possibles du téléphone cellulaire.

## Modifier les paramètres vocaux depuis l'écran d'information et de divertissement

1. Appuyez sur la touche **MENU**.
2. Sélectionnez **SYNC-Réglages**.

3. Sélectionnez **Param. vocaux**.

## UTILISATION DE SYNC AVEC VOTRE TÉLÉPHONE

L'appel mains-libres constitue l'une des fonctions principales de SYNC. Même si le système prend en charge une large gamme de fonctions, beaucoup d'entre elles dépendent de la fonctionnalité de votre téléphone cellulaire. La plupart des téléphones cellulaires dotés de la technologie sans fil Bluetooth prennent en charge au minimum les fonctions suivantes :

- répondre à un appel entrant ;
- terminer un appel ;
- utiliser le mode privé ;
- composer un numéro de téléphone ;
- recomposer un numéro ;
- notification de mise en attente d'appel ;
- identité de l'appelant.

D'autres fonctions, comme envoyer des SMS via Bluetooth ou télécharger automatiquement le répertoire, dépendent des fonctions de votre téléphone cellulaire. Pour vérifier la compatibilité de votre téléphone cellulaire, reportez-vous au guide d'utilisation de votre téléphone cellulaire ou consultez le site Web Ford régional.

### Jumelage initial d'un téléphone

**Note :** vous devez mettre le contact et allumer l'autoradio.

**Note :** pour naviguer dans les menus, appuyez sur les flèches haut et bas de votre système audio.

Le jumelage sans fil de votre téléphone cellulaire à SYNC vous permet de passer et de recevoir des appels en mains-libres.

1. Appuyez sur la touche **PHONE**. Lorsque l'écran indique **Aucun téléphone jumelé**, appuyez sur la touche **Ajouter**.
2. Lorsque **Commencer jumelage** s'affiche à l'écran, recherchez SYNC sur votre appareil pour débiter le processus de jumelage. Assurez-vous que la fonction Bluetooth est activée sur votre téléphone cellulaire avant de commencer la recherche. Consultez le guide d'utilisation de votre téléphone cellulaire si nécessaire.
3. Lorsque vous y êtes invité sur l'écran de votre téléphone cellulaire, saisissez le code PIN à six chiffres fourni par SYNC sur l'écran. L'écran vous indique lorsque le jumelage est réussi.

Selon les fonctionnalités de votre téléphone cellulaire et votre pays, le système peut vous demander si vous souhaitez définir ce téléphone cellulaire comme téléphone cellulaire principal (c'est-à-dire le téléphone cellulaire auquel SYNC essaie d'abord de se connecter automatiquement au démarrage du véhicule), télécharger votre répertoire, etc.

### Jumelage de téléphones cellulaires supplémentaires

**Note :** assurez-vous que la radio est en marche.

**Note :** pour naviguer dans les menus, appuyez sur les flèches haut et bas de votre système audio.

1. Appuyez sur la touche **PHONE**.
2. Faites défiler les options et sélectionnez **Appareils BT**.
3. Appuyez sur la touche **OK**.
4. Appuyez sur la **touche Ajouter** pour débiter le processus de jumelage.

# SYNC

- Lorsque **Commencer jumelage** s'affiche à l'écran, recherchez SYNC sur votre appareil pour débiter le processus de jumelage. Consultez le guide d'utilisation de votre téléphone cellulaire si nécessaire.
  - Lorsque vous y êtes invité sur l'écran de votre téléphone cellulaire, saisissez le code PIN à six chiffres fourni par SYNC sur l'écran audio. L'écran vous indique lorsque le jumelage a réussi.
- Le système vous demande ensuite si vous souhaitez définir ce téléphone cellulaire comme téléphone cellulaire principal (c'est-à-dire le téléphone cellulaire auquel SYNC essaie d'abord de se connecter automatiquement au démarrage du véhicule), télécharger votre répertoire, etc.

## Commandes vocales du téléphone cellulaire

« TELEPHONE »	
« Appeler <nom> » <sup>1</sup>	« Mode privé »
« Appeler <nom> à la maison » <sup>1</sup>	« Attente »
« Appeler <nom> au travail » <sup>1</sup>	« Conférence »
« Appeler <nom> au bureau » <sup>1</sup>	« Menu » <sup>2,4</sup>
« Appeler <nom> sur le mobile » <sup>1</sup>	« Répertoire <nom> » <sup>2</sup>
« Appeler <nom> sur l'autre numéro de téléphone » <sup>1</sup>	« Répertoire <nom> à la maison » <sup>2</sup>
« Historique des appels entrants » <sup>2</sup>	« Répertoire <nom> au bureau » <sup>2</sup>
« Historique des appels manqués » <sup>2</sup>	« Répertoire <nom> au travail » <sup>2</sup>
« Historique des appels sortants » <sup>2</sup>	« Répertoire <nom> sur le mobile » <sup>2</sup>
« Connexions » <sup>2</sup>	« Répertoire <nom> sur l'autre numéro de téléphone » <sup>2</sup>
« Composer » <sup>1,3</sup>	-

<sup>1</sup> Il n'est pas nécessaire de prononcer « Téléphone » avant d'énoncer ces commandes.

<sup>2</sup> Ces commandes ne sont pas disponibles tant que les informations de votre téléphone cellulaire n'ont pas été complètement téléchargées via Bluetooth.

<sup>3</sup> Voir le tableau **Composer**.

<sup>4</sup> Voir le tableau **Menu**.

# SYNC

Commandes du répertoire. Lorsque vous demandez à SYNC d'accéder à un nom, un numéro, etc. du répertoire téléphonique, les informations demandées s'affichent à l'écran. Appuyez sur la **touche Phone** et dites « Appeler » pour appeler le contact.

« COMPOSER »
« 112 » (un-un-deux), etc.
« 700 » (sept cents)
« 800 » (huit cents)
« 900 » (neuf cents)
« Dièse », (#)
« Numéro <0-9> »
« Astérisque » (*)
« Effacer » (supprime tous les chiffres saisis)
« Suppr. » (supprimer un seul chiffre)
« Plus »
« Étoile »

**Note:** Pour quitter le mode de composition, appuyez sur la **touche Phone** et maintenez-la enfoncée, appuyez sur **MENU** ou n'importe quelle autre touche.

« MENU »
« Connexions (du téléphone) »
« [Téléphone] Annoncer SMS désactivé »
« [Téléphone] Annoncer SMS activé »
« Paramètres (du téléphone) sonnerie téléphone »
« Paramètres (du téléphone) sonnerie 1 »
« Paramètres (du téléphone) sonnerie 2 »
« Paramètres (du téléphone) sonnerie 3 »

# SYNC

## « MENU »

« Paramètres (du téléphone) désactivés »

« Nom du téléphone »

« Boîte de réception de messages »

Les mots entre parenthèses ( ) sont facultatifs. Il n'est pas nécessaire de les prononcer pour que le système comprenne la commande.

## Passer un appel

Appuyez sur la **touche Voix** et, lorsque le système est prêt, dites :

1. « Appeler <nom> » ou « Composer » puis dites le numéro.
2. Lorsque le système confirme le numéro, dites de nouveau « Composer » pour lancer l'appel.

Pour effacer le dernier chiffre énoncé, dites « Supprimer » ou appuyez sur la touche flèche gauche. Pour effacer tous les chiffres énoncés, dites « Effacer » ou appuyez la touche flèche gauche et maintenez-la enfoncée.

Pour terminer un appel, appuyez sur la touche **Fin d'appel** sur le volant de direction ou bien sélectionnez **Fin d'appel** à l'écran et appuyez sur **OK**.

## Recevoir un appel

Lorsque vous recevez un appel, vous pouvez :

- Répondre à l'appel en appuyant sur la touche **Accepter l'appel** sur le volant de direction ou bien sélectionner Accepter l'appel à l'écran et appuyer sur **OK**.
- Rejeter l'appel, en appuyant sur la touche **Rejeter l'appel** sur le volant de direction, ou bien sélectionner cette commande à l'écran et appuyer sur **OK**.
- Ignorer l'appel en ne faisant rien.

## Options de téléphone cellulaire disponibles pendant un appel actif

Lors d'un appel actif, plusieurs options de menu additionnelles deviennent disponibles, comme par exemple mettre un appel en attente, basculer en mode conférence, etc.

Pour y accéder, choisissez l'une des options disponibles au bas de l'écran ou appuyez sur **Plus**.

Si vous sélectionnez	Vous pouvez
Mic. off	Désactiver le microphone de votre véhicule. Pour activer le microphone, appuyez à nouveau sur le bouton Mic. off.
Privé	Transférer un appel depuis un environnement mains-libres actif vers votre téléphone cellulaire pour une conversation plus confidentielle.

# SYNC

Si vous sélectionnez	Vous pouvez
	Lorsque cette option est sélectionnée, <b>Privé</b> s'affiche sur l'écran.
Attente	Mettre un appel actif en attente. Lorsque cette option est sélectionnée, <b>Attente</b> s'affiche sur l'écran.
Composer num.	Entrer des numéro, par exemple des numéros pour les mots de passe, en utilisant le clavier du système.
Conférence	Associer deux appels distincts. (SYNC prend en charge trois appels au maximum pour un appel à plusieurs ou une conférence téléphonique.) 1. Appuyez sur <b>Plus</b> . 2. Accédez au contact désiré grâce à SYNC ou utilisez les commandes vocales pour lancer le deuxième appel. Lorsque ce deuxième appel est actif, appuyez sur la touche <b>Plus</b> . 3. Faites défiler les options jusqu'à ce que <b>Conférence</b> s'affiche, puis appuyez sur <b>OK</b> .
Répertoire	Accéder aux contacts de votre répertoire. 1. Appuyez sur <b>Plus</b> . 2. Faites défiler les options jusqu'à ce que <b>Répertoire</b> s'affiche, puis appuyez sur <b>OK</b> . 3. Faites défiler les contacts de votre répertoire. 2. Appuyez de nouveau sur <b>OK</b> lorsque le contact souhaité s'affiche à l'écran. 3. Appuyez sur la touche <b>OK</b> ou <b>Comp.</b> pour appeler la sélection.
Hist. d'appels	Accéder à votre journal d'appels. 1. Appuyez sur <b>Plus</b> . 2. Faites défiler les options jusqu'à ce que <b>Hist. d'appels</b> s'affiche, puis appuyez sur <b>OK</b> . 3. Faites défiler les options de l'historique des appels (entrants, sortants ou manqués). 4. Appuyez sur <b>OK</b> lorsque la sélection souhaitée s'affiche à l'écran. 5. Appuyez sur la touche <b>OK</b> ou <b>Comp.</b> pour appeler la sélection.



# SYNC

## Accéder aux fonctions depuis le menu du téléphone cellulaire

Vous pouvez accéder à l'historique des appels, à votre répertoire, aux SMS envoyés, mais aussi d'accéder aux paramètres du téléphone et du système. Vous pouvez également accéder à des fonctions avancées telles que l'assistance d'urgence (Ford SOS).

1. Appuyez sur la touche **PHONE** pour accéder au menu du téléphone cellulaire.
2. Sélectionnez l'une des options disponibles.

Si vous sélectionnez	Vous pouvez
Composer num.	Composer un numéro en utilisant le clavier du système.
Recomposer	Recomposer le dernier numéro appelé (si disponible). Appuyez sur <b>OK</b> pour effectuer votre sélection.
Répertoire <sup>1,2</sup>	Accéder à votre répertoire téléchargé. 1. Appuyez sur <b>OK</b> pour confirmer et entrer dans le répertoire. Vous pouvez utiliser les boutons en bas de l'écran pour accéder rapidement à une catégorie alphabétique. Vous pouvez également utiliser les lettres du clavier pour accéder directement à un endroit dans la liste. 2. Naviguez jusqu'au contact voulu, puis appuyez sur <b>OK</b> . 3. Appuyez sur la touche <b>OK</b> ou <b>Comp.</b> pour appeler la sélection souhaitée.
Hist. d'appels <sup>1</sup>	Accéder à n'importe quel appel émis, reçu ou manqué. 1. Appuyez sur <b>OK</b> pour effectuer votre sélection. 2. Faites défiler l'affichage pour sélectionner l'un des appels entrants, appels sortants ou appels manqués. Appuyez sur <b>OK</b> pour confirmer votre sélection. 3. Appuyez sur la touche <b>OK</b> ou <b>Comp.</b> pour appeler la sélection souhaitée. Le système tente automatiquement de retélécharger votre répertoire et l'historique des appels à chaque fois que votre téléphone cellulaire se connecte à SYNC (si la fonction de téléchargement automatique est activée et que votre téléphone cellulaire compatible Bluetooth dispose de cette fonction.)
Comp. abrégée	Sélectionnez l'une des dix entrées de composition abrégée. Pour définir une entrée de composition abrégée, accédez au répertoire et appuyez sur l'une des touches des numéros entre 0 et 9 sur le clavier du système et maintenez-la enfoncée.
SMS <sup>1</sup>	Envoyer, télécharger et supprimer des SMS.

# SYNC

Si vous sélectionnez	Vous pouvez
Appareils BT	Accéder aux éléments de menu des <b>Appareils Bluetooth</b> (ajouter, connecter, définir comme principal, activer ou désactiver, supprimer).
Paramètres tél. <sup>1</sup>	Consulter l'état de votre téléphone cellulaire, régler les sonneries, sélectionner la notification des messages, modifier les entrées du répertoire et télécharger automatiquement les données de votre répertoire téléphonique, ainsi que n'importe quelle autre fonction sur votre téléphone cellulaire.
Ford SOS	Vous permet d'activer et de désactiver la fonction d'assistance d'urgence.

<sup>1</sup> Cette fonction dépend de votre téléphone cellulaire.

## Messages texte (SMS)

**Note :** *cette fonction dépend de votre téléphone cellulaire.*

SYNC vous permet d'envoyer, de recevoir, de télécharger et de supprimer des SMS. Le système peut également lire les SMS reçus afin que vous ne quittiez pas la route des yeux.

### Recevoir un SMS

**Note :** *cette fonction dépend de votre téléphone cellulaire. Pour recevoir des SMS entrants, votre téléphone cellulaire doit prendre en charge le téléchargement de SMS via Bluetooth.*

**Note :** *un seul destinataire est autorisé par SMS.*

Lorsque vous recevez un nouveau message, une tonalité se fait entendre et l'écran indique que vous avez un nouveau message. Plusieurs options sont disponibles :

- Appuyez sur la touche **Ecouter** pour que SYNC vous lise le message.
- Appuyez sur **Voir** pour ouvrir le SMS, appuyez sur Ignorer ou ne faites rien et le message est alors stocké dans votre boîte de réception de messages. Après avoir sélectionné l'option Voir, vous pouvez écouter le message, afficher d'autres messages ou sélectionner **Plus**.

# SYNC

- Ouvrez une session de commande vocale et dites « Jouer SMS »
- Sélectionnez **Plus** et faites défiler l'affichage. Faites votre choix entre :
  - **Rép. à l'expéd.** : appuyez sur **OK** pour accéder à cette option, puis faites défiler la liste de messages prédéfinis à envoyer.
  - **Appeler l'expéd.** : appuyez sur **OK** pour appeler l'expéditeur du message.
  - **Transférer le SMS** : appuyez sur **OK** pour transférer le message à l'un des contacts de votre répertoire ou de votre historique des appels. Vous pouvez aussi choisir d'entrer un numéro.
- **Suppr.** vous permet de supprimer des messages actuels du système SYNC (pas de votre téléphone cellulaire). L'écran vous avertit lorsque tous les SMS ont été supprimés en affichant **Vide**.
- **Plus** vous permet de supprimer tous les messages ou de déclencher manuellement un téléchargement de tous les messages non lus présents sur votre téléphone cellulaire.

Lorsque vous sélectionnez **Envoyer un SMS**, les messages prédéfinis suivants vous sont proposés :

- Peux pas parler.
- J'appelle + tard.
- Bcp de trafic :-).
- A dans 10 min.
- A dans 20 min.
- Oui.
- Non.
- Merci !
- Trop fort :-).
- Tu me manques.
- Je t'aime.
- Envoi directions.
- Appelle-moi.
- Où es-tu ?
- Pourquoi ?

## Envoyer, télécharger et supprimer vos SMS

Les fonctions SMS dépendent de votre téléphone cellulaire. Si votre téléphone cellulaire est compatible, SYNC vous permet d'envoyer, de recevoir, de télécharger et de supprimer des SMS.

1. Appuyez sur la touche **PHONE**.
2. Faites défiler le menu jusqu'à ce que **SMS** apparaisse, puis appuyez sur **OK**.

Une liste de tous les SMS disponibles s'affiche. Vous pouvez faire votre choix parmi les options suivantes :

- **Nouv.** vous permet d'envoyer un nouveau SMS d'après une liste de 15 messages prédéfinis.
- **Voir** vous permet de lire la totalité du message et vous offre en plus la possibilité d'écouter le message en demandant à SYNC de le lire. Pour passer au message suivant, sélectionnez **Plus**. Cette option vous permet de répondre à l'expéditeur, d'appeler l'expéditeur ou de transférer le message.

Pour envoyer le message :

1. Appuyez sur **Envoyer** lorsque la sélection souhaitée est affichée en surbrillance à l'écran.
2. Appuyez sur **Oui** lorsque votre contact apparaît, puis appuyez de nouveau sur **OK** pour confirmer au système que vous souhaitez bien envoyer le message. La signature suivante est attachée à chaque SMS : « This message was sent from my Ford » (Message envoyé depuis ma Ford).

**Note :** vous pouvez envoyer des SMS soit en choisissant un contact du répertoire et en sélectionnant l'option de texte à l'écran, soit en répondant à un message reçu présent dans la boîte de réception.

## Accéder aux paramètres de votre téléphone cellulaire

Ces fonctions dépendent de votre téléphone cellulaire. Les paramètres de votre téléphone cellulaire vous permettent d'accéder à et de modifier les paramètres de fonctions telles que le réglage de la sonnerie de votre téléphone, la notification des SMS, la modification de votre répertoire, mais aussi la configuration du téléchargement automatique.

1. Appuyez sur la touche **PHONE**.
2. Faites défiler le menu jusqu'à ce que **Paramètres tél.** apparaisse, puis appuyez sur **OK**.
3. Naviguez dans le menu pour sélectionner l'une des options suivantes :

Si vous sélectionnez	Vous pouvez
Régler maître	Si vous cochez cette option, SYNC utilise ce téléphone cellulaire comme téléphone maître lorsque plusieurs téléphones cellulaires jumelés avec SYNC sont disponibles dans votre véhicule. Vous pouvez modifier cette option et définir comme maître n'importe lequel des téléphones cellulaires jumelés (pas seulement celui qui est actif) en utilisant le menu <b>Appareils BT</b> .
Etat téléphone	Consulter le nom du téléphone, le nom de l'opérateur, le numéro du téléphone, la puissance du signal et l'état de la batterie. A condition que votre téléphone cellulaire prenne en charge cette fonction. Lorsque vous avez terminé, appuyez sur la <b>flèche gauche</b> pour retourner au menu d'état du téléphone.
Régler sonnerie	Sélectionnez la sonnerie d'appel (l'une des sonneries du système ou de votre téléphone cellulaire). 1. Appuyez sur <b>OK</b> pour effectuer la sélection, puis faites défiler les options pour entendre la <b>Sonnerie 1, Sonnerie 2, Sonnerie 3</b> et la <b>Sonnerie téléphone</b> . 2. Appuyez sur <b>OK</b> pour effectuer votre sélection. Si votre téléphone cellulaire prend en charge la signalisation intrabande, il se met à sonner lorsque vous avez sélectionné <b>Sonnerie téléphone</b> .
Annoncer SMS	Activer un signal sonore pour vous prévenir quand vous recevez un SMS.

# SYNC

Si vous sélectionnez	Vous pouvez
	1. Appuyer sur <b>OK</b> pour activer ou désactiver le signal sonore.
Préf. répertoire	<p>Modifier le contenu de votre répertoire (ajouter, supprimer ou télécharger). Appuyez sur <b>OK</b> et choisissez l'une des options suivantes :</p> <p><b>Ajouter contact :</b> appuyez sur <b>OK</b> pour ajouter d'autres contacts de votre répertoire. Déplacez le ou les contact(s) voulu(s) vers votre téléphone cellulaire. Consultez le guide d'utilisation de votre téléphone cellulaire pour en savoir plus sur le déplacement de vos contacts.</p> <p><b>Suppr. :</b> appuyez sur <b>OK</b> pour supprimer le répertoire et l'historique des appels actuels. Lorsque <b>Supprimer répertoire ?</b> s'affiche, appuyez sur <b>Oui</b> pour confirmer. SYNC vous ramène au menu <b>Paramètres tél.</b></p> <p><b>Télécharg. maint. :</b> appuyez sur <b>OK</b> pour sélectionner et télécharger votre répertoire sur SYNC.</p> <p><b>Télécharg. auto :</b></p> <p>Cochez ou décochez cette option pour télécharger automatiquement votre répertoire à chaque fois que votre téléphone se connecte à SYNC. La durée de téléchargement dépend de votre téléphone et du volume des données à télécharger.</p> <p>Quand le téléchargement automatique est activé, tous les changements, ajouts ou suppressions enregistrés dans SYNC depuis votre dernier téléchargement sont supprimés. Si vous ne voulez pas télécharger votre répertoire à chaque fois que votre téléphone cellulaire se connecte à SYNC, sélectionnez Arrêt.</p> <p>Vous pouvez accéder à votre répertoire, à l'historique des appels et aux SMS uniquement lorsque votre téléphone jumelé est connecté à SYNC.</p>

## Appareils BT

Ce menu vous permet d'accéder à vos appareils Bluetooth. Utilisez les touches fléchées pour faire défiler les options du menu.

Le menu **Appareils BT** vous permet d'ajouter, de connecter et de supprimer des appareils et de définir un téléphone cellulaire principal.

## Options du menu des appareils Bluetooth

1. Appuyez sur la touche **PHONE** pour accéder au **menu du téléphone cellulaire**.
2. Faites défiler le menu jusqu'à ce que **Appareils BT** apparaisse, puis appuyez sur **OK**.
3. Naviguez dans le menu pour sélectionner l'une des options suivantes :

# SYNC

Si vous sélectionnez	Vous pouvez
Ajouter	<p>Jumeler des téléphones cellulaires supplémentaires avec le système.</p> <ol style="list-style-type: none"><li>1. Appuyez sur la <b>touche Ajouter</b> pour débiter le processus de jumelage.</li><li>2. Lorsque <b>Commencer jumelage</b> s'affiche à l'écran, recherchez <b>SYNC</b> sur votre appareil pour débiter le processus de jumelage. Consultez le guide d'utilisation de votre téléphone cellulaire si nécessaire.</li><li>3. Lorsque vous y êtes invité sur l'écran de votre téléphone cellulaire, saisissez le code PIN à six chiffres fourni par le système SYNC sur l'écran de la radio. L'écran vous indique lorsque le jumelage est réussi.</li><li>4. Définissez le <b>Nom du téléphone</b> comme téléphone cellulaire préféré ? Vous devez choisir entre Oui et Non.</li><li>5. Selon les fonctions prises en charge par votre téléphone cellulaire, il se peut que le système vous pose des questions supplémentaires (notamment, si vous souhaitez télécharger votre répertoire). Appuyez sur <b>Oui</b> ou <b>Non</b> pour sélectionner vos réponses.</li></ol>
Suppr.	<p>Supprimer un téléphone cellulaire jumelé.</p> <p>Appuyez sur <b>Suppr.</b> et confirmez votre choix en appuyant sur <b>Oui</b> lorsque le système vous demande si vous voulez supprimer l'appareil sélectionné de SYNC. Après avoir supprimé un téléphone cellulaire de la liste, vous pouvez reconnecter ce téléphone uniquement après avoir exécuté à nouveau le processus de jumelage.</p>
Maître	<p>Définir un téléphone déjà jumelé avec le système comme votre téléphone principal.</p> <p>Appuyez sur <b>Maître</b> pour sélectionner le téléphone cellulaire désiré comme téléphone principal.</p>

# SYNC

Si vous sélectionnez	Vous pouvez
	SYNC essaie de se connecter au téléphone principal à chaque fois que le contact est mis. Lorsqu'un téléphone est défini comme téléphone principal, il apparaît en premier dans la liste et est immédiatement suivi d'une astérisque*.
Conn.	Connecter un téléphone compatible Bluetooth déjà jumelé. Un seul appareil peut être connecté à la fois pour utiliser les fonctions de téléphone cellulaire. Lorsqu'un autre téléphone cellulaire se connecte, l'appareil précédent est déconnecté des services téléphoniques. SYNC vous permet d'utiliser les fonctions de téléphones cellulaire et la fonction de lecture de musique audio BT simultanément avec différents appareils Bluetooth. Appuyez sur <b>Conn.</b> pour vous connecter au téléphone cellulaire précédemment sélectionné.
Décon.	Déconnecter le téléphone cellulaire sélectionné. Appuyez sur <b>Décon.</b> et confirmez votre choix en appuyant sur <b>Oui</b> lorsque le système vous le demande. Après avoir déconnecté un téléphone cellulaire, vous pouvez reconnecter ce téléphone uniquement après avoir exécuté à nouveau le processus de jumelage complet.

## Paramètres du système

1. Appuyez sur la touche **MENU** pour accéder au menu du système.

2. Sélectionnez **SYNC-Réglages**, puis appuyez sur **OK**.

Si vous sélectionnez	Vous pouvez
Bluetooth activé	Cochez ou décochez cette option pour activer ou désactiver l'interface Bluetooth du système. Faites votre sélection, puis appuyez sur <b>OK</b> pour modifier l'état de l'option.
Déf. régl. défaut	Rétablir les réglages par défaut de l'usine. Ce réglage n'efface pas les informations indexées (répertoire, historique des appels, SMS et autres appareils enregistrés). Appuyez sur <b>OK</b> pour faire votre sélection, puis appuyez sur <b>Oui</b> lorsque <b>Déf. régl. défaut ?</b> s'affiche à l'écran.
Réinit. totale	Effacer toutes les informations enregistrées dans SYNC (répertoire, historique des appels, SMS et autres appareils jumelés) et rétablir les réglages par défaut de l'usine.

# SYNC

Si vous sélectionnez	Vous pouvez
	Appuyez sur <b>OK</b> pour faire votre sélection, puis appuyez sur <b>Oui</b> lorsque <b>Réinit. totale ?</b> s'affiche à l'écran. L'écran indique lorsque l'opération est terminée et SYNC vous ramène au menu <b>SYNC-Réglages</b> .
Instal. sur SYNC	Installer des applications ou des mises à jour logicielles que vous avez téléchargées. Faites défiler l'affichage pour effectuer votre sélection, puis appuyez sur <b>OK</b> . Confirmez votre choix par <b>Oui</b> lorsque <b>Instal. sur SYNC</b> s'affiche à l'écran. La clé USB doit comporter une application SYNC ou une mise à jour valide pour terminer une installation avec succès.
Infos système	Afficher les numéros de version du système ainsi que son numéro de série. Appuyez sur <b>OK</b> pour effectuer votre sélection.
Param. vocaux	Le sous-menu des paramètres vocaux donne accès au mode d'interaction, aux invites de confirmation, aux candidats du téléphone et aux candidats média. Voir <b>Utilisation de la reconnaissance vocale</b> (page 335).
Rechercher USB	Explorer la structure du menu de l'appareil USB connecté. Appuyez sur <b>OK</b> et utilisez les touches flèche haut et flèche bas pour parcourir les dossiers et fichiers. Utilisez les touches flèche gauche ou flèche droite pour accéder à un dossier et le quitter. Le contenu multimédia peut être directement sélectionné à partir de ce menu pour être lu.
Ford SOS	Vous pouvez activer et désactiver la fonction d'assistance d'urgence. Voir <b>Applications et services SYNC®</b> (page 350).

## APPLICATIONS ET SERVICES SYNC®

1. Appuyez sur la touche **MENU** pour accéder au menu du système.
2. Faites défiler l'affichage jusqu'à ce que **SYNCApplic** soit sélectionné, puis appuyez sur **OK**.

Une liste des applications disponibles s'affiche. Chaque application peut avoir ses propres paramètres spécifiques.

## Ford SOS SYNC

### AVERTISSEMENTS



Pour que cette fonction puisse fonctionner, votre téléphone cellulaire doit être compatible avec SYNC.



## AVERTISSEMENTS



Posez toujours votre téléphone cellulaire dans un endroit sûr à l'intérieur de votre véhicule. Le non-respect de ces consignes est susceptible d'entraîner de graves blessures ou d'endommager le téléphone, ce qui empêcherait le fonctionnement correct de l'assistance d'urgence Ford SOS.



A moins que le paramètre Ford SOS soit activé avant une collision, le système n'essaie pas de passer un appel d'urgence, ce qui pourrait retarder les secours et donc augmenter potentiellement le risque de blessures graves, voire mortelles. N'attendez pas que Ford SOS passe un appel d'urgence si vous êtes en mesure de le faire vous-même. Composez immédiatement le numéro des services d'urgence pour éviter de retarder les secours. Si vous n'entendez pas Ford SOS dans les cinq secondes suivant la collision, il se peut que le système ou le téléphone cellulaire soit endommagé ou hors d'état de fonctionnement.

**Note :** avant de sélectionner cette fonction, vous devez lire la déclaration de confidentialité de Ford SOS plus loin dans cette section pour prendre connaissance des renseignements importants qu'elle contient.

**Note :** lorsque vous activez ou désactivez Ford SOS, ce réglage s'applique à tous les téléphones cellulaires jumelés. Si vous avez désactivé Ford SOS et qu'un téléphone jumelé précédemment se connecte lorsque vous mettez le contact, cela déclenche soit la lecture d'un message vocal, soit l'affichage d'un message ou d'une icône à l'écran (ou les deux).

**Note :** chaque téléphone cellulaire fonctionne différemment. Même si la fonction Ford SOS fonctionne avec la plupart des téléphones cellulaires, il se peut que certains d'entre eux rencontrent des difficultés lors de son utilisation.

**Note :** pour connaître les informations essentielles concernant le déploiement des airbags : Voir **Protection des occupants** (page 28).

Dans le cas d'une collision déclenchant le déploiement d'un airbag ou du commutateur de coupure de l'alimentation en carburant, le système peut contacter les services d'urgence en composant le 112 (numéro d'urgence sans fil qui fonctionne dans la plupart des pays européens) au moyen d'un téléphone jumelé et connecté au système. Pour plus d'informations sur SYNC et Ford SOS, visitez votre site Web Ford régional.

## Pour activer Ford SOS :

1. Appuyez sur la touche **PHONE** pour accéder au menu du téléphone.
2. Faites défiler l'affichage jusqu'à **Ford SOS**.
3. Appuyez sur **OK** pour confirmer votre choix et accéder au menu Ford SOS.
4. Faites défiler l'affichage et mettez en surbrillance la sélection **Marche** ou **Arrêt**.
5. Appuyez sur **OK** pour confirmer la sélection.

Options d'affichage :

- Si vous avez sélectionné **Marche, Activer** s'affiche à l'écran pour confirmer l'activation de la fonction.
- Si vous avez sélectionné **Arrêt**, une boîte de dialogue s'affiche pour vous permettre de définir un rappel vocal.

- La désactivation avec rappel vocal déclenche un rappel visuel et vocal lorsque le téléphone cellulaire se connecte et que votre véhicule démarre.
- La désactivation sans rappel vocal déclenche uniquement un rappel visuel, sans rappel vocal, lorsque le téléphone se connecte.

### **Pour s'assurer que l'assistance d'urgence Ford SOS fonctionne correctement :**

- SYNC doit être alimenté et fonctionner correctement au moment de la collision et pendant l'activation et l'utilisation de la fonction.
- La fonction Ford SOS doit être activée avant l'incident.
- Vous devez disposer d'un téléphone cellulaire connecté à SYNC.
- Dans certains pays, il peut s'avérer nécessaire de disposer d'une carte SIM valide, enregistrée et créditée pour pouvoir passer et maintenir un appel au 112.
- Un téléphone cellulaire connecté doit pouvoir passer et maintenir un appel sortant au moment de l'incident.
- Un téléphone cellulaire connecté doit disposer d'une couverture réseau adéquate, d'une batterie suffisamment chargée et d'une puissance de signal assez élevée.
- Votre véhicule doit avoir une batterie en état de marche et se trouver dans un pays européen ou une région où la fonction Ford SOS SYNC peut appeler les services d'urgence locaux. Consultez votre site Web Ford régional pour plus de détails.

### **En cas de collision**

**Note :** *toutes les collisions ne déclenchent pas le déploiement des airbags ou le commutateur de coupure d'alimentation en carburant (ce qui peut activer l'assistance d'urgence Ford SOS). Cependant, si la fonction Ford SOS est déclenchée, SYNC essaie de contacter les services d'urgences. Si un téléphone cellulaire est endommagé ou s'est déconnecté de SYNC, SYNC recherche et essaie de se connecter à l'un des téléphones préalablement jumelés et tente de passer un appel d'urgence au 112.*

Avant d'appeler :

- Si l'appel n'a pas été annulé, et lorsqu'il aboutit, le message d'introduction est d'abord lu à l'opérateur d'urgence, puis l'occupant de votre véhicule entre en communication mains-libres avec l'opérateur.
- SYNC prévoit un court laps de temps (environ 10 secondes) pour annuler l'appel. Si l'appel n'est pas annulé, SYNC tente de composer le 112.
- SYNC énonce le message suivant, ou un message similaire : « SYNC va tenter de passer un appel d'urgence. Pour annuler cet appel, choisissez Annuler à l'écran ou appuyez sur la touche de raccrochage ».

En cours d'appel

- L'assistance d'urgence Ford SOS utilise les informations fournies par le réseau de téléphonie mobile ou le réseau GPS du véhicule pour déterminer la langue la plus adéquate pour alerter l'opérateur d'urgence de la collision et délivrer le message d'introduction. Cela peut comprendre les coordonnées GPS de votre véhicule.
- La langue utilisée pour interagir avec les occupants de votre véhicule est présélectionnée par l'utilisateur pour toutes les fonctions SYNC et peut être différente de la langue utilisée par SYNC pour délivrer les informations voulues à l'opérateur d'urgence.
- Une fois que le message d'introduction a été délivré, la ligne vocale s'ouvre pour vous permettre de parler en mode mains-libres avec l'opérateur d'urgence.
- Dès que la ligne est connectée, soyez prêt à donner immédiatement votre nom, votre numéro de téléphone et l'endroit où vous vous trouvez.

**Note :** pendant que le système fournit des informations à l'opérateur d'urgence, vous entendrez le message suivant, ou un message similaire : « Veuillez patientez pendant que des informations importantes sont fournies à l'opérateur d'urgence. » SYNC annonce "ligne ouverte" ou un message similaire au début de la communication mains-libres.

**Note :** pendant un appel d'urgence, un écran prioritaire d'urgence s'affiche dans votre véhicule. Il contient les coordonnées GPS du véhicule si elles sont disponibles. Ces coordonnées correspondent aux informations fournies à l'opérateur d'urgence dans le message d'introduction.

**Note :** l'opérateur d'urgence est également susceptible de recevoir des informations du réseau de téléphonie mobile, telles que le numéro du téléphone cellulaire, l'emplacement du téléphone cellulaire, et le nom du fournisseur de téléphonie mobile, indépendamment de Ford SOS SYNC.

Ford SOS pourrait ne pas fonctionner si :

- votre téléphone cellulaire ou le système matériel Ford SOS a été endommagé lors d'une collision ;
- la batterie de votre véhicule ou le système SYNC est coupé ;
- si votre téléphone est éjecté de votre véhicule au cours d'une collision.
- vous n'avez pas une carte SIM valide, enregistrée et créditée dans votre téléphone ;
- vous vous trouvez dans un pays ou une région d'Europe où l'appel d'assistance d'urgence Ford SOS SYNC ne peut pas être passé ; Consultez votre site Web Ford régional pour plus de détails.

## Informations importantes concernant la fonction Ford SOS SYNC

A l'heure actuelle, Ford SOS n'appelle pas les services d'urgence dans les pays suivants : Albanie, Biélorussie, Bosnie-Herzégovine, Macédoine, Pays-bas, Ukraine, Moldavie et Russie.

Consultez votre site Web Ford régional pour obtenir les informations détaillées les plus récentes.

## Déclaration de confidentialité concernant Ford SOS

Une fois la fonction Ford SOS activée, elle peut informer les services d'urgence que votre véhicule a été impliqué dans une collision avec déploiement d'un airbag ou activation du commutateur de coupure d'alimentation en carburant. Cette fonction est capable de fournir des informations sur votre position à l'opérateur d'urgence, ainsi que d'autres détails concernant votre véhicule ou la collision, pour lui permettre de déterminer les services d'urgence les plus adéquats.

Si vous ne souhaitez pas communiquer ces informations, désactivez la fonction.

## UTILISATION DE SYNC® AVEC VOTRE LECTEUR MULTIMÉDIA

Vous pouvez accéder et écouter de la musique depuis votre lecteur de musique numérique grâce aux hauts-parleurs de votre véhicule, en utilisant le menu multimédia ou les commandes vocales du système. Vous pouvez également classer et lire votre musique selon différentes catégories : par artiste, par album, etc.

SYNC prend en charge presque tous les lecteurs multimédias numériques, y compris : les lecteurs iPod®, Zune™, « Plays from device » et la plupart des appareils USB. SYNC prend également en charge les fichiers audio aux formats MP3, WMA, WAV et ACC.

### Connecter votre lecteur multimédia numérique au port USB

**Note :** Si votre lecteur multimédia numérique possède un bouton de mise en marche, assurez-vous que l'appareil est allumé.

## Se connecter en utilisant les commandes vocales

1. Branchez l'appareil au port USB de votre véhicule.
2. Appuyez sur la touche Voix et, lorsque le système est prêt, dites « USB ».
3. Vous pouvez à présent écouter de la musique en énonçant l'une des commandes vocales appropriées. Référez-vous aux commandes vocales multimédia.

## Se connecter en utilisant le menu Système

1. Branchez l'appareil au port USB de votre véhicule.
2. Appuyez sur la touche **AUX** jusqu'à ce que **Initialisation** apparaisse sur l'affichage.
3. En fonction du nombre de fichiers multimédias numériques présents sur l'appareil connecté, le message **Indexation USB** peut s'afficher à l'écran. Une fois l'indexation terminée, l'écran retourne au menu **Jouer**.

Appuyez sur **Rech.** Vous pouvez maintenant parcourir la liste suivante :

- **Jouer tout.**
- **Listes lecture.**
- **Pistes.**
- **Artistes.**
- **Albums.**
- **Genres.**
- **Rechercher USB.**
- **Réinit. Sync. USB.**
- **Quitter.**

## Commande Qui est-ce qui chante ?

A tout moment, lorsqu'une piste est en cours de lecture, vous pouvez appuyer sur l'icône Voix et demander au système « Qui est-ce qui chante ? ». Le système vous lit alors les étiquettes de métadonnées (si renseignées) de la piste en cours.

## Commandes vocales multimédia



Appuyez sur la touche Voix et, lorsque le système vous y invite, dites « USB », puis énoncez l'une des commandes suivantes :

« USB »	
« Pause »	
« Jouer »	« Répéter désactivée »
« Jouer album <nom> » <sup>1,2</sup>	« Répéter activée »
« Jouer tout »	« Rechercher album <nom> » <sup>1,2</sup>
« Jouer artiste <nom> » <sup>1,2</sup>	« Rechercher artiste <nom> » <sup>1,2</sup>
« Jouer par genre <nom> » <sup>1,2</sup>	« Rechercher par genre <nom> » <sup>1</sup>
« Jouer dossier suivant » <sup>3</sup>	« Rechercher chanson <nom> » <sup>1</sup>
« Jouer piste suivante »	« Rechercher piste <nom> » <sup>1,2</sup>
« Jouer liste <nom> » <sup>1,2</sup>	« Lecture aléatoire désactivée »
« Jouer Dossier précédent » <sup>3</sup>	« Lecture aléatoire activée »
« Jouer piste précédente »	« Musique similaire »
« Jouer chanson <nom> » <sup>1</sup>	« Qui est-ce qui chante ? »
« Jouer piste <nom> » <sup>1,2</sup>	

<sup>1</sup> <nom> correspond à une liste dynamique ; il peut donc s'agir du nom du groupe, de l'artiste, de la chanson souhaitée, etc.

<sup>2</sup> Ces commandes vocales ne sont pas disponibles tant que l'indexation n'est pas terminée.

<sup>3</sup> Ces commandes vocales sont uniquement disponibles en mode dossier.

# SYNC

Guide des commandes vocales	
« Rechercher par genre » ou « Jouer par genre »	Le système effectue une recherche parmi toutes les données de la musique indexée et, le cas échéant, commence à lire le type de musique choisi. Les genres de musique doivent correspondre à l'étiquette de métadonnées de genre qui se trouve dans votre lecteur multimédia numérique.
« Musique similaire »	Le système compose une liste de lecture à l'aide des informations de métadonnées indexées, puis lit des pistes semblables à celle en cours de lecture à partir du port USB.
Rechercher ou Jouer « Artiste », « Piste » ou « Album »	Le système recherche un artiste, une piste ou un album spécifique dans la musique indexée depuis le port USB.

Le système est également capable de lire de la musique depuis votre téléphone cellulaire, via Bluetooth.

Pour activer le mode Bluetooth Audio, appuyez sur la touche **AUX** ou **Source** ou appuyez sur la touche Voix, puis, lorsque le système vous y invite, dites « Initialisation », puis énoncez l'une des commandes suivantes :

« INITIALISATION »
« Connexions »
« Pause »
« Jouer »
« Jouer piste suivante »
« Jouer piste précédente »

## Options du menu Media

Le menu Media vous permet de choisir la façon dont la musique est lue (par artiste, genre, mode de lecture aléatoire ou répétition, etc.), mais aussi de trouver de la musique similaire ou de réinitialiser l'index de vos appareils USB.

1. Appuyez sur **AUX** pour sélectionner la lecture USB, puis **Options** pour accéder au menu **Media**.
2. Faites défiler le menu pour passer en revue les options suivantes :

# SYNC

Si vous sélectionnez	Vous pouvez
Lecture aléatoire et Répéter piste	Lire votre musique de manière aléatoire ou la répéter. Une fois ces options activées, elles le restent jusqu'à ce qu'elles soient désactivées.
Musique similaire	Écouter des types de musique semblables à celui de la liste de lecture en cours depuis le port USB. Le système utilise les informations des métadonnées de chacune des chansons pour constituer une liste de lecture. Le système crée ensuite une nouvelle liste de chansons similaires et commence leur lecture. Les étiquettes de métadonnées de chaque piste doivent être renseignées pour que cette fonction puisse inclure des pistes à la liste de lecture. Avec certains lecteurs, si vos étiquettes de métadonnées ne sont pas renseignées, les pistes ne sont pas disponibles pour la reconnaissance vocale, le menu de lecture ou la fonction de musique similaire. Cependant, si vous transférez ces pistes sur votre lecteur en mode de stockage de masse, elles fonctionnent avec la reconnaissance vocale, lorsque vous parcourez le menu de lecture et avec la fonction de musique similaire. Toute étiquette de métadonnée vide peut se voir attribuer une piste inconnue.
Réinit. SYNC USB	Réinitialiser l'index USB. Une fois la nouvelle indexation terminée, vous pouvez sélectionner la musique que vous voulez écouter depuis la bibliothèque USB.

## Accéder à votre bibliothèque USB

Ce menu vous permet de sélectionner et de lire votre musique par artiste, album, genre, liste de lecture, piste ou même de parcourir le contenu de votre appareil USB.

1. Assurez-vous que votre appareil est branché au port USB et bien allumé.

2. Appuyez sur **AUX** pour sélectionner la lecture USB, puis **Rech.**

Si aucun fichier multimédia n'est accessible, l'écran indique que l'appareil ne contient aucun fichier. Si plusieurs fichiers multimédia sont disponibles, vous pouvez faire défiler et sélectionner les options suivantes :

Si vous sélectionnez	Vous pouvez
Jouer tout	Lire tout le contenu indexé (les pistes) depuis votre lecteur, une piste après l'autre, par ordre numérique. .

# SYNC

<b>Si vous sélectionnez</b>	<b>Vous pouvez</b>
	Appuyez sur <b>OK</b> pour effectuer votre sélection. Le titre de la première piste s'affiche à l'écran.
Listes lecture	Accéder à vos listes de lectures (depuis divers formats, comme . ASX, .M3U, . WPL ou . MTP). 1. Appuyez sur <b>OK</b> pour effectuer votre sélection. 2. Faites défiler la liste pour sélectionner la liste de lecture souhaitée et appuyez sur <b>OK</b> .
Pistes	Rechercher et lire une piste indexée spécifique. 1. Appuyez sur <b>OK</b> pour effectuer votre sélection. 2. Faites défiler la liste pour sélectionner la piste souhaitée, puis appuyez sur <b>OK</b> .
Artistes	Classer tout le contenu indexé par artiste. Une fois cette option sélectionnée, le système classe et lit ensuite tous les artistes et toutes les pistes par ordre alphabétique. 1. Appuyez sur <b>OK</b> pour effectuer votre sélection. 2. Faites défiler la liste pour sélectionner l'artiste souhaité et appuyez sur <b>OK</b> .
Albums	Classer tout le contenu indexé par albums. 1. Appuyez sur <b>OK</b> pour effectuer votre sélection. 2. Faites défiler la liste pour sélectionner les albums souhaités et appuyez sur <b>OK</b> .
Genres	Classer la musique indexée par genre (catégorie). 1. Appuyez sur <b>OK</b> pour effectuer votre sélection. 2. Faites défiler la liste pour sélectionner le genre souhaité et appuyez sur <b>OK</b> .
Rechercher USB	Explorer tout le contenu multimédia numérique pris en charge se trouvant sur votre appareil connecté au port USB. Vous pouvez uniquement voir le contenu compatible avec SYNC. Les autres fichiers stockés sont invisibles. 1. Appuyez sur <b>OK</b> pour effectuer votre sélection. 2. Faites défiler la liste pour explorer le contenu multimédia indexé de votre disque flash, puis appuyez sur <b>OK</b> .
Réinit. Sync USB	Réinitialiser l'index USB. Une fois la nouvelle indexation terminée, vous pouvez sélectionner la musique que vous voulez écouter depuis la bibliothèque USB.

Vous pouvez utiliser les boutons en bas de l'écran pour passer rapidement à une certaine catégorie alphabétique. Vous pouvez également utiliser les lettres du clavier numérique pour accéder directement à un endroit dans la liste.



# SYNC

## Appareils Bluetooth et paramètres système

Vous pouvez accéder à ces menus en utilisant l'affichage. Voir **Utilisation de SYNC avec votre téléphone** (page 338).

## DIAGNOSTIC DE SYNC®

Votre système SYNC est facile à utiliser. Toutefois, en cas de questions, veuillez vous reporter aux tableaux ci-dessous.

Consultez le site Web Ford pour vérifier la compatibilité de votre téléphone.

Problèmes de téléphone		
Problème	Cause potentielle	Solution possible
Beaucoup de bruit de fond pendant un appel.	Les paramètres de commande audio de votre téléphone interfèrent peut-être avec les performances de SYNC.	Consultez la partie du guide d'utilisation de votre téléphone consacrée aux réglages audio.
Lors d'un appel, j'entends mes interlocuteurs, mais eux ne peuvent pas m'entendre.	Anomalie potentielle du téléphone.	Essayez d'éteindre l'appareil, de le réinitialiser, de retirer sa batterie, puis réessayez. Assurez-vous que l'option <b>Micoff</b> de SYNC est définie sur Arrêt.
SYNC n'arrive pas à télécharger mon répertoire.	Cette fonction dépend de votre téléphone. Dysfonctionnement possible du téléphone.	Vérifiez la compatibilité de votre téléphone sur le site Internet. Essayez d'éteindre l'appareil, de le réinitialiser ou de retirer sa batterie, puis réessayez. Essayez de déplacer les contacts de votre répertoire dans SYNC en utilisant la fonction <b>Ajouter contact</b> . Vous devez activer votre téléphone cellulaire et la fonction de téléchargement de répertoire automatique dans SYNC.
Le système dit « Répertoire téléchargé », mais, dans SYNC, mon répertoire reste vide ou des contacts manquent.	Les capacités de votre téléphone ont atteint leurs limites.	Essayez de déplacer les contacts de votre répertoire dans SYNC en utilisant la fonction <b>Ajouter contact</b> . Si les contacts manquants sont stockés sur votre carte SIM, essayez de les déplacer vers la mémoire de l'appareil. Supprimez toutes les images ou sonneries spéciales associées aux contacts manquants. Vous devez activer votre téléphone cellulaire et la fonction de téléchargement de répertoire automatique dans SYNC.

# SYNC

Problèmes de téléphone		
Problème	Cause potentielle	Solution possible
J'ai du mal à connecter mon téléphone cellulaire à SYNC.	Cette fonction dépend de votre téléphone cellulaire. Dysfonctionnement possible du téléphone cellulaire.	Vérifiez la compatibilité de votre téléphone cellulaire sur le site Internet. Essayez d'éteindre l'appareil, de le réinitialiser ou de retirer sa batterie, puis réessayez. Essayez de supprimer votre appareil de SYNC, et de supprimer SYNC de votre appareil, puis réessayez. Sur votre téléphone cellulaire, contrôlez les paramètres de sécurité et d'acceptation automatique des invites concernant la connexion Bluetooth à SYNC. Mettez à jour le microcode de votre appareil. Désactivez le paramètre de <b>Téléchargement automatique du répertoire</b> .
Les SMS ne fonctionnent pas avec SYNC.	Cette fonction dépend de votre téléphone cellulaire. Dysfonctionnement possible du téléphone cellulaire.	Vérifiez la compatibilité de votre téléphone cellulaire sur le site Internet. Essayez d'éteindre l'appareil, de le réinitialiser ou de retirer sa batterie, puis réessayez.
La lecture audio des SMS ne fonctionne pas sur mon téléphone cellulaire.	Il s'agit d'une restriction liée à votre téléphone cellulaire.	Cette fonction dépend de votre téléphone cellulaire. Pour recevoir des SMS entrants, votre téléphone cellulaire doit prendre en charge le téléchargement de SMS via Bluetooth. Accédez au menu des SMS de SYNC pour vérifier si cette fonction est prise en charge par votre téléphone cellulaire. Appuyez sur la touche <b>PHONE</b> , puis faites défiler l'affichage et sélectionnez <b>SMS</b> , appuyez ensuite sur <b>OK</b> . Le fonctionnement de chaque téléphone cellulaire étant différent, reportez-vous au Guide d'utilisation de votre appareil pour savoir comment le jumeler. En réalité, il peut y avoir des différences entre les téléphones cellulaires en raison de leur marque, leur modèle, leur numéro de version et du fournisseur d'accès utilisé.

# SYNC

<b>Problèmes USB et multimédia</b>		
<b>Problème</b>	<b>Cause potentielle</b>	<b>Solution possible</b>
J'ai du mal à connecter mon appareil.	Dysfonctionnement possible de l'appareil.	Essayez d'éteindre l'appareil, de le réinitialiser, de retirer sa batterie, puis réessayez. Assurez-vous que vous utilisez le câble du fabricant. Assurez-vous que le câble USB est correctement branché à l'appareil et au port USB de votre véhicule. Assurez-vous que l'appareil ne dispose pas d'un programme d'auto-installation ou de paramètres de sécurité actifs.
SYNC ne reconnaît pas l'appareil quand je démarre mon véhicule.	Il s'agit d'une restriction de l'appareil.	Assurez-vous de ne pas laisser l'appareil dans le véhicule par des températures extrêmes (chaudes ou froides).
Le Bluetooth audio ne charge rien.	Cette fonction dépend de votre téléphone cellulaire. L'appareil est déconnecté.	Assurez-vous que l'appareil est connecté à SYNC et que vous avez appuyé sur le bouton lecture de l'appareil.
SYNC ne reconnaît pas la musique que contient mon appareil.	Vos fichiers de musiques ne contiennent peut-être pas les informations appropriées concernant l'artiste, le titre de la chanson, l'album ou le genre.	Assurez-vous d'avoir renseigné toutes les informations concernant la chanson.

# SYNC

<b>Problèmes USB et multimédia</b>		
<b>Problème</b>	<b>Cause potentielle</b>	<b>Solution possible</b>
	Le fichier peut être corrompu. La chanson est peut-être protégée par des droits d'auteur et l'appareil ne peut donc pas la lire.	Certains appareils nécessitent de modifier les paramètres USB et de passer du protocole de stockage de masse au protocole de transfert multimédia.
Lorsque mon iPhone ou mon iPod Touch est connecté simultanément via USB et Bluetooth Audio, parfois, je n'entends plus rien.	Il s'agit d'une restriction de l'appareil.	Depuis l'écran affichant la musique en cours de lecture de l'iPhone ou de l'iPod Touch, sélectionnez l'icône AirPlay de l'appareil audio tout en bas sur l'écran de votre iPhone ou iPod Touch. Pour écouter votre iPhone ou iPod Touch via Bluetooth Audio, sélectionnez SYNC. Pour écouter votre iPhone ou iPod Touch via USB, sélectionnez le connecteur de dock.

<b>Problèmes de commandes vocales</b>		
<b>Problème</b>	<b>Cause potentielle</b>	<b>Solution possible</b>
SYNC ne comprend pas ce que je dis.	Vous utilisez peut-être les mauvaises commandes vocales. Vous parlez peut-être trop tôt ou au mauvais moment.	Relisez les commandes vocales du téléphone cellulaire et multimédia au début de leurs sections respectives. Pendant une session de commande vocale active, reportez-vous à l'écran : une liste des commandes vocales disponibles y est affichée. Le microphone pour le système se trouve soit dans votre rétroviseur, soit dans la garniture de pavillon, juste au dessus du pare-brise.
SYNC ne comprend pas le nom de la chanson ou de l'artiste.	Vous utilisez peut-être les mauvaises commandes vocales. Vous ne prononcez peut-être pas le nom exactement comme il est enregistré dans le système.	Relisez les commandes vocales multimédias au début de la section multimédia. Prononcez le nom de la chanson ou de l'artiste exactement comme il est enregistré. Si vous dites « Jouer artiste Prince », le système ne lit pas les chansons de Prince and the Revolution ou Prince and the New Power Generation.

# SYNC

Problèmes de commandes vocales		
Problème	Cause potentielle	Solution possible
	Le système ne « lit » peut-être pas le nom de la même façon que vous le prononcez.	Vérifiez que vous prononcez bien le titre complet, comme « California remix featuring Jennifer Nettles ». Si les titres des chansons sont enregistrées en majuscules, vous devez les épeler. LOLA nécessite que vous prononciez « L-O-L-A ». N'utilisez pas les caractères spéciaux dans les titres, car le système ne les reconnaît pas.
SYNC ne comprend pas, ou appelle le mauvais contact quand je veux passer un appel.	Vous utilisez peut-être les mauvaises commandes vocales. Vous ne prononcez peut-être pas le nom exactement comme il est enregistré dans le système. Les contacts enregistrés dans votre répertoire sont peut-être très courts et similaires, ou bien ils contiennent peut-être des caractères spéciaux. Les contacts de votre répertoire sont peut-être enregistrés en majuscules.	Relisez les commandes vocales du téléphone cellulaire au début de la section sur le téléphone cellulaire. Vérifiez que vous prononcez bien le nom du contact exactement comme il est enregistré. Par exemple, si un contact est enregistré sous Pierre Durand, dites « Appeler Pierre Durand ». Le système fonctionne mieux si vous enregistrez des noms complets, comme « Pierre Durand », plutôt que « Pierre ». N'utilisez pas de caractères spéciaux comme 123 ou ICE puisque le système ne les reconnaît pas. Si les contacts sont enregistrés en majuscules, vous devez les épeler. JEAN nécessite que vous prononciez « Appeler J-E-A-N ». Vous pouvez également utiliser le téléphone cellulaire et les listes de candidats médias pour obtenir une liste des candidats possibles lorsque le système ne vous a pas complètement compris. Voir <b>Utilisation de la reconnaissance vocale</b> (page 335).

# SYNC

Problèmes de commandes vocales		
Problème	Cause potentielle	Solution possible
Le système de commande vocale de SYNC a des difficultés pour reconnaître les noms étrangers enregistrés dans la liste de contacts de mon répertoire téléphonique.	Les noms étrangers sont prononcés en utilisant la langue actuellement sélectionnée pour SYNC.	Le système SYNC applique les règles de prononciation phonétique de la langue sélectionnée aux noms de contact enregistrés sur votre téléphone cellulaire. Conseil : sélectionnez votre contact manuellement ( <b>PHONE &gt; Répertoire &gt; Nom du contact</b> ) et appuyez ensuite sur la touche programmable <b>Entendre</b> . SYNC énonce alors le nom du contact, vous donnant une idée de la prononciation attendue par SYNC.
Le système de commande vocale de SYNC a des difficultés pour reconnaître les noms des pistes, des artistes, des albums, des genres et des listes de lecture étrangers enregistrés sur mon lecteur multimédia USB ou mon disque flash USB.	Les noms étrangers sont prononcés en utilisant la langue actuellement sélectionnée pour SYNC.	Le système SYNC applique les règles de prononciation phonétique de la langue sélectionnée aux noms enregistrés sur votre lecteur multimédia USB ou disque flash USB. Le système est capable de faire certaines exceptions pour les noms d'artistes très populaires (U2, par exemple) de sorte que vous pouvez toujours utiliser la prononciation anglaise pour ces artistes.
Les invites vocales sont générées électroniquement, et la prononciation de certains mots peut ne pas être exacte dans ma langue.	Le système SYNC utilise la technologie de synthèse de la parole à partir du texte pour ses invites vocales.	Le système utilise une voix synthétique plutôt qu'une voix humaine pré-enregistrée.

# SYNC

<b>Problèmes de commandes vocales</b>		
<b>Problème</b>	<b>Cause potentielle</b>	<b>Solution possible</b>
		SYNC propose de nouvelles fonctions de commande vocale dans un grand nombre de langues. Appel d'un nom de contact directement à partir du répertoire sans enregistrement préalable (par exemple, "Appeler Jean Dupont") ou sélection d'une piste, d'un artiste, d'un album, d'un genre ou d'une liste de lecture depuis votre lecteur multimédia USB (par exemple, « Jouer artiste Madonna »).
Mon système de commande vocale précédent me permettait de commander les systèmes de radio, CD et climatisation. Pourquoi est-ce que je ne peux pas commander ces systèmes avec SYNC ?	SYNC a pour principal objectif la commande de vos appareils mobiles et des données enregistrées sur vos appareils.	SYNC propose des fonctionnalités importantes plus poussées et plus complètes que celles du système précédent, comme : Appel d'un nom de contact directement à partir du répertoire sans enregistrement préalable (par exemple, "Appeler Jean Dupont") ou sélection d'une piste, d'un artiste, d'un album, d'un genre ou d'une liste de lecture depuis votre lecteur multimédia USB (par exemple, « Jouer artiste Madonna »).

<b>Général</b>		
<b>Problème</b>	<b>Cause potentielle</b>	<b>Solution possible</b>
La langue sélectionnée pour le combiné des instruments et l'écran d'information et de divertissement (radio, CD, paramètres de	La langue actuellement sélectionnée pour le combiné des instruments et de divertissement n'est pas prise en charge par SYNC.	SYNC n'accepte que quatre langues dans un seul module pour l'affichage de texte, la commande vocale et les invites vocales. Les quatre langues de chaque lot sont sélectionnées en fonction des langues les plus parlées dans le pays où votre véhicule est vendu. Si la langue sélectionnée n'est pas disponible, SYNC continue d'utiliser la langue active courante.

# SYNC

<b>Général</b>		
<b>Problème</b>	<b>Cause potentielle</b>	<b>Solution possible</b>
menu, etc.) n'est pas la même que celle de SYNC (téléphone, USB, Bluetooth audio, commande vocale et invites de vocales).		SYNC propose de nouvelles fonctions de commande vocale dans un grand nombre de langues. Appel d'un nom de contact directement à partir du répertoire sans enregistrement préalable (par exemple, "Appeler Jean Dupont") ou sélection d'une piste, d'un artiste, d'un album, d'un genre ou d'une liste de lecture depuis votre lecteur multimédia USB (par exemple, Jouer artiste Madonna).



# Appendices

## HOMOLOGATIONS DE TYPES

### COMMUNICATION DE LA GAZETTE DU CANADA/FCC (Federal Communications Commission)

Cet appareil est conforme au numéro 15 du règlement du FCC. Le fonctionnement est soumis aux deux conditions suivantes : (1) cet appareil ne peut pas émettre d'interférences nocives et (2) cet appareil doit accepter toute interférence reçue, ceci inclut les interférences pouvant entraîner un fonctionnement non souhaité.

FCC ID : WJLRX-42

IC : 7847A-RX42

Toute modification apportée à votre appareil n'ayant pas été expressément approuvée par la partie responsable de la conformité peut entraîner l'annulation du droit de l'utilisateur d'utiliser l'équipement.

### RX-42 - déclaration de conformité

Nous, partie responsable de la conformité, déclarons sous notre seule responsabilité que le produit d'intégration de combiné RX-42 est conforme aux dispositions de la Directive européenne suivante : 1999/5/CE. Une copie de la Déclaration de conformité est disponible sur :

[www.novero.com/declaration\\_of\\_conformity](http://www.novero.com/declaration_of_conformity)

Le mot, la marque et les logos Bluetooth sont la propriété de Bluetooth SIG, Inc. et toute utilisation par Ford Motor Company est effectuée sous licence. Les autres marques de fabrique et noms de marque sont ceux de leurs propriétaires respectifs.

## HOMOLOGATIONS DE TYPES

iPod est une marque déposée de Apple Inc.

## HOMOLOGATIONS DE TYPES



© 2008 NAVTEQ B.V. Tous droits réservés.

## Appendices

(AT)	"© Bundesamt für Eich- und Vermessungswesen"
(PL)	"© EuroGeographics"
(FR)	"source: GéoRoute® IGN France & BD Cartho® IGN France"
(DE)	"Die Grundlagendaten wurden mit Genehmigung der zuständigen Behörden entnommen"
(GB)	"Based upon Crown Copyright material."
(GR)	"Copyright Geomatics Ltd."
(IT)	"La Banca Dati Italiana è stata prodotta usando quale riferimento anche cartografia numerica ed al tratto prodotta e fornita dalla Regione Toscana."
(NO)	"Copyright © 2000; Norwegian Mapping Authority"
(PT)	"Source: IgeoE – Portugal"
(ES)	"Información geográfica propiedad del CNIG"
(SE)	"Based upon electronic data © National Land Survey Sweden."
(CH)	"Topografische Grundlage: © Bundesamt für Landestopographie"

### HOMOLOGATIONS DE TYPES



Le logo SD est une marque déposée.

### HOMOLOGATIONS DE TYPES

#### Capteur laser

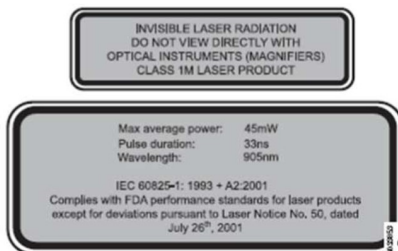

# Appendices

## AVERTISSEMENTS



Radiation laser invisible. Ne pas regarder directement avec des instruments optiques (loupes).  
Produit laser classe 1M.

## AVERTISSEMENTS



IEC 60825-1 : 1993 + A2:2001.  
Correspond aux normes de performance FDA pour les produits laser, à l'exception de l'écart suite à la note laser N° 50 en date du 26 juillet 2001.

Élément	Spécification
Puissance moyenne max.	45mW
Durée d'impulsions	33ns
Longueur d'onde	905nm

## HOMOLOGATIONS DE TYPES

### Déclaration UE

Par la présente, Valeo déclare que ce dispositif à courte portée est conforme aux principales exigences et autres dispositions pertinentes de la directive 1999/5/CE.

### Certificat pour les Emirats Arabes Unis



E125209

ER-GEN-00-0002-24

## HOMOLOGATIONS DE TYPES

Le logiciel de navigation est partiellement basé sur le travail de l'équipe FreeType © 2006

## HOMOLOGATIONS DE TYPES

Le logiciel de navigation est partiellement basé sur le travail du groupe JPEG indépendant.

## COMPATIBILITÉ ÉLECTROMAGNÉTIQUE

### AVERTISSEMENTS



Votre véhicule a été testé et certifié conforme aux législations relatives à la comptabilité électromagnétique (72/245/CEE, Règlement 10 ONU ECE ou tout autre législation locale applicable). Il est de votre responsabilité de veiller à ce que tout équipement que vous avez monté ou fait monter soit conforme à la législation locale en vigueur. Confiez le montage de vos équipements à des techniciens qualifiés.



N'installer que des équipements de transmission radiofréquence (ex : téléphone cellulaire, émetteur de radio-amateur, etc.) conformes aux paramètres figurant dans le tableau ci-dessous. Leur installation ou utilisation n'est soumise à aucune disposition spéciale ou condition.

## Appendices

### AVERTISSEMENTS

 Ne pas monter d'émetteur-récepteur, microphone, haut-parleur ou autre objet dans le champ de déploiement des airbags.

 Ne pas fixer les câbles d'antenne sur le câblage d'origine du véhicule, les canalisations de carburant ou les tuyauteries de frein.

### AVERTISSEMENTS

 Garder les câbles d'antenne et d'alimentation à au moins 10 centimètres de tout module électronique et airbag.

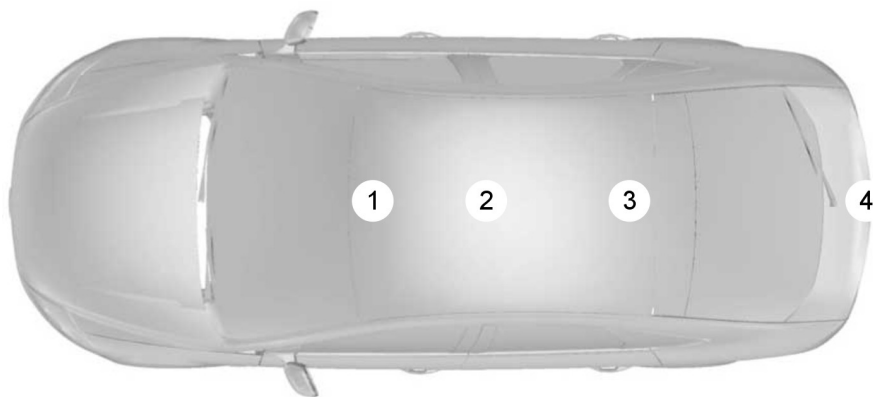

E85998

Bande de fréquence (en MHz)	Puissance de sortie maximale en Watt (puissance RMS maximale)	Positions d'antenne
1 - 30	50 W	3. 4
30 - 54	50 W	1. 2. 3
68 - 87,5	50 W	1. 2. 3
142 - 176	50 W	1. 2. 3
380 - 512	50 W	1. 2. 3
806 - 940	10 W	1. 2. 3

# Appendices

<b>Bande de fréquence (en MHz)</b>	<b>Puissance de sortie maximale en Watt (puissance RMS maximale)</b>	<b>Positions d'antenne</b>
1200 - 1400	10 W	1. 2. 3
1710 - 1885	10 W	1. 2. 3
1885 - 2025	10 W	1. 2. 3

**Note :** *Après la pose d'émetteurs radiofréquence, rechercher un éventuel parasitage par et sur l'équipement électrique du véhicule, dans les modes de veille et d'émission.*

Contrôler la totalité de l'équipement électrique :

- contact **établi**
- moteur en marche
- pendant un essai sur route à différentes vitesses.

Contrôler que les champs électromagnétiques générés dans l'habitacle du véhicule par l'émetteur installé ne dépassent pas les limites d'exposition humaine applicables.

## **CHAUFFE-BLOC MOTEUR**

### **SYNC® Contrat de licence utilisateur final (CLUF)**

- Vous avez fait l'acquisition d'un appareil (« APPAREIL ») qui comprend un logiciel acquis sous licence par FORD MOTOR COMPANY auprès d'une société affiliée à Microsoft Corporation (« MS »). Ces produits logiciels installés d'origine MS, ainsi que les supports associés, les documents imprimés, et les documentations « en

ligne » ou sous forme électronique (« LOGICIEL MS ») sont protégés par les lois et traités internationaux en matière de propriété intellectuelle. Le LOGICIEL MS est concédé sous licence, il n'est pas vendu. Tous droits réservés.

- Le LOGICIEL MS peut s'interfacer et/ou communiquer avec, ou peut faire l'objet d'une mise à niveau ultérieure pour s'interfacer et/ou communiquer avec des logiciels supplémentaires et/ou des systèmes fournis par FORD MOTOR COMPANY. Les logiciels et systèmes supplémentaires d'origine FORD MOTOR COMPANY, ainsi que les supports associés, les documents imprimés, et les documentations « en ligne » ou sous forme électronique (« LOGICIEL FORD ») sont protégés par les lois et traités internationaux en matière de propriété intellectuelle. Le LOGICIEL FORD n'est pas vendu, mais concédé sous licence. Tous droits réservés.

## Appendices

- Le LOGICIEL MS et/ou le LOGICIEL FORD peuvent s'interfacer et/ou communiquer avec, ou peuvent faire l'objet d'une mise à niveau ultérieure pour s'interfacer et/ou communiquer avec des logiciels supplémentaires et/ou des systèmes proposés par des fournisseurs de logiciel et de service tiers. Les logiciels et services supplémentaires d'origine tierce, ainsi que les supports associés, les documents imprimés et les documentations « en ligne » ou sous forme électronique (« LOGICIEL TIERS ») sont protégés par les lois et traités internationaux en matière de propriété intellectuelle. Le LOGICIEL TIERS n'est pas vendu, mais concédé sous licence. Tous droits réservés.
- Le LOGICIEL MS, le LOGICIEL FORD et les LOGICIELS TIERS sont ci-après dénommés collectivement et individuellement le « LOGICIEL ».

**SI VOUS ETES EN DESACCORD AVEC CE CONTRAT DE LICENCE UTILISATEUR FINAL (« CLUF »), VEUILLEZ NE PAS UTILISER L'APPAREIL ET NE PAS COPIER LE LOGICIEL. TOUTE UTILISATION DU LOGICIEL, Y COMPRIS, DE MANIERE NON EXHAUSTIVE, SON UTILISATION SUR L'APPAREIL, VAUT ACCEPTATION DU PRÉSENT CLUF (OU LA RATIFICATION DE TOUT CONSENTEMENT ANTERIEUR).**

### **CONCESSION DE LICENCE**

**LOGICIELLE :** Ce CLUF vous octroie la licence suivante :

- Vous pouvez utiliser le LOGICIEL tel qu'installé sur l'APPAREIL et tel qu'il s'interface avec des systèmes et/ou services fournis par ou par l'intermédiaire de FORD MOTOR COMPANY ou ses fournisseurs de logiciels et prestataires de services tiers.

### **Description des autres droits et limitations**

- **Reconnaissance vocale :** si le LOGICIEL comporte un ou plusieurs composants(s) de reconnaissance vocale, vous devez savoir que la reconnaissance vocale est un processus statistique par essence et que les erreurs de reconnaissance sont inhérentes à ce processus. Ni FORD MOTOR COMPANY, ni ses fournisseurs ne sauraient être tenus pour responsables de dommages quels qu'ils soient découlant d'erreurs survenues dans le cadre du processus de reconnaissance vocale.
- **Limitations relatives à l'ingénierie inverse, à la décompilation et au désassemblage :** vous n'êtes pas autorisé à procéder à l'ingénierie inverse, à décompiler ou à désassembler, ou à permettre à quiconque de procéder à l'ingénierie inverse, de décompiler ou de désassembler le LOGICIEL, sauf si et seulement dans la mesure où une telle opération est expressément permise par la législation en vigueur, nonobstant la présente limitation.
- **Limitations relatives à la distribution, reproduction, modification et création d'œuvres dérivées :** vous n'êtes pas autorisé à distribuer, reproduire, modifier le LOGICIEL ou créer des œuvres dérivées du LOGICIEL, sauf et seulement dans la mesure où une telle activité est expressément autorisée par la législation en vigueur, nonobstant la présente limitation.
- **CLUF unique :** la documentation destinée à l'utilisateur final pour l'APPAREIL et les systèmes et services associés peut contenir plusieurs CLUF, et notamment des traductions et/ou des versions multiples (par exemple

## Appendices

---

dans la documentation de l'utilisateur et dans le logiciel). Même si vous recevez plusieurs CLUF, la licence qui vous est octroyée vous autorise à utiliser seulement une (1) copie du LOGICIEL.

- **Transfert du LOGICIEL :** vous pouvez transférer définitivement les droits qui vous sont concédés par ce CLUF uniquement dans le cadre d'une vente ou d'un transfert de l'APPAREIL, à condition de n'en conserver aucune copie, de transférer la totalité du LOGICIEL (y compris tous ses composants, supports et documents imprimés, toutes ses mises à niveau et, le cas échéant, le(s) Certificat(s) d'authenticité), et que le bénéficiaire accepte de se conformer aux dispositions de ce CLUF. Si le LOGICIEL est une mise à niveau, toute transmission doit inclure la totalité des versions antérieures du LOGICIEL.
- **Résiliation :** sans porter atteinte à tout autre droit, FORD MOTOR COMPANY ou MS pourra résilier le présent CLUF si vous n'en respectez pas les modalités.
- **Mises à jour de sécurité/Gestion des droits numériques :** les propriétaires du contenu utilisent la technologie de gestion de droits numériques Windows Media (WMDRM) présente sur votre APPAREIL pour protéger leur propriété intellectuelle, y compris le contenu protégé par des droits d'auteur. Certaines parties du LOGICIEL présent sur votre APPAREIL utilisent le logiciel WMDRM pour accéder au contenu protégé par WMDRM. Si le logiciel WMDRM ne parvient pas à protéger le contenu, les propriétaires du contenu peuvent demander à Microsoft de révoquer la capacité du logiciel à utiliser WMDRM pour lire ou copier le contenu protégé. La révocation

n'affecte pas le contenu non protégé. Lorsque vous téléchargez des licences pour du contenu protégé, vous consentez à ce que Microsoft puisse inclure une liste de révocation avec ces licences. Les propriétaires du contenu peuvent exiger que vous procédiez à une mise à niveau du LOGICIEL sur votre APPAREIL afin d'accéder à leur contenu. Si vous refusez une mise à niveau, vous ne pourrez pas accéder au contenu nécessitant cette mise à niveau.

- **Consentement à l'utilisation des données :** vous acceptez que MS, Microsoft Corporation, FORD MOTOR COMPANY, les fournisseurs de logiciels et prestataires de services tiers, leurs sociétés affiliées et/ou leur mandataire désigné puissent collecter et utiliser les informations techniques recueillies de quelque manière que ce soit dans le cadre des services d'assistance liés au LOGICIEL ou des services annexes. MS, Microsoft Corporation, FORD MOTOR COMPANY, les fournisseurs de logiciels et prestataires de services tiers, leurs sociétés affiliées et/ou leur mandataire désigné peuvent utiliser ces informations uniquement pour améliorer leurs produits ou pour vous fournir des services ou technologies personnalisés. MS, Microsoft Corporation, FORD MOTOR COMPANY, les fournisseurs de logiciels et prestataires de services tiers, leurs sociétés affiliées et/ou leur mandataire désigné peuvent divulguer ces informations à d'autres parties, mais pas sous une forme qui vous identifie personnellement.

## Appendices

---

- **Composants de services Internet :** le LOGICIEL peut contenir des composants qui permettent et facilitent l'utilisation de certains services Internet. Vous reconnaissez et convenez que MS, Microsoft Corporation, FORD MOTOR COMPANY, les fournisseurs de logiciels et prestataires de services tiers, leurs sociétés affiliées et/ou leur mandataire désigné puissent contrôler automatiquement la version du LOGICIEL et/ou des composants que vous utilisez et puissent fournir des mises à niveau ou suppléments au LOGICIEL, téléchargés automatiquement sur votre APPAREIL.
- **Logiciels/Services complémentaires :** le LOGICIEL peut permettre à FORD MOTOR COMPANY, aux fournisseurs de logiciels et prestataires de services tiers, à MS, à Microsoft Corporation, à leurs sociétés affiliées et/ou à leur mandataire désigné de vous fournir ou de mettre à votre disposition des mises à jour, suppléments, modules complémentaires ou composants de services Internet associés au LOGICIEL après la date à laquelle vous avez obtenu votre copie initiale du LOGICIEL (« Composants Supplémentaires »).

Si FORD MOTOR COMPANY ou des fournisseurs de logiciels et prestataires de services tiers vous fournissent ou mettent à votre disposition des Composants Supplémentaires sans que des dispositions de CLUF n'accompagnent ces Composants Supplémentaires, les dispositions du présent CLUF s'appliquent.

Si MS, Microsoft Corporation, leurs sociétés affiliées et/ou leur mandataire désigné vous fournissent ou mettent à votre disposition des Composants Supplémentaires sans que des dispositions de CLUF distinctes ne les accompagnent, les dispositions du présent CLUF s'appliquent, à ceci près que l'entité MS, Microsoft Corporation ou sa société affiliée fournissant le(s) Composant(s) supplémentaire(s) sera le concédant de licence du/des Composant(s) Supplémentaire(s).

FORD MOTOR COMPANY, MS, Microsoft Corporation, leurs sociétés affiliées et/ou leur mandataire désigné se réservent le droit, sans engager leur responsabilité, d'interrompre tout service Internet qui vous est fourni ou qui est mis à votre disposition par le biais de l'utilisation du LOGICIEL.



## Appendices

---

- **Liens vers des sites tiers :** le LOGICIEL MS peut vous permettre de créer des liens vers des sites tiers par le biais de l'utilisation du LOGICIEL. Ces sites tiers ne sont pas sous le contrôle de MS, Microsoft Corporation, leurs sociétés affiliées et/ou leur mandataire désigné. Ni MS, ni Microsoft Corporation, leurs sociétés affiliées ou leur mandataire désigné ne sont responsables (i) du contenu de tout site tiers, de tout lien présent sur un site tiers, de toute modification ou mise à jour d'un site tiers, ou (ii) de la diffusion d'informations sur le Web ou de toute autre forme de transmission reçue de la part d'un site tiers quel qu'il soit. Si le LOGICIEL fournit des liens vers des sites tiers, ces liens vous sont fournis uniquement dans un souci de commodité, et l'inclusion d'un lien quel qu'il soit n'implique pas l'approbation d'un site tiers par MS, Microsoft Corporation, leurs sociétés affiliées et/ou leur mandataire désigné.
- **Obligation de conduite responsable :** vous reconnaissez votre obligation de conduire de façon responsable et de rester concentré sur la route. Vous devez lire et vous conformer aux instructions de fonctionnement de l'APPAREIL, tout particulièrement en matière de sécurité, et assumer tout risque associé à l'utilisation de l'APPAREIL.

**MISES A NIVEAU ET SUPPORTS DE RECUPERATION :** si le LOGICIEL est fourni par FORD MOTOR COMPANY séparément de l'APPAREIL sur un support tel qu'une puce ROM, un ou plusieurs disques CD ROM ou par le biais d'un téléchargement sur Internet ou de tout autre moyen, et qu'il est intitulé « A des fins de mise à niveau uniquement » ou « A des fins de restauration uniquement », vous pouvez installer une (1) copie de ce LOGICIEL sur l'APPAREIL en tant que copie de remplacement du LOGICIEL existant et l'utiliser conformément aux dispositions du présent CLUF, y compris toute modalité complémentaire accompagnant le LOGICIEL de mise à niveau.

## Appendices

---

### **DROITS DE PROPRIÉTÉ**

**INTELLECTUELLE :** tous les titres et droits de propriété intellectuelle dans et sur le LOGICIEL (y compris, de manière non exhaustive, les images, photographies, animations, musiques, textes, « mini-applications » et tout élément vidéo ou sonore intégrés au LOGICIEL), les documents imprimés qui l'accompagnent et toute copie du LOGICIEL appartiennent à MS, Microsoft Corporation, FORD MOTOR COMPANY, ou leurs sociétés affiliées ou fournisseurs. Le LOGICIEL n'est pas vendu, mais concédé sous licence. Vous n'êtes pas autorisé à reproduire les documents imprimés accompagnant le LOGICIEL. Tous les titres et droits de propriété intellectuelle dans et sur le contenu accessible en utilisant le LOGICIEL sont la propriété du propriétaire du contenu et peuvent être protégés par des lois et traités régissant les droits d'auteur ou la propriété intellectuelle. Le présent CLUF ne vous concède aucun droit d'utiliser un tel contenu. Tous les droits n'étant pas spécifiquement concédés en vertu du présent CLUF sont réservés par MS, Microsoft Corporation, FORD MOTOR COMPANY, les fournisseurs de logiciels et prestataires de services tiers, leurs sociétés affiliées et/ou leur mandataire désigné. L'utilisation de services en ligne accessibles via le LOGICIEL peut être régie par des conditions d'utilisation propres à ces services. Si ce LOGICIEL contient une documentation fournie uniquement sous forme électronique, vous pouvez imprimer un exemplaire de cette documentation électronique.

**RESTRICTIONS A L'EXPORT :** vous reconnaissez que le LOGICIEL est assujéti à la législation sur les exportations en vigueur aux Etats-Unis et dans l'Union Européenne. Vous convenez de vous conformer à toutes les lois internationales et nationales en vigueur s'appliquant au LOGICIEL, y compris les « Export Administration Regulations » (réglementation en matière d'exportations en vigueur aux Etats-Unis), ainsi que les restrictions concernant les utilisateurs finaux, l'utilisation finale et la destination imposées par les gouvernements américain et étrangers. Pour obtenir de plus amples informations, rendez-vous sur <http://www.microsoft.com/exporting/>.

**MARQUES DE FABRIQUE :** le présent CLUF ne vous concède aucun droit sur les marques de fabrique ou de service de FORD MOTOR COMPANY, MS, Microsoft Corporation, des fournisseurs de logiciels ou prestataires de services tiers, leurs sociétés affiliées ou fournisseurs.

**ASSISTANCE PRODUIT :** l'assistance produit pour le LOGICIEL n'est pas fournie par MS, sa société mère Microsoft Corporation, leurs sociétés affiliées ou filiales. En ce qui concerne l'assistance produit, veuillez vous reporter aux instructions de FORD MOTOR COMPANY fournies dans la documentation relative à l'APPAREIL. Si vous avez des questions concernant le présent CLUF, ou si vous souhaitez contacter FORD MOTOR COMPANY pour toute autre raison, veuillez utiliser l'adresse fournie dans la documentation relative à l'APPAREIL.

## Appendices

**Absence de responsabilité pour certains dommages :** EXCEPTÉ SI LA LOI L'INTERDIT, FORD MOTOR COMPANY, LES FOURNISSEURS DE LOGICIELS OU PRESTATAIRES DE SERVICES TIERS, MS, MICROSOFT CORPORATION ET LEURS SOCIÉTÉS AFFILIÉES EXCLUENT TOUTE RESPONSABILITÉ POUR TOUT DOMMAGE INDIRECT, SPÉCIAL, CONSÉCUTIF OU FORTUIT RESULTANT DE OU SURVENANT EN RELATION AVEC L'UTILISATION OU LE FONCTIONNEMENT DU LOGICIEL. LA PRÉSENTE LIMITATION S'APPLIQUE MEME SI TOUT RECOURS MANQUE SON PRINCIPAL OBJECTIF. MS, MICROSOFT CORPORATION ET/OU LEURS SOCIÉTÉS AFFILIÉES NE SAURAIENT EN AUCUN CAS ÊTRE REDEVABLES DE TOUT MONTANT SUPÉRIEUR À DEUX CINQ CINQUANTE DOLLARS US (250,00 USD).

- IL N'EXISTE AUCUNE AUTRE GARANTIE QUE CELLES EXPRESSEMENT FOURNIES POUR VOTRE NOUVEAU VÉHICULE.

### Notice de l'Utilisateur Final

#### **Informations importantes sur la sécurité Microsoft® Windows® Mobile pour automobiles**

Ce système FORD SYNC™ contient un logiciel concédé sous licence au constructeur FORD MOTOR COMPANY par une société affiliée à Microsoft Corporation, en vertu d'un contrat de licence. Tout(e) retrait, reproduction, ingénierie inverse ou autre utilisation non autorisée du logiciel en violation du contrat de licence est strictement interdit(e) et passible d'une action en justice.

**Veillez lire et suivre les instructions suivantes :** avant d'utiliser votre système Windows Automotive, veuillez lire et suivre toutes les instructions et informations sur la sécurité fournies dans le présent manuel de l'utilisateur final (« Guide de l'Utilisateur »). Le non-respect des précautions préconisées dans le présent Guide de l'Utilisateur peut causer un accident ou avoir d'autres conséquences graves.

**Laissez le Guide de l'Utilisateur dans le véhicule :** le Guide de l'Utilisateur pourra ainsi être facilement consulté par vous et d'autres utilisateurs peu familiers du système Windows Automotive. Avant la première utilisation du système, veuillez vous assurer que tous les utilisateurs lisent attentivement les instructions et les informations sur la sécurité du Guide de l'Utilisateur.

### AVERTISSEMENT



L'utilisation de certaines fonctions de ce système pendant la conduite peut détourner votre attention de la route, et causer un accident ou avoir d'autres conséquences graves. Veuillez vous abstenir de modifier les paramètres du système ou de saisir des données non verbalement (manuellement) pendant la conduite. Ces opérations doivent être effectuées une fois le véhicule stoppé en toute sécurité, dans un endroit autorisé. Veuillez respecter cet avertissement car le réglage ou la modification de certaines fonctions peut en effet distraire votre attention de la route et vous obliger à lâcher le volant.

# Appendices

---

## **Fonctionnement général**

**Commandes vocales :** les fonctions du système Windows Automotive peuvent être accomplies uniquement à l'aide de commandes vocales. L'utilisation des commandes vocales pendant la conduite vous permet de faire fonctionner le système sans lâcher le volant.

**Visualisation prolongée de l'écran :** n'utilisez aucune fonction nécessitant une visualisation prolongée de l'écran pendant la conduite. Garez-vous en toute sécurité dans un endroit autorisé avant d'utiliser une fonction du système nécessitant une attention prolongée. Même de rapides coups d'œil à l'écran peuvent s'avérer dangereux si votre attention est distraite de la route à un moment critique.

**Réglage du volume :** n'augmentez pas le volume de manière excessive. Maintenez le volume à un niveau vous permettant d'entendre les bruits de la circulation et les signaux sonores d'urgence pendant la conduite. Le fait de conduire sans pouvoir entendre ces sons peut occasionner un accident.

**Utilisation des fonctions de reconnaissance vocale :** le logiciel de reconnaissance vocale est un processus statistique sujet aux erreurs. Il vous incombe de contrôler les fonctions de reconnaissance vocale du système et de corriger les erreurs éventuelles.

**Fonctions d'aide à la navigation :** les fonctions d'aide à la navigation du système sont conçues pour vous indiquer un itinéraire jusqu'à la destination souhaitée. Veuillez vous assurer que toutes les personnes utilisant ce système lisent attentivement et suivent rigoureusement les instructions et les informations sur la sécurité.

**Risque de distraction :** ces fonctions d'aide à la navigation peuvent nécessiter un réglage manuel (non verbal). Effectuer des opérations de réglage ou insérer des données pendant la conduite peut distraire votre attention, et causer un accident ou avoir d'autres conséquences graves. Ces opérations doivent être effectuées une fois le véhicule stoppé en toute sécurité, dans un endroit autorisé.

**Fiez-vous à votre jugement :** toute fonction d'aide à la navigation ne constitue qu'une assistance. Prenez vos décisions en fonction de vos observations des conditions locales et du code de la route applicable. Une telle fonction ne doit pas se substituer à votre propre jugement. Les itinéraires suggérés par le système ne doivent jamais prévaloir sur le code de la route, votre jugement personnel ou les règles de prudence en matière de conduite.

**Sécurité routière :** ne suivez pas les itinéraires proposés s'ils vous obligent à effectuer des manœuvres illégales ou dangereuses, s'ils vous placent dans une situation dangereuse, ou s'ils vous dirigent vers un lieu que vous considérez dangereux. Le conducteur est seul responsable de la conduite de son véhicule en toute sécurité et, par conséquent, doit juger de la sécurité des itinéraires proposés.

**Inexactitude potentielle des cartes :** il se peut que les cartes utilisées par ce système soient inexactes en raison de modifications des routes, des contrôles de la circulation ou des conditions de conduite. Faites toujours appel à votre jugement et votre bon sens en suivant les itinéraires suggérés.

# Appendices

---

**Services d'urgence :** ne vous fiez pas aux fonctions d'aide à la navigation du système pour vous guider vers les services d'urgence. Renseignez-vous auprès des autorités locales ou des opérateurs de services d'urgence. La base de données cartographique des fonctions d'aide à la navigation ne contient pas forcément tous les services d'urgence tels que la police, les casernes de pompiers, les hôpitaux et les cliniques.

## **Contrat de licence utilisateur final (CLUF) du Logiciel Telenav**

Veillez lire attentivement les termes du présent contrat de licence avant d'utiliser le Logiciel Telenav. Votre utilisation du Logiciel Telenav vaut pour acceptation des termes du contrat de licence. Si vous n'acceptez pas ces termes, abstenez-vous de briser le sceau de l'emballage, de lancer ou d'utiliser le Logiciel Telenav.

Telenav peut modifier le présent Contrat et sa politique de confidentialité à tout moment, parfois sans vous en aviser. Vous convenez de consulter de temps à autre le site <http://www.telenav.com> pour prendre connaissance de la version la plus récente du présent Contrat et de la politique de confidentialité.

## **1. Utilisation sûre et légale**

Vous reconnaissez que le fait de concentrer votre attention sur le Logiciel Telenav peut représenter un danger pour vous-même et les autres dans des situations nécessitant toute votre attention, et vous convenez par conséquent de vous conformer aux instructions suivantes lorsque vous utilisez le Logiciel Telenav : (a) respectez le code de la route et conduisez prudemment ; (b) exercez votre propre jugement en conduisant : si vous estimez qu'un itinéraire proposé par le Logiciel Telenav vous amène à effectuer une manœuvre dangereuse ou illégale, vous placez dans une situation dangereuse ou vous dirigez vers un endroit considéré comme peu sûr, ne suivez pas cet itinéraire ; (c) n'entrez pas une destination ou ne manipulez pas le Logiciel Telenav tant que votre véhicule n'est pas immobile et garé ; (d) n'utilisez pas le Logiciel Telenav à des fins illégales, non autorisées, autres que celles prévues ou dangereuses, ou d'une manière contraire au présent Contrat ; (e) disposez tous les appareils GPS et sans fil ainsi que les câbles nécessaires au fonctionnement du Logiciel Telenav de manière à ne pas gêner votre conduite ni empêcher le fonctionnement de tout dispositif de sécurité (tel qu'un airbag).

Vous convenez d'indemniser et de mettre hors de cause Telenav contre toute réclamation résultant de toute utilisation dangereuse ou inappropriée du Logiciel Telenav dans un véhicule en mouvement, et notamment de votre manquement à vous conformer aux instructions susmentionnées.

# Appendices

---

## **2. Informations personnelles**

Vous convenez : (a) lors de l'enregistrement du Logiciel Telenav, de fournir à Telenav des informations exactes, précises, à jour et complètes vous concernant, et (b) d'informer rapidement Telenav de toute modification de ces informations, en veillant à ce qu'elles restent exactes, précises, à jour et complètes.

## **3. Licence du logiciel**

Sous réserve de votre conformité avec les termes du présent Contrat, Telenav vous concède par la présente une licence personnelle, non exclusive et non transférable (sauf autorisation expresse ci-dessous, en cas de transfert permanent de la licence du Logiciel Telenav), sans droit de concéder une sous-licence, pour utiliser le Logiciel Telenav (uniquement sous la forme de code objet) afin d'accéder audit Logiciel et de l'utiliser. La présente licence prendra fin à la résiliation ou à l'expiration du présent Contrat. Vous convenez d'utiliser le Logiciel Telenav uniquement pour vos loisirs ou besoins professionnels personnels, et non à des fins commerciales, en fournissant des services de navigation à des tiers.

## **3.1 Limitations de la licence**

Vous convenez de vous abstenir de : (a) procéder à l'ingénierie inverse, décompiler, désassembler, traduire, modifier, altérer ou changer autrement le Logiciel Telenav ou toute partie de celui-ci ; (b) tenter d'extraire le code source, l'audiothèque ou la structure du Logiciel Telenav sans le consentement écrit préalable et exprès de Telenav ; (d) effacer ou altérer les marques de fabrique, noms de marques, logos, mentions de brevets ou de droits d'auteur ou autres mentions ou marquages de Telenav ou de ses fournisseurs sur le Logiciel Telenav ; (d) distribuer, concéder en sous-licence ou transférer le Logiciel Telenav à des tiers, excepté dans le cadre d'un transfert permanent du Logiciel Telenav ; (e) utiliser le Logiciel Telenav d'une manière qui (i) enfreint les droits de propriété intellectuelle, les droits de publicité, le droit à la vie privée ou d'autres droits de toute partie, (ii) viole n'importe quelle loi, ordonnance ou réglementation, y compris, de manière non exhaustive, les lois et réglementations en matière de spams, de confidentialité, de protection des consommateurs et de l'enfance, d'obscénité ou de diffamation, ou (iii) s'avère préjudiciable, menaçante, abusive, délictueuse, diffamatoire, vulgaire, obscène, autrement contestable ou constituant du harcèlement ; et (f) louer ou permettre autrement à des tierces parties d'avoir accès au Logiciel Telenav sans l'autorisation écrite préalable de Telenav.

# Appendices

---

## **4. Exclusion de responsabilité**

Dans la limite autorisée par la loi en vigueur, Telenav, ses concédants de licence et fournisseurs, ainsi que leurs agents ou employés respectifs, ne sauraient en aucun cas être responsables de toute décision prise ou action entreprise par vous ou quiconque sur la base des informations fournies par le Logiciel Telenav. Telenav ne garantit pas non plus l'exactitude des cartes ou autres données utilisées pour le Logiciel Telenav. De telles données ne reflètent pas toujours la réalité, en raison, notamment, de la fermeture de routes, de travaux, des conditions météorologiques, de la construction de nouvelles routes ou d'autres aléas. Vous assumez l'intégralité des risques résultant de votre utilisation du Logiciel Telenav. Par exemple, vous convenez de ne pas vous fier au Logiciel Telenav pour l'aide à la navigation dans des endroits où votre bien-être ou survie ou encore le bien-être ou la survie d'autres personnes dépend de l'exactitude de la navigation, étant donné que les cartes ou la fonctionnalité du Logiciel Telenav ne sont pas conçus pour des applications à haut risque, en particulier dans les zones géographiques les plus reculées.

TELENAV EXCLUT EXPRESSEMENT TOUTES LES GARANTIES LIEES AU LOGICIEL TELENAV, QU'ELLES SOIENT LEGALES, EXPRESSES OU IMPLICITES, Y COMPRIS TOUTES LES GARANTIES POUVANT RESULTER DE LA PRATIQUE OU DES USAGES COMMERCIAUX, PARMIS LESQUELLES, DE MANIERE NON EXHAUSTIVE, LES GARANTIES IMPLICITES DE QUALITE MARCHANDE, D'ADEQUATION A UN USAGE PARTICULIER ET D'ABSENCE DE CONTREFACON DES DROITS DE TIERCES PARTIES EN RELATION AVEC LE LOGICIEL TELENAV. Certaines juridictions n'autorisent pas l'exclusion de certaines garanties, si bien que la présente limitation peut ne pas s'appliquer à vous.

## **5. Limitation de responsabilité**

DANS LA LIMITE AUTORISEE PAR LA LOI EN VIGUEUR, TELENAV, SES CONCEDANTS DE LICENCE ET FOURNISSEURS NE SAURAIENT EN AUCUN CAS ETRE RESPONSABLES ENVERS VOUS OU N'IMPORTE QUELLE TIERCE PARTIE POUR TOUT DOMMAGE INDIRECT, CONSECUTIF, SPECIAL OU EXEMPLAIRE (Y COMPRIS, DE MANIERE NON EXHAUSTIVE, LES DOMMAGES LIES A L'INCAPACITE D'UTILISER L'EQUIPEMENT OU D'ACCEDER AUX DONNEES, LA PERTE DE DONNEES, LA PERTE D'AFFAIRES, LE MANQUE A GAGNER, L'INTERRUPTION D'ACTIVITE OU AUTRE) RESULTANT DE L'IMPOSSIBILITE D'UTILISER LE LOGICIEL TELENAV, MEME SI TELENAV AVAIT ETE AVISE DE L'EVENTUALITE DE TELS DOMMAGES.

## Appendices

---

NONOBTANT TOUT DOMMAGE QUE VOUS POURRIEZ SUBIR POUR QUELQUE RAISON QUE CE SOIT (Y COMPRIS, DE MANIERE NON EXHAUSTIVE, TOUS LES DOMMAGES MENTIONNES DANS LA PRESENTE ET TOUS LES DOMMAGES DIRECTS OU GENERAUX, A TITRE CONTRACTUEL, DELICTUEL (Y COMPRIS EN CAS DE NEGLIGENCE) OU AUTRE, LA RESPONSABILITE TOTALE DE TELENAV OU DE SES FOURNISSEURS SERA LIMITEE AU MONTANT EFFECTIVEMENT PAYE PAR VOUS POUR LE LOGICIEL TELENAV. CERTAINS ETATS ET/OU JURIDICTIONS N'AUTORISENT PAS L'EXCLUSION OU LA LIMITATION DES DOMMAGES FORTUITS OU CONSECUTIFS, DE SORTE QUE LES LIMITATIONS CI-DESSUS PEUVENT NE PAS S'APPLIQUER A VOUS.

### **6. Arbitrage et droit applicable**

Vous convenez que tout(e) litige, réclamation ou différend résultant du ou survenant en relation avec le présent Contrat ou le Logiciel Telenav sera réglé(e) par l'arbitrage indépendant d'un arbitre neutre, conformément aux règles de l'American Arbitration Association du comté de Santa Clara, Californie. L'arbitre appliquera les règles d'arbitrage commercial de l'American Arbitration Association, et sa sentence pourra être appliquée par n'importe quel tribunal compétent. Aucun juge ou jury ne participe à la procédure d'arbitrage, et la décision de l'arbitre liera les deux parties. Vous renoncez expressément à votre droit à un procès devant un jury.

Le présent Contrat et son exécution seront régis par le, et interprétés conformément au, droit de l'Etat de Californie, sans tenir compte de ses dispositions relatives au conflit de lois. Dans la mesure où une action en justice serait requise en relation avec l'arbitrage, Telenav et vous-même convenez de vous soumettre à la compétence exclusive des tribunaux du comté de Santa Clara, Californie. La Convention des Nations Unies sur les contrats de vente internationale de marchandises ne s'appliquera pas.

### **7. Cession**

Vous ne sauriez revendre, céder ou transférer le présent Contrat ni vos droits ou obligations, sauf en totalité dans le cadre d'un transfert permanent de la licence du Logiciel Telenav, et à la condition expresse que le nouvel utilisateur du Logiciel Telenav consente à être lié par les termes du présent Contrat. Tout(e) vente, cession ou transfert n'étant pas expressément autorisé(e) en vertu du présent paragraphe entraînera la résiliation immédiate du présent Contrat, sans aucune responsabilité pour Telenav, auquel cas vous et toutes les autres parties devrez cesser immédiatement toute utilisation du Logiciel Telenav. Nonobstant ce qui précède, Telenav peut céder le présent Contrat à n'importe quelle autre partie sans notification, à condition que le cessionnaire reste lié par le présent Contrat.

### **8. Divers**

#### **8,1**

Le présent Contrat constitue l'accord intégral entre Telenav et vous-même concernant l'objet de la présente.



# Appendices

---

## 8,2

A l'exception des licences limitées expressément concédées en vertu du présent Contrat, Telenav conserve tous les droits, titres de propriété et intérêts dans le Logiciel Telenav, y compris, de manière non exhaustive, tous les droits de propriété intellectuelle s'y rapportant. Les licences ou autres droits n'étant pas expressément concédés dans le présent Contrat ne sauraient être concédés ni conférés de manière implicite, par la loi, par forclusion ou autre, et Telenav ainsi que ses fournisseurs et concédants de licence se réservent par la présente tous leurs droits respectifs, autres que les licences explicitement concédées dans le présent Contrat.

## 8,3

En utilisant le Logiciel Telenav, vous consentez à recevoir de Telenav toutes les communications, y compris les notifications, les contrats, les communications exigées par la loi ou d'autres informations liées au Logiciel Telenav (collectivement dénommés les « Notifications ») par voie électronique. Telenav peut vous adresser de telles Notifications en les publiant sur le site web de Telenav ou en les téléchargeant sur votre appareil sans fil. Si vous souhaitez ne plus recevoir de telles Notifications, vous devez cesser d'utiliser le Logiciel Telenav.

## 8,4

Le fait que Telenav ou vous-même manquez d'exiger l'exécution de n'importe quelle disposition n'affectera pas le droit de cette partie d'exiger une telle exécution à tout moment par la suite, de même que toute renonciation en cas de rupture ou de violation du présent Contrat ne saurait constituer une renonciation en cas de rupture ou violation ultérieure ou une renonciation à la disposition violée.

## 8,5

Si une disposition de la présente est jugée inapplicable, une telle disposition sera modifiée de manière à refléter l'intention des parties, et les dispositions restantes du présent Contrat resteront pleinement effectives.

## 8,6

Les intitulés figurent dans le présent Contrat à titre indicatif uniquement, ne font pas partie du présent Contrat et ne sauraient affecter l'interprétation du présent Contrat. Utilisés dans le présent Contrat, les mots « incluent » et « y compris » et leurs variantes ne sauraient être limitatifs, mais seront considérés au contraire comme suivis par les termes « de manière non exhaustive ».

## **9. Conditions générales de fournisseurs tiers**

Le Logiciel Telenav utilise des cartes et autres données concédées sous licence à Telenav par des fournisseurs tiers, pour votre bénéfice et celui d'autres utilisateurs finaux. Le présent Contrat contient des termes applicables à ces sociétés (y compris à la fin du présent Contrat), et votre utilisation du Logiciel Telenav est également assujettie à ces termes. Vous convenez de vous conformer aux termes supplémentaires suivants, applicables aux concédants de licences tiers de Telenav :

### ***Contrat de licence utilisateur final (CLUF) NAVTEQ***

## **CONTRAT DE LICENCE UTILISATEUR FINAL**

## Appendices

---

Le contenu fourni (« Données ») n'est pas vendu, mais concédé sous licence. En ouvrant ce paquet, ou en installant, copiant ou utilisant les Données, vous convenez d'être lié par les termes du présent contrat. Si vous n'approuvez pas les termes du présent Contrat, vous n'avez pas le droit d'installer, de copier, d'utiliser, de revendre ou de transférer les Données. Si vous refusez les termes du présent contrat, et n'avez ni installé, ni copié ou utilisé les Données, vous devez contacter votre revendeur ou NAVTEQ North America, LLC (« NT ») dans les trente (30) jours suivant votre achat pour obtenir le remboursement du prix d'achat. Pour contacter NT, rendez-vous sur le site [www.navteq.com](http://www.navteq.com).

Les Données sont fournies pour votre usage personnel uniquement et ne sauraient être revendues. Elles sont protégées par des droits d'auteur et couvertes par les termes suivants (le présent « Contrat de Licence Utilisateur Final »), qui sont acceptés par vous, d'une part, et par NAVTEQ North America LLC (« NT ») et ses concédants de licences (y compris leurs concédants de licences et fournisseurs) d'autre part.

Les Données concernant des régions du Canada contiennent des informations fournies avec l'autorisation des autorités canadiennes, y compris © Sa Majesté la Reine du chef du Canada, © l'Imprimeur de la Reine pour l'Ontario, © Canada Post Corporation (Société canadienne des postes), GeoBase®.

NT détient une licence non exclusive concédée par la poste américaine (« United States Postal Service » ®) pour publier et vendre des informations sur le code postal + 4 chiffres (« ZIP+4 » ®).

© United States Postal Service ® 2009. Les prix ne sont ni fixés, ni contrôlés ou approuvés par United States Postal Service ®. Les marques de fabrique suivantes sont la propriété de USPS : United States Postal Service, USPS et ZIP+4.

Les données concernant le Mexique contiennent certaines Données de l'Institut Nacional de Estadística y Geografía.

### **CONDITIONS GENERALES**

**Restrictions d'utilisation :** vous convenez que votre licence pour utiliser ces Données est limitée à une utilisation à des fins purement personnelles et non commerciales, et non de service bureau, de temps partagé ou d'autres fins similaires. Sauf indication contraire dans la présente, vous convenez de vous abstenir de reproduire, de copier, de modifier, de décompiler, de désassembler ou de procéder à l'ingénierie inverse de toute portion de ces Données, de les transférer ou diffuser de quelque manière que ce soit, à quelque fin que ce soit, excepté dans la limite autorisée par les lois en vigueur.

## Appendices

**Restrictions de transfert :** votre licence limitée ne vous autorise pas à transférer ou à revendre les Données, si ce n'est que vous pouvez transférer les Données et tout le matériel qui les accompagne de manière permanente si : (a) vous ne conservez aucune copie des Données ; (b) le récipiendaire approuve les termes du présent Contrat de Licence Utilisateur Final ; et (c) vous transférez les Données sous une forme rigoureusement identique à celle achetée en transférant physiquement le support d'origine (par exemple le CD-ROM ou le DVD que vous avez acheté), l'emballage d'origine, tous les Manuels et autres documents. En particulier, un ensemble de disquettes peut uniquement être transféré ou vendu sous la forme d'un jeu complet, tel qu'il vous a été fourni.

**Restrictions supplémentaires de la licence :** sauf autorisation spécifique accordée par NT dans un contrat écrit séparé, et sans limiter le précédent paragraphe, votre licence est conditionnée à une utilisation des Données strictement conforme au présent contrat, et vous ne sauriez (a) utiliser ces Données avec tout(e) produit, système ou application installé(e) ou autrement connecté(e) à, ou en communication avec, des véhicules équipés de fonctions d'aide à la navigation, de positionnement, de dispatching, de guidage routier en temps réel, de gestion de flotte ou d'applications similaires ; ou (b) avec des téléphones cellulaires, ordinateurs de poche, pagers, assistants numériques personnels ou PDA.

### AVERTISSEMENT



Ces Données peuvent contenir des informations inexacts ou incomplètes en raison du temps écoulé, de l'évolution des circonstances, des sources utilisées et de la nature des données géographiques collectées, qui peuvent générer des résultats erronés.

**Absence de garantie :** ces Données vous sont fournies « en l'état » et vous convenez de les utiliser à vos propres risques. NT et ses concédants de licences (ainsi que leurs concédants de licences et fournisseurs) ne donnent aucune garantie et ne font aucune déclaration de quelque nature que ce soit, expresse ou implicite, légale ou autre, y compris, de manière non exhaustive, concernant le contenu, la qualité, l'exactitude, l'exhaustivité, l'efficacité, la fiabilité, l'adéquation à un usage particulier, l'utilité, l'utilisation ou les résultats de ces Données, le fonctionnement ininterrompu ou sans erreur des Données ou du serveur.

**Exclusion de Garantie :** NT ET SES CONCÉDANTS DE LICENCES (AINSI QUE LEURS CONCÉDANTS DE LICENCES ET FOURNISSEURS) EXCLUENT TOUTE GARANTIE, EXPRESSE OU IMPLICITE, DE QUALITE, DE PERFORMANCE, DE QUALITE MARCHANDE, D'ADEQUATION A UN USAGE PARTICULIER OU D'ABSENCE DE CONTREFACON. Certains états, territoires et pays n'autorisent pas certaines exclusions de garantie, de sorte que la présente exclusion peut ne pas s'appliquer à vous.

## Appendices

---

**Exclusion de responsabilité :** NT ET SES CONCEDANTS DE LICENCES (AINSI QUE LEURS CONCEDANTS DE LICENCES ET FOURNISSEURS) NE SAURAIENT ETRE RESPONSABLES ENVERS VOUS POUR TOUTE RECLAMATION, DEMANDE OU ACTION DE QUELQUE NATURE QUE CE SOIT FONDEE SUR TOUT(E) PREJUDICE, BLESSURE OU DOMMAGE, DIRECT(E) ou INDIRECT(E), POUVANT RESULTER DE L'UTILISATION OU DE LA POSSESSION DE CES DONNEES, OU POUR TOUT MANQUE A GAGNER, TOUTE PERTE DE CHIFFRE D'AFFAIRES, DE CONTRAT OU D'ECONOMIES, OU POUR TOUT AUTRE DOMMAGE DIRECT, INDIRECT, FORTUIT, SPECIAL OU CONSECUTIF RESULTANT DE VOTRE UTILISATION OU INCAPACITE A UTILISER CES DONNEES, DE TOUT DEFAUT DANS CES DONNEES, OU DE LA VIOLATION DES PRESENTS TERMES, QU'IL S'AGISSE D'UNE ACTION A TITRE CONTRACTUEL OU DELICTUEL OU AU TITRE DE LA GARANTIE, MEME SI NT OU SES CONCEDANTS ETAIENT AVISES DE LA POSSIBILITE DE TELS DOMMAGES. Certains états, territoires et pays n'autorisent pas certaines exclusions de responsabilité ou limitations des dommages, de sorte que le paragraphe ci-dessus peut ne pas s'appliquer à vous.

**Contrôle des exportations :** vous convenez de n'exporter aucune partie des Données ni aucun produit directement issu de celles-ci, excepté conformément aux, et avec toutes les autorisations et approbations requises par les lois, règles et réglementations sur les exportations en vigueur, y compris, de manière non exhaustive, les lois, règles et réglementations appliquées par l'Office of Foreign Assets Control du Ministère du Commerce américain, ainsi que par le Bureau of Industry and Security du Ministère du Commerce américain. Dans la mesure où ces lois, règles ou réglementations sur les exportations interdisent à NT d'exécuter ses obligations de fourniture ou de diffusion des Données en vertu de la présente, un tel manquement sera excusé et ne constituera pas une rupture du présent Contrat.

**Accord intégral :** les présents termes constituent l'accord intégral entre NT (et ses concédants de licences, ainsi que leurs concédants de licences et fournisseurs) et vous-même concernant l'objet de la présente, et annulent et remplacent dans leur intégralité tous les accords écrits ou oraux antérieurs existants concernant l'objet de la présente.

**Dissociabilité :** si vous-même et NT convenez qu'une partie du présent contrat est illégale ou inapplicable, cette partie sera dissociée et le restant du présent Contrat restera pleinement effectif.

# Appendices

**Droit applicable :** les termes ci-dessus seront régis par les lois de l'Etat d'Illinois, sans tenir compte (i) de leurs dispositions relatives au conflit de lois, ni (ii) de la Convention des Nations Unies pour les contrats de vente internationale de marchandises, qui est expressément exclue. Vous convenez de vous soumettre à la juridiction de l'Etat d'Illinois pour tout(e) litige, réclamation et action résultant des, ou survenant en relation avec les, Données vous étant fournies en vertu de la présente.

## **Utilisateurs finaux gouvernementaux :**

si les Données sont acquises par ou au nom du gouvernement des Etats-Unis ou de toute autre entité faisant valoir ou exerçant des droits similaires à ceux habituellement revendiqués par le gouvernement des Etats-Unis, ces Données sont un « article commercial » tel que ce terme est défini dans la Loi 48 C.F.R. (« FAR », réglementation des acquisitions fédérales) 2.101, sont concédées sous licence conformément au présent Contrat de Licence Utilisateur Final, et chaque copie des Données fournies portera la mention « Notice d'Utilisation » suivante, et sera traitée conformément à une telle Notice :

## **NOTICE D'UTILISATION**

FABRICANT/FOURNISSEUR

NOM :

## **NAVTEQ**

FABRICANT/FOURNISSEUR

ADRESSE :

**1425 West Randolph Street, Chicago IL 60606.**

Ces Données sont un article commercial tel que défini dans FAR 2.101.

et sont couvertes par le Contrat de Licence Utilisateur Final (CLUF) régissant

la fourniture de ces Données.

© 2011 NAVTEQ. Tous droits réservés.

Si le fonctionnaire, l'agence du gouvernement fédéral ou n'importe quel employé fédéral signataire de la présente refuse d'utiliser la légende fournie dans la présente, il/elle doit le notifier à NAVTEQ avant de revendiquer des droits supplémentaires ou alternatifs dans les Données.

Données sur les points d'accès Wi-Fi fournies par JiWire, © 2013 JiWire.

## **Droits d'auteur Gracenote®**

Données CD et musicales de Gracenote Inc., droits d'auteurs© 2000-2007 Gracenote. Logiciel Gracenote, droits d'auteur © 2000-2007 Gracenote. Ce produit et service peut être couvert par un ou plusieurs brevets américains parmi les suivants : Brevets #5,987,525, #6,061,680, #6,154,773, #6,161,132, #6,230,192, #6,230,207, #6,240,459, #6,330,593 et autres brevets délivrés ou en attente. Certains services sont fournis sous licence par Open Globe Inc. pour les Etats-Unis. Brevet : #6,304,523.

Gracenote et CDDB sont des marques de fabrique déposées de Gracenote. Le logo et logotype Gracenote, ainsi que le logo « Powered by Gracenote™ » sont des marques de fabrique de Gracenote.

## **Contrat de licence utilisateur final (CLUF) Gracenote®**

Cet appareil contient un logiciel de Gracenote Inc., 2000 Powell Street Emeryville, Californie 94608 (« Gracenote »).

## Appendices

---

Le logiciel de Gracenote (le « Logiciel Gracenote ») permet à cet appareil d'identifier les fichiers musicaux et d'obtenir des informations telles que le nom du morceau, de l'artiste et de l'album (« Données Gracenote ») depuis des serveurs en ligne (« Serveurs Gracenote »), et d'accomplir d'autres fonctions. Vous pouvez utiliser les Données Gracenote uniquement à l'aide des fonctions Utilisateur Final de cet appareil.

Cet appareil peut détenir du contenu appartenant aux fournisseurs de Gracenote. Si tel est le cas, toutes les restrictions stipulées dans la présente concernant les Données Gracenote s'appliqueront également à un tel contenu, et les fournisseurs de ce contenu auront droit à tous les avantages et protections dont dispose Gracenote en vertu de la présente.

Vous convenez d'utiliser le contenu de Gracenote (« Contenu Gracenote »), les Données Gracenote, le Logiciel Gracenote et les Serveurs Gracenote uniquement pour votre propre usage personnel et non commercial. Vous convenez de ne pas céder, copier, transférer ou transmettre le Contenu Gracenote, le Logiciel Gracenote ou les Données Gracenote (excepté dans un Tag associé à un fichier musical) à une tierce partie quelle qu'elle soit. VOUS CONVENEZ DE NE PAS UTILISER OU EXPLOITER LE CONTENU GRACENOTE, LES DONNEES GRACENOTE, LE LOGICIEL GRACENOTE OU LES SERVEURS GRACENOTE SAUF AUTORISATION EXPRESSE EN VERTU DE LA PRESENTE.

Vous convenez que vos licences non exclusives pour utiliser le Contenu Gracenote, les Données Gracenote, le Logiciel Gracenote et les Serveurs Gracenote seront résiliées si vous outrepassiez ces restrictions. Si vos licences sont résiliées, vous convenez de cesser toute utilisation du Contenu Gracenote, des Données Gracenote, du Logiciel Gracenote et des Serveurs Gracenote. Gracenote se réserve tous les droits dans les Données Gracenote, le Logiciel Gracenote, les Serveurs Gracenote et le Contenu Gracenote, y compris tous les droits de propriété. Gracenote ne saurait en aucun cas vous être redevable de quelque paiement que ce soit pour toute information fournie par vous, y compris tout matériel ou toute information sur les fichiers musicaux protégé(e) par des droits d'auteur. Vous convenez que Gracenote peut vous opposer ses droits, collectivement ou séparément, directement au nom de chaque société, en vertu du présent Contrat.

Gracenote utilise un identifiant unique pour suivre les demandes d'information, à des fins statistiques. Cet identifiant numérique attribué de manière aléatoire a pour objet de permettre à Gracenote de comptabiliser les demandes tout en ignorant votre identité. Pour obtenir de plus amples informations, consultez la Politique de Confidentialité de Gracenote à l'adresse [www.gracenote.com](http://www.gracenote.com).

## Appendices

---

LE LOGICIEL GRACENOTE, CHAQUE DONNEE GRACENOTE ET LE CONTENU GRACENOTE SONT CONCEDES SOUS LICENCE « EN L'ETAT ». GRACENOTE NE FAIT AUCUNE DECLARATION ET NE DONNE AUCUNE GARANTIE, EXPRESSE OU IMPLICITE, CONCERNANT L'EXACTITUDE DE TOUTE DONNEE GRACENOTE EMANANT DES SERVEURS GRACENOTE OU DU CONTENU GRACENOTE. GRACENOTE SE RESERVE LE DROIT, COLLECTIVEMENT ET SEPAREMENT, DE SUPPRIMER LES DONNEES ET/OU LE CONTENU DES SERVEURS RESPECTIFS DES SOCIETES OU, DANS LE CAS DE GRACENOTE, DE MODIFIER LES CATEGORIES DE DONNEES SI GRACENOTE LE JUGE NECESSAIRE. RIEN NE GARANTIT QUE LE CONTENU GRACENOTE, LE LOGICIEL GRACENOTE OU LES SERVEURS GRACENOTE SONT DEPOURVUS D'ERREUR OU QUE LE FONCTIONNEMENT DU LOGICIEL GRACENOTE OU DES SERVEURS GRACENOTE SERA ININTERROMPU. GRACENOTE N'A PAS L'OBLIGATION DE VOUS FOURNIR DES DONNEES AMELIOREES OU SUPPLEMENTAIRES QUE GRACENOTE POURRAIT DECIDER DE FOURNIR A L'AVENIR, ET GRACENOTE EST LIBRE D'INTERROMPRE SES SERVICES EN LIGNE A TOUT MOMENT. GRACENOTE EXCLUT TOUTES LES GARANTIES EXPRESSES OU IMPLICITES, Y COMPRIS, DE MANIERE NON EXHAUSTIVE, LES GARANTIES IMPLICITES DE QUALITE MARCHANDE, D'ADEQUATION A UN USAGE PARTICULIER, DE TITRE DE PROPRIETE OU D'ABSENCE DE CONTREFAÇON. GRACENOTE NE GARANTIT PAS LES RESULTATS QUI SERONT OBTENUS A LA SUITE DE VOTRE UTILISATION DU LOGICIEL GRACENOTE OU DES SERVEURS GRACENOTE. GRACENOTE

NE SAURAIT EN AUCUN CAS ETRE RESPONSABLE DES DOMMAGES CONSECUTIFS OU FORTUITS NI DE TOUT(E) MANQUE A GAGNER OU PERTE DE CHIFFRE D'AFFAIRES, QUELLE QU'EN SOIT LA CAUSE.

© Gracenote 2007.

ID FCC : KMHSYNGG2

IC : 1422A-SYNGG2

Cet appareil est conforme à la Partie 15 des Règles FCC et RSS-210 d'Industry Canada. Son fonctionnement est assujéti aux deux conditions suivantes : (1) il ne doit causer aucune interférence nuisible, et (2) cet appareil doit accepter toute interférence, y compris celle pouvant affecter son bon fonctionnement.

### AVERTISSEMENT



Les modifications ou changements n'étant pas expressément approuvés par la partie responsable de la conformité peuvent annuler l'autorisation de l'utilisateur de se servir de l'équipement. Le terme « IC » précédant le numéro de certification radio signifie uniquement la conformité aux spécifications techniques d'Industry Canada.

L'antenne utilisée pour ce transmetteur ne doit pas être située à côté de, ou utilisée conjointement avec, une autre antenne ou un autre transmetteur.





# Index

## A

### A/C

- Voir : Contrat de licence d'utilisateur  
final.....109

### ABS

- Voir : Freins.....153

### Accessoires

- Voir : Recommandations pour les pièces de  
rechange .....11

### ACC

- Voir : Régulateur de vitesse adaptatif  
(ACC).....171
- Voir : Utilisation du régulateur de vitesse  
adaptatif.....173

### Active City Stop.....189

- Principes de fonctionnement.....189

### Active Park Assist.....166

- Principes de fonctionnement.....166

### Affichages d'informations.....88

- Généralités.....88

### Affichages d'itinéraires.....329

- Affichage carte.....329
- Affichage de navigation.....329
- Zoom carrefour.....329

### Aide au démarrage en côte.....157

- Principes de fonctionnement.....157

### Aide au maintien de trajectoire.....184

- Principes de fonctionnement.....184

### Alarme.....45

- Principes de fonctionnement.....45

### Allumage automatique des phares.....56

### Allume-cigares.....129

### A l'aide de la reconnaissance des

- panneaux de signalisation.....187

- Activer et désactiver le système.....187

- Affichage du système.....188

- Réglage de l'avertissement de vitesse du  
système.....187

### A l'aide de l'Active City Stop - 2.0L

- EcoBoost SCTi (MI4).....190

- Activer et désactiver le système.....190

### A l'aide de l'Active City Stop.....190

- Activer et désactiver le système.....190

### A l'aide de l'Active Park Assist.....166

### A l'aide de l'aide au maintien de

- trajectoire.....185

- Activer et désactiver le système.....185

- Avertissements du système.....185

### Antibrouillards.....58

### Appendices.....367

### Applications et services SYNC® .....350

- En cas de collision.....352

- Ford SOS SYNC.....350

- Pour activer Ford SOS :.....351

### Appuis-tête.....122

- Dépose des appuis-têtes.....123

- Réglage de l'appui-tête.....122

### A propos de ce manuel.....9

- Protection de l'environnement.....9

### Armement de l'alarme.....46

### Armement du système d'immobilisation

- du moteur.....44

### Arrêt de la lecture de disque

- compact.....283

### Assistance de lancement en côte (HLA)

- Voir : Utilisation de l'aide au démarrage en  
côte.....157

### Avance/retour rapide.....281

### Avertissement de démarrage sur

- voie.....181

- Principes de fonctionnement.....181

### Avertissement du conducteur.....179

- Principes de fonctionnement.....179

## B

### Balayage des plages d'un disque

- compact.....282

- Type 1.....282

- Types 2 et 3.....282

### Barres de toit longitudinales et

- transversales.....195

- Galerie de toit.....195

- Montage des traverses.....195

### Batterie du véhicule.....239

### Boîte de vitesses manuelle.....149

- Engagement de la marche arrière.....149

### Boîte de vitesses

- Voir : Transmission.....149

### Bouclage des ceintures de sécurité.....30

# Index

Boule de remorquage.....	201	Caméra de recul .....	163
Conduite avec une remorque.....	203	Activation de la caméra de	
Conduite sans remorque.....	204	rétrovision.....	163
Dépose de la boule de remorquage.....	203	Désactivation de la caméra de	
Déverrouillage du mécanisme de boule de		rétrovision.....	165
remorquage.....	202	Utilisation de l'affichage.....	164
Entretien.....	204	Véhicules avec système d'aide au	
Mise en place de la boule de		stationnement.....	165
remorquage.....	202	Caméra de rétrovision .....	163
Boule de remorquage rétractable .....	198	Principes de fonctionnement.....	163
Anomalies.....	200	Carburant et ravitaillement.....	142
Conduite avec une remorque.....	201	Spécifications techniques.....	146
Déverrouillage du bras de boule de		Ceintures de sécurité	
remorquage.....	199	Voir : Bouclage des ceintures de sécurité...30	
Entretien.....	201	Chaînes à neige	
Pivotement du bras de boule de		Voir : Utilisation de chaînes à neige.....	252
remorquage vers l'extérieur.....	200	Voir : Utilisation de chaînes à neige - 2.0L	
Pivotement du bras de boule de		EcoBoost SCTi (MI4).....	252
remorquage vers l'intérieur.....	200	Changement de la protection de bord	
Bouton de gamme d'ondes.....	276	de porte.....	43
Bouton de réglage du son.....	276	Chargement des données de	
Branchement d'un dispositif		navigation.....	321
externe.....	309	Chargement des données d'aide à la	
Connexion.....	309	navigation.....	321
Branchement d'un dispositif externe -		Chargement du véhicule.....	191
Véhicules avec: Bluetooth.....	310	Généralités.....	191
Branchement d'un dispositif audio		Chauffage auxiliaire à flamme	
Bluetooth.....	310	Voir : Chauffage auxiliaire.....	118
Bref aperçu.....	12	Chauffage auxiliaire.....	118
Aperçu de l'intérieur du véhicule.....	13	Chauffage à combustible (selon le	
Aperçu extérieur arrière.....	18	pays).....	120
Aperçu extérieur avant.....	12	Chauffage auxiliaire diesel (selon le	
Vue d'ensemble du combiné des		pays).....	120
instruments.....	14	Chauffage de stationnement.....	118
Buses d'aération		Chauffage	
Voir : Ouies d'aération.....	109	Voir : Contrat de licence d'utilisateur	
<b>C</b>		final.....	109
Câbles d'appoint		Chauffe-bloc moteur.....	371
Voir : Démarrage du véhicule à l'aide de câbles		SYNC® Contrat de licence utilisateur final	
volants.....	239	(CLUF).....	371
		Clés codées.....	44
		Clés et télécommandes.....	33
		Clignotants.....	60

# Index

Climatisation automatique.....	112	Commande d'informations routières.....	278
Dégivrage et désembuage du pare-brise.....	114	Activation des bulletins d'informations routières.....	278
Distribution de l'air.....	114	Pour mettre fin à la diffusion des informations routières.....	278
Mise à l'arrêt de la climatisation automatique.....	115	Volume des bulletins d'informations routières.....	278
Mise en marche et à l'arrêt de la climatisation.....	114	Commandes audio.....	48
Mode mono.....	113	Type 1.....	48
Pour désactiver le mode mono.....	113	Type 2.....	49
Pour réactiver le mode mono.....	113	Commandes d'éclairage.....	55
Refroidissement rapide de l'habitacle.....	114	Appel de phares.....	55
Réglage de la température.....	113	Éclairage d'accompagnement.....	56
Soufflerie.....	114	Feux de route et feux de croisement.....	55
Ventilation en circuit fermé.....	115	Feux de stationnement.....	55
Climatisation		Positions de la commande d'éclairage.....	55
Voir : Contrat de licence d'utilisateur final.....	109	Commandes de chauffage, ventilation et climatisation.....	305
Climatisation manuelle.....	110	Climatisation.....	305
Air conditionné.....	111	Commandes de téléphone.....	288
Chauffage rapide de l'habitacle.....	111	Créer un répertoire.....	303
Commande de distribution d'air.....	110	Fonctions du téléphone.....	301
Soufflerie.....	111	Réglages principaux.....	304
Ventilation.....	111	Télécommande.....	288
Ventilation en circuit fermé.....	111	Téléphone.....	300
Code antivol.....	275	Commandes d'autoradio.....	292
Combiné des instruments.....	80	Appareils externes - iPod.....	298
Commande automatique de volume .....	279	Appareils externes - USB.....	297
Commande de feux de route automatique.....	56	Autoradio.....	293
Activation du système.....	57	Entrée auxiliaire.....	297
Commande manuelle du système.....	58	Lecteur de CD.....	292
Réglage de la sensibilité du système.....	58	Commande vocale.....	49
Commande de marche/arrêt.....	276	Principes de fonctionnement.....	291
Commande de mémorisation automatique.....	277	Commutateur d'allumage.....	132
Commande de recherche des stations.....	276	Compatibilité électromagnétique.....	369
Continuité DAB.....	276	Conduite sur route inondée.....	205
Recherche automatique.....	276	Conduire dans l'eau.....	205
Recherche manuelle.....	276	Configuration Bluetooth.....	286
Réglage par balayage.....	277	Conditions requises pour une connexion Bluetooth.....	286
		Gestion des téléphones.....	286

# Index

Configuration de téléphone.....	287	Contrôleur d'angle mort .....	76
Catégories de répertoire.....	287	Activation et désactivation du	
Connexion par liaison bonding d'un autre		système.....	78
téléphone Bluetooth.....	287	Détection et alertes du système.....	77
Pour rendre actif un téléphone.....	287	Erreurs de détection.....	78
Répertoire.....	287	Système d'information sur l'angle mort	
Connectivité .....	308	(BLIS).....	76
Généralités.....	308	Utilisation du système.....	77
Connexion d'un iPod		Convertisseur catalytique.....	143
Voir : Branchement d'un dispositif		Conduite avec convertisseur	
externe.....	309	catalytique.....	143
Voir : Branchement d'un dispositif externe -		Couvre-bagages.....	191
Véhicules avec: Bluetooth.....	310	3 portes et 5 portes.....	192
Connexion d'un lecteur MP3		Clipper.....	192
Voir : Branchement d'un dispositif			
externe.....	309	<b>D</b>	
Voir : Branchement d'un dispositif externe -		Démarrage-arrêt.....	139
Véhicules avec: Bluetooth.....	310	Principes de fonctionnement.....	139
Conseils de conduite ABS		Démarrage assisté	
Voir : Interrupteur de coupure		Voir : Démarrage du véhicule à l'aide de câbles	
d'alimentation.....	153	volants.....	239
Conseils pour la conduite.....	205	Démarrage d'un moteur à essence.....	133
Consommation de carburant.....	146	Moteur froid ou chaud.....	133
Consommation de carburant		Moteur noyé.....	133
Voir : Spécifications techniques.....	146	Régime de ralenti du moteur après le	
Contacteur de démarrage		démarrage.....	134
Voir : Commutateur d'allumage.....	132	Démarrage d'un moteur à essence -	
Contrat de licence d'utilisateur		Flexible Fuel.....	134
final.....	109	Démarrage à basse température	
Principes de fonctionnement.....	109	ambiante.....	134
Contrôle d'huile		Démarrage d'un moteur diesel.....	135
Voir : Contrôle de l'huile moteur.....	231	Moteur froid ou chaud.....	135
Contrôle de l'huile moteur.....	231	Démarrage du véhicule à l'aide de câbles	
Contrôle du niveau d'huile.....	231	volants.....	239
Faire l'appoint.....	232	Démarrage du moteur.....	240
Contrôle de liquide de freins et		Principes de fonctionnement.....	159
d'embrayage.....	233	Raccordement des câbles de	
Contrôle de liquide de refroidissement		démarrage.....	239
Voir : Contrôle du liquide de		Démarrage et arrêt du moteur.....	132
refroidissement.....	232	Généralités.....	132
Contrôle des balais d'essuie-glaces.....	53	Démarrage rapide de la navigation.....	322
Contrôle du liquide de		Véhicules avec système d'aide à la	
refroidissement.....	232	navigation CD-SD ou système d'aide à	
Contrôle du niveau de liquide de		la navigation Sony CD-SD.....	323
refroidissement.....	232	Véhicules avec système d'aide à la	
Faire l'appoint.....	232	navigation embarqué.....	322
Contrôle du liquide lave-glace.....	233		

# Index

Démarrage sans clé.....	135	Entrée sans clé.....	38
Arrêter le moteur lorsque le véhicule est à l'arrêt.....	137	Clé passive.....	39
Arrêter le moteur lorsque le véhicule se déplace.....	137	Clés désactivées.....	40
Contact établi.....	136	Déverrouillage du véhicule.....	39
Démarrage avec une boîte de vitesses manuelle.....	136	Informations d'ordre général.....	38
Démarrage avec une transmission automatique.....	136	Verrouillage du véhicule.....	39
Démarrage d'un moteur diesel.....	136	Verrouillage et déverrouillage des portes avec la lame de la clé.....	40
Démarrage impossible.....	136	Entretien des pneus.....	251
Dépannage.....	217	Entretien.....	219
Dépistage des pannes audio.....	285	Généralités.....	219
Dépose d'un phare.....	63	Spécifications techniques.....	234
Désactivation du coussin gonflable passager.....	32	Essuie/lave-glaces	
Activation de l'airbag passager.....	32	Voir : Essuie-glaces/lave-glaces.....	50
Désactivation de l'airbag passager.....	32	Essuie-glace à activation automatique.....	50
Pose d'un commutateur de désactivation de l'airbag passager.....	32	Essuie-glaces/lave-glaces.....	50
Désarmement de l'alarme.....	46	Essuie-glaces de pare-brise.....	50
Véhicules avec entrée sans clé.....	47	Balayage intermittent.....	50
Véhicules sans entrée sans clé.....	46	Système de balayage automatique.....	50
Désarmement du système d'immobilisation du moteur.....	44	Essuie-glaces et lave-glaces de lunette arrière.....	52
Diagnostic de SYNC® .....	359	Balayage en marche arrière.....	52
Diffusions de nouvelles.....	279	Balayage intermittent.....	52
Dispositifs d'aide au stationnement.....	206	Lave-glace de lunette arrière.....	52
DPF			
Voir : Filtre à particules diesel.....	137		
<b>E</b>		<b>F</b>	
Eclairage.....	55	Feux arrière de brouillard.....	59
Eclairage intérieur.....	61	Feux de brouillard - arrière	
Eclairage ambiant.....	62	Voir : Feux arrière de brouillard.....	59
Eclairage intérieur.....	61	Feux de détresse.....	60
Emplacement des boîtes à fusibles.....	207	Filets à bagages.....	192
Boîte à fusibles compartiment de chargement.....	207	Filet d'espace de chargement.....	193
Boîte à fusibles de l'habitacle.....	207	Filet de retenue des bagages.....	192
Boîte à fusibles du compartiment moteur.....	207	Filtre à particules diesel.....	137
		Régénération.....	137
		Fonction de coupure d'alimentation	
		Voir : Antibrouillards.....	58
		Fonction Forward alert (alerte de ralentissement du trafic).....	175
		Activer et désactiver le système.....	176
		Réglage de la sensibilité des avertissements.....	176
		Fonctionnement de l'autoradio.....	276
		Fonctions de confort.....	129
		Fonction TMC.....	331
		Principes de fonctionnement.....	331

# Index

Frein de stationnement.....	153
Frein de stationnement	
Voir : Frein de stationnement.....	153
Freins.....	153
Principes de fonctionnement.....	153
Fréquences de substitution.....	279
Fusibles.....	207

## G

Glossaire des symboles.....	9
Grille de séparation pour chien.....	193
Pose derrière les sièges arrière.....	194
Pose derrière les sièges avant.....	194

## H

HLA	
Voir : Aide au démarrage en côte.....	157
HLA	
Voir : Utilisation de l'aide au démarrage en	
côte.....	157
Homologations de types.....	367
Capteur laser.....	368
Certificat pour les Emirats Arabes	
Unis.....	369
COMMUNICATION DE LA GAZETTE DU	
CANADA/FCC (Federal Communications	
Commission).....	367
Déclaration UE.....	369
RX-42 - déclaration de conformité.....	367

## I

Identification du véhicule.....	259
Informations générales sur les	
fréquences radio.....	33
Informations importantes concernant le	
système audio.....	266
Etiquettes de disque.....	266
Etiquettes des autoradios.....	266
Instruments.....	80
Jauge de carburant.....	83
Jauge de température d'huile.....	82
Manomètre de contrôle de pression de	
turbocompresseur.....	82
Manomètre d'huile.....	82
Thermomètre de température d'eau.....	82

Interrupteur de coupure	
d'alimentation.....	153
Introduction à la navigation.....	314
Généralités.....	314
Introduction au système audio.....	266
Introduction.....	9
iPod	
Voir : Utilisation d'un iPod.....	312

## J

Jantes et pneus.....	242
Généralités.....	242
Spécifications techniques.....	254
Jauge de niveau d'huile moteur - 1.0L	
EcoBoost.....	230
Jauge de niveau d'huile moteur - 1.6L	
Duratec-16V (Sigma).....	230
Jauge de niveau d'huile moteur - 1.6L	
Duratorq-TDCi (DV) Diesel /2.0L	
Duratorq-TDCi (DW) Diesel.....	231
Jauge de niveau d'huile moteur - 1.6L	
EcoBoost SCTi (Sigma).....	230
Jauge de niveau d'huile moteur - 2.0L	
Duratec-HE (M14).....	231
Jauge de niveau d'huile moteur - 2.0L	
EcoBoost SCTi (M14).....	230

## K

Kit de mobilité temporaire.....	247
Contrôle de la pression de gonflage.....	250
Gonflage du pneu.....	248
Informations d'ordre général.....	247
Utilisation du kit de réparation de	
pneu.....	248
Kit de réparation de pneu	
Voir : Kit de mobilité temporaire.....	247

## L

Lavage de l'extérieur du véhicule	
Voir : Nettoyage de l'extérieur.....	237
Voir : Nettoyage de l'extérieur.....	237
Lave-glaces de pare-brise.....	51
Lave-phares.....	52
Lecteur de disque compact.....	281

# Index

Lecture aléatoire.....	281	Messages d'information.....	96
Type 1.....	281	Active City Stop.....	97
Types 2 et 3.....	281	Aide au maintien de trajectoire.....	101
Lecture de disque compact.....	281	Aide au stationnement.....	103
Lecture de fichiers MP3.....	282	Airbags.....	97
Lecture d'un disque Multi session.....	283	Alarme.....	97
Lève-vitres électriques.....	73	Alarme conducteur.....	100
Commutateur de sécurité des vitres		Assistance au démarrage en côte.....	100
arrière.....	73	Batterie et circuit de charge.....	98
Commutateurs de porte conducteur.....	73	Boîte de vitesses.....	106
Fonction anti-pincement.....	74	Climatisation.....	99
Ouverture et fermeture automatique des		Commande de feux de route	
vitres.....	73	automatique.....	97
Ouverture et fermeture globales.....	73	Contrôle dynamique de stabilité	
Réinitialisation de la mémoire des		(ESP).....	104
lève-vitres électriques.....	74	Démarrage-arrêt.....	106
Limiteur de vitesse.....	177	Démarrage du moteur.....	105
Principes de fonctionnement.....	177	Direction assistée.....	104
		Dispositif antivol de moteur.....	100
<b>M</b>		Eclairage.....	102
Menu des options d'itinéraire.....	328	Entretien.....	103
Autoroute.....	328	Frein de stationnement.....	104
Conduite :.....	328	Indicateur de message.....	96
Dynamique.....	328	Portes ouvertes.....	99
Ferry.....	329	Protection des occupants.....	103
Itinéraire.....	328	Régulateur de vitesse et régulateur de	
Péage.....	329	vitesse adaptatif (ACC).....	99
Réglages Éco.....	328	Sécurité enfant.....	98
Routes saison.....	329	Surveillance des angles morts.....	98
Vignette.....	329	Système d'ouverture sans clé.....	101
Menus de l'autoradio.....	279	Système de contrôle de la pression de	
		gonflage des pneus.....	108
		Mise à l'arrêt du moteur.....	138
		Véhicules avec turbocompresseur.....	138
		Mises à jour de la cartographie.....	332
		Mode Eco.....	141
		Principes de fonctionnement.....	141
		Mode régional.....	280
		Montre de bord.....	129

# Index

<b>N</b>	
Nettoyage de l'extérieur.....	237
Nettoyage de la lunette arrière.....	237
Nettoyage des garnitures chromées.....	237
Nettoyage des phares.....	237
Nettoyage des roues en alliage.....	237
Protection de la peinture de la carrosserie.....	238
Nettoyage de l'intérieur.....	238
Ceintures de sécurité.....	238
Ecrans de combiné des instruments, écrans à affichage à cristaux liquides (LCD) et écrans radio.....	238
Lunette arrière.....	238
Nettoyage du véhicule.....	237
Numéro de châssis du véhicule.....	260
<b>O</b>	
Options d'affichage MP3.....	283
Options d'affichage du texte de CD.....	283
Ordinateur de bord	
Voir : Affichages d'informations.....	88
Ordinateur de bord.....	95
Autonomie.....	95
Consommation momentanée.....	95
Consommation moyenne.....	95
Réinitialisation de l'ordinateur de bord.....	95
Température extérieure.....	95
Totalisateur.....	95
Totalisateur journalier.....	95
Vitesse moyenne.....	95
Ouïes d'aération.....	109
Buse d'aération latérale.....	110
Buses d'aération centrales.....	109
Ouverture et fermeture du capot.....	220
Fermeture du capot.....	220
Ouverture du capot moteur.....	220
Ouverture et fermeture globales.....	41
Fermeture générale.....	41
Ouverture générale.....	41
<b>P</b>	
Phares de virage.....	61
Pile de télécommande	
Voir : Remplacement de la pile de la télécommande.....	33
Plaque d'identification du véhicule.....	259
Pneus hiver	
Voir : Utilisation de pneus hiver.....	252
Pneus	
Voir : Jantes et pneus.....	242
Points d'ancrage des bagages.....	191
Points de branchement de batterie .....	240
Points de remorquage.....	217
Emplacement de l'anneau de remorquage.....	217
Pose de l'anneau de remorquage.....	217
Points d'alimentation auxiliaire.....	129
Points d'ancrage ISOFIX.....	25
Fixation d'un siège de sécurité enfant avec sangles d'ancrage supérieures.....	25
Points d'ancrage de sangle supérieure – 4 portes.....	25
Points d'ancrage de sangle supérieure – 5 portes et clipper.....	25
Porte-charge	
Voir : Barres de toit longitudinales et transversales.....	195
Porte-gobelets.....	130
Accoudoir arrière.....	130
Porte-verre.....	130
Port USB.....	131
Positionnement du siège de sécurité enfant.....	21
Précautions de sécurité.....	142
Précautions nécessaires par temps froid.....	205
Présentation de l'autoradio.....	267
Pressions de gonflage	
Voir : Spécifications techniques.....	254
Prise d'entrée auxiliaire (AUX IN).....	284
Prise d'entrée auxiliaire.....	131
Programmation de la télécommande.....	33
Programmation d'une télécommande neuve.....	33
Reprogrammation de la fonction de déverrouillage.....	33



# Index

Programmation de la télécommande Voir : Programmation de la télécommande.....	33
Programme de stabilité électronique.....	155
Principes de fonctionnement.....	155
Projecteurs antibrouillard.....	138
Protection de bord de porte.....	43
Principes de fonctionnement.....	43
Protection des occupants.....	28
Principes de fonctionnement.....	28
<b>Q</b>	
Qualité du carburant - Diesel.....	143
Stockage à long terme.....	143
Qualité du carburant - Essence.....	142
Qualité du carburant - Flexible Fuel.....	142
Stockage à long terme.....	143
Quantités et spécifications.....	261
Spécifications techniques.....	261
<b>R</b>	
Rappel de bouclage de ceinture de sécurité.....	31
Désactivation du rappel de bouclage de ceinture.....	31
Rappel de ceinture de siège arrière.....	31
Ravitaillement - Flexible Fuel.....	146
Ravitaillement.....	146
Recommandations pour les pièces de rechange .....	11
Entretien programmé et réparations mécaniques.....	11
Garantie des pièces de rechange.....	11
Réparations en cas de collision.....	11
Reconnaissance des panneaux de signalisation.....	187
Principes de fonctionnement.....	187
Réglage de l'intensité d'éclairage du combiné des instruments.....	129
Réglage des phares Voir : Réglage des projecteurs - Véhicules avec: Eclairage avant autoadaptatif/Phares à décharge à haute intensité.....	59
Réglage des projecteurs - Véhicules avec: Eclairage avant autoadaptatif/Phares à décharge à haute intensité.....	59
Réglage du volant.....	48
Réglage en hauteur des ceintures de sécurité.....	30
Réglage en hauteur du faisceau des projecteurs.....	59
Positions recommandées du commutateur de réglage en hauteur des phares.....	60
Réglages du système.....	325
Réglage de la montre de bord.....	327
Réglages audio.....	326
Structure de menu - Afficheur multifonction - Tous les véhicules.....	326
Structure de menu - Afficheur multifonction - Véhicules avec système d'aide à la navigation.....	325
Réglages personnalisés.....	95
Désactivation des signaux sonores.....	96
Réglage de la langue.....	95
Unités de mesure.....	96
Unités de température.....	96
Régulateur de vitesse adaptatif (ACC).....	171
Principes de fonctionnement.....	171
Régulateur de vitesse adaptatif (ACC) Voir : Utilisation du régulateur de vitesse adaptatif.....	173
Régulateur de vitesse.....	169
Principes de fonctionnement.....	169
Régulateur de vitesse Voir : Régulateur de vitesse.....	169
Voir : Utilisation du régulateur de vitesse.....	169
Remorquage du véhicule sur ses quatre roues.....	217
Tous les véhicules.....	217
Véhicules avec transmission automatique.....	218
Remorquage.....	198

# Index

Remplacement d'une ampoule.....	64
Éclairage d'approche.....	67
Éclairage de coffre, éclairage de plancher et éclairage de hayon.....	71
Éclairage de plaque d'immatriculation.....	71
Éclairage intérieur.....	71
Feux arrière - 4 portes.....	69
Feux arrière - 5 portes.....	68
Phare.....	64
Projecteurs antibrouillard.....	67
Répétiteur latéral.....	66
Troisième feu stop.....	70
Remplacement d'une roue.....	242
Cric du véhicule.....	243
Dépose d'une roue.....	245
Déposer l'enjoliveur de roue.....	245
Ecrous de roue antivol.....	242
Montage de la clé de roue.....	245
Points de levage du véhicule.....	243
Pose d'une roue.....	246
Véhicules avec roue de secours.....	242
Remplacement d'un fusible.....	208
Remplacement de la batterie .....	240
Remplacement de la pile de la télécommande.....	33
Télécommande avec lame de clé escamotable.....	34
Télécommande sans lame de clé escamotable.....	34
Remplacement des balais d'essuie-glaces.....	53
Balai d'essuie-glace de lunette arrière.....	54
Balais d'essuie-glaces de pare-brise.....	53
Remplacement d'ampoule Voir : Remplacement d'une ampoule.....	64
Réparation des dégâts mineurs de peinture.....	238
Répétition des plages du disque compact.....	282
Type 1.....	282
Types 2 et 3.....	282
Rétroviseur anti-éblouissement automatique.....	76
Rétroviseur de surveillance.....	131
Rétroviseurs extérieurs à réglage électrique.....	75
Rétroviseurs rabattables électriques.....	75
Sens d'orientation du rétroviseur.....	75
Rétroviseurs extérieurs.....	75
Rétroviseurs rabattables manuels.....	75
Rétroviseurs Voir : Vitres chauffantes et rétroviseurs chauffants.....	115
Voir : Vitres et rétroviseurs.....	73
Rodage.....	205
Freins et embrayage.....	205
Moteur.....	205
Pneus.....	205
<b>S</b>	
S'asseoir dans la position correcte.....	121
Sécurité des enfants.....	20
Sécurité du système audio.....	275
Sécurité routière.....	314
Informations relatives à la sécurité.....	315
Sécurités enfants.....	26
Sécurités enfants à commande électrique.....	26
Sécurités enfants à commande manuelle.....	26
Sélection d'une plage musicale.....	281
Types 2 et 3.....	281
Serrure de capot Voir : Ouverture et fermeture du capot.....	220
Serrures.....	36
Sièges à réglage électrique - Véhicules avec: Sièges électriques 6 voies.....	124
Sièges à réglage électrique - Véhicules avec: Sièges électriques 8 voies.....	125
Régler la longueur du coussin de siège.....	126
Sièges à réglage manuel.....	121
Avance et recul des sièges.....	121
Réglage de l'inclinaison du dossier de siège.....	122
Réglage de la hauteur du siège conducteur.....	122
Réglage du support lombaire.....	122
Sièges arrière.....	126
Plier les coussins de siège et les dossiers de siège arrière vers l'avant.....	127
Rabattement des dossiers de sièges vers le haut.....	127
Repliage des dossiers de siège arrière vers l'avant.....	126

# Index

Sièges chauffants.....	127	Tableau de spécification des fusibles.....	209
Sièges de sécurité enfant.....	20	Boîte à fusibles compartiment de chargement.....	214
Dispositifs de retenue pour enfants pour les différentes catégories de poids.....	20	Boîte à fusibles de l'habitacle.....	212
Sièges réhausseurs.....	24	Boîte à fusibles du compartiment moteur.....	209
Réhausseur (groupe 2).....	24	Tapis de sol.....	131
Réhausseur (groupe 3).....	24	Téléphone.....	286
Sièges.....	121	Généralités.....	286
Signaux sonores et indicateurs.....	86	Téléphone	
Activation et désactivation des signaux sonores.....	86	Voir : Utilisation du téléphone.....	288
Clé hors du véhicule.....	86	Témoins d'avertissement et indicateurs.....	83
Feux allumés.....	86	Indicateur de message.....	85
Givre.....	86	Indicateurs de direction.....	84
Porte ouverte.....	86	Rappel de bouclage de ceinture.....	85
Rappel de bouclage de ceinture.....	87	Témoin ABS.....	83
Témoin de bas niveau de carburant.....	86	Témoin d'airbags.....	83
Transmission automatique.....	86	Témoin d'allumage.....	84
Spécifications techniques		Témoin d'anomalie du moteur.....	84
Voir : Quantités et spécifications.....	261	Témoin d'avertisseur de changement de voie.....	84
Support de dispositif d'aide à la navigation.....	131	Témoin de bas niveau de carburant.....	85
Réglage du support.....	131	Témoin de contrôle dynamique de stabilité (ESP).....	85
SYNC.....	333	Témoin de démarrage/arrêt.....	86
Généralités.....	333	Témoin de feux de brouillard arrière.....	85
Système d'aide au stationnement - Véhicules avec: Aide au stationnement avant et arrière.....	161	Témoin de feux de route.....	85
Activation et désactivation du dispositif d'aide au stationnement.....	161	Témoin de marche avant.....	84
Manoeuvres avec le système d'aide au stationnement.....	161	Témoin de passage.....	85
Système d'aide au stationnement - Véhicules avec: Système d'aide au stationnement arrière.....	159	Témoin de phares.....	84
Système d'immobilisation.....	44	Témoin de pneus sous-gonflés.....	85
Principes de fonctionnement.....	44	Témoin de préchauffage.....	84
Système d'immobilisation		Témoin de pression d'huile.....	85
Voir : Système d'immobilisation.....	44	Témoin de projecteurs antibrouillard.....	84
Système de surveillance de la pression des pneus.....	253	Témoin de régulateur de vitesse.....	83
Réinitialisation du système.....	253	Témoin de surveillance d'angle mort.....	83
Système d'aide à la navigation.....	328	Témoin de verglas.....	84
		Témoin du circuit de freinage.....	83

## T

Tableau de spécification des ampoules.....	71
--	----

# Index

Toit ouvrant à commande	
électrique.....	116
Basculement du toit ouvrant.....	116
Mode de sécurité de toit ouvrant.....	117
Ouverture et fermeture automatiques du toit ouvrant.....	116
Ouverture et fermeture du toit ouvrant.....	116
Protection anti-pincement de toit ouvrant.....	117
Reprogrammation du toit ouvrant.....	117
Toit ouvrant	
Voir : Toit ouvrant à commande électrique.....	116
Touches de présélection des stations.....	277
Traction d'une remorque - 2.0L EcoBoost SCTi (MI4).....	198
Traction d'une remorque.....	198
Conduite du véhicule sur fortes pentes.....	198
Traitement du signal numérique (DSP).....	279
Egaliseur DSP.....	279
Modification des paramètres DSP.....	279
Occupation DSP.....	279
Transmission automatique.....	149
Conseils pour la conduite d'un véhicule à transmission automatique.....	151
Lever de déverrouillage d'urgence de la position park.....	151
Mode Sport et passage manuel des vitesses.....	150
Positions du levier de vitesse.....	149
Transmission.....	149
Trappe du réservoir de carburant.....	144
Approvisionnement en carburant à l'aide d'un bidon d'essence.....	146
Triangle de signalisation.....	206
Trousse de premiers secours.....	206
<b>U</b>	
USB	
Voir : Utilisation d'un dispositif USB .....	310
Utilisation de chaînes à neige - 2.0L EcoBoost SCTi (MI4).....	252
Véhicules avec contrôle dynamique de stabilité (ESP).....	253
Utilisation de chaînes à neige.....	252
Véhicules avec contrôle dynamique de stabilité (ESP).....	252
Utilisation de la commande vocale.....	291
Etiquette d'identification.....	292
Fonctionnement du système.....	291
Utilisation de la fonction TMC.....	331
Avertissement de zone dangereuse (selon le pays).....	331
Information routière.....	331
Pour mettre fin à la diffusion des informations routières.....	331
Utilisation des messages TMC.....	331
Utilisation de la reconnaissance vocale .....	335
Conseils.....	335
Démarrer une session de commande vocale.....	335
Interactions et réponses du système.....	336
Utilisation de l'aide au démarrage en côte.....	157
Activation du système.....	157
Désactivation du système.....	158
Véhicules équipés d'une boîte de vitesses manuelle uniquement.....	157
Utilisation de l'avertissement de démarrage sur voie.....	182
Activer et désactiver le système.....	182
Avertissements du système.....	182
Réglage de la sensibilité du système.....	182
Réglage du niveau de vibration du volant de direction.....	182
Utilisation de l'avertissement du conducteur.....	179
Activer et désactiver le système.....	179
Affichage du système.....	180
Avertissements du système.....	180
Réinitialisation du système.....	180
Utilisation de pneus hiver.....	252
Utilisation des ceintures de sécurité par les femmes enceintes.....	31

# Index

Utilisation de SYNC® avec votre lecteur multimédia .....	354
Accéder à votre bibliothèque USB.....	357
Appareils Bluetooth et paramètres système.....	359
Commande Qui est-ce qui chante ?.....	355
Commandes vocales multimédia.....	355
Connecter votre lecteur multimédia numérique au port USB.....	354
Options du menu Media.....	356
Utilisation de SYNC avec votre téléphone.....	338
Accéder aux fonctions depuis le menu du téléphone cellulaire.....	343
Accéder aux paramètres de votre téléphone cellulaire.....	346
Appareils BT.....	347
Commandes vocales du téléphone cellulaire.....	339
Jumelage de téléphones cellulaires supplémentaires.....	338
Jumelage initial d'un téléphone.....	338
Messages texte (SMS).....	344
Options de téléphone cellulaire disponibles pendant un appel actif.....	341
Passer un appel.....	341
Recevoir un appel.....	341
Utilisation du démarrage-arrêt.....	139
Pour arrêter le moteur.....	139
Pour redémarrer le moteur.....	140
Utilisation du limiteur de vitesse.....	177
Activer et désactiver le système.....	177
Avertissements du système.....	178
Dépassement volontaire de la vitesse limite réglée.....	178
Réglage du limiteur de vitesse.....	177
Utilisation du mode Eco.....	141
Réinitialiser le mode Eco.....	141
Utilisation du programme de stabilité électronique - 2.0L EcoBoost SCTi (MI4).....	156
Activation du mode sport.....	156
Désactivation du système.....	156
Utilisation du programme de stabilité électronique.....	156
Utilisation du régulateur de vitesse adaptatif.....	173
Activation du système.....	173
Désactivation automatique.....	175
Désactivation du système.....	174
Désactivation temporaire du système.....	174
Modification de la vitesse réglée.....	173
Programmation de l'écart.....	173
Réglage d'une vitesse.....	173
Utilisation du régulateur de vitesse.....	169
Activation du régulateur de vitesse.....	169
Annulation de la vitesse réglée.....	170
Désactivation du régulateur de vitesse.....	170
Modification de la vitesse réglée.....	169
Réglage d'une vitesse.....	169
Reprise de la vitesse réglée.....	170
Utilisation du téléphone.....	288
Mise en sourdine du microphone.....	290
Pour changer de téléphone actif.....	290
Pour passer un appel.....	288
Pour recevoir un appel entrant.....	289
Pour supprimer un téléphone connecté par liaison bonding.....	290
Recevoir un second appel entrant.....	289
Utilisation d'un dispositif USB .....	310
Commande audio.....	311
Utilisation.....	311
Utilisation d'un iPod .....	312
Commande audio.....	313
Utilisation.....	312

## V

### Ventilation

Voir : Contrat de licence d'utilisateur final.....	109
Verrou de direction.....	132
Véhicules avec démarrage sans clé.....	132
Véhicules sans démarrage sans clé.....	132

# Index

---

Verrouillage et déverrouillage.....	36
Confirmation du verrouillage et du déverrouillage.....	37
Couvercle de coffre à bagages.....	37
Déverrouillage.....	36
Double verrouillage.....	36
Verrouillage.....	36
Verrouillage de chaque porte avec la clé.....	37
Verrouillage et déverrouillage des portes à partir de l'intérieur.....	37
Verrouillages électriques des portes	
Voir : Verrouillage et déverrouillage.....	36
VIN	
Voir : Numéro de châssis du véhicule.....	260
Vitres chauffantes et rétroviseurs	
chauffants.....	115
Rétroviseurs extérieurs chauffants.....	115
Vitres chauffantes.....	115
Vitres et rétroviseurs.....	73
Volant de direction.....	48
Vue d'ensemble du bloc de commande du système d'aide à la navigation.....	316
Véhicules avec système d'aide à la navigation à CD-SD.....	317
Véhicules avec système d'aide à la navigation à CD-SD Sony.....	319
Vue d'ensemble sous le capot - 1.0L EcoBoost.....	221
Vue d'ensemble sous le capot - 1.6L Duratec-16V (Sigma) .....	222
Vue d'ensemble sous le capot - 1.6L Duratorq-TDCi (DV) Diesel .....	227
Vue d'ensemble sous le capot - 1.6L EcoBoost SCTi (Sigma).....	223
Vue d'ensemble sous le capot - 2.0L Duratec-HE (MI4) .....	226
Vue d'ensemble sous le capot - 2.0L Duratorq-TDCi (DW) Diesel.....	229
Vue d'ensemble sous le capot - 2.0L EcoBoost SCTi (MI4).....	224



CG3568fr