

Canon

PUB. DIM-1146-000

XA30

XA35

Caméscope HD
Mode d'emploi

HD-Camcorder
Bedienungsanleitung



Français

Deutsch

PAL

MP4

HDMI

AVCHD
Progressive

WiFi
CERTIFIED

Consignes relatives à l'utilisation

AVERTISSEMENT SUR LES DROITS D'AUTEUR :

L'enregistrement non autorisé d'informations protégées par des droits d'auteur peut enfreindre les droits sur la propriété artistique et aller à l'encontre des dispositions de la loi sur les droits d'auteur.

ATTENTION :

POUR RÉDUIRE LES RISQUES D'INCENDIE OU DE CHOC ÉLECTRIQUE, AINSI QUE LA PRODUCTION DE PARASITES, UTILISER UNIQUEMENT LES ACCESSOIRES RECOMMANDÉS.

ATTENTION :

DÉCONNECTEZ LA PRISE SECTEUR DE LA PRISE D'ALIMENTATION QUAND L'APPAREIL N'EST PAS UTILISÉ.

Eau et humidité - N'utilisez pas ce produit près de l'eau ou en cas de pluie ou d'humidité.

Pénétration d'objet et de liquide - N'insérez jamais d'objet quel qu'il soit dans ce produit par les ouvertures, car il pourrait entrer en contact avec un point de tension dangereux ou créer un court-circuit pouvant entraîner un incendie ou un choc électrique. Faites attention de ne renverser aucun liquide quel qu'il soit sur le produit.

La fiche d'alimentation est utilisée pour déconnecter l'appareil. La fiche d'alimentation doit rester accessible afin de permettre sa déconnexion rapide en cas d'accident.

La plaque d'identification CA-570 est située sur le dessous de l'appareil.

Union Européenne, Norvège, Islande et Liechtenstein uniquement.



Ces symboles indiquent que ce produit ne doit pas être mis au rebut avec les ordures ménagères, comme le spécifient la Directive européenne DEEE (2012/19/UE), la Directive européenne relative à l'élimination des piles et des accumulateurs usagés (2006/66/CE) et les lois en vigueur dans votre pays appliquant ces directives.

Si un symbole de toxicité chimique est imprimé sous le symbole illustré ci-dessus conformément à la Directive relative aux piles et aux accumulateurs, il indique la présence d'un métal lourd (Hg = mercure, Cd = cadmium, Pb = plomb) dans la pile ou l'accumulateur à une concentration supérieure au seuil applicable spécifié par la Directive. Ce produit doit être confié au distributeur à chaque fois que vous achetez un produit neuf similaire, ou à un point de collecte mis en place par les collectivités locales pour le recyclage des Déchets des Équipements Électriques et Électroniques (DEEE). Le traitement inapproprié de ce type de déchet risque d'avoir des répercussions sur l'environnement et la santé humaine, du fait de la présence de substances potentiellement dangereuses généralement associées aux équipements électriques et électroniques.

Votre entière coopération dans le cadre de la mise au rebut correcte de ce produit favorisera une meilleure utilisation des ressources naturelles.

Pour plus d'informations sur le recyclage de ce produit, contactez vos services municipaux, votre éco-organisme ou les autorités locales compétentes, ou consultez le site www.canon-europe.com/weee, ou www.canon-europe.com/battery.

RÉGIONS D'UTILISATION

XA35 / XA30 sont compatibles (en octobre 2015) avec les législations sur le signal radio des régions ci-dessous. Pour les détails sur les autres régions où l'appareil peut être utilisé, veuillez contacter les représentants de la liste au dos du manuel d'instructions.

RÉGIONS	Canaux radio interdit lors d'une utilisation en extérieur
Australie, Autriche, Belgique, Bulgarie, Chypre, Croatie, République Tchèque, Danemark, Estonie, Finlande, France, Allemagne, Grèce, Hong Kong S.A.R., Hongrie, Islande, Irlande, Italie, Lettonie, Liechtenstein, Lituanie, Luxembourg, Malte, Pays Bas, Nouvelle-Zélande, Norvège, Pologne, Portugal, Roumanie, Slovaquie, Slovénie, Espagne, Suède, Suisse, Royaume Uni	Canaux 36 - 64
Russie, Singapour	Non interdit

Déclaration sur la directive CE



Par la présente Canon Inc. déclare que l'appareil ID0060/ID0065 est conforme aux exigences essentielles et aux autres dispositions pertinentes de la directive 1999/5/CE.

Veuillez contacter l'adresse suivante pour prendre connaissance de la déclaration de conformité originale :

CANON EUROPA N.V.

Bovenkerkerweg 59, 1158 XB Amstelveen, Pays-Bas

CANON INC.

30-2, Shimomaruko 3-chome, Ohta-ku, Tokyo 146-8501, Japon

Modèle
ID0060 : XA35
ID0065 : XA30

Marques de commerce et marques déposées

- Les logos SD, SDHC et SDXC sont des marques de commerce de SD-3C, LLC.
- Microsoft et Windows sont des marques de commerce ou des marques déposées de Microsoft Corporation aux États-Unis et/ou dans les autres pays.
- App Store, iPad, iPhone, iPod, iTunes et Mac OS sont des marques de commerce d'Apple Inc., enregistrées aux États-Unis et dans les autres pays.
- HDMI, le logo HDMI et High-Definition Multimedia Interface sont des marques de commerce ou de marques déposées de HDMI Licensing LLC aux États-Unis et dans les autres pays.
- "AVCHD", "AVCHD Progressive" et le logo "AVCHD Progressive" sont des marques de commerce de Panasonic Corporation et de Sony Corporation.
- Fabriqué sous licence de Dolby Laboratories.
"Dolby" et le symbole double D sont des marques de commerce de Dolby Laboratories.
- Google, Android, Google Play, YouTube sont des marques commerciales de Google Inc.
- Facebook est une marque déposée de Facebook, Inc.
- IOS est une marque commerciale ou déposée de Cisco aux États-Unis et dans d'autres pays et est utilisée avec une licence.
- Wi-Fi est une marque de commerce de Wi-Fi Alliance.
- Wi-Fi Certified, WPA, WPA2, et le logo Wi-Fi Certified sont des marques de commerce de Wi-Fi Alliance.
- WPS, lorsqu'il est utilisé pour les réglages du caméscope, les affichages sur l'écran et dans ce manuel, signifie Wi-Fi Protected Setup.
- Le repère d'identification de réglage protégé Wi-Fi est un repère de Wi-Fi Alliance.
- JavaScript est une marque commerciale ou une marque commerciale déposée d'Oracle Corporation, de ses filiales ou de ses sociétés affiliées aux États-Unis et dans d'autres pays.
- Les autres noms et produits non mentionnés ci-dessus peuvent être des marques de commerce ou des marques déposées de leurs compagnies respectives.
- Cet appareil intègre la technologie exFAT sous licence de Microsoft.
- "Full HD 1080" fait référence aux caméscopes Canon compatibles avec la vidéo haute définition composée de 1080 pixels verticaux (lignes de balayage).
- This product is licensed under AT&T patents for the MPEG-4 standard and may be used for encoding MPEG-4 compliant video and/or decoding MPEG-4 compliant video that was encoded only (1) for a personal and non-commercial purpose or (2) by a video provider licensed under the AT&T patents to provide MPEG-4 compliant video. No license is granted or implied for any other use for MPEG-4 standard.



Présentation du XA35 / XA30

Le caméscope HD Canon XA35 / XA30 est un caméscope de haute performance dont la taille compacte permet de répondre à une grande variété de situations. Nous vous présentons ci-après quelques-unes des fonctions de ce caméscope.

4

Enregistrement HD

Capteur HD CMOS PRO et processeur d'image DIGIC DV 4

Le caméscope est muni d'un capteur CMOS type 1/2.84 qui est capable de capturer une vidéo à un nombre de pixels effectifs de 2,91 mégapixels (2136x1362) environ. Les séquences vidéo sont alors traitées par le nouveau processeur d'image avancé DIGIC DV 4. Il permet au caméscope d'exceller dans les situations de faible éclairage et d'obtenir une stabilisation d'image améliorée.

Objectif zoom grand-angle

Avec une longueur focale de 26,8 mm* (équivalent 35 mm) à la position grand-angle maximum, le caméscope possède une très grande capacité de prise de vue à grand angle. L'objectif possède une capacité de zoom 20x.

* 28,8 mm en mode Dynamic IS.

Enregistrement d'une séquence vidéo avec l'apparence souhaitée

Vous pouvez ajuster divers aspects de l'image, tels que la profondeur de couleur, la netteté et la luminosité afin de créer l'apparence que vous souhaitez (☐ 77). La caméra possède aussi des apparences pré-réglées parmi lesquelles vous pouvez choisir. Tout d'abord [Wide DR] applique une courbe gamma avec une plage dynamique très large et une matrice couleur appropriée. Ensuite l'apparence [Prior. hte lumière] crée une gradation naturelle des tons et réduit la surexposition dans les zones claires sans comprimer les hautes lumières. Lors de la lecture de séquences vidéo prises avec cette apparence, vous pouvez apprécier les détails améliorés lorsque vous utilisez un moniteur externe réglé sur un réglage plus lumineux.

Efficacité

Amélioration de la souplesse d'utilisation

Ce caméscope possède des fonctions qui permettent de l'utiliser comme caméra principale, mais il est aussi suffisamment petit pour être très facile à porter. La stabilisation d'image avancée (☐ 66) vous permet d'enregistrer dans diverses situations. La poignée est amovible : détachez-la quand vous souhaitez obtenir une meilleure portabilité et rattachiez-la quand vous souhaitez utiliser plus de fonctions.

Commandes manuelles au bout de vos doigts

La bague de mise au point/zoom vous aide à obtenir la mise au point que vous recherchez. Vous pouvez aussi changer facilement la fonction de la bague afin de pouvoir commander le zoom. De plus, vous pouvez attribuer certaines fonctions utilisées fréquemment à une touche personnalisée et régler ces fonctions avec la bague qui accompagne la touche (☐ 100). Si cela ne suffit pas, le caméscope possède aussi 5 touches attribuables pour attribuer diverses fonctions auxquelles vous souhaitez accéder facilement (☐ 101).

Détection de visages

Quand le visage d'un sujet est détecté, le caméscope peut le suivre et faire la mise au point dessus (☐ 59). De plus, vous pouvez laisser le caméscope en mode de mise au point manuelle, mais commuter sur la mise au point automatique uniquement quand un visage est détecté, de façon que les sujets importants ne soient pas flous.

Enregistrement infrarouge

Enregistrement dans l'obscurité en utilisant l'enregistrement infrarouge (☐ 98). Avec l'éclairage infrarouge intégré à la poignée, vous pouvez enregistrer des animaux nocturnes dans leur environnement naturel ou toute autre scène similaire.

Enregistrement AVCHD/MP4 et enregistrement double

Quand vous enregistrez, vous pouvez choisir entre le format AVCHD et MP4 (☐ 39). Vous pouvez aussi utiliser l'enregistrement double (☐ 50) pour enregistrer la même scène sur les deux cartes mémoires à la fois en utilisant un format différent. L'enregistrement double est pratique, par exemple, pour faire une sauvegarde de votre enregistrement.

Modes d'enregistrement spécial (☐ 52, 96)

Quand vous réalisez des enregistrements, vous pouvez changer la vitesse séquentielle afin d'obtenir un effet d'accélééré ou de ralenti. Vous pouvez également utiliser le pré-enregistrement pour enregistrer les 3 secondes qui précèdent le démarrage de l'enregistrement afin de pouvoir capturer des scènes habituellement difficiles à capturer.

Autres fonctions

Connectivité audio polyvalente

Vous pouvez utiliser le microphone intégré, la prise d'entrée audio MIC ou les deux prises d'entrée INPUT lors de l'enregistrement. Lors de l'utilisation des prises INPUT, vous pouvez même utiliser des microphones qui nécessitent une alimentation fantôme.

Sélection scène audio

Avec la fonction de sélection de scène audio (☐ 84), vous pouvez optimiser les réglages audio du microphone intégré en sélectionnant la scène audio qui correspond à votre environnement. Vos spectateurs se sentiront encore plus immergés dans la scène pendant la lecture.

Fonctions Wi-Fi

Comme le caméscope est compatible avec le Wi-Fi, vous pouvez accéder à un certain nombre de fonctions telles l'utilisation d'un smartphone ou d'une tablette comme télécommande (☐ 130), l'utilisation d'un navigateur sur un smartphone ou une tablette pour voir les enregistrements du caméscope (☐ 137), et l'utilisation un périphérique iOS pour partager vos vidéos sur Internet (☐ 139).

Écran OLED et viseur LCD

L'écran OLED et le viseur LCD couvrent tous les deux 100 % de l'écran, ce qui vous ce qui vous permet de vérifier si vos enregistrements sont cadrés comme vous le souhaitez. L'écran OLED possède une clarté incroyable indispensable pour vérifier les détails de vos prises de vue importantes. Le viseur peut-être incliné à 45 degrés vers le haut, ce qui vous donne une souplesse accrue lors de vos prises de vue.

Touch AE

En touchant simplement l'écran, vous pouvez rendre les zones sombres de l'image plus lumineuses (☐ 71). Cette opération est simple et vous permet une prise de vue avec l'exposition souhaitée.

Fonctionnalités supplémentaires et améliorées

Autres fonctions comprenant le relais d'enregistrement (☐ 50) et la conversion en MP4 (☐ 124).

Lecture de vos enregistrements sur d'autres appareils

6

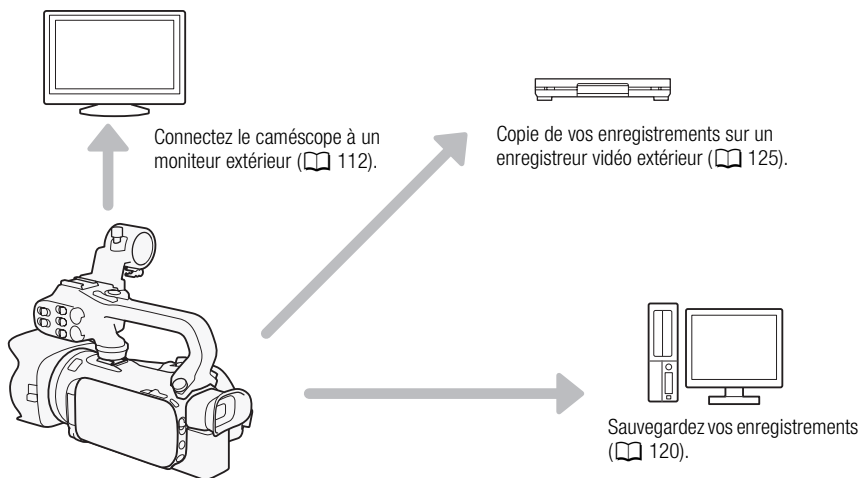

Pour profiter de vos enregistrements en utilisant les fonctions Wi-Fi du caméscope



Utilisez votre périphérique iOS ou Android pour commander à distance le caméscope et voir l'image sur son écran (📖 130).

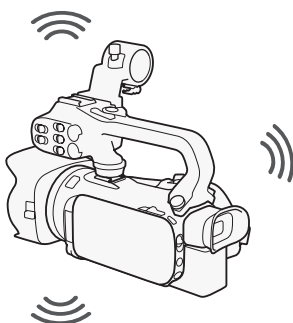

Utilisez le navigateur Web de votre périphérique iOS ou Android pour afficher les enregistrements du caméscope (📖 137).

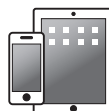

Utilisez un périphérique iOS pour transférer vos enregistrements sur Internet (📖 139).



Connectez le caméscope à un point d'accès sur un réseau Wi-Fi. Vous pourrez ensuite sauvegarder vos enregistrements sur un ordinateur (📖 142) ou lire vos enregistrements en utilisant le caméscope comme serveur multimédia (📖 141).

Table des matières

1 Introduction 10

- À propos de ce manuel 10
 - Conventions utilisées dans ce manuel 10
- Accessoires 12
- Nom des éléments 13

2 Préparatifs 20

- Fixation du tore de ferrite 20
- Charge de la batterie d'alimentation 20
- Préparation du caméscope 23
 - Fixation du support de microphone 23
 - Fixation de la poignée 23
 - Utilisation du pare-soleil et du bouchon d'objectif 24
 - Utilisation du viseur 24
 - Réglage de l'écran OLED 25
 - Sangle de poignée et courroies 26
 - Télécommande sans fil 27
 - Utilisation d'un trépied 28

Opérations de base du caméscope 29

- Mise sous et hors tension du caméscope 29
- Réglage du mode de prise de vue 29
- Utilisation de l'écran tactile 30
- Utilisation de la touche FUNC. et du joystick 31
- Utilisation des menus 32

Premiers réglages 34

- Réglage de la date et de l'heure 34
- Changement de la langue 34
- Changement des fuseaux horaires 35

Utilisation d'une carte mémoire 36

- Cartes mémoire compatibles à utiliser avec le caméscope 36
- Insertion et retrait d'une carte mémoire 37
- Initialisation d'une carte mémoire 38
- Sélection de la carte mémoire pour les enregistrements 38

Sélection du format de séquence vidéo (AVCHD/MP4) 39

3 Enregistrement 40

- Enregistrement de séquences vidéo et de photos 40
 - Préparation de l'enregistrement 40
 - Enregistrement en mode AUTO 41

Enregistrement en mode **M** (manuel) 45

- Contrôle de la dernière scène enregistrée 47

Sélection du mode d'enregistrement (Qualité vidéo) 48

Enregistrement double et relais d'enregistrement 50

Sélection de la vitesse séquentielle 51

Enregistrement ralenti et accéléré 52

Mode CINEMA et filtres cinéma 54

Mise au point 56

- Mise au point manuelle 56
- Mise au point automatique 58
- Détection visage et suivi 59

Utilisation du zoom 61

- Utilisation de la bague de mise au point/zoom 61
- Utilisation du levier de zoom, des boutons à bascule ou de la télécommande sans fil 62
- Utilisation des commandes de zoom sur l'écran tactile 64

Commande de zoom adouci 65

Convertisseur télé numérique 65

Stabilisation de l'image avancée 66

Limite de commande automatique du gain (AGC) 67

Programmes d'enregistrement à exposition automatique 68

Réglage de l'exposition 70

- Utilisation du programme d'enregistrement d'exposition manuelle 70
- Compensation de l'exposition 71

Balance des blancs 73

Programmes d'enregistrement de scène spéciale 75

Apparence et autres effets d'image 77

- Sélection d'une apparence 77
- Ajustement des réglages d'image 77

Réglage du code temporel 79

- Sélection du mode de défilement 79

Réglage du bit utilisateur 81

Enregistrement audio 82

- Enregistrement du son sur le canal 1 (CH1) 82

- Connexion d'un microphone extérieur ou d'une source d'entrée audio extérieure au caméscope 83

Utilisation du microphone intégré ou d'un microphone extérieur connecté à la prise MIC 84

Scènes audio et autres réglages audio 84

Niveau d'enregistrement audio 85

Filtre anti-vent (microphone intégré) 86

Atténuateur de microphone (microphone intégré) 87

Égalisateur audio (microphone intégré) 88

Directivité du microphone (microphone intégré) 88

Commutation de l'entrée (prise MIC) 89

Atténuateur de microphone (Prise MIC) 89

Filtre passe-haut (Prise MIC) 89

Utilisation de l'entrée de ligne ou d'un microphone extérieur connecté à la prise INPUT 90

Enregistrement du son sur le canal 2 (CH2) 90

Niveau d'enregistrement audio (prises INPUT) 91

Ajustement de la sensibilité du microphone (prises INPUT) 91

Activation de l'atténuateur de microphone (prises INPUT) 92

Utilisation d'un casque d'écoute 93

Barres de couleur/Signal de référence audio 94

Enregistrement des barres de couleur 94

Enregistrement d'un signal de référence audio 94

Instantané vidéo 95

Préenregistrement 96

Affichage sur l'écran et code de données 97

Enregistrement infrarouge 98

Activation du mode infrarouge 98

Utilisation du récepteur GP-E2 GPS 99

4 Personnalisation 100

Touche et bague CUSTOM 100

Touches attribuables 101

Changement de la fonction attribuée 101

Utilisation d'une touche attribuable 102

Sauvegarde et chargement des réglages de menu 103

Sauvegarde des réglages de menu sur une carte mémoire 103

Chargement des réglages de menu à partir d'une carte mémoire 103

5 Lecture 104

Lecture de séquences vidéo 104

Réglage du volume 105

Affichage des informations de la scène 106

Capture de photos pendant la lecture d'une séquence vidéo 107

Suppression de scènes 108

Effacement d'une seule scène 108

Effacement de scènes à partir de l'écran d'index 108

Division de scènes 110

Rognage des scènes 111

6 Connexions extérieures 112

Connexion à un moniteur extérieur 112

Schéma de connexion 112

XA35 Sélection de la prise utilisée pour la sortie 113

XA35 Utilisation de la prise HD/SD-SDI 113

Utilisation de la prise HDMI OUT 113

Utilisation de la prise AV OUT 114

Sortie audio 115

Synchronisation du signal vidéo avec le signal audio contrôlé 115

Sélection du canal audio 115

7 Photos 116

Affichage de photos 116

Fonction de consultation de photos 117

Effacement des photos 118

Effacement d'une seule photo 118

Effacement de photos à partir de l'écran d'index 118

8 Sauvegarde et partage de vos enregistrements 120

Sauvegarde de séquences vidéo sur un ordinateur 120

Transfert de séquences vidéo sur l'ordinateur 121

Copie d'enregistrements entre les cartes mémoires 122

Copie de scènes à partir de l'écran d'index des séquences vidéo 122

Copie d'une seule photo 122

Copie de photos à partir de l'écran d'index 123

Conversion des séquences vidéo au format MP4 124

Copie d'enregistrements sur un enregistreur vidéo extérieur 125

En haute définition 125

En définition standard 125

9 Fonctions Wi-Fi 127

Présentation du Wi-Fi 127

Commandes à distance via l'application

Navigateur Distant 130

Réglage du mot de passe du caméscope 130

Commande à distance du caméscope 131

Commandes et affichages sur l'écran

Navigateur Distant 131

Commandes à distance en utilisant

Navigateur Distant 133

Lecture via navigateur : visionner les enregistrements avec un navigateur

Web sur votre périphérique iOS ou Android 137

Transfert des enregistrements en utilisant un périphérique iOS 139

Lecture sur un ordinateur 141

Transfert des fichiers sur un ordinateur ou un serveur FTP 142

Connexion Wi-Fi utilisant un point d'accès 144

Wi-Fi Protected Setup (WPS) 144

Recherche des points d'accès 145

Réglage manuel 145

Visualiser et changer les réglages

Wi-Fi 147

10 Informations additionnelles 149

Annexe : listes des options de menu 149

Menu FUNC. 149

Menus de configuration 150

Annexe : icônes et affichages sur l'écran 160

Dépannage 164

Liste des messages 169

Liste des messages pour les fonctions Wi-Fi 173

Précautions de manipulation 176

Caméscope 176

Batterie d'alimentation 177

Carte mémoire 178

Batterie au lithium rechargeable intégrée 178

Pile bouton au lithium 179

Mise au rebut 179

Maintenance/Divers 180

Nettoyage 180

Condensation 180

Affichage du logo de certification 181

Utilisation du caméscope à l'étranger 181

Accessoires en option 182

Caractéristiques 185

Tableaux de référence 189

Durées de charge, d'enregistrement et de lecture 189

Index 191

À propos de ce manuel

Merci d'avoir acheté le caméscope Canon XA35 / XA30. Veuillez lire ce manuel attentivement avant d'utiliser le caméscope et le conserver à titre de référence future. Si votre caméscope ne fonctionne pas correctement, reportez-vous à la section *Dépannage* (📖 164).

Conventions utilisées dans ce manuel

- **!** IMPORTANT : précautions relatives à l'utilisation du caméscope.
- **i** NOTES : rubriques additionnelles qui complètent les procédures de fonctionnement de base.
- **⚠** À VÉRIFIER : restrictions ou exigences concernant la fonction décrite.
- **📖** : Numéro de la page de référence dans ce manuel.
- **XA35** : utilisé comme abréviation pour le modèle indiqué dans l'icône. L'icône fait référence au texte et aux illustrations qui s'appliquent uniquement au modèle indiqué.
- Les termes suivants sont utilisés dans ce manuel :
 - “Carte mémoire” fait référence à une carte SD, SDHC ou SDXC.
 - “Écran” fait référence à l'écran OLED et à l'écran du viseur.
 - “Scène” fait référence à une séquence vidéo unique à partir du moment où vous avez appuyé sur la touche **START/STOP** pour démarrer l'enregistrement jusqu'à ce que vous appuyiez de nouveau sur la touche pour mettre l'enregistrement en pause.
 - “Photo” et “image fixe” sont utilisés de façon interchangeable et ont la même signification.
 - “Périphérique iOS” est utilisé dans ce manuel pour faire référence aux iPhones, iPods et iPads compatibles Wi-Fi tandis que “périphérique Android” fait référence aux smartphones et aux tablettes Android.
- Les photos présentées dans ce manuel sont des exemples de photos prises avec un appareil fixe. Sauf indication contraire, les illustrations et les icônes de menu font référence à **XA35**.
- Certaines copies d'écran utilisées dans ce manuel ont été simplifiées pour montrer uniquement les icônes pertinentes.

Les trois jeux d'icônes indiquent le mode de fonctionnement et si une fonction est disponible dans ce mode.

CAMERA **MEDIA** : indique si le caméscope est en mode de prise de vue (CAMERA) ou en mode de lecture (MEDIA). Dans cet exemple, la fonction est disponible uniquement en mode **CAMERA**. Pour les détails, reportez-vous à *Mise sous et hors tension du caméscope* (☞ 29).

AVCHD **MP4** : indique le format de la séquence vidéo. Pour en savoir plus, reportez-vous à *Sélection du format de séquence vidéo (AVCHD/MP4)* (☞ 39).

AUTO **M** **CINEMA** : indique le mode de prise de vue. Pour en savoir plus, reportez-vous à *Réglage du mode de prise de vue* (☞ 29).

Mise au point

Mise au point automatique

Quand la mise au point automatique est en service, le caméscope ajuste de façon continue la mise au point sur le sujet au centre de l'écran. La plage de mise au point est de 1 cm (à la position grand-angle maximale, mesurée à partir de l'avant du barillet d'objectif) à ∞ et de 60 cm (sur toute la plage du zoom, mesurée à partir de l'avant du barillet d'objectif) à ∞. Réalisez la procédure suivante pour régler la vitesse de mise au point.

Modes de fonctionnement : **CAMERA** **MEDIA** | **AVCHD** **MP4** | **AUTO** **M** **CINEMA**

- 1 Mode **M** et **CINEMA** uniquement : appuyez sur **AF/MF**.
- 2 Ouvrez l'écran [Mode AF].
 [FUNC.] [MENU] [] [Mode AF]
- 3 Touchez l'option souhaitée puis touchez **[X]**.
 - L'icône de l'option sélectionnée apparaît sur l'écran.

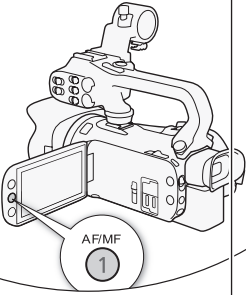

Les crochets [] font référence aux touches de commande et aux options de menu que vous sélectionnez et aux autres messages et affichages sur l'écran.

La flèche ► est utilisée pour abrégier les sélections du menu. Pour en savoir plus sur l'utilisation des menus, reportez-vous à *Utilisation des menus* (☞ 32). Pour un résumé des options de menu disponibles, reportez-vous à l'appendice *Listes des options de menu* (☞ 149).

Les noms de la plupart des touches physiques et des commutateurs sur le caméscope sont indiqués sous la forme d'une "touche". Par exemple **AF/MF**.

Accessoires

Les accessoires suivants sont fournis avec le caméscope :

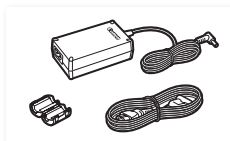

Adaptateur secteur compact CA-570
(incluant le cordon d'alimentation et
le tore de ferrite)



Batterie d'alimentation BP-820

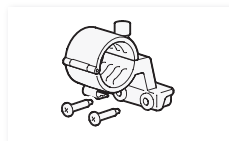

Support de microphone
(vis comprises)



Poignée (vis comprises)



Télécommande sans fil WL-D89
(pile bouton au lithium CR2025
comprise)

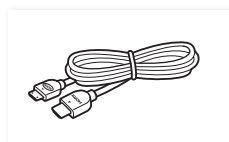

Câble HDMI haute vitesse
HTC-100/S



Câble vidéo stéréo STV-250N

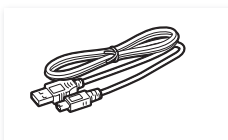

Câble USB IFC-300PCU/S



Pare-soleil avec cache objectif



Bouchon d'objectif

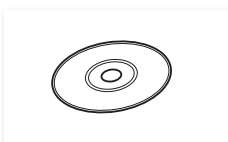

CD-ROM Data Import Utility*

* Utilisez **Data Import Utility** pour transférer vos scènes sur un ordinateur. Reportez-vous à *Sauvegarde d'enregistrements sur un ordinateur* (120). Le CD-ROM contient le mode d'emploi du logiciel (sur fichier PDF).

Nom des éléments

Vue latérale gauche

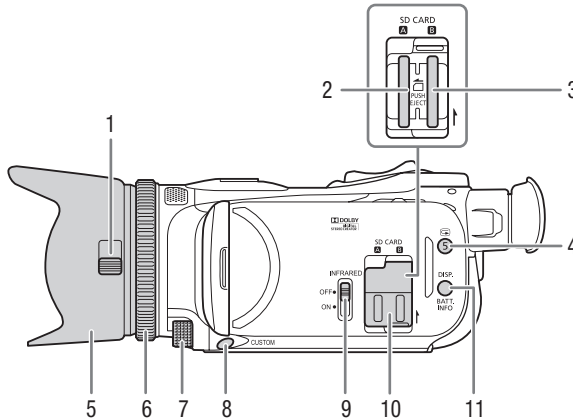

- | | |
|---|--|
| <p>1 Commutateur du cache d'objectif
(100)</p> <p>2 Logement de la carte mémoire A
(37)</p> <p>3 Logement de la carte mémoire B
(37)</p> <p>4 Touche (Vérification des enregistrements) (47)/
Touche attribuable 5 (101)</p> <p>5 Pare-soleil (24)</p> <p>6 Bague de mise au point/zoom
(56, 61)</p> <p>7 Bague CUSTOM (personnalisable)
(100)</p> | <p>8 Touche CUSTOM (personnalisable)
(100)</p> <p>9 Commutateur INFRARED (infrarouge)
(98)</p> <p>10 Couverture du double logement de
carte mémoire</p> <p>11 Touche DISP. (affichage sur l'écran)
(97)/Touche BATT. INFO
(informations sur la batterie) (163)</p> |
|---|--|

Vue latérale droite

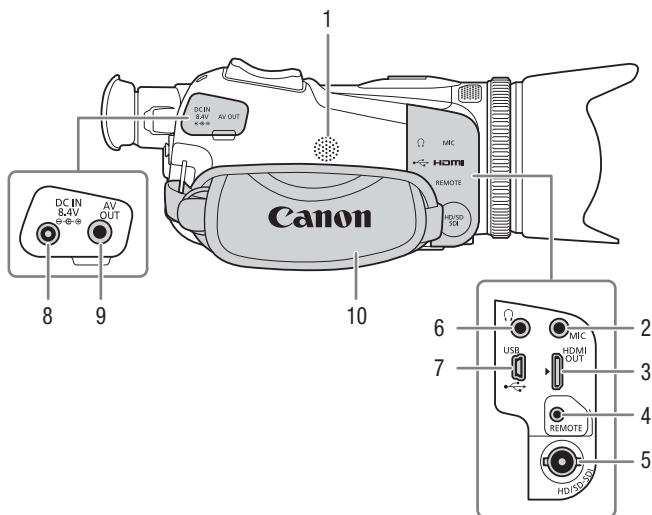

- | | |
|---|---------------------------------------|
| 1 Haut-parleur intégré (📖 105) | 5 XA35 Prise HD/SD-SDI (📖 113) |
| 2 Prise MIC (microphone) (📖 84) | 6 Prise 🎧 (casque) (📖 93) |
| 3 Prise HDMI OUT (📖 112, 113) | 7 Prise USB (📖 99) |
| 4 Prise REMOTE (télécommande)
Pour connecter des télécommandes
en vente dans le commerce. | 8 Prise DC IN (📖 20) |
| | 9 Prise AV OUT (📖 112, 114) |
| | 10 Sangle de poignée (📖 26) |

Vue avant

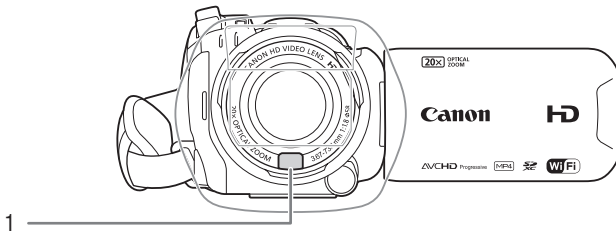

Vue arrière

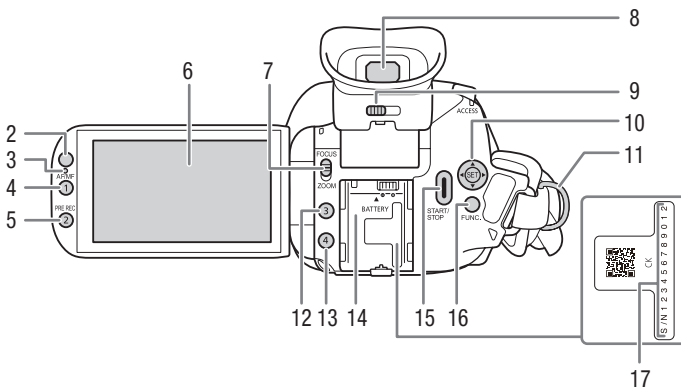

- | | | | |
|---|--|----|---|
| 1 | Capteur Instant AF (☞ 58, 180) | 9 | Levier d'ajustement dioptrique (☞ 24) |
| 2 | Capteur de télécommande (☞ 27) | 10 | Joystick (☞ 31)/Touche SET (☞ 31) |
| 3 | Capteur d'éclairage (☞ 157) | 11 | Dispositif de fixation de la courroie (☞ 26) |
| 4 | Touche AF/MF (☞ 56)/
Touche attribuable 1 (☞ 101) | 12 | Touche attribuable 3 (☞ 101) |
| 5 | Touche PRE REC (préenregistrement) (☞ 96)/Touche attribuable 2 (☞ 101) | 13 | Touche attribuable 4 (☞ 101) |
| 6 | Écran tactile OLED (☞ 25, 30) | 14 | Unité de fixation de la batterie (☞ 20) |
| 7 | Commutateur de mise au point/zoom (☞ 61) | 15 | Touche START/STOP (☞ 40) |
| 8 | Viseur (☞ 24) | 16 | Touche FUNC. (fonction) (☞ 31) |
| | | 17 | Numéro de série |

Vue de dessus

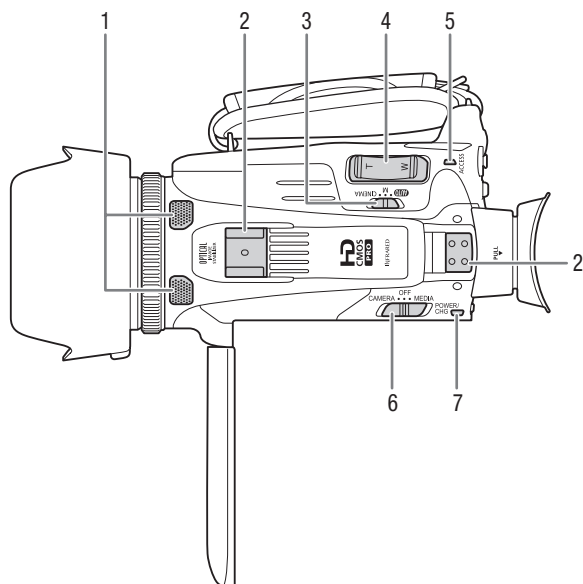

16

- | | | | |
|---|---------------------------------------|---|---|
| 1 | Microphone stéréo intégré (82) | 6 | Interrupteur d'alimentation (29) |
| 2 | Unité de fixation de la poignée (23) | 7 | Indicateur POWER / CHG (charge de batterie) (20) |
| 3 | Commutateur de mode (29) | | |
| 4 | Bouton à bascule de zoom (61) | | |
| 5 | Indicateur ACCESS (accès) (40) | | |

Vue de dessous

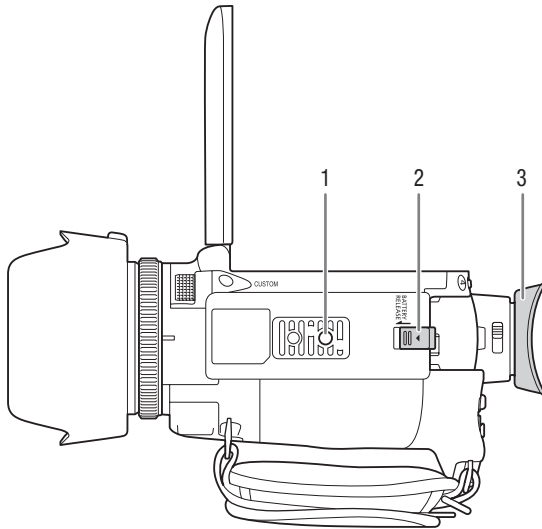

- 1 Filetage pour trépied (📖 28)
- 2 Commutateur BATTERY RELEASE (détachement de la batterie) (📖 21)
- 3 Oeillette (📖 24)

Poignée

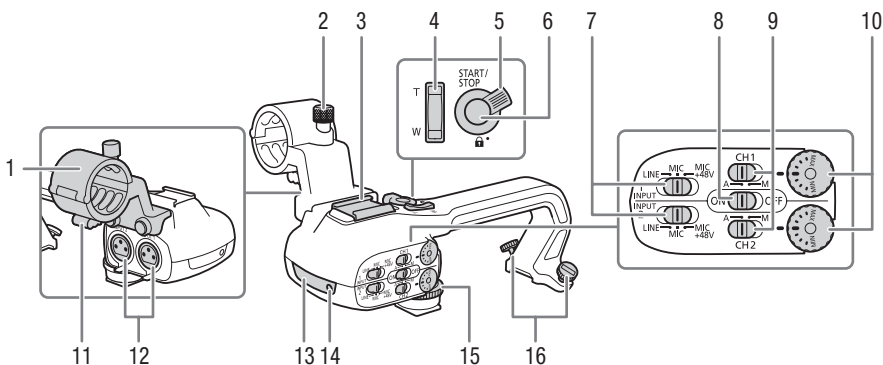





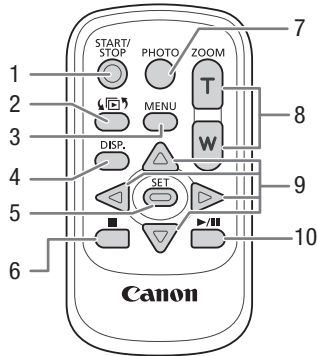

18

- | | |
|--|--|
| <p>1 Support de microphone (📖 82)</p> <p>2 Vis de verrouillage du microphone (📖 82)</p> <p>3 Griffe porte-accessoire
Griffe pour fixation d'accessoires.</p> <p>4 Poignée avec bouton à bascule de zoom (📖 62)</p> <p>5 Levier de verrouillage START/STOP (🔒) (📖 43)</p> <p>6 Touche START/STOP (📖 40)</p> <p>7 Commutateurs de sensibilité pour INPUT 1 (CH1) et INPUT 2 (CH2) (📖 90)</p> <p>8 Commutateur ON/OFF de prise INPUT (📖 84)</p> | <p>9 Commutateurs de niveau audio pour INPUT 1 (CH1) et INPUT 2 (CH2) (📖 91)</p> <p>10 Bagues de niveau audio pour INPUT 1 (CH1) et INPUT 2 (CH2) (📖 91)</p> <p>11 Attache de câble de microphone (📖 82)</p> <p>12 Prises INPUT 1 (CH1) et INPUT 2 (CH2) (appelées collectivement comme prises "INPUT") (📖 90)</p> <p>13 Éclairage infrarouge (📖 98)</p> <p>14 Lampe témoin (📖 41)</p> <p>15 Vis avant de la poignée (📖 23)</p> <p>16 Vis arrière de la poignée (📖 23)</p> |
|--|--|

Télécommande sans fil WL-D89



- 1 Touche START/STOP (📖 40)
- 2 Touche  (sélection de mode) (📖 104)
- 3 Touche MENU (menu) (📖 33, 150)
- 4 Touche DISP. (affichage sur l'écran) (📖 97)
- 5 Touche SET
- 6 Touche  (arrêt) (📖 104)
- 7 Touche PHOTO (photo) (📖 40)
- 8 Touches de zoom (📖 61)
- 9 Touches de navigation (///)
- 10 Touche  (lecture/pause) (📖 104)

2 Préparatifs

Fixation du tore de ferrite

Fixez le tore de ferrite fourni avant de connecter l'adaptateur secteur compact au caméscope.

Fixez le tore de ferrite au câble à environ 6 cm de l'extrémité de la fiche (la fiche à connecter au caméscope) du câble de l'adaptateur secteur compact.

Faites passer le câble par le centre du tore et enroulez-le autour du tore (comme montré sur l'illustration), puis fermez ce dernier jusqu'à ce que vous entendiez un clic.

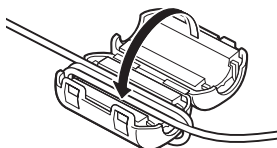

Charge de la batterie d'alimentation

L'alimentation du caméscope peut se faire soit par une batterie d'alimentation soit par un adaptateur secteur compact.

Pour les durées de charge approximatives et les durées d'enregistrement/lecture avec une batterie d'alimentation complètement chargée, reportez-vous à *Durées de charge, d'enregistrement et de lecture* (☞ 189).

- 1 Connectez le câble d'alimentation à l'adaptateur secteur compact.
- 2 Branchez le câble d'alimentation sur une prise de courant.
- 3 Connectez l'adaptateur secteur compact sur la prise DC IN du caméscope.

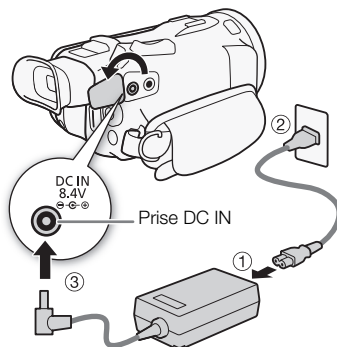

- 4 Fixez la batterie d'alimentation sur le caméscope.

- Faites pression légèrement sur la batterie d'alimentation et faites-la glisser vers l'avant jusqu'à ce que vous entendiez un déclic.

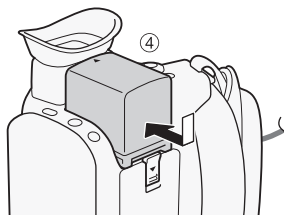

5 La charge démarre quand le caméscope est mis hors tension.

- Si le caméscope était sous tension, l'indicateur vert POWER/CHG s'éteint quand vous mettez le caméscope hors tension. Après un moment, l'indicateur POWER/CHG s'affiche en rouge (charge de la batterie d'alimentation). L'indicateur rouge POWER/CHG s'éteint quand la batterie d'alimentation est complètement chargée.
- Si l'indicateur clignote, reportez-vous à *Dépannage* (167).

Indicateur POWER / CHG (charge de batterie)

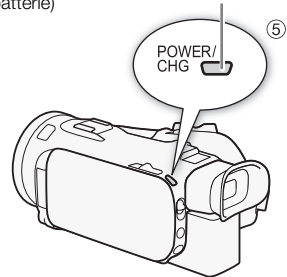

6 Débranchez l'adaptateur secteur compact dans l'ordre indiqué sur l'illustration.

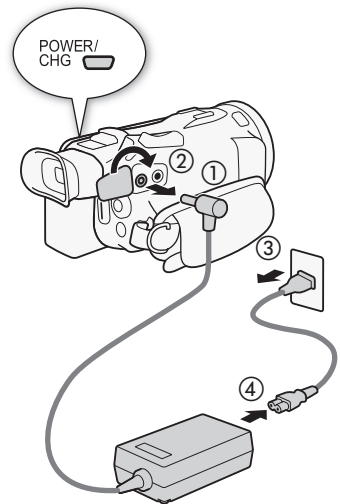

Pour retirer la batterie d'alimentation

- 1 Faites glisser **BATTERY RELEASE** dans la direction de la flèche et maintenez-le pressé.
- 2 Faites glisser la batterie d'alimentation puis retirez-la.

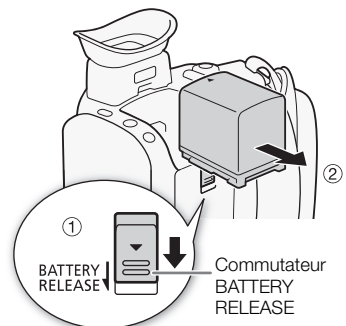

 IMPORTANT

- Mettez le caméscope hors tension avant de connecter ou déconnecter l'adaptateur secteur compact. Après avoir mis le caméscope hors tension, des données importantes sont mises à jour sur la carte mémoire. Assurez-vous d'attendre que l'indicateur vert POWER/CHG soit éteint.
- Lorsque vous utilisez l'adaptateur secteur, ne le fixez pas de façon permanente à un endroit car cela pourrait provoquer un dysfonctionnement.
- Ne connectez pas à la prise DC IN du caméscope ou à l'adaptateur secteur compact de tout appareil électrique non expressément recommandé pour être utilisé avec ce caméscope.
- Pour éviter toute panne de l'appareil ou tout échauffement excessif, ne connectez pas l'adaptateur secteur compact à un convertisseur de tension pour voyage à l'étranger ou à une source d'alimentation spéciale comme celle d'un avion, d'un bateau, d'un onduleur, etc.

 NOTES

- Nous recommandons de charger la batterie d'alimentation à une température comprise entre 10 °C et 30 °C. Si la température ambiante ou la température de la batterie d'alimentation est en dehors de la plage d'environ 0 °C à 40 °C, la charge ne démarre pas.
- La batterie d'alimentation est chargée uniquement quand le caméscope est éteint.
- Si l'alimentation a été débranchée pendant la charge d'une batterie d'alimentation, assurez-vous que l'indicateur POWER/CHG est éteint avant de rétablir l'alimentation.
- Si vous vous souciez de la durée de la batterie, vous pouvez alimenter le caméscope en utilisant l'adaptateur secteur compact de façon à ne pas consommer la batterie.
- La batterie d'alimentation chargée continue de se décharger naturellement. Par conséquent, chargez-la le jour de l'utilisation ou la veille pour être sûr qu'elle soit complètement chargée.
- La première fois que vous utilisez la batterie d'alimentation, chargez-la complètement et utilisez le caméscope jusqu'à ce que la batterie soit complètement déchargée. Cela vous assurera que la durée restante d'enregistrement s'affiche avec précision.
- Nous recommandons que vous prépariez des batteries d'alimentation pour une durée d'au moins 2 à 3 fois plus longue que celle dont vous pourriez avoir besoin.

Préparation du caméscope

Cette section traite des préparatifs de base du caméscope tels que la fixation de la poignée et du pare-soleil, et le réglage du viseur et de l'écran OLED. Lors de la fixation du pare-soleil, de la poignée et des courroies, vous devez veiller à ne pas faire tomber le caméscope. Placez-le pour cela sur une table ou une autre surface stable.

Fixation du support de microphone

Utilisez les vis fournies pour fixer le support de microphone à la poignée.

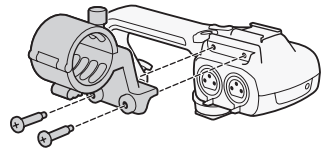

Fixation de la poignée

1 Alignez la poignée avec l'unité de fixation de la poignée puis faites glisser la poignée vers l'avant jusqu'à ce qu'elle soit en place.

- Assurez-vous que les vis avant et arrière sont sorties quand vous faites glisser la poignée.

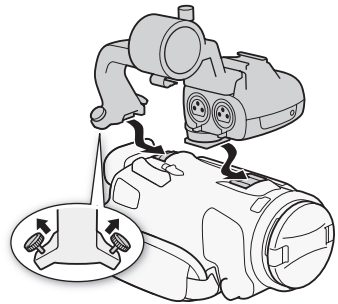

2 Serrez solidement les vis avant et arrière avec une pièce de monnaie ou un objet similaire.

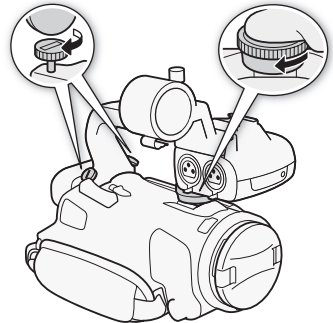

i NOTES

- Le caméscope peut être utilisé normalement même si vous détachez la poignée. Cependant, certaines options audio (📖 82), l'éclairage infrarouge et la lampe témoin ne sont pas disponibles.

Utilisation du pare-soleil et du bouchon d'objectif

Pendant l'enregistrement, le pare-soleil avec cache objectif fourni permet de réduire les rayons de lumière qui peuvent causer une lumière parasite et des images fantômes. De plus, la fermeture du bouchon d'objectif peut empêcher les traces de doigts et l'accumulation de saletés sur l'objectif. Utilisez le bouchon d'objectif fourni quand vous transportez le caméscope ou le rangez après l'utilisation.

* Notez que le bouchon d'objectif et le pare-soleil avec cache objectif ne peuvent pas être utilisés simultanément.

- 1 Retirez le bouchon d'objectif.
- 2 Placez le pare-soleil à l'avant de l'objectif de façon que la fente sur le pare-soleil soit alignée avec le bas de l'objectif (①), puis tournez le pare-soleil dans le sens des aiguilles d'une montre jusqu'à ce qu'il s'arrête avec un clic (②).

- Faites attention de ne pas déformer le pare-soleil.
- Assurez-vous que le pare-soleil est aligné avec le filetage.
- Pour retirer le pare-soleil, tournez-le dans le sens contraire des aiguilles d'une montre.

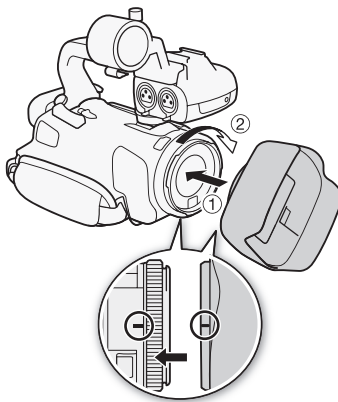

Utilisation du viseur

S'il est difficile d'utiliser l'écran OLED, vous pouvez utiliser le viseur qui peut être incliné de 45 degrés vers le haut. Vous pouvez aussi utiliser le viseur quand vous tournez l'écran OLED de 180 degrés pour permettre au sujet de voir l'enregistrement.

- 1 Sortez le viseur.
- 2 Utilisez l'interrupteur d'alimentation pour mettre le caméscope sous tension.
- 3 Ajustez le viseur en utilisant le levier d'ajustement dioptrique.
 - Vous pouvez fermer l'écran OLED ou le tourner vers le sujet, comme vous le préférez.
 - Vous pouvez incliner le viseur de 45 degrés vers le haut.

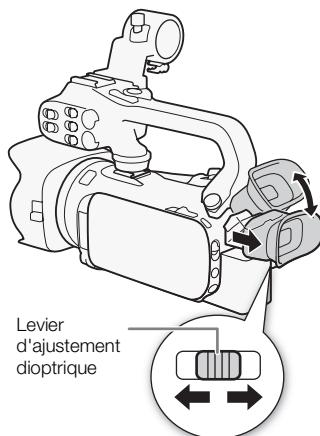

- Si vous portez des lunettes, le viseur sera peut-être plus facile à utiliser si vous retournez le bord de l'ocilleton vers le boîtier du caméscope.

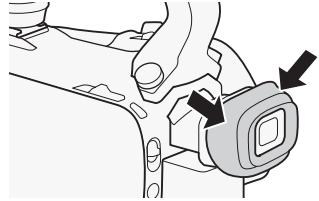

i NOTES

- Assurez-vous de laisser l'ocilleton attaché lors de l'utilisation du caméscope.
- Pour en savoir plus sur l'utilisation du viseur, reportez-vous à *Précautions de manipulation* (📖 176), *Nettoyage* (📖 180).

Réglage de l'écran OLED

Ouvrez l'écran OLED de 90 degrés.

- Vous pouvez tourner l'écran de 90 degrés vers le bas.
- Vous pouvez tourner l'écran de 180 degrés vers l'objectif. Tourner l'écran OLED de 180 degrés peut être pratique dans les cas suivants :
 - pour permettre au sujet de voir l'écran OLED pendant que vous utilisez le viseur.
 - pour permettre au caméscope d'être commandé avec la télécommande sans fil à partir de devant.

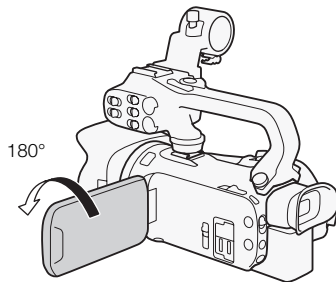
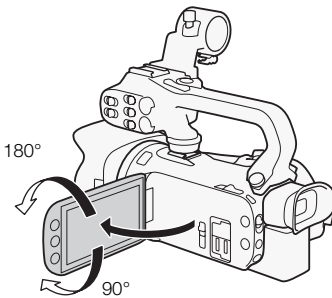

Le sujet peut voir l'écran OLED (vous pouvez utiliser le viseur en même temps)

i NOTES

- Quand vous tournez l'écran OLED, du bruit vidéo peut apparaître sur l'écran provisoirement. Il ne s'agit pas d'un dysfonctionnement.
- Vous pouvez ajuster la luminosité de l'écran OLED et du viseur avec le réglage [Luminosité OLED/Viseur] en maintenant enfoncé **[DISP]** pendant plus de 2 secondes. Appuyer sur **[DISP]** change la luminosité entre lumineux et normal.
- Ajuster la luminosité ou utiliser le réglage [Aide affichage] n'affecte pas la luminosité des enregistrements.
- L'utilisation d'un réglage plus lumineux réduira la durée d'utilisation de la batterie.

- Pour en savoir plus sur l'utilisation de l'écran tactile, reportez-vous à *Précautions de manipulation* (📖 176), *Nettoyage* (📖 180).
- **À propos des écran OLED et du viseur** : les écrans ont été réalisés avec des techniques de très haute précision, avec plus de 99,99 % de pixels actifs par rapport aux spécifications. Moins de 0,01 % des pixels peuvent occasionnellement avoir un défaut d'allumage ou apparaître en noir. Des pixels avec un défaut d'allumage peuvent apparaître à la place des points blancs. Cela n'a aucun effet sur les images enregistrées et ne constitue pas un mauvais fonctionnement.

Sangle de poignée et courroies

Attachez la sangle de poignée.

- Ajustez la sangle de poignée de façon à pouvoir atteindre le bouton à bascule de zoom avec votre index et la touche **START/STOP** avec votre pouce.

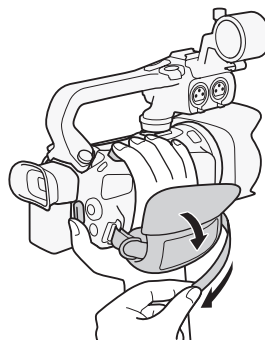

Fixation d'une dragonne optionnelle

Attachez la dragonne au dispositif de fixation de la courroie sur la sangle de poignée, ajustez sa longueur et serrez.

- Vous pouvez l'utiliser pour plus de confort et une meilleure protection de l'objectif.

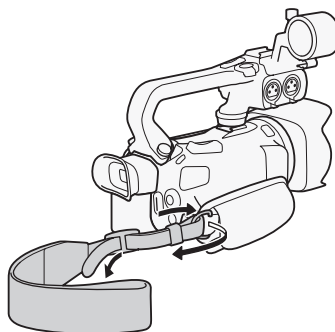

Fixation d'une bandoulière optionnelle

Faites passer l'extrémité de la bandoulière à travers le dispositif de fixation de la courroie sur la sangle de poignée et ajustez la longueur de la courroie.

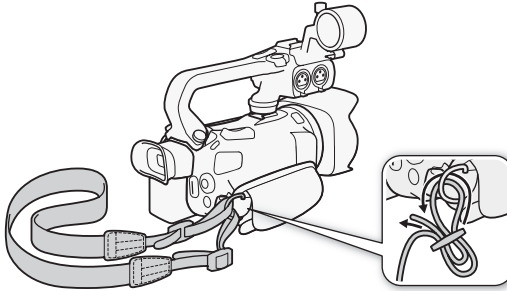

27

Télécommande sans fil

D'abord, insérez la pile bouton au lithium CR2025 dans la télécommande sans fil.

- 1 Appuyez sur la languette dans le sens de la flèche et retirez le porte-pile.
- 2 Placez la pile bouton au lithium avec la face + dirigée vers le haut.
- 3 Remettez en place le porte-pile.

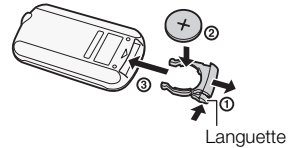

Pour utiliser la télécommande sans fil

Dirigez la télécommande sans fil sur le capteur de télécommande du caméscope quand vous appuyez sur les touches.

- Vous pouvez tourner l'écran OLED de 180 degrés pour utiliser la télécommande sans fil à partir de l'avant du caméscope.

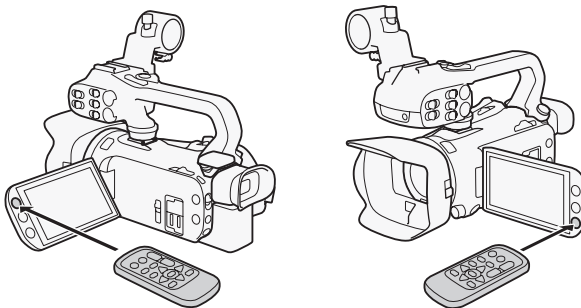

i NOTES

- Quand le caméscope ne peut pas être commandé avec la télécommande sans fil, ou quand il peut être uniquement commandé à une distance proche, remplacez la pile.

- La télécommande sans fil peut ne pas fonctionner correctement si le capteur de télécommande est situé sous une lumière trop importante ou à la lumière directe du soleil.

Utilisation d'un trépied

Vous pouvez monter le caméscope sur un trépied, mais n'utilisez pas un trépied avec une vis de montage plus longue que 6,5 mm, car elle risquerait d'endommager le caméscope.

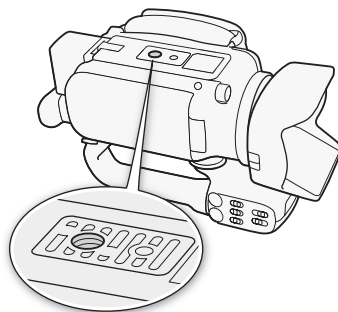

Opérations de base du caméscope

Mise sous et hors tension du caméscope

Vous pouvez choisir de mettre le caméscope sous tension en mode CAMERA (CAMERA) pour faire des enregistrements ou en mode MEDIA (MEDIA) pour lire des enregistrements. Sélectionnez le mode en utilisant l'interrupteur d'alimentation.

Pour mettre le caméscope sous tension

Positionnez l'interrupteur d'alimentation sur CAMERA pour le mode CAMERA (40) ou sur MEDIA pour le mode MEDIA (104).

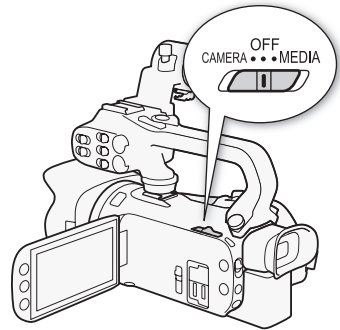
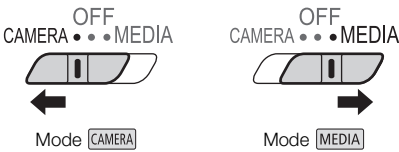

Pour mettre le caméscope hors tension

Positionnez l'interrupteur d'alimentation sur OFF.

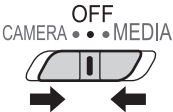

Réglage du mode de prise de vue

En mode CAMERA, vous pouvez changer le mode de prise de vue pour l'adapter à votre style de prise de vue.

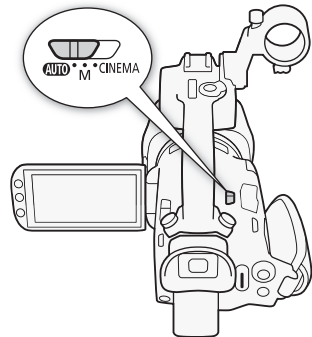

Mode **AUTO** (auto)

Réglez le commutateur de mode sur **AUTO**. Avec ce mode, laissez le caméscope s'occuper de tous les réglages pendant que vous vous concentrez sur la prise de vue (📖 41). Ce mode de fonctionnement vous convient si vous ne vous intéressez pas aux réglages détaillés du caméscope.



Mode **M** (manuel)

Réglez le commutateur de mode sur **M**. Avec ce mode, vous pouvez profiter d'un accès complet aux menus, aux réglages et aux fonctions avancées (📖 45).



Mode **CINEMA** (cinéma)

Réglez le commutateur de mode sur **CINEMA**. Avec ce mode, vous pouvez donner à vos enregistrements un air cinématique et utiliser des filtres cinéma pour créer des séquences vidéo uniques (📖 54).

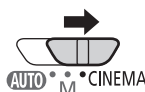

Utilisation de l'écran tactile

Les touches de commande et les éléments de menu qui apparaissent sur l'écran tactile changent dynamiquement en fonction du mode de fonctionnement et de la tâche que vous effectuez. Avec l'interface intuitive de l'écran tactile, vous avez les commandes qu'il faut au bout de vos doigts.

Toucher

Appuyez sur un élément affiché sur l'écran tactile. Utilisé pour démarrer la lecture d'une scène d'un écran d'index, pour sélectionner un réglage pour les menus, etc.

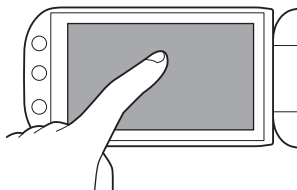

Glisser

Faites glisser votre doigt de haut en bas ou de gauche à droite sur l'écran. Utilisé pour faire défiler des menus, pour parcourir les pages de l'écran d'index ou pour ajuster les barres de réglage comme le volume.

Sur certains écrans, vous pouvez obtenir le même effet en touchant les touches de commande triangulaires.

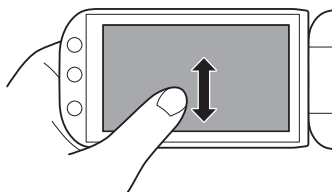

! IMPORTANT

- Le caméscope possède un écran tactile capacitif. Dans les cas suivants, il se peut que vous ne puissiez pas réaliser correctement des opérations sur l'écran tactile.
 - Utilisation de vos ongles ou d'objets à pointe dure, telles que des stylos à bille.
 - Utiliser l'écran tactile avec les mains mouillées ou gantées.
 - Appliquer une force excessive sur l'écran ou le rayer violemment.
 - Fixer un écran protecteur ou un film adhésif en vente dans le commerce sur la surface de l'écran tactile.

Utilisation de la touche FUNC. et du joystick

Vous pouvez naviguer dans certains menus et écrans du caméscope en utilisant la touche FUNC. et le joystick au lieu d'utiliser l'écran tactile.

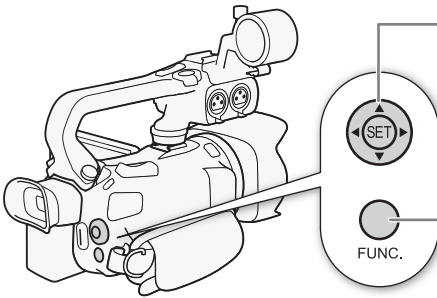
**Joystick/Touche SET**

Pour réaliser une sélection sur un menu, poussez sur le joystick pour déplacer le cadre de sélection orange dans le menu. Puis, appuyez directement sur le joystick (SET) pour valider l'élément de menu indiqué par le cadre de sélection orange.

Touche FUNC.

Appuyez sur la touche pour ouvrir le menu FUNC., puis appuyez de nouveau sur la touche pour fermer le menu après avoir ajusté les réglages souhaités.

Utilisation des menus

Beaucoup de fonctions du caméscope peuvent être réglées à partir du menu FUNC. et des menus de configuration. Pour en savoir plus sur les options de menu disponibles, reportez-vous à l'appendice *Listes des options de menu* (📖 149).

Menu FUNC.

32 En mode **CAMERA** :

Modes de fonctionnement : **CAMERA** **MEDIA** | **AVCHD** **MP4** | **AUTO** **M** **CINEMA**

Il y a trois façon d'accéder au menu FUNC. : en touchant [FUNC.] sur l'écran OLED, en appuyant sur [FUNC.] ou en appuyant sur le joystick (▲▼/◀▶) pour sélectionner [FUNC.] puis en appuyant sur (SET). Une fois que le menu FUNC. est ouvert, sélectionnez la fonction que vous souhaitez utiliser. Vous aurez peut-être besoin de faire défiler l'écran vers le haut ou vers le bas ou de toucher ▲/▼ pour trouver la touche de commande de la fonction souhaitée. En mode **AUTO**, l'accès aux fonctions est limité.

Menu FUNC. en mode **M**

Touchez la touche de commande de la fonction souhaitée

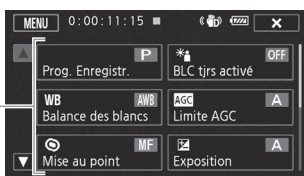

En mode **MEDIA** :

Modes de fonctionnement : **CAMERA** **MEDIA** | **AVCHD** **MP4** | **AUTO** **M** **CINEMA**

Juste comme pour le mode **CAMERA**, vous pouvez ouvrir le menu FUNC. en touchant [FUNC.] sur l'écran OLED, en appuyant sur [FUNC.] ou en appuyant sur le joystick (▲▼/◀▶) pour sélectionner [FUNC.] puis en appuyant sur (SET). Une fois que le menu FUNC. est ouvert, sélectionnez la fonction que vous souhaitez utiliser.

Menu FUNC. en mode **MEDIA**

Touchez la touche de commande de l'opération souhaitée

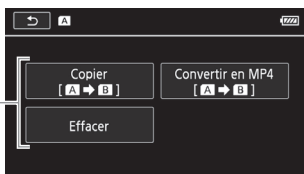

Menus de configuration

Dans ce manuel, la navigation dans les menus de configuration est expliquée en utilisant les commandes de l'écran tactile, mais vous pouvez aussi faire la même chose en utilisant le joystick et les autres touches. La procédure ci-dessous explique comment utiliser les deux méthodes. Si nécessaire, reportez-vous à cette section pour les détails sur l'utilisation du joystick.

Modes de fonctionnement : **CAMERA** **MEDIA** | **AVCHD** **MP4** | **AUTO** **M** **CINEMA**

Pour utiliser les commandes tactiles

- 1 Mode **CAMERA** uniquement : touchez [FUNC.].
- 2 Touchez [MENU].
- 3 Touchez l'onglet du menu souhaité.
- 4 Faites glisser votre doigt vers le haut et le bas pour amener le réglage souhaité dans la barre de sélection orange.
 - Vous pouvez aussi toucher [▲] et [▼] pour faire défiler vers le haut et vers le bas.
 - Les options du menu non disponibles apparaissent en gris.
 - Vous pouvez toucher n'importe quel élément du menu sur l'écran pour le placer directement dans la barre de sélection.
- 5 Quand l'option de menu souhaitée est dans la barre de sélection, touchez [▶].
- 6 Touchez l'option souhaitée, puis touchez [X].
 - Vous pouvez toucher [X] à tout moment pour fermer le menu.

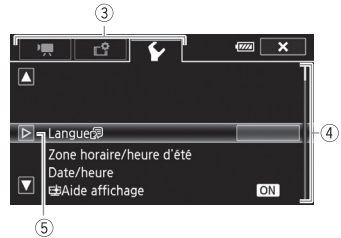

Pour utiliser le joystick

- 1 Mode **CAMERA** uniquement : poussez le joystick (▲▼ / ◀▶) pour sélectionner [FUNC.] puis appuyez sur (SET).
- Vous pouvez aussi appuyez sur [FUNC.].
- 2 Poussez le joystick (▲▼ / ◀▶) pour sélectionner [MENU] puis appuyez sur (SET).
- 3 Poussez le joystick (◀▶) pour sélectionner l'onglet souhaité, puis appuyez sur (SET).
- 4 Poussez le joystick (▲▼) pour déplacer la barre de sélection sur le réglage souhaité, puis appuyez sur (SET).
 - Les options du menu non disponibles apparaissent en gris.
- 5 Poussez le joystick (▲▼ / ◀▶) pour sélectionner l'option souhaitée, puis appuyez sur (SET).
- 6 Poussez le joystick (▲▼ / ◀▶) pour sélectionner [X] puis appuyez sur (SET).
 - Vous pouvez appuyez sur [FUNC.] à tout moment pour fermer le menu.

NOTES

- Pour des raisons de simplicité, les références dans le texte pour les réglages des menus de configuration comprennent uniquement l'onglet du menu souhaité et le nom du réglage. Par exemple, "Vous pouvez définir la date et l'heure ultérieurement avec le réglage [Date/heure]."
- Vous pouvez également appuyer sur [MENU] de la télécommande sans fil pour ouvrir les menus de configuration.

Premiers réglages

Réglage de la date et de l'heure

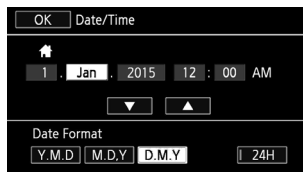

Vous devez régler la date et l'heure du caméscope avant de pouvoir commencer à l'utiliser. L'écran [Date/Time] (écran de réglage de la date et de l'heure) apparaît automatiquement si l'horloge du caméscope n'est pas réglée.



Modes de fonctionnement : **CAMERA** **MEDIA** | **AVCHD** **MP4** | **AUTO** **M** **CINEMA**

- Utilisez l'interrupteur d'alimentation pour mettre le caméscope sous tension.
 - L'écran [Date/Time] apparaît.
- Touchez le champ que vous souhaitez changer (année, mois, jour, heures ou minutes).
 - Vous pouvez aussi pousser le joystick (◀▶) pour vous déplacer parmi les champs.
- Touchez [▲] ou [▼] pour changer le champ si nécessaire.
 - Vous pouvez aussi pousser le joystick (▲▼) pour changer le champ.
- Réglez la date et l'heure correctes en changeant tous les champs de la même façon.
- Touchez [Y.M.D], [M.D,Y] ou [D.M.Y] pour sélectionner le format de date que vous préférez.
 - Dans certains écrans, la date s'affichera avec un format court (des nombres au lieu des noms de mois ou seulement le jour et le mois), mais elle continuera à suivre l'ordre que vous avez sélectionné.
- Touchez [24H] pour utiliser un affichage sur 24 heures ou laissez la case décochée pour utiliser un affichage sur 12 heures (AM/PM).
- Touchez [OK] pour démarrer l'horloge et fermer l'écran de configuration.

NOTES

- Vous pouvez définir la date et l'heure ultérieurement avec le réglage  [Date/heure].
- Si vous n'utilisez pas le caméscope pendant environ 3 mois, la batterie au lithium rechargeable intégrée peut se décharger et le réglage de la date/heure peut être annulé. Dans ce cas, rechargez la batterie au lithium intégrée ( 178) et réglez de nouveau le fuseau horaire, la date et l'heure.

Changement de la langue

La langue par défaut du caméscope est l'anglais. Vous pouvez choisir une des 27 langues disponibles.



Modes de fonctionnement : **CAMERA** **MEDIA** | **AVCHD** **MP4** | **AUTO** **M** **CINEMA**

1 Ouvrez l'écran [Langue .

[FUNC.] ➤ [MENU] ➤  ➤ [Langue .

- Toucher [FUNC.] est nécessaire uniquement lorsque la procédure est réalisée en mode .

2 Touchez la langue souhaitée, puis touchez [OK].

3 Touchez [X] pour fermer le menu.

NOTES

- Certaines touches de commande, telles que [ZOOM], [FUNC.] ou [MENU], apparaîtront en anglais quelle que soit la langue sélectionnée.

Changement des fuseaux horaires

Changez la zone horaire en fonction de votre emplacement. Le réglage par défaut est Paris. De plus, le caméscope peut retenir la date et l'heure d'une localisation supplémentaire. C'est pratique quand vous voyagez, car vous pouvez régler le caméscope sur l'heure de votre domicile ou sur celle de votre destination de voyage.

Modes de fonctionnement :   |   |   

1 Affichez l'écran [Zone horaire/heure d'été].

[FUNC.] ➤ [MENU] ➤  ➤ [Zone horaire/heure d'été]

- Toucher [FUNC.] est nécessaire uniquement lorsque la procédure est réalisée en mode .

2 Touchez [] pour régler le fuseau horaire de votre domicile ou [] pour régler le fuseau horaire de votre destination quand vous voyagez.

3 Touchez [] ou [] pour régler le fuseau horaire souhaité. Si nécessaire, touchez [] pour régler l'heure d'été.

4 Touchez [X] pour fermer le menu.

Utilisation d'une carte mémoire

Cartes mémoire compatibles à utiliser avec le caméscope (en novembre 2015)

Vous pouvez utiliser les types de carte Secure Digital (SD) suivants en vente dans le commerce avec ce caméscope.

La fonction d'enregistrement de séquences vidéo a été testée en utilisant des cartes mémoire SD/SDHC/SDXC fabriquées par Panasonic, Toshiba et SanDisk. Pour obtenir les informations les plus récentes sur les cartes pouvant être utilisées, visitez le site Web de Canon.

Type de carte mémoire :	 Carte mémoire SD,  Carte mémoire SDHC,  Carte mémoire SDXC
Classe de vitesse SD* :	 CLASS 4  CLASS 6  CLASS 10
Capacité :	128 Mo ou plus**.

* Si vous utilisez une carte mémoire SD sans classification de vitesse ou avec une classe de vitesse SD 2, il est possible que vous ne puissiez pas enregistrer des séquences vidéo, selon la carte mémoire utilisée.

** Les cartes mémoire SD avec une capacité de 64 Mo ou moins ne peuvent pas être utilisées pour enregistrer des séquences vidéo.

NOTES

- **À propos de la classe de vitesse :** la classe de vitesse (Speed Class) est un standard qui indique la vitesse de transfert de données minimum garantie des cartes mémoire. Quand vous achetez une nouvelle carte mémoire, regardez le logo de la classe de vitesse sur l'emballage. Pour enregistrer de séquences vidéo avec un mode d'enregistrement et une qualité vidéo de 28 Mbps ou 35 Mbps, nous recommandons d'utiliser des cartes mémoire SD de classe de vitesse 6 ou 10. Quand vous enregistrez des séquences vidéo en utilisant d'autres modes d'enregistrement, nous recommandons d'utiliser des cartes mémoire SD de classe de vitesse 4, 6 ou 10. Pour enregistrer des séquences vidéo en utilisant ralenti et accéléré, nous recommandons d'utiliser des cartes mémoire SD de classe de vitesse 10.

Cartes mémoire SDXC

Vous pouvez utiliser des cartes mémoire SDXC avec ce caméscope. Lorsque vous utilisez des cartes mémoire avec d'autres périphériques, tels que des enregistreurs numériques, ordinateurs et lecteurs de carte, **assurez-vous que le périphérique externe est compatible avec les cartes SDXC**. Pour les informations sur la compatibilité des cartes SDXC, contactez le fabricant de l'ordinateur, du système d'exploitation ou de la carte mémoire.

IMPORTANT

- Si vous utilisez une carte mémoire SDXC avec un système d'exploitation non compatible SDXC, un message peut vous demander de formater la carte mémoire. Dans ce cas, **annulez l'opération pour éviter toute perte de données**.
- Après avoir enregistré, supprimé et édité des scènes de façon répétée (mémoire fragmentée), l'écriture des données sur la carte mémoire peut prendre plus de temps et l'enregistrement peut s'arrêter. Sauvegardez vos enregistrements et initialisez la carte mémoire.

Insertion et retrait d'une carte mémoire

Assurez-vous d'initialiser (☐ 38) toutes les cartes mémoire avant de les utiliser avec ce caméscope.

- 1 Mettez le caméscope hors tension.
 - Assurez-vous que l'indicateur POWER/CHG est éteint.
- 2 Ouvrez le couvercle de la double fente de la carte mémoire.
- 3 Insérez la carte mémoire toute droite avec l'étiquette dirigée vers l'avant du caméscope, complètement dans une des fentes de carte mémoire jusqu'à ce que vous entendiez un déclic.
 - Vous pouvez aussi utiliser deux cartes mémoire, une dans chaque fente de carte mémoire.
- 4 Refermez le couvercle de la double fente de carte mémoire.
 - Ne fermez pas le couvercle de force si la carte mémoire n'est pas insérée correctement.

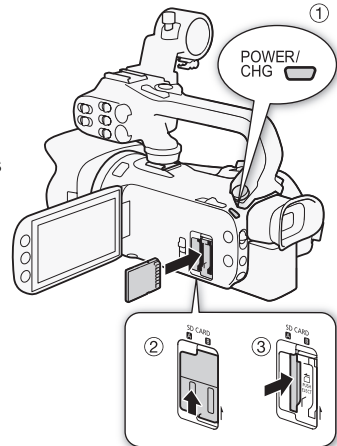

Pour retirer la carte mémoire

Poussez une fois la carte mémoire pour la débloquer. Quand la carte mémoire est éjectée, retirez-la complètement de la fente.

! IMPORTANT

- Respectez les précautions suivantes pendant que l'indicateur ACCESS (accès à la mémoire) clignote. Vous risquez sinon de causer la perte des données.
 - Ne déconnectez pas l'alimentation électrique et ne mettez pas le caméscope hors tension.
 - Ne pas retirer la carte mémoire.
- Mettez le caméscope hors tension avant d'insérer ou de retirer une carte mémoire. Insérer ou retirer une carte mémoire alors que le caméscope est sous tension peut entraîner une perte permanente de données.
- Les cartes mémoire ont des côtés avant et arrière qui ne sont pas interchangeables. L'insertion d'une carte mémoire dans le mauvais sens peut provoquer un mauvais fonctionnement du caméscope. Assurez-vous d'insérer la carte mémoire comme décrit à l'étape 3.

Initialisation d'une carte mémoire

Initialisez les cartes mémoire lorsque vous les utilisez pour la première fois avec ce caméscope. Vous pouvez initialiser une carte mémoire pour supprimer de façon permanente tous les enregistrements qu'elle contient.

Modes de fonctionnement : **CAMERA** **MEDIA** | **AVCHD** **MP4** | **AUTO** **M** **CINEMA**

1 Alimentez le caméscope avec l'adaptateur secteur compact.

- Ne déconnectez pas l'alimentation électrique et ne mettez pas le caméscope hors tension tant que l'initialisation n'est pas terminée.

2 Ouvrez l'écran d'initialisation pour la carte mémoire souhaitée.

[FUNC.] ➤ [MENU] ➤  ➤ [Initialiser **SD**] ➤ [**A** Carte mém.A] ou [**B** Carte mém.B] ➤ [Initialiser]

- Toucher [FUNC.] est nécessaire uniquement lorsque la procédure est réalisée en mode **CAMERA**.
- Sur l'écran d'initialisation, touchez [Initialisation totale] pour effacer physiquement toutes les données au lieu de simplement effacer la table d'allocation des fichiers de la carte mémoire.

3 Touchez [Oui].

- Si vous sélectionnez l'option [Initialisation totale], vous pouvez toucher [Annuler] pour annuler l'initialisation pendant qu'elle est en cours. Tous les enregistrements seront effacés et la carte mémoire peut être utilisée sans aucun problème.

4 Touchez [OK], puis touchez [X].

IMPORTANT

- L'initialisation d'une carte mémoire effacera de manière permanente tous les enregistrements. Les enregistrements originaux perdus ne peuvent pas être récupérés. Veillez à effectuer des copies de sauvegarde des enregistrements importants en utilisant un appareil extérieur ( 120).

Sélection de la carte mémoire pour les enregistrements

Les séquences vidéo et les photos sont enregistrées sur une carte mémoire. Vous pouvez sélectionner sur quelle carte mémoire vos séquences vidéo et vos photos sont enregistrées.

Modes de fonctionnement : **CAMERA** **MEDIA** | **AVCHD** **MP4** | **AUTO** **M** **CINEMA**

1 Ouvrez l'écran [Suppt enregistrement].

[FUNC.] ➤ [MENU] ➤  ➤ [Suppt enregistrement]

2 Touchez la carte mémoire souhaitée ([**A** Carte mém.A] ou [**B** Carte mém.B]) pour enregistrer des séquences vidéo (Support pour vidéo) ou pour prendre des photos (Support pour photos).

3 Touchez [X].

- Après la fermeture du menu, l'icône de la carte mémoire sélectionnée pour enregistrer les séquences vidéo apparaît sur l'écran.

Sélection du format de séquence vidéo (AVCHD/MP4)

Vous pouvez choisir d'enregistrer les séquences vidéo au format AVCHD ou MP4. Les séquences vidéo AVCHD sont idéales pour les lectures avec une qualité d'image extraordinaire. Les séquences vidéo MP4 sont polyvalentes et peuvent être facilement lues sur un smartphone ou une tablette, ou transférées sur le Web.

Modes de fonctionnement :   |   |   

1 Ouvrez l'écran [Format de film].

[FUNC.] ➤ [MENU] ➤  ➤ [Format de film]

2 Sélectionnez le format de séquence vidéo souhaité.

3 Touchez [X].

- L'icône du format de film sélectionnée apparaît sur l'écran.

3 Enregistrement

Enregistrement de séquences vidéo et de photos

Vous pouvez sélectionner la carte mémoire qui sera utilisée pour l'enregistrement des séquences vidéo et des photos (☐ 38). Pour les détails sur l'enregistrement audio, reportez-vous à *Enregistrement audio* (☐ 82). Si votre caméscope ne fonctionne pas correctement, reportez-vous à la section *Dépannage* (☐ 164).

40

À VÉRIFIER

- **Avant de commencer à enregistrer**, réalisez d'abord un essai d'enregistrement pour vérifier que le caméscope fonctionne correctement.

Préparation de l'enregistrement

- 1 Fixez une batterie d'alimentation chargée sur le caméscope (☐ 20).
- 2 Insérez une carte mémoire dans le logement de la carte mémoire.
 - Pour utiliser le relais d'enregistrement ou le double enregistrement (☐ 50), insérez une carte mémoire dans les deux logements de la carte mémoire.
- 3 Ouvrez le cache d'objectif.
- 4 Si vous avez besoin d'utiliser le viseur, tirez-le et ajustez-le si nécessaire.
 - Vous pouvez utiliser le levier d'ajustement dioptrique et incliner le viseur de 45 degrés vers le haut.

Commutateur du cache d'objectif

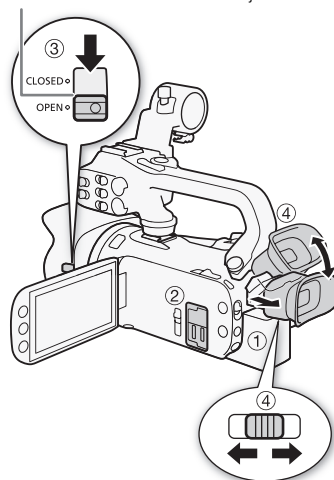

Enregistrement en mode AUTO

Quand vous utilisez le mode **AUTO** pour enregistrer des séquences vidéo et des photos, le caméscope ajuste automatiquement divers réglages pour vous.

Modes de fonctionnement : **CAMERA** **MEDIA** | **AVCHD** **MP4** | **AUTO** **M** **CINEMA**

- 1 Réglez le commutateur de mode sur **AUTO**.
- 2 Positionnez l'interrupteur d'alimentation sur **CAMERA**.

Pour enregistrer une séquence vidéo

Appuyez sur **START/STOP** pour démarrer l'enregistrement.

- Pendant l'enregistrement, ● apparaît sur l'écran. De plus, si la poignée est attachée au caméscope, la lampe témoin s'allume.
- L'indicateur ACCESS (accès à la mémoire) clignote de temps en temps pendant l'enregistrement de la scène.
- Appuyez de nouveau sur **START/STOP** pour mettre l'enregistrement en pause. ● change sur ■ et la scène est enregistrée sur la carte mémoire sélectionnée pour enregistrer les séquences vidéo. La lampe témoin s'éteint aussi.
- Vous pouvez également appuyer sur **START/STOP** sur la poignée ou sur la télécommande sans fil.

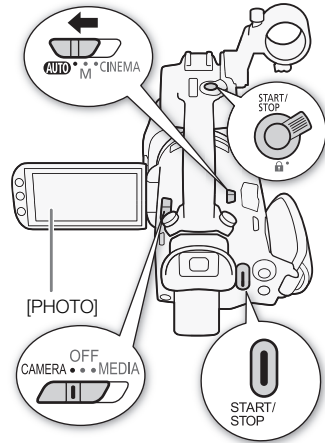

Pour prendre une photo

Touchez **[PHOTO]**.

- En bas au centre de l'écran, Une icône verte (●) apparaît. De plus, en haut à droite sur l'écran, 📷▶ apparaît avec l'icône de la carte mémoire sélectionnée pour enregistrer les photos. L'indicateur ACCESS clignote pendant que la photo est enregistrée.
- Vous pouvez enregistrer des photos simultanément pendant l'enregistrement d'une séquence vidéo. Dans ce cas, l'icône verte n'apparaît pas.
- Vous pouvez aussi appuyer sur **[PHOTO]** sur la télécommande sans fil.

Quand vous avez fini l'enregistrement

- 1 Positionnez le commutateur du cache objectif sur **CLOSED** pour fermer le cache objectif.
- 2 Assurez-vous que l'indicateur ACCESS (accès à la mémoire) est éteint.
- 3 Positionnez l'interrupteur d'alimentation sur **OFF**.
- 4 Fermez l'écran OLED et remettez le viseur sur la position rétractée.

Smart AUTO

Avec le mode **AUTO**, le caméscope détecte automatiquement certaines caractéristiques du sujet, de l'arrière-plan, des conditions d'éclairage, etc. Il ajuste alors certains paramètres (mise au point, exposition, couleur, stabilisation de l'image, qualité de l'image, entre autres), en sélectionnant ainsi les meilleurs réglages pour la scène que vous souhaitez enregistrer. L'icône Smart AUTO change sur une des icônes du tableau suivant.

Icônes Smart AUTO

Arrière-plan (couleur de l'icône) →	Lumineux ¹ (gris)	Ciel bleu ¹ (bleu clair)	Couleurs vives ¹ (jaune/vert/rouge)	Couché de soleil ¹ (orange)
Sujet ↓				
Personne (stationnaire)				—
Personne (en mouvement)				—
Sujets autres que des personnes, tels que les paysages				
Objets proches				—





Arrière-plan (couleur de l'icône) →	Sombre (bleu foncé)		
Sujet ↓		Éclairage Spot	Scène de nuit
Personne (stationnaire)		—	—
Personne (en mouvement)		—	—
Sujets autres que des personnes, tels que les paysages			
Objets proches		—	—

¹ L'icône entre parenthèses concerne les conditions de contre-jour.

² Cette icône apparaît lors de l'utilisation du téléobjectif macro. Le télémacro est mis en service automatiquement quand vous faites un zoom vers la position téléobjectif maximale et que vous vous approchez du sujet. Le télémacro vous permet de prendre des vues plus proches de petits sujets et d'ajouter un léger flou en arrière-plan de façon que le sujet paraisse non seulement plus grand, mais aussi qu'il soit mis en valeur.

Intelligent IS

Intelligent IS permet au caméscope de sélectionner la meilleure option de stabilisation d'image sur la base de la méthode de prise de vue. L'icône Intelligent IS change pour l'une des icônes suivantes. En modes **[M]** et **[CINEMA]**, vous pouvez régler la stabilisation d'image manuellement (📖 66).



Méthode de prise de vue	Icône
La plupart des situations générales ; zoom arrière (zoom vers W) ; suivi de sujets éloignés se déplaçant vers la gauche ou la droite	 (IS dynamique)
Zoom avant (zoom vers T)	 (IS optimisé)*
Gros plan d'un sujet	 (IS macro)
En restant stable, comme lors de l'utilisation d'un trépied	 (mode trépied)







* Avec le réglage  ➤ [Intelligent IS], vous pouvez sélectionner si Powered IS (IS optimisé) peut être réglé automatiquement comme l'un des modes Intelligent IS.

! IMPORTANT



- Respectez les précautions suivantes pendant que l'indicateur ACCESS (accès à la mémoire) est allumé ou clignote. Vous risquez sinon de causer la perte des données ou d'endommager la carte mémoire.
 - N'ouvrez pas le couvercle du logement de la double fente de carte mémoire.
 - Ne déconnectez pas l'alimentation électrique et ne mettez pas le caméscope hors tension.
 - Ne changez pas le mode de fonctionnement du caméscope.
- Assurez-vous de sauvegarder vos enregistrements régulièrement (📖 120), et plus particulièrement après avoir réalisé des enregistrements importants. Canon ne peut être tenu responsable d'éventuelles pertes ou corruption de données.

i NOTES

- La touche START/STOP sur la poignée a un levier de verrouillage pour éviter toute manipulation accidentelle. Positionnez le levier de verrouillage sur  dans les cas où vous ne souhaitez pas qu'un enregistrement soit mis accidentellement en pause ou si vous ne souhaitez pas utiliser cette touche START/STOP. Remettez le levier sur sa position précédente afin de pouvoir utiliser de nouveau la touche START/STOP.
- Quand vous réglez  ➤ [Com. enreg.] sur **[ON]** On] et que vous utilisez la prise HD/SD-SDI (**XA35** uniquement) ou la prise HDMI pour connecter le caméscope à un périphérique pouvant recevoir des commandes d'enregistrement par une connexion via la prise HD/SD-SDI (**XA35** uniquement) ou la prise HDMI, si vous démarrez ou arrêtez l'enregistrement avec le caméscope, le périphérique connecté démarre ou arrête aussi l'enregistrement.
- Quand le caméscope commute l'enregistrement d'une carte mémoire sur l'autre pendant le relais d'enregistrement, la séquence vidéo est enregistrée comme deux scènes relais séparées. Avec le logiciel Data Import Utility, vous pouvez réunir les scènes relais enregistrées sur les deux cartes mémoire en une seule scène et la sauvegarder sur un ordinateur (📖 120).
- Pour les scènes avec une longue durée d'enregistrement, le fichier vidéo (flux) est coupé en morceaux d'environ 4 Go. Même dans ce cas, la lecture sera continue. Avec le logiciel Data Import Utility, vous pouvez réunir de telles scènes coupées en une seule scène et la sauvegarder sur un ordinateur (📖 120).

- Lors d'un enregistrement dans un endroit lumineux, l'écran OLED peut être difficile à voir. Dans ce cas, vous pouvez ajuster la luminosité de l'écran OLED avec le réglage  ➤ [Luminosité OLED/Visueur]. Vous pouvez aussi utiliser le viseur ( 24).
- Sous certaines conditions, il se peut que l'icône Smart AUTO qui apparaît à l'écran ne corresponde pas à la scène actuelle. Par exemple, l'icône de coucher du soleil ou de ciel bleu peut apparaître lors d'une prise de vue sur fond orange ou bleu. Les couleurs risquent alors de ne pas sembler naturelles. Dans un tel cas, nous vous recommandons d'enregistrer en mode  ( 45).
- Les photos sont enregistrées sous la forme de fichiers JPG. Pendant les modes  et , le caméscope peut prendre des photos pendant le mode d'attente d'enregistrement ou capturer des photos à partir d'une séquence vidéo pendant la lecture ( 107). La taille des photos et le nombre de photos pouvant être sauvegardées sur une carte mémoire de 1 Go sont résumés dans le tableau ci-dessous. Cependant, le nombre réel de photos qui peuvent être enregistrées varie en fonction du sujet et des conditions de prise de vue.

Format de film	Mode d'enregistrement	Taille de photo	Nombre de photos
AVCHD	N'importe	1920x1080	660
MP4	35 Mbps, 24 Mbps, 17 Mbps	1920x1080	660
	4 Mbps	1280x720	1490
	3 Mbps	640x360	5800

- Les photos ne peuvent pas être prises pendant que le zoom numérique est en service ou pendant l'enregistrement double.
- Vous pouvez capturer une photo à partir d'une scène pendant la lecture ( 107).
- Quand vous devez enregistrer pendant une longue période avec le caméscope sur un trépied, vous pouvez fermer l'écran OLED et utiliser uniquement le viseur pour économiser l'énergie de la batterie d'alimentation ( 24).

Enregistrement en mode **M** (manuel)

Quand le commutateur de mode est réglé sur **M** (manuel), vous pouvez avoir un accès complet aux menus et régler manuellement l'exposition, la mise au point, la balance des blancs et bien d'autres réglages encore selon vos préférences. Même en mode **M**, le caméscope peut vous aider avec les réglages, par exemple en utilisant des programmes d'enregistrement de scène spéciale (📖 75).

Modes de fonctionnement : **CAMERA** **MEDIA** | **AVCHD** **MP4** | **AUTO** **M** **CINEMA**

- 1 Réglez le commutateur de mode sur **M**.
- 2 Positionnez l'interrupteur d'alimentation sur **CAMERA**.
- 3 Enregistrez des séquences vidéo et des photos.
 - La procédure est la même qu'en mode **AUTO** (📖 41).

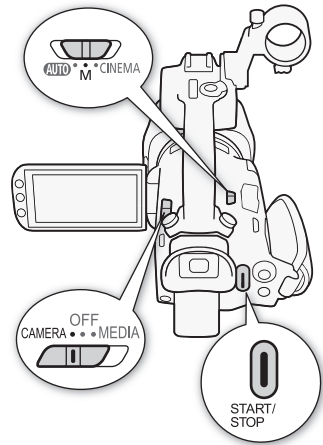



45

! IMPORTANT

- Respectez les précautions suivantes pendant que l'indicateur ACCESS (accès à la mémoire) est allumé ou clignote. Vous risquez sinon de causer la perte des données ou d'endommager la carte mémoire.
 - N'ouvrez pas le couvercle du logement de la double fente de carte mémoire.
 - Ne déconnectez pas l'alimentation électrique et ne mettez pas le caméscope hors tension.
 - Ne changez pas le mode de fonctionnement du caméscope.
- Assurez-vous de sauvegarder vos enregistrements régulièrement (📖 120), et plus particulièrement après avoir réalisé des enregistrements importants. Canon ne peut être tenu responsable d'éventuelles pertes ou corruption de données.

i NOTES

- La touche START/STOP sur la poignée a un levier de verrouillage pour éviter toute manipulation accidentelle. Positionnez le levier de verrouillage sur  dans les cas où vous ne souhaitez pas qu'un enregistrement soit mis accidentellement en pause ou si vous ne souhaitez pas utiliser cette touche START/STOP. Remettez le levier sur sa position précédente afin de pouvoir utiliser de nouveau la touche START/STOP.
- Quand vous réglez  ➤ [Com. enreg.] sur **[ON On]** et que vous utilisez la prise HD/SD-SDI (**XA35** uniquement) ou la prise HDMI pour connecter le caméscope à un périphérique pouvant recevoir des commandes d'enregistrement par une connexion via la prise HD/SD-SDI (**XA35** uniquement) ou la prise HDMI, si vous démarrez ou arrêtez l'enregistrement avec le caméscope, le périphérique connecté démarre ou arrête aussi l'enregistrement.

- Quand le caméscope commute l'enregistrement d'une carte mémoire sur l'autre pendant le relais d'enregistrement, la séquence vidéo est enregistrée comme deux scènes relai séparées. Avec le logiciel fourni, Data Import Utility, vous pouvez joindre les scènes relai enregistrées sur les deux cartes mémoire en une seule scène et la sauvegarder sur un ordinateur (📖 120).
- Pour les scènes avec une longue durée d'enregistrement, le fichier vidéo (flux) est coupé en morceaux d'environ 4 Go. Même dans ce cas, la lecture sera continue. Avec le logiciel fourni, Data Import Utility, vous pouvez joindre de telles scènes coupées en une seule scène et la sauvegarder sur un ordinateur (📖 120).
- Lors d'un enregistrement dans un endroit lumineux, l'écran OLED peut être difficile à voir. Dans ce cas, vous pouvez ajuster la luminosité de l'écran OLED avec le réglage  ➤ [Luminosité OLED/Visueur]. Vous pouvez aussi utiliser le viseur (📖 24).
- Les photos sont enregistrées sous la forme de fichiers JPG. Pendant les modes **AUTO** et **M**, le caméscope peut prendre des photos pendant le mode d'attente d'enregistrement ou capturer des photos à partir d'une séquence vidéo pendant la lecture (📖 107). La taille des photos et le nombre de photos pouvant être sauvegardées sur une carte mémoire de 1 Go sont résumés dans le tableau ci-dessous. Cependant, le nombre réel de photos qui peuvent être enregistrées varie en fonction du sujet et des conditions de prise de vue.

Format de film	Mode d'enregistrement	Taille de photo	Nombre de photos
AVCHD	N'importe	1920x1080	660
MP4	35 Mbps, 24 Mbps, 17 Mbps	1920x1080	660
	4 Mbps	1280x720	1490
	3 Mbps	640x360	5800

- Les photos ne peuvent pas être enregistrées pendant que le zoom numérique est en service ou pendant l'enregistrement double.
- Vous pouvez capturer une photo à partir d'une scène pendant la lecture (📖 107).
- Quand vous devez enregistrer pendant une longue période avec le caméscope sur un trépied, vous pouvez fermer l'écran OLED et utiliser uniquement le viseur pour économiser l'énergie de la batterie d'alimentation (📖 24).

Contrôle de la dernière scène enregistrée

Vous pouvez contrôler les 4 dernières secondes de la dernière scène enregistrée avec le caméscope sans avoir à commuter sur le mode **[MEDIA]**. Pendant le contrôle de la dernière scène, l'image est lue sans le son. Par défaut, la touche attribuable 5 est réglée sur **[REC REVIEW Contrôle enreg.]** mais vous pouvez régler une autre touche attribuable pour cette fonction (📖 101).

Modes de fonctionnement : **CAMERA** **MEDIA** | **AVCHD** **MP4** | **AUTO** **M** **CINEMA**

- 1 Enregistrez une scène.
- 2 Après avoir terminé l'enregistrement d'une scène, appuyez sur **[5]**.

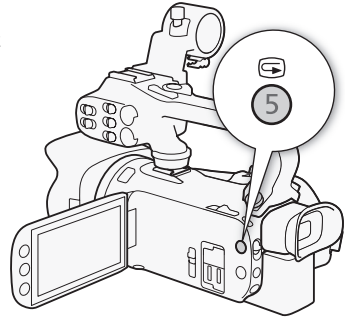

Sélection du mode d'enregistrement (Qualité vidéo)

Le caméscope offre divers modes d'enregistrement, selon que le format de séquence vidéo est AVCHD ou MP4. Lors de l'enregistrement d'une séquence vidéo MP4 avec un mode d'enregistrement 3 Mbps, vous pouvez la transférer sur un serveur FTP et commencer son édition immédiatement. De plus, pour les séquences vidéo AVCHD, quand le mode d'enregistrement est réglé sur 28 Mbps LPCM (50.00P) ou 24 Mbps LPCM, vous pouvez profiter de l'enregistrement audio PCM linéaire deux canaux avec une fréquence d'échantillonnage de 48 kHz. Reportez-vous aux tableaux suivants pour les détails.

Modes de fonctionnement :   |   |   

1 Ouvrez l'écran [Mode Enrgt.].

[FUNC.] ➤ [MENU] ➤  ➤ [Mode Enrgt.]

2 Touchez le mode d'enregistrement souhaité, puis touchez [X].

NOTES

- En fonction du périphérique portable, il se peut que vous ne puissiez pas lire vos enregistrements.
- Les scènes AVCHD enregistrées en 28 Mbps ne peuvent pas être sauvegardées sur des disques AVCHD. Utilisez un enregistreur de disque Blu-ray avec des spécifications AVCHD Ver. 2.0 pour copier ces séquences vidéo sur des disques Blu-ray.
- Les types suivants des scènes MP4 sont reconnus comme fichiers multiples sur d'autres périphériques.
 - Scènes dépassant 4 Go
 - Scènes enregistrées à 35 Mbps dépassant les 30 minutes
 - Scènes enregistrées avec un mode d'enregistrement autre que 35 Mbps dépassant 1 heure
- En fonction de votre téléviseur, il se peut que vous ne puissiez pas lire des scènes enregistrées en 28 Mbps (AVCHD) ou 35 Mbps (MP4).
- Quand le mode d'enregistrement est réglé sur 28 Mbps (AVCHD) ou 35 Mbps (MP4), l'enregistrement double n'est pas disponible.
- En mode , les modes d'enregistrement 28 Mbps (AVCHD) et 35 Mbps (MP4) ne sont pas disponibles.
- Le caméscope utilise un débit binaire variable (VBR) pour le codage vidéo et la durée réelle de l'enregistrement peut varier en fonction du sujet.

Mode d'enregistrement par format de séquence vidéo

Format de séquence vidéo	Mode d'enregistrement	Résolution	Format audio
AVCHD	28 Mbps LPCM (50.00P)	1920x1080	PCM linéaire
	28 Mbps (50.00P)		Dolby Digital
	24 Mbps LPCM		PCM linéaire
	24 Mbps		Dolby Digital
	17 Mbps		
	5 Mbps	1440x1080	
MP4	35 Mbps (50.00P)	1920x1080	AAC
	24 Mbps		
	17 Mbps		
	4 Mbps	1280x720	
	3 Mbps	640x360	

Durée d'enregistrement approximative

♦ Valeur par défaut

Pour les séquences vidéo AVCHD :

Mode d'enregistrement →	28 Mbps LPCM (50.00P) et 28 Mbps (50.00P)	24 Mbps LPCM et 24 Mbps	17 Mbps	5 Mbps
Carte mémoire ↓				
Carte mémoire de 8 Go	35 min.	40 min.	1 hr.	3 hr.
Carte mémoire de 16 Go	1 hr. 15 min.	1 hr. 25 min.	2 hr. 5 min.	6 hr. 5 min.
Carte mémoire de 32 Go	2 hr. 30 min.	2 hr. 55 min.	4 hr. 10 min.	12 hr. 15 min.*
Carte mémoire de 64 Go	5 hr. 5 min.	5 hr. 55 min.	8 hr. 20 min.	24 hr. 30 min.*
Carte mémoire de 128 Go	10 hr. 10 min.	11 hr. 55 min.	16 hr. 45 min.*	49 hr.*

Pour les séquences vidéo MP4 :

Mode d'enregistrement →	35 Mbps (50.00P)	24 Mbps	17 Mbps	4 Mbps	3 Mbps
Carte mémoire ↓					
Carte mémoire de 8 Go	30 min.	40 min.	1 hr.	4 hr. 20 min.	5 hr. 40 min.
Carte mémoire de 16 Go	1 hr.	1 hr. 25 min.	2 hr. 5 min.	8 hr. 40 min.	11 hr. 25 min.
Carte mémoire de 32 Go	2 hr.	2 hr. 55 min.	4 hr. 10 min.	17 hr. 20 min.*	22 hr. 55 min.*
Carte mémoire de 64 Go	4 hr.	5 hr. 55 min.	8 hr. 20 min.	34 hr. 45 min.*	45 hr. 55 min.*
Carte mémoire de 128 Go	8 hr.	11 hr. 55 min.	16 hr. 45 min.*	69 hr. 30 min.*	91 hr. 55 min.*

* Une scène unique peut être enregistrée en continu pendant 12 heures; puis après 12 heures, le caméscope s'arrête.

Enregistrement double et relais d'enregistrement

Quand vous enregistrez, vous pouvez utiliser l'enregistrement double pour enregistrer simultanément sur les deux cartes mémoires de façon à utiliser une des séquences vidéo comme copie de sauvegarde.

Vous pouvez aussi utiliser le relais d'enregistrement ; ainsi, dès que la carte mémoire utilisée pour l'enregistrement est pleine, l'enregistrement continue sans interruption sur l'autre carte mémoire.

50

Activation de l'enregistrement double

La séquence vidéo de sauvegarde est enregistrée sur la carte mémoire **B**. Après avoir activé l'enregistrement double, sélectionnez le mode d'enregistrement de la séquence vidéo de sauvegarde.

Modes de fonctionnement : **CAMERA** **MEDIA** | **AVCHD** **MP4** | **AUTO** **M** **CINEMA**

1 Ouvrez l'écran [Enregistrement double].

[FUNC.] ➤ [MENU] ➤ [] ➤ [Dble/Relais enregistr.] ➤ [Enregistrement double]

- L'écran montre le format de la séquence vidéo et le mode d'enregistrement utilisé pour chaque carte.

2 Sélectionnez le format d'enregistrement et le mode d'enregistrement pour la séquence vidéo de sauvegarde qui sera enregistrée sur la carte mémoire **B**.

- La première option est toujours le même format de séquence vidéo et le même mode d'enregistrement de la séquence vidéo qui sera enregistrée sur la carte mémoire **A**. Les deux options qui suivent sont toujours [MP4 4Mbps] et [MP4 3Mbps], qui produisent des petits fichiers, parfaits pour le transfert sur un ordinateur.

3 Touchez [X].

Activation du relais d'enregistrement

Modes de fonctionnement : **CAMERA** **MEDIA** | **AVCHD** **MP4** | **AUTO** **M** **CINEMA**

1 Ouvrez l'écran [Dble/Relais enregistr.].

[FUNC.] ➤ [MENU] ➤ [] ➤ [Dble/Relais enregistr.]

2 Touchez [Relais enregistr.], puis touchez [X].

NOTES

- Si vous ne souhaitez utiliser aucune de ces fonctions, sélectionnez [Enregistrement standard] sur l'écran [Dble/Relais enregistr.].
- Quand vous utilisez le relais d'enregistrement, il importe peu sur quelle carte mémoire l'enregistrement démarre. L'enregistrement continue sur l'autre carte mémoire. Cependant, le caméscope ne commute qu'une seule fois sur l'autre carte.
- Avec le logiciel Data Import Utility, vous pouvez réunir les scènes relais (au format AVCHD ou MP4) enregistrées sur les deux cartes mémoire en une seule scène et la sauvegarder sur un ordinateur (📖 120).
- Le double enregistrement n'est pas disponible quand le mode d'enregistrement est réglé sur 28 Mbps LPCM (50.00P), 28 Mbps (50.00P) ou 35 Mbps (50.00P).

Sélection de la vitesse séquentielle

Vous pouvez changer la vitesse séquentielle (le nombre d'images enregistrées par secondes) des séquences vidéo AVCHD pour changer l'apparence de vos séquences vidéo. Quand le mode d'enregistrement est réglé sur 28 Mbps LPCM (50.00P) ou 28 Mbps (50.00P) pour les séquences vidéo AVCHD ou 35 Mbps (50.00P) pour les séquences vidéo MP4, la vitesse séquentielle est réglée automatiquement sur 50.00P et vous ne pouvez pas sélectionner la vitesse séquentielle. De plus, la vitesse séquentielle pour les séquences vidéo enregistrées avec un autre mode d'enregistrement sont réglées automatiquement sur 25.00P.

Modes de fonctionnement : CAMERA MEDIA | AVCHD MP4 | AUTO M CINEMA

1 Ouvrez l'écran [Vitesse séquentielle].

[FUNC.] ➤ [MENU] ➤  ➤ [Vitesse séquentielle]

2 Touchez la vitesse séquentielle souhaitée, puis touchez [X].

Options (* valeur par défaut)

[50.00i 50.00i]* 50.00 champs par secondes, entrelacés. Vitesse séquentielle standard des signaux TV.

[PF25.00 PF25.00] 25.00 images par secondes, progressives*. L'utilisation de cette vitesse séquentielle donnera à vos enregistrements un aspect cinématographique. L'enregistrement en mode CINEMA renforcera encore plus l'effet.

* Enregistrées à 50.00i.

NOTES

- La vitesse séquentielle peut être réglée indépendamment pour les modes M et CINEMA.

Enregistrement ralenti et accéléré

Quand le format de film est réglé sur MP4, vous pouvez enregistrer des scènes qui possèdent un effet de ralenti ou d'accéléré pendant la lecture. Sélectionnez simplement la vitesse de ralenti ou d'accéléré que vous souhaitez obtenir (x0,5 à x1200 de la vitesse normale) puis enregistrez. Le son n'est pas enregistré pour ce type de scène.

Modes de fonctionnement : **CAMERA** **MEDIA** | **AVCHD** **MP4** | **AUTO** **M** **CINEMA**



1 Ouvrez l'écran [Ralenti et accéléré].

[FUNC.] ➤ [MENU] ➤  ➤ [Ralenti et accéléré]

2 Sélectionnez la vitesse souhaitée.

- Les vitesses disponibles dépendent du mode d'enregistrement et de la vitesse séquentielle. Reportez-vous au tableau suivant.

3 Touchez [X].

-  ou  et l'option sélectionnée apparaissent sur l'écran.
- Pour mettre hors service le mode d'enregistrement ralenti et accéléré, répétez la procédure en choisissant [OFF] à la place.

4 Appuyez sur **START/STOP** pour démarrer l'enregistrement.

- Pendant un enregistrement, le séparateur de code temporel (:) clignote. Notez que plus la vitesse utilisée est rapide, plus lentement avance le code temporel.

5 Appuyez de nouveau sur **START/STOP** pour arrêter l'enregistrement.

- Lors d'un enregistrement avec un effet d'accéléré, le caméscope ajuste le code temporel après que l'enregistrement s'arrête.

Vitesses de ralenti/accéléré disponibles

Mode d'enregistrement	Vitesse séquentielle	Vitesses de ralenti/accéléré disponibles
35 Mbps (50.00P)	–	x2
24 Mbps, 17 Mbps	25.00P	x0.5, x2, x4, x10, x20, x60, x120, x1200

NOTES

- Pendant le mode d'enregistrement ralenti et accéléré, les fonctions suivantes ne sont pas disponibles.
 - Enregistrement double
 - Relais d'enregistrement
 - Préenregistrement
 - Instantané vidéo
 - Barres de couleur
 - Détection visage et suivi
 - Prise de photos
- Pendant le mode d'enregistrement ralenti et accéléré, le mode de défilement du code temporel ( 79) est réglé sur [Rec Run] ou [Regen.] et le code temporel avance en fonction du nombre d'images enregistrées. Si vous activez le mode d'enregistrement ralenti et accéléré pendant que le mode de défilement est réglé sur [Free Run], le mode de défilement change automatiquement sur [Rec Run]. Quand vous terminez le mode d'enregistrement ralenti et accéléré, le mode de défilement retourne au réglage précédent.
- Quand le mode d'enregistrement est [35 Mbps (50.00P)], il faut environ 1 seconde pour que l'enregistrement s'arrête.

- Pour enregistrer des séquences vidéo en utilisant ralenti et accéléré, nous recommandons d'utiliser des cartes mémoire SD de classe de vitesse 10.
- La durée d'une séquence vidéo pouvant être enregistrée en une fois correspond à environ 12 heures de lecture vidéo à vitesse normale. Quand cette durée est dépassée, le caméscope s'arrête automatiquement. Cependant, quand vous utilisez l'enregistrement ralenti et accéléré, la durée d'enregistrement change. Par exemple, quand [x0.5] est sélectionné, la durée d'enregistrement est de 6 heures (la durée de lecture sera de 12 heures).

Mode CINEMA et filtres cinéma

En mode **CINEMA**, vous pouvez utiliser une variété de filtres cinéma professionnels pour créer des séquences vidéo uniques avec différentes apparences. Vous pouvez aussi utiliser des filtres cinéma quand vous convertissez des séquences vidéo en MP4 (☐ 124).

Modes de fonctionnement : **CAMERA** **MEDIA** | **AVCHD** **MP4** | **AUTO** **M** **CINEMA**

54

- 1 Réglez le commutateur de mode sur **CINEMA**.
- 2 Touchez **[FILTER 1]** pour afficher l'écran de sélection du filtre cinéma.
- 3 Faites glisser votre doigt de haut en bas sur les photos pour sélectionner le filtre cinéma souhaité, puis touchez **[OK]**.
 - Vous pouvez changer le niveau de l'effet avant de toucher **[OK]**. [Cinéma standard] offre différentes options de réglage par rapport aux autres filtres cinéma.
 - Le filtre cinéma sélectionné s'applique et son numéro apparaît sur la touche de commande.

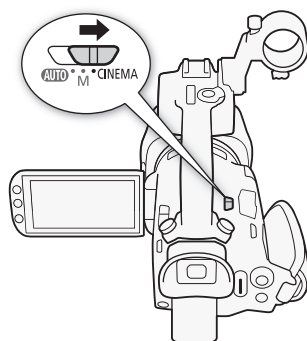

Pour sélectionner le niveau d'effet de [Cinéma standard]

- 1 Ouvrez l'écran de sélection des paramètres.
[F1] ➤ [ON]
- 2 Touchez **[Profond. couleur]**, **[Filtre adouciss.]**, **[Ton (luminosité)]** ou **[Contraste]**.
- 3 Touchez le niveau souhaité ou touchez **[◀]** ou **[▶]** pour ajuster le paramètre.
 - Vous pouvez aussi faire glisser votre doigt sur la bague.
 - L'image change immédiatement en fonction du réglage.
 - Pour ajuster les autres paramètres, touchez **[↶]** pour retourner à l'écran précédent. Touchez la touche de commande souhaitée et répétez l'étape 3.
- 4 Touchez **[↷]** puis touchez **[OK]**.

Pour sélectionner le niveau d'effet des autres filtres cinéma

- 1 Touchez **[F1]** pour ouvrir l'écran de réglage.
- 2 Touchez **[L]** (faible), **[M]** (moyen) ou **[H]** (élevé).
- 3 Touchez **[↷]** puis touchez **[OK]**.

Options (♦ Valeur par défaut)

Le caméscope offre les filtres cinéma suivants. Sélectionnez le filtre souhaité tout en prévisualisant l'effet sur l'écran.

[1. Cinéma standard]♦

[2. Couleurs plus vives]

[3. Rêve]

[4. Teinte bleutée]

[5. Sépia]

[6. Vieux films]

[7. Souvenir]

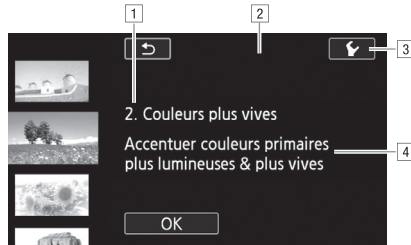

- 1 Numéro de filtre (apparaît sur la touche de commande) et nom
- 2 Prévisualisation de l'effet sur l'écran
- 3 Sélectionnez le niveau d'effet
- 4 Brève description (aide sur l'écran)

i NOTES

- Pendant le mode **CINEMA**, les fonctions suivantes ne sont pas disponibles.
 - Prise de photos
 - Enregistrement double
 - Enregistrement de séquences vidéo en 28 Mbps ou 35 Mbps.
 - Mode d'enregistrement ralenti et accéléré

Mise au point

Vous pouvez ajuster la mise au point manuellement et utiliser la fonction de relèvement pour vous aider, ou vous pouvez laisser le caméscope faire la mise au point pour vous avec la mise au point automatique. Avec la mise au point automatique, vous pouvez régler la vitesse de la mise au point automatique. Le caméscope possède aussi une fonction de détection de visage et de suivi.



À VÉRIFIER

- Ajustez le zoom avant de démarrer la procédure.

Mise au point manuelle

Utilisez la bague de mise au point/zoom pour faire la mise au point manuellement. Vous pouvez aussi utiliser la fonction de relèvement pour vous aider à faire une mise au point plus précise.

Modes de fonctionnement : **CAMERA** **MEDIA** | **AVCHD** **MP4** | **AUTO** **M** **CINEMA**

1 Positionnez la bague de mise au point/zoom sur FOCUS.

Bague de mise au point/zoom

2 Ouvrez les commandes de mise au point.

[FUNC.] ➤ [👁️ Mise au point]

- Pour commuter sur la mise au point automatique sans ouvrir les commandes de mise au point, appuyez sur [AF/MF]. Dans ce cas, Touch AF (étape 4) n'est pas disponible. Passez directement à l'étape 5.

3 Touchez [MF].

4 Touchez un sujet qui apparaît à l'intérieur du cadre 📷.

- La marque Touch AF (👁️) clignote et la distance focale est réglée automatiquement. Vous avez l'option de régler en plus la mise au point manuellement si nécessaire.

5 Si nécessaire, tournez la bague de mise au point/zoom pour faire une meilleure mise au point.

- Le centre de l'écran est agrandi pour vous aider à faire la mise au point plus facilement. Vous pouvez aussi mettre cette fonction hors service avec le réglage [📷] ➤ [Aide à la Mise au point].
- La distance focale affichée changera à mesure que vous ajusterez la mise au point avec la bague de mise au point/zoom. Vous pouvez changer les unités utilisées pour la distance avec le réglage [📷] ➤ [Unité de distance].
- Vous pouvez utiliser le réglage [📷] ➤ [Réponse bague de MAP] pour régler la sensibilité de la bague de mise au point/zoom. Ce réglage affecte uniquement la bague de mise au point/zoom quand il est utilisé pour ajuster la mise au point (quand la bague de mise au point/zoom est réglée sur FOCUS).
- Vous pouvez utiliser le réglage [📷] ➤ [Direction bague de MAP] pour sélectionner dans quelle direction tourner la bague de mise au point/zoom. Ce réglage affecte uniquement la bague de mise au point/zoom quand il est utilisé pour ajuster la mise au point (quand la bague de mise au point/zoom est réglée sur FOCUS).

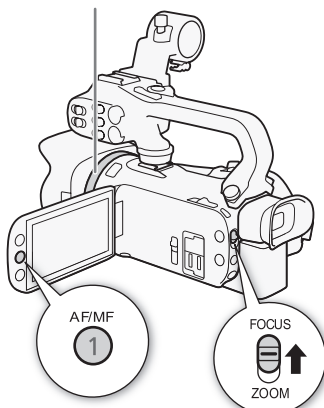

Préréglage de la mise au point

Lors de la mise au point manuelle, vous pouvez régler une position préréglée pour la mise au point à l'avance de façon à pouvoir y retourner plus tard instantanément.

1 Ouvrez les commandes de mise au point/zoom.

[FUNC.] ➤ [👁️ Mise au point]

2 Touchez [MF].

3 Utilisez Touch AF ou tournez la bague de mise au point/zoom pour obtenir la position de mise au point souhaitée.

4 Touchez [SET] pour régler la position de mise au point préréglée.

5 Après avoir ajusté la mise au point, touchez [ON] pour retourner à la position de mise au point préréglée.

- Touchez de nouveau [SET] pour annuler la position de mise au point actuellement préréglée.
- [ON] ne sera pas disponible (apparaît en gris) pendant l'ajustement de la mise au point ou l'utilisation du zoom.
- Vous pouvez utiliser le réglage [👉] ➤ [Vit. prérégl. mise au point] pour ajuster la vitesse à laquelle le caméscope retourne à la position de mise au point préréglée.

NOTES

- La position de mise au point préréglée est annulée quand le caméscope est mis hors tension.

Relèvement

Quand le relèvement est en service, les bords de l'objet mis au point sont mis en valeur en rouge, bleu ou jaune sur l'écran. De plus, vous pouvez choisir de commuter l'écran en noir et blanc pour accentuer encore plus les bords.

1 Ouvrez les commandes de mise au point.

[FUNC.] ➤ [👁️ Mise au point]

2 Touchez [👉].

Pour le réglage noir & blanc : touchez [Off] ou [On]

Pour la couleur de peaking : touchez [Rouge], [Bleu] ou [Jaune]

3 Touchez [👉].

4 Touchez [PEAK].

- Le relèvement est mis en service et les bords sont mis en valeur. Vous pouvez tourner la bague de mise au point/zoom sur cet écran ou toucher [X] pour cacher les commandes de mise au point.
- Touchez de nouveau [PEAK] pour mettre hors service l'effet de relèvement.

NOTES

- L'effet de relèvement et l'image en noir et blanc n'apparaissent pas dans vos enregistrements.

Mise au point automatique

Quand la mise au point automatique est en service, le caméscope ajuste de façon continue la mise au point sur le sujet au centre de l'écran. La plage de mise au point est de 1 cm (à la position grand-angle maximale, mesurée à partir de l'avant du barillet d'objectif) à ∞ et de 60 cm (sur toute la plage du zoom, mesurée à partir de l'avant du barillet d'objectif) à ∞ . Réalisez la procédure suivante pour régler la vitesse de mise au point.

Modes de fonctionnement : **CAMERA** **MEDIA** | **AVCHD** **MP4** | **AUTO** **M** **CINEMA**

1 Mode **M** et **CINEMA** uniquement : appuyez sur **AF/MF**.

2 Ouvrez l'écran [Mode AF].

[FUNC.] ➤ [MENU] ➤  ➤ [Mode AF]

3 Touchez l'option souhaitée, puis touchez **[X]**.

- L'icône de l'option sélectionnée apparaît sur l'écran.

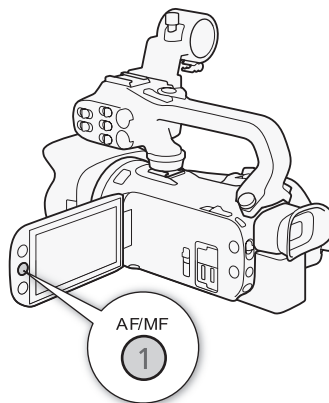



Options ^(*) Valeur par défaut

[LAF Instant AF] Règle la mise au point automatique sur AF instantané. La mise au point est ajustée sur la vitesse la plus grande. Ce mode est pratique même pour un enregistrement dans un environnement très lumineux ou très sombre. Ce mode utilise à la fois le système TTL et un capteur extérieur pour faire la mise au point.

[MAF AF moyen] Règle la mise au point automatique sur AF moyen. Le caméscope fait la mise au point plus en douceur sur le sujet que lors de l'utilisation du réglage **[LAF Instant AF]**. Ce mode utilise à la fois le système TTL et un capteur extérieur pour faire la mise au point.

[AF AF normal] Règle la mise au point automatique sur AF normal. L'ajustement de la mise au point est fait à une vitesse stable.

NOTES

- Lors de l'enregistrement dans un environnement lumineux, le caméscope ferme l'ouverture. Cela peut faire apparaître l'image floue, ce qui est plus évident vers l'extrémité grand-angle de la plage du zoom. Dans ce cas, en modes **M** et **CINEMA**, sélectionnez le programme d'enregistrement **[P Prog. expos. auto]**, **[Tv Priorité vitesse]**, **[Av Priorité ouverture]** ou **[M Exposition manuelle]** et réglez  ➤ [Filtre ND] sur **[A Auto]**.
- Quand vous réglez  ➤ [Lentille de conversion] sur un autre réglage que **[OFF Off]**, les réglages **[LAF Instant AF]** et **[MAF AF moyen]** ne sont pas disponibles.
- L'autofocus peut prendre plus de temps pour faire la mise au point quand la vitesse séquentielle est PF25.00 ou 25.00P par rapport à la vitesse 50.00P ou 50.00i.
- Lors d'un enregistrement dans un environnement sombre, la plage de mise au point est réduite et l'image peut apparaître floue.

- Pendant l'utilisation de la mise au point automatique, vous pouvez tourner la bague de mise au point/zoom pour faire la mise au point manuellement. Quand vous arrêtez de tourner la bague, le caméscope retourne à la mise au point automatique. C'est pratique dans certaines situations, par exemple lorsque vous souhaitez faire la mise au point sur un sujet de l'autre côté d'une fenêtre.
- Quand le programme d'enregistrement est réglé sur [🌟 Feu d'artifice], la mise au point est réglée sur ∞ et ne peut pas être changée.
- La mise au point automatique peut ne pas fonctionner correctement sur les sujets suivants ou dans les cas suivants. Faites alors la mise au point manuellement.
 - Surfaces réfléchissantes
 - Sujets avec un faible contraste ou sans lignes verticales
 - Sujets en mouvement rapide
 - À travers une vitre sale ou mouillée
 - Scènes de nuit

Détection visage et suivi

Le caméscope détecte automatiquement le visage des personnes et utilise cette information pour sélectionner les réglages de mise au point et d'exposition optimaux. Vous pouvez utiliser le suivi pour dire au caméscope de suivre et d'optimiser les réglages pour un sujet différent. Vous pouvez aussi utiliser le suivi pour optimiser les réglages pour les sujets en déplacement tels que les animaux domestiques. Vous devez utiliser l'écran tactile pour sélectionner le sujet.

Modes de fonctionnement : [CAMERA] [MEDIA] | [AVCHD] [MP4] | [AUTO] [M] [CINEMA]



À VÉRIFIER

- Sélectionnez un programme d'enregistrement autre que [🌙 Scène de nuit] ou [💡 Basse lumière], [🌟 Feu d'artifice].

Par défaut, la détection de visages et le suivi sont en service. Si la fonction a été mise hors service, réalisez la procédure suivante pour la mettre en service.

1 Ouvrez l'écran [Détection visage et suivi].

[FUNC.] ➤ [MENU] ➤ [👤] ➤ [Détection visage et suivi]

2 Touchez [ON On] puis touchez [X].

Pour sélectionner le sujet principal

S'il y a plus d'une personne sur l'image, le caméscope sélectionne automatiquement la personne qu'il considère comme sujet principal. Le sujet principal est indiqué par un cadre de détection de visage blanc et le caméscope optimise les réglages pour cette personne. Les autres visages ont un cadre gris.

Touchez un visage différent sur l'écran tactile pour optimiser les réglages du caméscope pour cette personne.

- Vous pouvez aussi toucher un autre sujet en déplacement tel qu'un animal domestique.
- Un double cadre blanc apparaît autour du sujet et le suit quand il bouge.
- Touchez [Annuler] pour retirer le cadre et annuler la fonction Touch & Track.



Sujet principal

Limitation de la mise au point automatique aux visages

Lors de l'utilisation de la mise au point automatique, vous pouvez limiter la fonction de mise au point automatique uniquement dans le cas où le visage d'un sujet est détecté et utiliser la mise au point manuelle pour les autres scènes. Le caméscope règle aussi la luminosité pendant la mise au point automatique sur le visage du sujet.

Réglez une touche attribuable sur [ AF sur visage] ( 101) et appuyez sur la touche.

-  apparaît sur l'écran.

NOTES

- Le caméscope peut détecter par erreur le visage de sujets non humains. Dans ce cas, mettez la détection de visages et le suivi hors service.
- Quand la détection de visages est en service, la vitesse d'obturation la plus lente utilisée par le caméscope est 1/25.
- Dans certains cas, les visages peuvent ne pas être détectés correctement. Des exemples typiques sont :
 - des visages extrêmement petits, gros, sombres ou lumineux par rapport au reste de l'image.
 - des visages tournés de côté, à l'envers, en diagonale ou partiellement cachés.
- La détection de visages et le suivi ne peuvent pas être utilisés dans les cas suivants.
 - Quand la vitesse d'obturation est plus lente que 1/25.
 - Quand le zoom numérique est en service à un rapport zoom de plus de 80x.
 - Pendant le mode infrarouge.
- Toucher un endroit possédant une couleur ou un motif unique pour le sujet le rendra plus facile à suivre. Cependant, s'il y a un autre sujet à proximité qui partage des caractéristiques similaires avec le sujet sélectionné, le caméscope peut se mettre à suivre un sujet incorrect. Touchez de nouveau l'écran pour sélectionner le sujet souhaité.
- Dans certains cas, il se peut que le caméscope ne puisse pas suivre le sujet. Des exemples typiques sont :
 - sujets extrêmement petits ou grands par rapport à l'ensemble de l'image.
 - sujets trop similaires à arrière-plan.
 - sujets ne possédant pas suffisamment de contraste.
 - sujets en mouvement rapide.
 - lors d'une prise de vue en intérieur avec insuffisamment de lumière.

Utilisation du zoom

Modes de fonctionnement : **CAMERA** **MEDIA** | **AVCHD** **MP4** | **AUTO** **M** **CINEMA**

Pour faire un zoom avant ou arrière, vous pouvez utiliser la bague de mise au point/zoom, les boutons à bascule sur le caméscope et la poignée, les touches du zoom sur la télécommande sans fil ou les commandes de zoom sur l'écran tactile.

En plus du zoom optique 20x, en mode **M**, vous pouvez mettre en service le zoom numérique (400x) avec le réglage  ➤ [Zoom numérique].

Ce caméscope possède aussi une fonction de convertisseur télé numérique qui vous permet d'agrandir numériquement l'image sur l'écran.

* Le zoom numérique n'est pas disponible en mode **AUTO** ou quand  ➤ [Lentille de conversion] est réglé sur [WA-H58].

61

Utilisation de la bague de mise au point/zoom

1 Positionnez la bague de mise au point/zoom sur **ZOOM**. Bague de mise au point/zoom

2 Tournez la bague de mise au point/zoom pour ajuster le zoom.

- Tournez la bague de mise au point/zoom doucement pour un zoom lent; tournez-la rapidement pour un zoom rapide.
- La barre de zoom qui apparaît sur l'écran indique la position approximative du zoom.

NOTES

- Si vous tournez la bague de mise au point/zoom trop rapidement, il se peut que le caméscope ne puisse pas faire le zoom immédiatement. Dans ce cas, le caméscope fait le zoom quand vous arrêtez de tourner la bague.

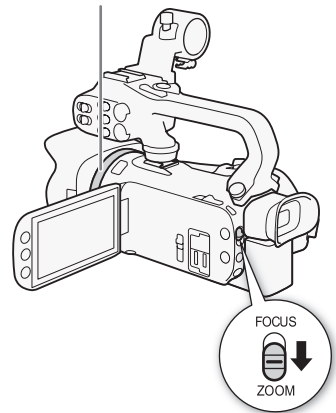

Utilisation du levier de zoom, des boutons à bascule ou de la télécommande sans fil

Déplacez le bouton à bascule sur le caméscope ou la poignée vers **W** (grand-angle) pour faire un zoom arrière. Déplacez-le vers **T** (téléobjectif) pour faire un zoom avant.

- Vous pouvez aussi utiliser les touches de zoom sur la télécommande sans fil.
- Par défaut le bouton à bascule de zoom (le bouton à bascule près de la sangle de poignée) fonctionne à vitesse variable – appuyez légèrement pour un zoom lent ; appuyez plus fort pour des zooms plus rapides.

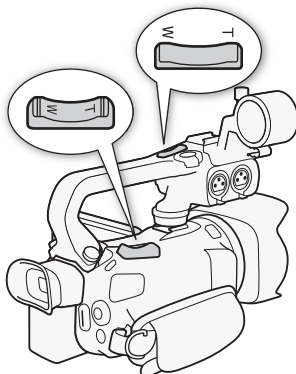

Réglage de la vitesse du zoom

Vous pouvez régler la vitesse des boutons à bascule de zoom pour le levier de zoom et la télécommande sans fil.

Pour régler la vitesse de zoom du bouton à bascule du caméscope

Tout d'abord, réglez la vitesse générale du zoom sur l'un des trois niveaux disponibles. Ensuite, sélectionnez si le bouton à bascule de zoom fonctionne à une vitesse constante ou à une vitesse variable. Reportez-vous au tableau suivant pour un résumé de la vitesse du zoom.



1 Ouvrez l'écran [Niveau vitesse du zoom].

[FUNC.] ➤ [MENU] ➤ [] ➤ [Niveau vitesse du zoom]

2 Touchez [] Rapide], [] Normal] ou [] Lent] puis touchez [↔].

- Quand [Niveau vitesse du zoom] est réglé sur [] Rapide], le son fait par le mécanisme interne du caméscope augmente et peut être enregistré dans la scène.

3 Touchez [Vitesse de zoom levier zoom].

4 Touchez [VAR] pour la vitesse variable ou [CONST] pour la vitesse constante.

- Si vous sélectionnez [CONST], touchez [↑] ou [↓] ou faites glisser votre doigt sur la barre pour sélectionner une vitesse constante.

5 Touchez [X].

Vitesses de zoom approximatives* (bouton à bascule de zoom du caméscope)

Réglage [Vitesse de zoom levier zoom]	Vitesse constante sélectionnée	Réglage [Niveau vitesse du zoom]		
		[] Lent]	[] Normal]	[] Rapide]
[VAR] (variable)	–	4 sec. à 4 min. 45 sec.	2,5 sec. à 3 min.	1,9 sec.** à 1 min.
[CONST] (constante)	1 (vitesse la plus lente)	4 min. 45 sec.	3 min.	1 min.
	16 (vitesse la plus rapide)	4 sec.	2,5 sec.	1,9 sec.**

* Mesurées de la position grand-angle maximum à la position téléobjectif maximum.

** Quand la vitesse du zoom est trop rapide (environ 1,9 secondes d'un bout à l'autre), le caméscope peut avoir des difficultés à faire la mise au point automatique pendant le zooming.

NOTES

- Quand [Zoom ultra rapide] est réglé sur [**ON** On] et que [Vitesse de zoom levier zoom] est réglé sur [**VAR**], [Niveau vitesse du zoom] pendant le mode d'attente d'enregistrement est réglé automatiquement sur [ Rapide]. De plus, quand le préenregistrement est activé pendant le mode d'attente d'enregistrement, la vitesse du zoom est déterminée par le réglage [Niveau vitesse du zoom].

Pour utiliser le zoom ultra rapide

Pendant le mode d'attente d'enregistrement, vous pouvez utiliser le zoom ultra-rapide quand [Niveau vitesse du zoom] est réglé sur [ Rapide]. Pendant l'enregistrement, la vitesse du zoom est déterminée par [Niveau vitesse du zoom].









- 1 Ouvrez l'écran [Zoom ultra rapide].
[FUNC.] ➤ [MENU] ➤  ➤ [Zoom ultra rapide]
- 2 Touchez [**ON** On] puis touchez [**X**].

NOTES



- Quand vous utilisez un microphone extérieur pendant l'enregistrement, le son produit par le moteur interne du caméscope pendant l'utilisation du zoom peut être enregistré dans la scène.

Pour régler la vitesse du bouton à bascule de zoom de la poignée

Pour le bouton à bascule de zoom de la poignée, réglez d'abord la vitesse générale du zoom l'un des trois niveaux disponibles. Le bouton à bascule du zoom fonctionne à une vitesse constante que vous pouvez choisir. Pour utiliser le bouton à bascule du zoom, assurez-vous de fixer d'abord la poignée sur le caméscope. Reportez-vous au tableau suivant pour un résumé de la vitesse du zoom.

- 1 Ouvrez l'écran [Niveau vitesse du zoom].
[FUNC.] ➤ [MENU] ➤  ➤ [Niveau vitesse du zoom]
- 2 Touchez [ Rapide], [ Normal] ou [ Lent] puis touchez [].
 - Quand [Niveau vitesse du zoom] est réglé sur [ Rapide], le son fait par le mécanisme interne du caméscope augmente et peut être enregistré dans la scène.
- 3 Touchez [Vitesse de zoom poignée].
- 4 Touchez [**CONST**].
- 5 Touchez [] ou [] ou faites glisser votre doigt sur la barre pour sélectionner une vitesse constante.
 - Vous pouvez aussi toucher [**OFF** Off] pour désactiver l'utilisation du bouton à bascule de zoom.
- 6 Touchez [**X**].

Vitesses de zoom approximatives* (bouton à bascule de zoom du levier)

Vitesse constante sélectionnée	Réglage [Niveau vitesse du zoom]		
	[ Lent]	[ Normal]	[ Rapide]
1 (vitesse la plus lente)	4 min. 45 sec.	3 min.	1 min.
16 (vitesse la plus rapide)	4 sec.	2,5 sec.	1,9 sec.**

* Mesurées de la position grand-angle maximum à la position téléobjectif maximum.

**Quand la vitesse du zoom est trop rapide (environ 1,9 secondes d'un bout à l'autre), le caméscope peut avoir des difficultés à faire la mise au point automatique pendant le zooming.

Pour régler la vitesse de zoom de la télécommande sans fil

Pour la télécommande sans fil, réglez d'abord la vitesse générale du zoom l'un des trois niveaux disponibles. La télécommande sans fil fonctionne à une vitesse constante que vous pouvez choisir. Reportez-vous au tableau suivant pour un résumé de la vitesse du zoom.

64

1 Ouvrez l'écran [Niveau vitesse du zoom].

[FUNC.] ➤ [MENU] ➤ [📺] ➤ [Niveau vitesse du zoom]

2 Touchez [▶▶▶ Rapide], [▶▶ Normal] ou [▶ Lent] puis touchez [↩].

- Quand [Niveau vitesse du zoom] est réglé sur [▶▶▶ Rapide], le son fait par le mécanisme interne du caméscope augmente et peut être enregistré dans la scène.

3 Touchez [Vit. de zoom téléc. sans fil].

4 Touchez [▲] ou [▼] ou faites glisser votre doigt sur la barre pour sélectionner la vitesse souhaitée.

5 Touchez [✕].

Vitesses approximatives du zoom* (télécommande sans fil)

Réglage [Vit. de zoom téléc. sans fil]	Réglage [Niveau vitesse du zoom]		
	[▶ Lent]	[▶▶ Normal]	[▶▶▶ Rapide]
1 (vitesse la plus lente)	4 min. 45 sec.	3 min.	1 min.
16 (vitesse la plus rapide)	4 sec.	2,5 sec.	1,9 sec.**

* Mesurées de la position grand-angle maximum à la position téléobjectif maximum.

** Quand la vitesse du zoom est trop rapide (environ 1,9 secondes d'un bout à l'autre), le caméscope peut avoir des difficultés à faire la mise au point automatique pendant le zooming.

Utilisation des commandes de zoom sur l'écran tactile

1 Affichez les commandes de zoom sur l'écran tactile.

[FUNC.] ➤ [ZOOM]

- Les commandes de zoom apparaissent sur le côté gauche de l'écran.

2 Touchez les commandes de zoom pour utiliser le zoom.

- Touchez n'importe où à l'intérieur de la zone **W** pour faire un zoom arrière et n'importe où à l'intérieur de la zone **T** pour faire un zoom avant. Touchez plus près du centre pour un zoom lent ; touchez plus près des icônes **W** / **T** pour des zooms rapides.



3 Touchez [✕] pour masquer les commandes de zoom.

Commande de zoom adouci

La commande zoom adouci vous permet de démarrer et/ou d'arrêter le zoom graduellement.

- Ouvrez l'écran [Commande de zoom adouci].
[FUNC.] ➤ [MENU] ➤ [] ➤ [Commande de zoom adouci]
- Touchez l'option souhaitée, puis touchez [X].

Options (* Valeur par défaut)

- [OFF Off]** * Utilisez ce réglage si vous ne souhaitez pas la commande de zoom adouci.
- [START Démarrer]** Le zoom démarre graduellement.
- [STOP Arrêter]** Le zoom s'arrête graduellement.
- [START/STOP Démarrer & arrêter]** Le zoom démarre et s'arrête graduellement.

65

Convertisseur télé numérique

En utilisant le convertisseur télé numérique, vous pouvez augmenter numériquement la longueur focale du caméscope d'un facteur d'environ 2 et enregistrer l'image agrandie à une résolution HD.

Modes de fonctionnement : CAMERA MEDIA | AVCHD MP4 | AUTO M CINEMA

- Ouvrez l'écran [Zoom numérique].
[FUNC.] ➤ [MENU] ➤ [] ➤ [Zoom numérique]
- Touchez [20x Conv. télé numér.] puis touchez [X].
- Ouvrez les commandes de zoom.
[FUNC.] ➤ [ZOOM]
- Touchez [20x] (convertisseur télé numérique) puis touchez [X].
 - Le centre de l'écran est environ 2 fois plus grand et l'icône 20x apparaît.
 - Touchez de nouveau [20x] avant de fermer l'écran pour mettre hors service le convertisseur télé numérique.

NOTES

- Vous pouvez installer le convertisseur télé optionnel et l'utiliser en combinaison avec cette fonction pour augmenter l'effet.
- Le convertisseur télé numérique ne peut pas être réglé pendant l'enregistrement ou quand [] ➤ [Lentille de conversion] est réglé sur [WA-H58].
- L'image est traitée numériquement et elle sera donc détériorée sur la plage du zoom.

Stabilisation de l'image avancée

Le stabilisateur d'image réduit le flou du caméscope (flou causé par le mouvement du caméscope) de façon que vous obteniez des prises de vue stables et nettes. Sélectionnez le mode de stabilisation d'image en fonction des conditions de prise de vue.

Modes de fonctionnement : CAMERA MEDIA | AVCHD MP4 | AUTO M CINEMA

1 Ouvrez l'écran [Stabilisateur image].

[FUNC.] ➤ [Stabilisateur image]

2 Touchez le mode IS (stabilisation d'image) souhaité, puis touchez [X].

Options (* Valeur par défaut)

[ **Dynamique**]* Compense un degré important de bougé du caméscope, comme lors d'une prise de vue en marchant, et est plus efficace quand le zoom approche de la position grand-angle.

[ **Standard**] Compense un faible degré de bougé du caméscope, comme lors d'une prise de vue fixe, et convient aux prises de vue de scènes d'apparence naturelle.

[ **Off**] Utilisez ce réglage lorsque le caméscope est placé sur un trépied.





Powered IS (IS optimisé)

Après le réglage d'une touche attribuable sur [ IS optimisé], vous pouvez utiliser Powered IS pour rendre la stabilisation d'image encore plus puissante. Powered IS est plus efficace quand vous êtes stable et que vous utilisez le zoom sur des sujets éloignés avec un rapport de zoom élevé (le plus près possible de la position téléobjectif maximale). Tenir l'écran OLED avec votre main gauche ajoutera de la stabilité à la prise de vue.



Modes de fonctionnement : CAMERA MEDIA | AVCHD MP4 | AUTO M CINEMA

1 Réglez une touche attribuable sur [IS optimisé] (📖 101).

2 Maintenez pressée la touche attribuable aussi longtemps que vous souhaitez pour mettre en service Powered IS.

- [] apparaît en jaune, pendant que Powered IS est en service.
- Vous pouvez changer le fonctionnement de la touche attribuable réglée sur [ IS optimisé] (pression longue ou commutation on/off) avec le réglage  ➤ [Touche IS optimisé].
- Powered IS est disponible même quand [Stabilisateur image] est réglé sur [ Off].

NOTES

- Si le caméscope bouge trop, il se peut que le stabilisateur d'image ne puisse pas compenser complètement le bougé.
- Pour des plans panoramiques ou de suivi, quand vous faites un panoramique avec le caméscope d'un côté à l'autre ou de haut en bas, nous recommandons de régler [Stabilisateur image] sur [ Dynamique] ou [ Standard].
- L'angle de vue change quand [Stabilisateur image] est réglé sur [ Dynamique].

Limite de commande automatique du gain (AGC)

Lors de l'enregistrement dans un endroit sombre, le caméscope augmente automatiquement le gain pour essayer d'obtenir une image plus lumineuse. Cependant, l'utilisation de valeurs élevées de gain peut générer un bruit vidéo plus apparent. Vous pouvez sélectionner la limite AGC pour courber le volume de bruit en réglant la valeur maximum de gain à utiliser. Plus la limite AGC est petite, plus l'image sera sombre, mais le bruit sera moins apparent.

Modes de fonctionnement : CAMERA MEDIA | AVCHD MP4 | AUTO M CINEMA



À VÉRIFIER

- Sélectionnez un programme d'enregistrement autre que les programmes d'enregistrement de scène spéciale ou que **[M]** Exposit. manuelle].

1 Affichez l'écran de réglage de la limite AGC.

[FUNC.] ➤ [**AGC** Limite AGC] ➤ [**M** Manuel]

- Touchez [**A** Auto] pour retirer la limite AGC.

2 Touchez [**◀**] ou [**▶**] pour régler la limite AGC.

- Vous pouvez aussi faire glisser votre doigt sur la bague.

3 Touchez [**X**].

- La limite AGC sélectionnée apparaît sur l'écran.



NOTES

- Quand le réglage [Effets d'image] ➤ [Aspects] est réglé sur [Wide DR], le réglage disponible le plus faible est 6 dB.
- Quand le réglage [Effets d'image] ➤ [Aspects] est réglé sur [Wide DR], si [Aspects] change de [Wide DR] sur un autre réglage, [**AGC** Limite AGC] sera réglé sur [**A** Auto], quel que soit le réglage précédent.
- Le réglage de la limite AGC n'est pas disponible dans les cas suivants.
 - Quand [**☑** Exposition] est réglé sur [**M**].
 - Pendant le mode infrarouge.
- Si vous réglez [**☑**] ➤ [Touche & bague CUSTOM] sur [**AGC** Limite AGC] (☞ 100), vous pouvez régler la limite AGC avec la bague CUSTOM.

Programmes d'enregistrement à exposition automatique

Avec les programmes d'enregistrement à exposition automatique (AE), le caméscope ajuste la vitesse d'obturation et/ou la valeur d'ouverture pour obtenir une exposition optimale. Lors de l'utilisation des programmes d'enregistrement AE, vous pouvez changer des fonctions telles que la balance des blancs et les effets d'image.

Modes de fonctionnement : CAMERA MEDIA | AVCHD MP4 | AUTO M CINEMA

1 Ouvrez l'écran du programme d'enregistrement souhaité.

[FUNC.] ➤ [Prog. Enregistr.] ➤ [Tv Priorité vitesse] ou [Av Priorité ouverture]

2 Touchez [◀] ou [▶] pour régler la vitesse d'obturation (Tv) ou la valeur d'ouverture (Av) souhaitée puis touchez [X].

- Vous pouvez aussi faire glisser votre doigt sur la bague.
- La vitesse d'obturation ou la valeur d'ouverture sélectionnée apparaît sur l'écran à côté de l'icône du programme d'enregistrement.

Options (* Valeur par défaut)

[P Prog. expos. auto]* Le caméscope ajuste automatiquement l'ouverture et la vitesse d'obturation afin d'obtenir une exposition optimale pour le sujet.

[Tv Priorité vitesse] Réglez la vitesse d'obturation souhaitée. Le caméscope règle automatiquement la valeur d'ouverture appropriée.

[Av Priorité ouverture] Réglez la valeur de l'ouverture.

Réglages disponibles de vitesse d'obturation

[1/6]	[1/12]	[1/25]	[1/50]	[1/120]
[1/250]	[1/500]	[1/1000]	[1/2000]	



Réglages disponibles de la valeur d'ouverture

Les réglages de filtre ND sont disponibles quand la valeur de l'ouverture est [F4.0].

[F1.8]	[F2.0]	[F2.2]	[F2.4]	[F2.6]	[F2.8]
[F3.2]	[F3.4]	[F3.7]	[F4.0]	[F4.4]	[F4.8]
[F5.2]	[F5.6]	[F6.2]	[F6.7]	[F7.3]	[F8.0]

NOTES

- **[Tv Priorité vitesse]** :
 - seul le dénominateur est affiché sur l'écran – [Tv 250] indique une vitesse d'obturation de 1/250, etc.
 - lors d'un enregistrement dans un environnement sombre, vous pouvez obtenir une image plus lumineuse en utilisant des vitesses d'obturation lentes ; cependant, il se peut que la qualité de l'image ne soit pas aussi bonne et que la mise au point automatique ne fonctionne pas correctement.
 - l'image peut trembler lors de l'enregistrement avec une vitesse d'obturation rapide.
- **[Av Priorité ouverture]** : la gamme des valeurs disponibles pour la sélection varie en fonction de la position initiale du zoom.

- Lorsque vous réglez une valeur numérique (ouverture ou vitesse d'obturation), le nombre affiché clignote si la valeur de l'ouverture ou de la vitesse d'obturation n'est pas adaptée aux conditions d'enregistrement. Dans ce cas, sélectionnez une autre valeur.
- Pendant le verrouillage de l'exposition, l'ouverture/vitesse d'obturation ne peut pas être changée. Réglez la valeur de l'ouverture ou de la vitesse d'obturation manuellement avant d'ajuster l'exposition.
- Si vous réglez  ➤ [Touche & bague CUSTOM] sur [ Tv / Av] ( 100), vous pouvez régler la valeur de la vitesse d'obturation ou de l'ouverture avec la bague CUSTOM.

Réglage de l'exposition

Parfois, les sujets éclairés par derrière apparaissent trop sombres (sous-exposés) ou les sujets soumis à une lumière très forte apparaissent trop clairs ou brillants (surexposés). Dans ce cas, l'ajustement de l'exposition permet de corriger ce problème. Ce caméscope possède un programme d'enregistrement spécialisé, **[M Exposit. manuelle]**, pour ajuster manuellement l'exposition. Cependant, vous pouvez aussi compenser l'exposition quand vous utilisez les autres programmes d'enregistrement.

Utilisation du programme d'enregistrement d'exposition manuelle

En utilisant le programme d'enregistrement **[M Exposit. manuelle]**, vous pouvez régler l'ouverture, la vitesse d'obturation et le gain afin d'obtenir l'exposition souhaitée.

Modes de fonctionnement : **CAMERA** **MEDIA** | **AVCHD** **MP4** | **AUTO** **M** **CINEMA**

1 Mettez en service le programme d'enregistrement **[M Exposit. manuelle]**.

[FUNC.] ➤ [Prog. Enregistr.] ➤ **[M Exposit. manuelle]**

2 Touchez la touche de commande du réglage que vous souhaitez ajuster.

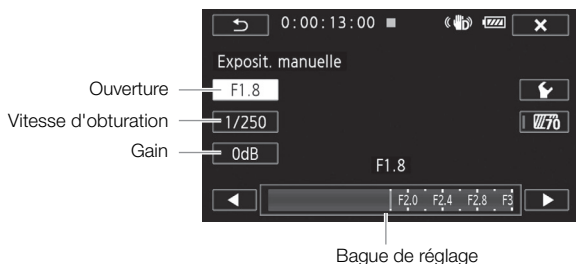

3 Touchez **[◀]** ou **[▶]** pour régler la valeur souhaitée.

- Vous pouvez aussi faire glisser votre doigt sur la bague.
- L'exposition change en fonction de la nouvelle valeur du réglage. Répétez les étapes 2 et 3 pour ajuster les autres réglages.
- Avant de toucher **[X]**, vous pouvez aussi utiliser les zébrures (voir ci-dessous).

4 Touchez **[X]**.

i NOTES

- Quand le réglage [Effets d'image] ➤ [Aspects] est réglé sur [Wide DR], le réglage disponible le plus faible est 6 dB.
- Si vous réglez **[f]** ➤ [Touche & bague CUSTOM] sur **[M Exposit. manuelle]** (📖 100), vous pouvez régler l'ouverture, la vitesse d'obturation et le gain avec la bague CUSTOM.

Utilisation du motif de zébrures

Vous pouvez utiliser le motif de zébrures pour identifier les zones qui risquent d'être surexposées, et ainsi corriger l'exposition en fonction. Le caméscope offre deux niveaux de motifs de zébrures : avec 100 %, seules les zones qui perdront leurs détails dans les zones lumineuses sont identifiées, tandis que 70 % permet aussi d'identifier les zones qui sont proches de perdre leurs détails.

- 1 Sur l'écran de réglage de l'exposition, touchez [] pour sélectionner le niveau de zébrures.
- 2 Touchez [70%] ou [100%] puis touchez [].
- 3 Touchez [70] ou [100] puis touchez [].
 - Le motif de zébrures apparaît sur la zone surexposée de l'image.
 - Touchez de nouveau pour mettre hors service le motif de zébrures.

NOTES

- L'utilisation du motif de zébrures n'affectera pas vos enregistrements.

Compensation de l'exposition

Quand vous utilisez un programme d'enregistrement autre que [**M** Exposit. manuelle], le caméscope règle l'exposition automatiquement. Cependant, vous pouvez compenser et verrouiller l'exposition ou utiliser la fonction Touch AE pour régler automatiquement la meilleure exposition pour le sujet que vous avez sélectionné. C'est pratique quand la luminosité du sujet que vous souhaitez enregistrer est beaucoup plus importante/faible que la luminosité générale de l'image.

Modes de fonctionnement : | |

À VÉRIFIER

- Sélectionnez un programme d'enregistrement autre que [Feu d'artifice] ou [**M** Exposit. manuelle].

1 Affichez l'écran de réglage de l'exposition.

[FUNC.] [Exposition]

2 Touchez un sujet qui apparaît à l'intérieur du cadre .

- La marque Touch AE () clignote et l'exposition est ajustée automatiquement de façon que la zone que vous avez touchée soit exposée correctement. Vous avez l'option d'ajuster en plus l'exposition manuelle si nécessaire. En fonction du sujet, il se peut que vous vouliez utiliser le réglage [Hautes lumières] comme décrit ci-dessous.
- Vous pouvez toucher [**M**] à la place pour compenser l'exposition manuellement sans activer la fonction Touch AE.
- La bague de réglage manuel apparaît et la valeur du réglage est réglée à ± 0 .
- Touchez de nouveau [**M**] pour remettre le caméscope en mode d'exposition automatique.





3 Touchez [] ou [], ou bien faites glisser votre doigt sur la bague, pour définir la valeur de compensation de l'exposition.

- La plage d'ajustement peut varier en fonction de la luminosité initiale de l'image et certaines valeurs peuvent être grisées.
- Avant de toucher [], vous pouvez aussi utiliser les zébrures (70).

4 Touchez [] pour verrouiller l'exposition sur la valeur sélectionnée.

- Pendant le verrouillage de l'exposition, et la valeur choisie pour la compensation de l'exposition apparaissent sur l'écran.

 NOTES

- Le réglage de la compensation de l'exposition n'est pas disponible pendant le mode infrarouge.
- Le caméscope retourne sur l'exposition automatiquement quand il est mis hors tension, quand l'interrupteur d'alimentation est utilisé ou que le programme d'enregistrement est changé.
- Si vous réglez   [Touche & bague CUSTOM] sur [ Exposition] ( 100), vous pouvez ajuster la valeur de la compensation d'exposition avec la bague et la touche CUSTOM.

72

Pour régler la fonction Touch AE pour les hautes lumières (Highlight AE)

Certains sujets, tels que les nuages ou les objets blancs, sont facilement surexposés et peuvent finalement apparaître comme des zones lumineuses où les détails sont perdus. En utilisant le réglage [Hautes lumières], vous pouvez toucher la zone la plus lumineuse dans le cadre  et le caméscope effectue automatiquement les corrections de façon à ce que cette zone ne soit pas surexposée. Quand vous touchez une zone sombre sur l'image ou les parties lumineuses sont trop claires, il se peut que le caméscope ne puisse pas régler correctement l'exposition.

Après l'étape 1 ci-dessus :

1 Touchez .

2 Touchez [Hautes lumières] puis touchez .

- Touchez [Normal] pour ramener le caméscope au réglage Touch AE normal.



Pour utiliser la correction de contre-jour

Quand vous enregistrez dans des situations où le sujet est constamment en contre-jour, vous pouvez utiliser la correction de contre-jour (BLC) pour rendre toute l'image plus lumineuse et plus particulièrement les zones sombres.



1 Ouvrez l'écran [ BLC tjrs activé].

[FUNC.]  [ BLC tjrs activé]

2 Touchez [ON] puis touchez .

-  apparaît sur l'écran.
- Vous pouvez aussi régler une touche attribuable sur [ BLC tjrs activé] ( 101). Dans ce cas, appuyez sur la touche attribuable pour activer et désactiver la correction de contre-jour.

 NOTES

- Quand [Effets d'image]  [Aspects] est réglé sur [Wide DR], ce réglage pas disponible.
- Ce caméscope a aussi une fonction de correction automatique du contre-jour avec le réglage   [Correct.auto rétroéclairage].

Balance des blancs

La fonction de balance des blancs vous aide à reproduire fidèlement les couleurs sous différentes conditions d'éclairage.

Modes de fonctionnement :   |   |   



À VÉRIFIER

- Sélectionnez un programme d'enregistrement autre que les programmes d'enregistrement de scène spéciale.

1 Ouvrez l'écran de la balance des blancs.

[FUNC.] ➤ [WB Balance des blancs]

2 Touchez l'option souhaitée, puis touchez [X].

- Quand vous sélectionnez [K Temp. couleurs], [1 Jeu 1] ou [2 Jeu 2], réglez la température de couleur ou une balance des blancs personnalisée avec la procédure correspondante ci-dessous avant de toucher [X].
- L'icône de l'option sélectionnée apparaît sur l'écran.

Pour régler la température de couleur ([K Temp. couleurs])

Touchez [◀] ou [▶] pour régler la valeur souhaitée.

- Vous pouvez aussi faire glisser votre doigt sur la bague.

Pour régler la balance des blancs personnalisée ([1 Jeu 1] ou [2 Jeu 2])

Dirigez le caméscope sur un objet blanc, de façon que la partie blanche remplisse tout l'écran, et touchez [Rég. bal. blc].

Lorsque l'ajustement est terminé,  s'arrête de clignoter et disparaît. Le caméscope retient le réglage de balance des blancs personnalisé même si vous le mettez hors tension.

Options (♦ Valeur par défaut)

[AWB Automatique]♦ Le caméscope règle automatiquement la balance des blancs pour fournir des couleurs plus naturelles.

[☀ Lumière du jour] Pour enregistrer à l'extérieur par une journée ensoleillée.

[☁ Ombre] Pour enregistrer dans des endroits ombragés.

[☁ Nuageux] Pour enregistrer par une journée nuageuse.

[☀ Lumière fluo] Pour enregistrer sous un éclairage blanc chaud, blanc froid ou un éclairage fluorescent de type blanc chaud (3 longueurs d'onde).

[☀ Lumière fluo H] Pour enregistrer à la lumière du jour ou sous un éclairage fluorescent de type lumière du jour (3 longueurs d'onde).





[☀ Lumière tungstène] Pour enregistrer sous un éclairage tungstène ou un éclairage fluorescent de type tungstène (3 longueurs d'onde).

[K Temp. couleurs] Vous permet de régler la température de couleur entre 2000 K et 15 000 K.

[1 Jeu 1], [2 Jeu 2] Utilisez les réglages de la balance des blancs personnalisée pour que les sujets blancs apparaissent blancs sous un éclairage de couleur.



 NOTES

• **Si vous sélectionnez une balance des blancs personnalisée :**

- réglez  [Zoom numérique] sur  Off].
- recommencez le réglage quand vous changez d'endroit ou quand les conditions d'éclairage ou de prise de vue changent.
- en fonction de la source d'éclairage,  peut continuer à clignoter. Le résultat sera quand même meilleur qu'avec  Automatique].

• Utiliser une balance des blancs personnalisée peut offrir de meilleurs résultats dans les cas suivants :

- conditions d'éclairage changeantes
- gros-plans
- sujets avec une seule couleur (ciel, mer ou forêt)
- sous certains éclairages à lampe de mercure, certains types d'éclairage fluorescent et d'éclairage DEL

• En fonction du type d'éclairage fluorescent, il se peut que la balance des couleurs optimale ne puisse pas être obtenue avec  Lumière fluo] ou  Lumière fluo H]. Si les couleurs ne paraissent pas naturelles, sélectionnez  Automatique] ou un réglage de balance des blancs personnalisé.

Programmes d'enregistrement de scène spéciale

Faire un enregistrement dans une station de ski un jour de grand soleil ou rendre toutes les couleurs d'un coucher de soleil ou d'un feu d'artifice devient aussi facile que de choisir un programme d'enregistrement de scène spéciale.

Modes de fonctionnement : **CAMERA** **MEDIA** | **AVCHD** **MP4** | **AUTO** **M** **CINEMA**

1 Ouvrez l'écran des programmes d'enregistrement.

[FUNC.] ➤ [Prog. Enregistr.] ➤ [Portrait]

2 Touchez le programme d'enregistrement souhaité, puis touchez [X].

Options (▲ Valeur par défaut)

[Portrait]▲ Le caméscope utilise une grande ouverture pour obtenir une mise au point plus nette sur le sujet tout en rendant le fond flou.



[Sport] Pour enregistrer des scènes de sport telles que le tennis ou le golf.



[Scène de nuit] Pour enregistrer des paysages de nuit avec moins de bruit.

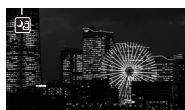

[Neige] Pour enregistrer dans une station de sport d'hiver très lumineuse sans que le sujet soit sous-exposé.



[Plage] Pour enregistrer sur une plage ensoleillée sans que le sujet soit sous-exposé.



[Coucher de soleil] Pour enregistrer un coucher de soleil plein de couleurs.

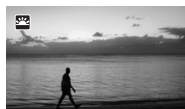

[Basse lumière] Pour enregistrer dans des situations de faible éclairage.











[ **Éclairage spot**] Pour enregistrer des scènes éclairées par des spots.



[ **Feu d'artifice**] Pour enregistrer des feux d'artifice.



 NOTES

- [ Portrait]/[ Sport]/[ Neige]/[ Plage] : l'image peut ne pas apparaître fluide pendant la lecture.
- [ Portrait] : l'effet de flou du fond augmente au fur et à mesure que le zoom approche de la position (**T**).
- [ Neige]/[ Plage] : le sujet peut devenir surexposé les jours couverts ou dans les endroits sombres. Vérifiez l'image sur l'écran.
- [ Basse lumière] :
 - les images en mouvement peuvent laisser une traîne.
 - la qualité de l'image peut ne pas être aussi bonne que dans les autres modes.
 - des points blancs peuvent apparaître sur l'écran.
 - la mise au point automatique peut ne pas fonctionner aussi bien que dans d'autres modes. Dans ce cas, faites la mise au point manuellement.
- [ Feu d'artifice] : pour éviter tout flou du caméscope (flou causé par le mouvement du caméscope), nous conseillons d'utiliser un trépied.

Apparence et autres effets d'image

Vous avez l'option d'ajouter une "apparence" à vos enregistrements. Une apparence est une combinaison de divers réglages d'image qui peuvent améliorer la qualité visuelle de l'enregistrement. Vous pouvez aussi ajuster divers aspect de l'image, tel que la profondeur de couleur et la netteté.

Modes de fonctionnement :   |   |   



À VÉRIFIER

- Sélectionnez un programme d'enregistrement autre que les programmes d'enregistrement de scène spéciale.

77

Sélection d'une apparence

Si vous ne prévoyez pas d'utiliser une apparence préreglée, passez cette procédure et réalisez la procédure *Ajustement des réglages d'image* après celle-ci.

1 Ouvrez l'écran des effets d'image.

[FUNC.] ➤ [Effets d'image]

2 Touchez [ON].

- Sélectionnez [OFF] à la place pour mettre hors service les effets d'image.

3 Touchez [Aspects] puis touchez l'option souhaitée.

- Pour faire d'autre réglages d'image, touchez [↶] et continuez à l'étape 3 de la procédure ci-dessous. Sinon, touchez [✕].

Options (▲ valeur par défaut)

[Standard]▲ Apparence standard pour les situations générales de prise de vue.

[Prior. hte lumière] Crée une image avec une gradation naturelle des tons et réduit la surexposition dans les zones claires sans comprimer les hautes lumières.

[Wide DR] Applique une courbe gamma avec une plage dynamique très large et une matrice couleur appropriée.

Ajustement des réglages d'image

1 Ouvrez l'écran des effets d'image.

[FUNC.] ➤ [Effets d'image]

2 Touchez [ON].



- Sélectionnez [OFF] à la place pour mettre hors service les effets d'image.

3 Touchez [Profond. couleur], [Netteté], [Contraste] ou [Luminosité].



4 Touchez [◀] ou [▶] ou faites glisser votre doigt sur la bague pour ajuster le niveau de l'effet.

- Niveaux + : couleurs plus riches, image plus nette, contraste plus fort, image plus lumineuse.
Niveaux - : couleurs plus fades, image plus douce, contraste plus faible, image plus sombre.
- Pour ajuster les autres paramètres, touchez [↶] pour retourner à l'écran des effets d'image. Touchez la touche de commande souhaitée et répétez l'étape 4.

5 Touchez [✕] pour sauvegarder et appliquer les réglages d'image personnalisés.

-  apparaît sur l'écran. Si l'apparence [Prior. hte lumière] est sélectionnée,  apparaît aussi sur l'écran.

 NOTES

- Les effets d'image ne sont pas disponibles pendant le mode infrarouge.
- Quand [Exposition] est réglé sur [**M**], le paramètre [Luminosité] n'est pas disponible.
- Quand le réglage [Effets d'image] ➤ [Aspects] est réglé sur [Wide DR] ou [Prior. hte lumière], le paramètre [Contraste] n'est pas disponible.
- Quand le réglage [Effets d'image] ➤ [Aspects] est réglé sur [Prior. hte lumière], vous pouvez utiliser le réglage  ➤ [ Aide affichage] pour afficher l'image sur l'écran avec des couleurs plus nettes.
- Quand le réglage [Effets d'image] ➤ [Aspects] est réglé sur [Wide DR], le réglage de gain disponible le plus faible est 6 dB. Dans ce cas, lors d'une prise de vue en l'extérieur en lumière du jour ou d'autres environnement lumineux, le sujet peut apparaître lumineux parce que le caméscope ne peut pas obtenir l'exposition optimale.
- Quand [Aspects] est réglé sur [Prior. hte lumière], les photos ne peuvent pas être enregistrées.

Réglage du code temporel

Le caméscope peut générer un signal de code temporel et l'intégrer à vos enregistrements. De plus, le code temporel apparaît dans la sortie des enregistrements à partir de la prise HD/SD-SDI (**X435** uniquement) et la prise HDMI. Vous pouvez sélectionner si le code temporel est sorti ou non par la prise HDMI (☐ 158).

Modes de fonctionnement : **CAMERA** **MEDIA** | **AVCHD** **MP4** | **AUTO** **M** **CINEMA**

Sélection du mode de défilement

Vous pouvez choisir le mode de défilement du code temporel du caméscope.

1 Ouvrez l'écran [Mode code temporel].

[FUNC.] ➤ [MENU] ➤  ➤ [Mode code temporel]

2 Touchez l'option souhaitée.

- Si vous avez sélectionné [**PRESET** Preset], touchez [] et passez à l'étape 3. Si vous avez sélectionné [**REGEN** Regen.], touchez [**X**]; et vous n'avez pas besoin de réaliser le reste de cette procédure.

3 Touchez [Mode défilement code tp].

- Si vous souhaitez régler la valeur initiale du code temporel, reportez-vous à la section suivante *Réglage de la valeur initiale du code temporel*.

4 Touchez l'option souhaitée, puis touchez [**X**].

- Si vous sélectionnez [**FREE RUN** Free Run], le code temporel commence à défiler.

Options valeur par défaut

[PRESET Preset]  Après avoir sélectionné cette option, sélectionnez une option pour [Mode défilement code tp]. Avec [**REC RUN** Rec Run], le code temporel défile uniquement quand l'enregistrement et les scènes sur la même carte mémoire ont un code temporel continu ; avec [**FREE RUN** Free Run], le code temporel défile quel que soit le fonctionnement du caméscope. Vous pouvez aussi choisir de régler la valeur initiale du code temporel pour chaque option de [Mode défilement code tp].

[REGEN Regen.] Le code temporel défile pendant l'enregistrement. Utilisez ce mode de défilement pour continuer à partir du dernier code temporel enregistré sur la carte mémoire.

Réglage de la valeur initiale du code temporel

Si vous réglez le mode de défilement sur [**PRESET** Preset], vous pouvez régler la valeur initiale du code temporel.

1 Ouvrez l'écran [Code temporel initial].

[FUNC.] ➤ [MENU] ➤  ➤ [Code temporel initial]

- L'écran de réglage du code temporel apparaît avec un cadre de sélection orange indiquant les heures.
- Pour réinitialiser le code temporel à [00:00:00:00], sélectionnez [Effacer] à la place.
- Touchez [Annuler] pour fermer l'écran sans régler le code temporel.

2 Touchez [**▲**] ou [**▼**] pour changer le champ si nécessaire.

3 Touchez un autre champ que vous souhaitez changer (heures, minutes, secondes, images).

4 Changez le reste des champs de la même façon.

5 Touchez [OK].

 NOTES

- Quand vous utilisez le mode de préenregistrement, [Free Run] est sélectionné automatiquement et ne peut pas être changé.
- Tant la batterie au lithium rechargeable est chargée et que l'option [Free Run] est sélectionnée, le code temporel continue de défiler même si vous déconnectez toutes les autres sources d'alimentation. Cependant, il est moins précis que lorsque le caméscope est sous tension.

Réglage du bit utilisateur

L'affichage du bit utilisateur peut être sélectionné parmi la date ou l'heure d'utilisation, ou un code d'identification constitué de 8 caractères du système hexadécimal. Il y a 16 caractères possibles : les nombres 0 à 9 et les lettres A à F. Quand vous enregistrez une scène, le bit utilisateur est aussi enregistré. Le bit utilisateur est aussi sorti par la prise HD/SD-SDI (**XA35** uniquement) ou la prise HDMI.

Modes de fonctionnement : **CAMERA** **MEDIA** | **AVCHD** **MP4** | **AUTO** **M** **CINEMA**

81

1 Ouvrez l'écran [Réglages] du bit utilisateur.

[FUNC.] ➤ [MENU] ➤  ➤ [Type bits utilisateur] ➤ **[SET]** Réglage

- Pour régler l'heure pour le bit utilisateur, sélectionnez **[TIME]** Heure] à la place ; pour régler la date pour le bit utilisateur, sélectionnez **[DATE]** Date]. Dans ce cas, le reste de la procédure n'est pas nécessaire.
- L'écran de réglage du bit utilisateur apparaît avec un cadre de sélection orange sur le chiffre le plus à gauche.
- Pour réinitialiser le bit utilisateur à [00 00 00 00], sélectionnez [Effacer], puis touchez **[X]**.
- Touchez [Annuler] pour fermer l'écran sans régler le bit utilisateur.

2 Touchez **[▲]** ou **[▼]** pour changer le chiffre si nécessaire.

3 Touchez un autre chiffre que vous souhaitez changer.

4 Changez le reste des chiffres de la même façon.

5 Touchez [OK], puis touchez **[X]**.

NOTES

- Lors de la lecture de séquences vidéo MP4, le bit utilisateur incrusté à la sortie du signal par la prise HD/SD-SDI (**XA35** uniquement) et la prise HDMI a une valeur de 0 est ne peut pas être changée.

Enregistrement audio

Vous pouvez enregistrer le son en utilisant le microphone stéréo intégré, un microphone extérieur en vente dans le commerce (prises INPUT 1/INPUT 2*, prise MIC) ou l'entrée de ligne (prises INPUT 1/INPUT 2*). En utilisant les prises INPUT 1/INPUT 2, vous pouvez sélectionner l'entrée audio indépendamment pour le canal 1 (CH1) et le canal 2 (CH2).

Lors de l'enregistrement de séquences vidéo AVCHD et quand le mode d'enregistrement est réglé sur 28 Mbps LPCM (50.00P) ou 24 Mbps LPCM, vous pouvez profiter de l'enregistrement audio PCM linéaire deux canaux avec une fréquence d'échantillonnage de 48 kHz. La lecture LPCM audio est aussi disponible pour les scènes enregistrées avec ces modes d'enregistrement.

* Disponible uniquement quand la poignée est attachée au caméscope.

Modes de fonctionnement : **CAMERA** **MEDIA** | **AVCHD** **MP4** | **AUTO** **M** **CINEMA**

Enregistrement du son sur le canal 1 (CH1)

Ce caméscope possède beaucoup d'options pratiques pour l'enregistrement du son. Le tableau suivant donne un résumé de la sélection du son enregistré pour le canal 1, qui dépend si la poignée est attachée, de la position du commutateur ON/OFF de la prise INPUT, et si un microphone ou une source audio analogique est connecté à la prise MIC.

Reportez-vous à *Enregistrement du son sur le canal 2 (CH2)*

(☐ 90) pour en savoir plus sur le canal 2.

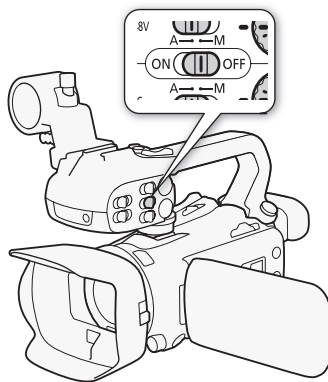

Poignée	Position du commutateur ON/OFF de la prise INPUT	Source audio connectée à la prise MIC	Source audio enregistrée sur le canal 1
Attaché	ON	Oui	Prise INPUT 1
		Non	Prise INPUT 1
	OFF	Oui	Prise MIC
		Non	Microphone intégré
Non attaché	-	Oui	Prise MIC
		Non	Microphone intégré

Connexion d'un microphone extérieur ou d'une source d'entrée audio extérieure au caméscope

Afin d'utiliser le support de microphone et les prises INPUT 1/INPUT 2, la poignée doit être attachée au caméscope. Suivez la procédure ci-dessous pour attacher un microphone (reportez-vous aussi à l'illustration suivante). Pour connecter un appareil extérieur au caméscope, branchez le câble de l'appareil sur la prise souhaitée (4).

- 1 Desserrez la vis de verrouillage du microphone (1), ouvrez le support de microphone et insérez le microphone (2).
- 2 Serrez la vis de verrouillage et faites passer le câble du microphone à travers l'attache de câble sous le support de microphone (3).
- 3 Branchez le câble du microphone dans la prise INPUT souhaitée (4) ou sur la prise MIC (5).

83

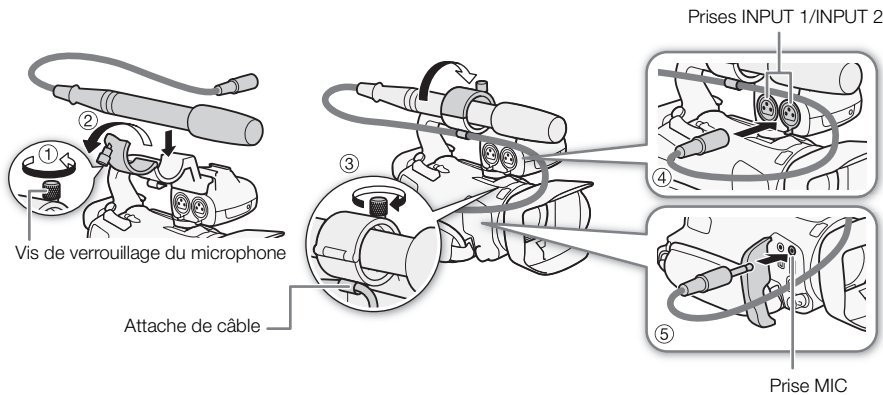

Utilisation du microphone intégré ou d'un microphone extérieur connecté à la prise MIC

Suivez les étapes ci-dessous pour utiliser le microphone intégré ou un microphone extérieur connecté à la prise MIC. Utilisez des microphones à condensateur en vente dans le commerce avec alimentation intégrée et une fiche mini stéréo Ø 3,5 mm.

Réglez le commutateur ON/OFF d'entrée INPUT sur OFF.

- Si vous connectez un microphone sur la prise MIC pendant que le commutateur ON/OFF d'entrée INPUT est réglé sur OFF, le caméscope commute automatiquement du microphone intégré au microphone extérieur.

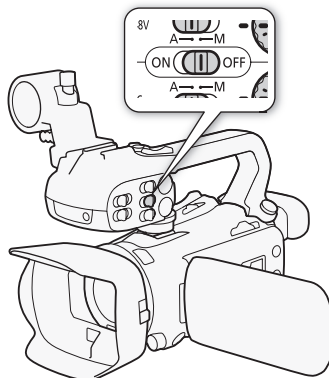

Utilisation du microphone sans fil WM-V1

L'utilisation du microphone sans fil en option WM-V1 vous permet d'enregistrer un son fidèle même lors de l'enregistrement de sujets distants dépassant la plage effective du microphone intégré. Pour en savoir plus sur l'utilisation du WM-V1, reportez-vous au mode d'emploi fourni avec le microphone.

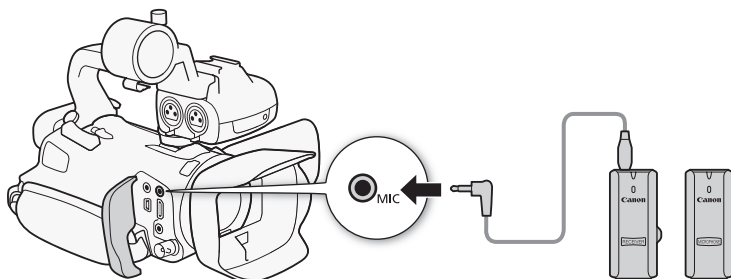

Scènes audio et autres réglages audio

Vous pouvez laisser le caméscope optimiser les réglages audio du microphone intégré en sélectionnant la scène audio qui correspond à votre environnement. Cela améliorera beaucoup la sensation de présence. Vous pouvez aussi sélectionner [🎵 Réglage perso.]* afin d'ajuster les divers réglages audio du caméscope selon vos préférences.

Reportez-vous au tableau suivant pour les réglages utilisés par chaque scène audio.

* Non disponible en mode **AUTO**.

Modes de fonctionnement : **CAMERA** **MEDIA** | **AVCHD** **MP4** | **AUTO** **M** **CINEMA**

1 Ouvrez l'écran de sélection des scènes audio.

[FUNC.] ➤ **AUDIO** Scène audio]

2 Touchez l'option souhaitée, puis touchez [X].

- Quand vous sélectionnez [**🎵 Réglage perso.**], personnalisez les réglages audio selon vos préférences à l'aide des procédures correspondantes (voir les pages de référence dans le tableau suivant).

Options Valeur par défaut

[**🎵 Standard**] Pour enregistrer la plupart des situations. Le caméscope enregistre en utilisant les réglages standards.

[**🎵 Musique**] Pour enregistrer des performances musicales brillantes et des chansons en intérieur.

[**👤 Discours**] Parfait pour l'enregistrement de voix humaines et de dialogues.

[**🌳 Forêt et oiseaux**] Pour enregistrer les oiseaux et les scènes en forêt. Le caméscope capture clairement le son au fur et à mesure.

[**🔊 Réduction de bruit**] Pour enregistrer les scènes tout en réduisant le bruit du vent, des véhicules qui passent ou tout son ambiant similaire. Idéal pour un enregistrement sur la plage ou dans des endroits très bruyants.

[**🎵 Réglage perso.**]* Vous permet d'ajuster les réglages audio à votre goût. Les réglages que vous pouvez ajuster sont le réglage [**🔊 Niveau mic**] dans le menu FUNC. et les réglages suivants dans le menu [**🔊**] : [Protecteur mic intégré], [Atténuation mic intégré], [Réponse fréq. mic intégré] (égalisateur audio) et [Directivité mic. intégré].

Réglages pour chaque scène audio

	[🔊 Niveau mic]	[Atténuation mic intégré]	[Protecteur mic intégré]	[Réponse fréq. mic intégré]	[Directivité mic. intégré]
[🎵 Standard]	[M] (Manuel) : 70	[A] Auto	[H] Auto (élevé)	[NORM] Normal	[NORM] Normal
[🎵 Musique]	[M] (Manuel) : 70	[A] Auto	[L] Auto (faible) <small>Low</small>	[LHB] Plage HF+BF ampl.]	[2ch WIDE] Étendu
[👤 Discours]	[M] (Manuel) : 86	[A] Auto	[H] Auto (élevé)	[MB] Plage MF amplifiée]	[2ch MONO] Monophonique]
[🌳 Forêt et oiseaux]	[M] (Manuel) : 80	[A] Auto	[H] Auto (élevé)	[LC] Filtre passe-haut]	[2ch WIDE] Étendu
[🔊 Réduction de bruit]	[M] (Manuel) : 70	[A] Auto	[H] Auto (élevé)	[LC] Filtre passe-haut]	[2ch MONO] Monophonique]
[🎵 Réglage perso.]	Sélectionné par l'utilisateur				
	(📖 85)	(📖 87)	(📖 86)	(📖 88)	(📖 88)

NOTES

- [**🎵 Réglage perso.**] n'est pas disponible en mode [**AUTO**]. Après avoir réglé [**AUDIO Scène audio**] sur [**🎵 Réglage perso.**], si le caméscope est réglé sur le mode [**AUTO**], ce réglage change sur [**🎵 Standard**].

Niveau d'enregistrement audio

Vous pouvez régler le niveau d'enregistrement audio du microphone intégré ou d'un microphone extérieur connecté à la prise MIC. Vous pouvez afficher l'indicateur de niveau audio pendant l'enregistrement.

Modes de fonctionnement : CAMERA MEDIA | AVCHD MP4 | AUTO M CINEMA

✓ À VÉRIFIER

- Réglez [AUDIO Scène audio] sur [🎵 Réglage perso.] (📖 84).

1 Affichez l'écran de réglage manuel du niveau d'enregistrement audio.

[FUNC.] ➤ [🔊 Niveau micro] ➤ [M] (manuel)

- L'indicateur de niveau audio et le niveau d'enregistrement audio apparaissent sur l'écran.
- Touchez [A] (automatique) pour retourner en mode de réglage automatique du niveau d'enregistrement audio.

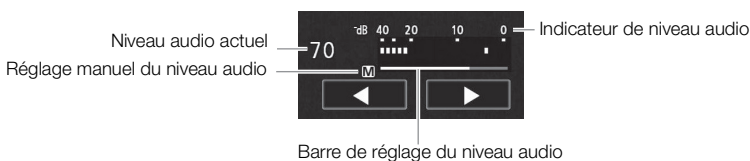

2 Touchez de façon continue [◀] ou [▶] pour régler le niveau d'enregistrement audio comme vous le souhaitez.

- En règle générale, réglez le niveau d'enregistrement audio de façon que l'indicateur de niveau audio aille jusqu'à la droite du repère 18 dB (une marque à la droite de la marque 20 dB) uniquement de temps en temps.

3 Touchez [X] pour verrouiller le niveau d'enregistrement audio au niveau actuel.

Pour afficher l'indicateur de niveau audio

Habituellement, l'indicateur de niveau audio est affiché uniquement après avoir mis en service le réglage manuel du niveau d'enregistrement audio. Vous pouvez choisir de l'afficher également quand le niveau audio est ajusté automatiquement.

1 Ouvrez l'écran de niveau d'enregistrement audio automatique.

[FUNC.] ➤ [🔊 Niveau micro] ➤ [A] (automatique)

2 Touchez [Indicateur niveau audio], puis touchez [X].

i NOTES

- Quand l'indicateur de niveau audio atteint le point rouge (0 dB), le son peut être déformé.
- Nous recommandons d'utiliser un casque d'écoute pour contrôler le niveau sonore lors du réglage du niveau d'enregistrement audio ou quand l'atténuateur de microphone est en service.

Filtre anti-vent (microphone intégré)

Le caméscope réduit automatiquement le bruit de fond du vent lors d'un enregistrement en extérieur. Vous pouvez sélectionner l'un des deux niveaux disponibles ou désactiver la fonction anti-vent auto.

Modes de fonctionnement : CAMERA MEDIA | AVCHD MP4 | AUTO M CINEMA

 À VÉRIFIER

- Réglez [AUDIO Scène audio] sur [🎵 Réglage perso.] (📖 84).

1 Ouvrez l'écran [Protecteur mic intégré].

[FUNC.] ➤ [MENU] ➤  ➤ [Protecteur mic intégré]

2 Touchez l'option souhaitée, puis touchez [X].

Options (👆 Valeur par défaut)

[H Auto (élevé)]* Le caméscope active automatiquement le filtre anti-vent du microphone intégré à un niveau élevé, quand c'est nécessaire.

[L Auto (faible)]  Le caméscope active automatiquement le filtre anti-vent du microphone intégré à un niveau faible, quand c'est nécessaire.

[OFF Off]  Le filtre anti-vent du microphone intégré est désactivé en permanence.

 NOTES

- Certains sons de basse fréquence sont aussi supprimés en même temps que le son du vent. Si vous enregistrez dans des endroits non venteux ou si vous voulez enregistrer des sons à basse fréquence, nous vous recommandons de régler [Protecteur mic intégré] sur **[OFF Off]** .

Atténuateur de microphone (microphone intégré)

Si le niveau audio est trop élevé et que les sons sont déformés pendant l'enregistrement avec le microphone intégré, activez l'atténuateur de microphone (12 dB).

Modes de fonctionnement :   |   |   

 À VÉRIFIER

- Réglez [AUDIO Scène audio] sur [🎵 Réglage perso.] (📖 84).

1 Ouvrez l'écran [Atténuation mic intégré].

[FUNC.] ➤ [MENU] ➤  ➤ [Atténuation mic intégré]

2 Touchez l'option souhaitée, puis touchez [X].

Options (👆 Valeur par défaut)

[A Auto]* Si nécessaire, le caméscope met automatiquement en service l'atténuateur du microphone intégré pour obtenir un niveau d'enregistrement audio optimal de façon à ce que le niveau audio élevé ne soit pas déformé.

[ON On] L'atténuateur de microphone intégré est à chaque fois mis en service pour reproduire plus fidèlement les dynamiques du son. **[ATT]** apparaît sur l'écran.

[OFF Off] L'atténuateur du microphone intégré est désactivé en permanence. **[AOff]** apparaît sur l'écran.

Égalisateur audio (microphone intégré)

Vous pouvez utiliser l'égalisateur audio pour régler les niveaux sonores en ciblant spécifiquement la plage de fréquences hautes ou basses, et en sélectionnant l'un des 3 niveaux disponibles.

Modes de fonctionnement :   |   |   



À VÉRIFIER

- Réglez [AUDIO Scène audio] sur [♪ Réglage perso.] (📖 84).

1 Ouvrez l'écran [Réponse fréq. mic intégré].

[FUNC.] ➤ [MENU] ➤  ➤ [Réponse fréq. mic intégré]

2 Touchez l'option souhaitée, puis touchez [X].

Options (* Valeur par défaut)

 **Normal** ♦ Convient aux sons équilibrés lors de conditions d'enregistrement normal.

 **Plage BF amplifiée** Accentue la plage des basses fréquences pour produire un son plus puissant.

 **Filtre passe-haut** Filtre la plage des basses fréquences pour réduire le bruit du vent soufflant, du moteur d'une voiture et de tous les sons similaires.

 **Plage MF amplifiée** Pour l'enregistrement de voix humaines et de dialogues.

 **Plage HF+BF ampl.** Par exemple, pour l'enregistrement de musique en direct ou la capture claire de caractéristiques sonores spéciales de divers instruments.

Directivité du microphone (microphone intégré)

Vous pouvez changer la directionnalité du microphone intégré pour avoir plus de contrôle sur l'enregistrement du son.

Modes de fonctionnement :   |   |   



À VÉRIFIER

- Réglez [AUDIO Scène audio] sur [♪ Réglage perso.] (📖 84).



1 Ouvrez l'écran [Directivité mic. intégré].

[FUNC.] ➤ [MENU] ➤  ➤ [Directivité mic. intégré]

2 Touchez l'option souhaitée, puis touchez [X].

Options (* Valeur par défaut)

 **Monophonique** Enregistrement monophonique qui accentue le son provenant de l'avant du caméscope/microphone.

 **Normal** ♦ Enregistrement stéréo standard, un juste milieu entre les réglages  Étendu et  Monophonique].

 **Étendu** Enregistrement stéréo du son ambiant sur une zone plus étendue qui ajoute une sensation de présence sur l'image.

 **Zoom** Enregistrement stéréo avec le son associé à la position du zoom. Plus le sujet sur l'écran apparaît grand, plus le son sera fort.

Commutation de l'entrée (prise MIC)

Vous pouvez commuter l'entrée de la prise MIC selon que vous utilisez un microphone extérieur ou une source audio extérieure, telle qu'un lecteur audio numérique. Cette procédure n'est pas nécessaire pour le microphone sans fil optionnel WM-V1.

Modes de fonctionnement : **CAMERA** **MEDIA** | **AVCHD** **MP4** | **AUTO** **M** **CINEMA**

1 Ouvrez l'écran [Entrée prise MIC].

[FUNC.] ➤ [MENU] ➤  ➤ [Entrée prise MIC]

2 Touchez [**LINE** Audio externe] ou [**MIC** Microphone] puis touchez [**X**].

89

Atténuateur de microphone (Prise MIC)

Vous pouvez activer l'atténuateur de microphone (20 dB) pour un microphone connecté à la prise MIC pour éviter que le son soit déformé si le niveau audio est trop élevé.

Modes de fonctionnement : **CAMERA** **MEDIA** | **AVCHD** **MP4** | **AUTO** **M** **CINEMA**

1 Ouvrez l'écran [Atténuation MIC].

[FUNC.] ➤ [MENU] ➤  ➤ [Atténuation MIC]

2 Touchez l'option souhaitée, puis touchez [**X**].

Options (↑ Valeur par défaut)

[A Auto]↑ Si nécessaire, le caméscope met automatiquement en service l'atténuateur de microphone pour obtenir un niveau d'enregistrement audio optimal de façon à ce que le niveau audio élevé ne soit pas déformé.

[ON On] L'atténuateur de microphone est à chaque fois mis en service pour reproduire plus fidèlement les dynamiques du son. **ATT** apparaît sur l'écran.

[OFF Off] L'atténuateur du microphone est désactivé en permanence. **AOff** apparaît sur l'écran.

Filtre passe-haut (Prise MIC)

Quand vous enregistrez en utilisant un microphone connecté à la prise MIC, vous pouvez activer le filtre passe-haut pour réduire le son du vent soufflant, du bruit du moteur d'une voiture et des sons ambiants similaires.

Modes de fonctionnement : **CAMERA** **MEDIA** | **AVCHD** **MP4** | **AUTO** **M** **CINEMA**

1 Ouvrez l'écran [Passe-haut MIC].

[FUNC.] ➤ [MENU] ➤  ➤ [Passe-haut MIC]

2 Touchez [**ON** On] puis touchez [**X**].

Utilisation de l'entrée de ligne ou d'un microphone extérieur connecté à la prise INPUT

Suivez les étapes ci-dessous pour utiliser un microphone extérieur connecté à une prise INPUT.

- 1 Réglez le commutateur ON/OFF d'entrée INPUT sur ON.
- 2 Réglez les commutateurs de sensibilité pour INPUT 1/ INPUT 2 sur LINE ou MIC.

- Pour alimenter un microphone nécessitant une alimentation fantôme, positionnez le commutateur sur MIC+48V à la place. Assurez-vous de connecter d'abord le microphone, avant de mettre l'alimentation fantôme en service. Laissez le microphone connecté pour mettre hors service l'alimentation fantôme.

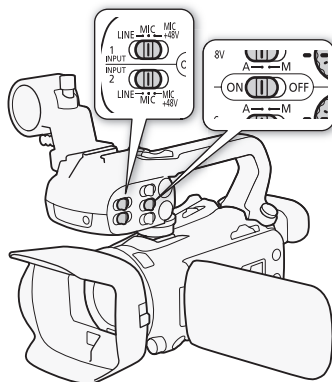

Enregistrement du son sur le canal 2 (CH2)

Vous pouvez sélectionner la source audio enregistrée sur le canal 2.

- 1 Ouvrez l'écran [Entrée CH2].

[FUNC.] ➤ [MENU] ➤ [📺] ➤ [Entrée CH2]

- 2 Touchez l'option souhaitée, puis touchez [X].

Options (* Valeur par défaut)

[INPUT1] INPUT 1 L'entrée du signal audio par la prise INPUT 1 est enregistrée sur le canal 1 et le canal 2. Vous pouvez utiliser ce réglage lors de l'enregistrement du son dans un but de sauvegarde.

[INPUT2] INPUT 2 L'entrée du signal audio par la prise INPUT 2 est enregistrée sur le canal 2 tandis que le signal audio entrant par la prise INPUT 1 est enregistré sur le canal 1.

[INT/MIC] Mic intégré/MIC Le son capturé par le microphone intégré ou l'entrée du signal audio de la prise MIC est enregistré sur le canal 2 tandis que l'entrée du signal audio par la prise INPUT est enregistrée sur le canal 1. Vous pouvez utiliser ce réglage lors de l'enregistrement du son dans un but de sauvegarde.

i NOTES

- Même si vous sélectionnez **[INPUT1] INPUT 1**, le niveau d'enregistrement audio est déterminé par le commutateur de niveau audio et la bague pour INPUT 2.
- Si vous sélectionnez **[INT/MIC] Mic intégré/MIC**, le caméscope enregistre le son monophonique. Dans ce cas, [AUDIO Scène audio] est réglé sur [STD Standard].

Niveau d'enregistrement audio (prises INPUT)

Vous pouvez régler le niveau d'enregistrement audio pour l'entrée audio sur automatique ou manuel indépendamment pour chaque canal. De plus, quand vous ajustez le niveau d'enregistrement manuellement, vous pouvez aussi régler le niveau (entre $-\infty$ et 18 dB) indépendamment pour chaque canal.

1 Réglez le commutateur de niveau audio du canal souhaité sur A (auto) ou M (manuel)

- Si vous réglez le commutateur sur A, le niveau audio est ajusté automatiquement et vous n'avez pas besoin de réaliser le reste de la procédure. Si vous positionnez le commutateur sur M, continuez la procédure pour régler le niveau d'enregistrement audio.

2 Tournez la bague de niveau audio correspondante.

- Comme référence, MIN correspond à $-\infty$, la marque la plus large au milieu de la bague correspond à 0 dB, et MAX correspond à +18 dB.
- En règle générale, réglez le niveau d'enregistrement audio de façon que l'indicateur de niveau audio aille jusqu'à la droite du repère 18 dB (une marque à la droite de la marque 20 dB) uniquement de temps en temps.

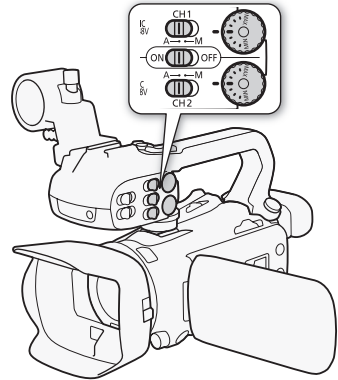

91

i NOTES

- Quand l'indicateur de niveau audio atteint le point rouge (0 dB), le son peut être déformé.
- Si l'indicateur de niveau audio est normal mais que le son est déformé, activez l'atténuateur de microphone (☐ 92).
- Nous recommandons d'utiliser un casque d'écoute pour contrôler le niveau sonore lors du réglage du niveau d'enregistrement audio ou quand l'atténuateur de microphone est en service.
- Lors de l'utilisation de l'ajustement automatique, si INPUT 1 et INPUT 2 sont tous les deux réglés sur la même entrée audio (microphone extérieur ou microphone intégré), vous pouvez utiliser le réglage [Liaison ALC INPUT] pour lier l'ajustement du niveau audio des deux canaux.
- Si au moins un des canaux est réglé sur l'ajustement manuel, vous pouvez activer le limiteur de crête audio avec le réglage [Limiteur INPUT 1/2]. Quand il est activé, **LIMIT** apparaît sur l'écran et le limiteur de crête audio limite l'amplitude des signaux d'entrée audio quand ils dépassent -6 dBFS.

Ajustement de la sensibilité du microphone (prises INPUT)

Vous pouvez ajuster la sensibilité de l'entrée des prises INPUT 1 et INPUT 2.

✓ À VÉRIFIER

- Réglez le commutateur de sensibilité de la prise INPUT souhaitée sur MIC ou MIC+48V.

1 Ouvrez le sous-menu de sensibilité de la prise INPUT souhaitée.

[FUNC.] ➤ [MENU] ➤ [Liaison ALC INPUT] ➤ [Ajustage mic INPUT 1] ou [Ajustage mic INPUT 2]

2 Touchez le niveau souhaité, puis touchez [X].

- Les niveaux de sensibilité disponibles sont +12 dB, +6 dB, 0 dB, -6 dB et -12 dB.

Activation de l'atténuateur de microphone (prises INPUT)

Vous pouvez activer l'atténuateur de microphone (20 dB) pour les microphones connectés aux prises INPUT 1 et INPUT 2 pour éviter que le son soit déformé si le niveau audio est trop élevé.



À VÉRIFIER

- Réglez le commutateur de sensibilité de la prise INPUT souhaitée sur MIC ou MIC+48V.

1 Ouvrez le sous-menu de l'atténuateur de microphone de la prise INPUT souhaitée.

[FUNC.] ➤ [MENU] ➤  ➤ [Att. mic INPUT 1] ou [Att. mic INPUT 2]

2 Touchez [**ON** On] puis touchez [**X**].

Utilisation d'un casque d'écoute

Utilisez un casque d'écoute pour la lecture ou pour vérifier le niveau audio pendant l'enregistrement. La procédure suivante explique comment ajuster le volume.

Modes de fonctionnement : **CAMERA** **MEDIA** | **AVCHD** **MP4** | **AUTO** **M** **CINEMA**

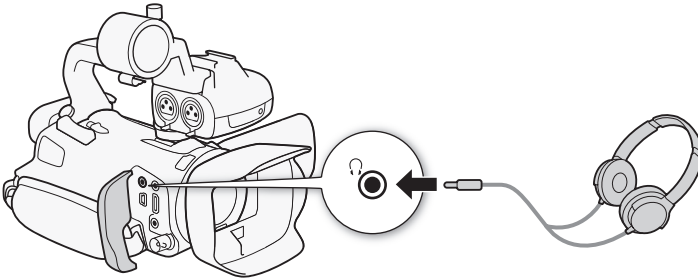

1 Ouvrez l'écran [Volume casque].

[FUNC.] ➤ [MENU] ➤ [] ➤ [Volume casque]

- Toucher [FUNC.] est nécessaire uniquement lorsque la procédure est réalisée en mode **CAMERA**.

2 Touchez [] ou [] pour ajuster le volume puis touchez [X].

- Vous pouvez aussi faire glisser votre doigt sur la barre de volume.

Pour régler le volume pendant la lecture

Pendant la lecture, ajustez le volume du casque de la même façon que vous ajustez le volume des enceintes (105).

! IMPORTANT

- Lors de l'utilisation du casque d'écoute, assurez-vous de réduire le volume à un niveau approprié.

i NOTES

- Utilisez un casque d'écoute en vente dans le commerce, avec une mini prise de Ø 3,5 mm.
- Quand vous contrôlez le son, vous pouvez choisir de synchroniser le signal audio avec le signal vidéo ou de contrôler le son en temps réel. Utilisez le réglage [] ➤ [Retard d'écran] pour sélectionner la méthode. Notez que le contrôle du son en temps réel génère un léger retard. Cependant, quel que soit le réglage, les signaux audio et vidéo enregistrés seront synchronisés.

Barres de couleur/Signal de référence audio

Le caméscope peut sortir et enregistrer les barres de couleur et un signal audio de référence de 1 kHz, et les sortir par la prise HDMI OUT, la prise AV OUT, la prise HD/SD-SDI (**X435** uniquement) et la prise  (casque) (signal de référence audio uniquement).

Modes de fonctionnement :   |   |   

Enregistrement des barres de couleur

Vous pouvez choisir entre les barres de couleur EBU et les barres de couleur de définition standard SMPTE.

1 Ouvrez le menu [Barres de couleur].

[FUNC.] ➤ [MENU] ➤  ➤ [Barres de couleur]

2 Touchez l'option souhaitée, puis touchez [X].

- Les barres de couleur sélectionnées apparaissent sur l'écran et sont enregistrées quand vous appuyez sur .



Enregistrement d'un signal de référence audio

Le caméscope peut sortir un signal de référence audio de 1 kHz avec les barres de couleur.

1 Ouvrez le sous-menu [Ton. 1 kHz].

[FUNC.] ➤ [MENU] ➤  ➤ [Ton. 1 kHz]



2 Sélectionnez le niveau souhaité, puis touchez [X].

- Les niveaux disponibles sont -12 dB, -18 dB et -20 dB.
- Sélectionnez  Off] pour couper le signal.
- Le signal est sorti au niveau sélectionné et est enregistré quand vous appuyez sur .

Instantané vidéo

Enregistrez une série de courtes scènes. Pour enregistrer une scène d'instantané vidéo, attribuez d'abord une touche à [ Instant. vidéo].

Modes de fonctionnement :   |   |   

1 Réglez une touche attribuable sur [ Instant. vidéo] ( 101).



2 Appuyez sur la touche attribuable pour activer le mode d'instantané vidéo.

-  (la longueur par défaut d'une scène d'instantané vidéo) apparaît sur l'écran.
- Appuyez de nouveau sur la touche pour désactiver le mode d'instantané vidéo.

3 Appuyez sur .

- Le caméscope enregistre pendant quelques secondes, puis retourne automatiquement en mode d'attente d'enregistrement.
- Quand le caméscope s'arrête d'enregistrer, l'écran devient provisoirement noir comme si le déclencheur avait été pressé.

NOTES

- La durée par défaut d'une scène d'instantané vidéo est de 4 secondes, mais vous pouvez la changer sur 2 ou 8 secondes avec le réglage   [Durée instantané vidéo].
- Les actions suivantes désactiveront le mode d'instantané vidéo :
 - mettre le caméscope hors tension.
 - changer le mode de fonctionnement du caméscope.
 - changement de format de séquence vidéo ou de vitesse séquentielle.

Préenregistrement

Le caméscope démarre l'enregistrement 3 secondes avant l'activation de **[START/STOP]**, vous avez ainsi la garantie de ne pas manquer une prise de vue importante. C'est particulièrement pratique quand il est difficile de prévoir le moment du démarrage de l'enregistrement.

Par défaut, la fonction de préenregistrement est affectée à la touche attribuable 2.

Modes de fonctionnement : **[CAMERA]** **[MEDIA]** | **[AVCHD]** **[MP4]** | **[AUTO]** **[M]** **[CINEMA]**

1 Appuyez sur **[PRE REC]**.

-  apparaît sur l'écran.
- Appuyez de nouveau sur **[PRE REC]** pour mettre hors service le préenregistrement.

2 Appuyez sur **[START/STOP]**.

- La scène enregistrée dans la carte mémoire démarre 3 secondes avant que vous appuyiez sur **[START/STOP]**.

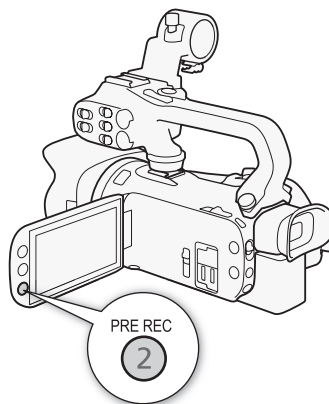

NOTES

- Le caméscope n'enregistre pas l'intégralité des 3 secondes précédant l'activation de **[START/STOP]** si vous appuyez sur cette touche moins de 3 secondes après la mise en service de la fonction de préenregistrement ou la fin de l'enregistrement précédent.
- L'une quelconque des actions suivantes met la fonction de préenregistrement hors service.
 - Laisser le caméscope sans opération pendant 1 heure.
 - Changement du mode de fonctionnement du caméscope.
 - Activer les instantanés vidéo.
 - Toucher n'importe quelle touche de commande suivante du menu FUNC. : **[MENU]**, **[Prog. Enregistr.]**, **[WB Balance des blancs]**, **[AGC Limite AGC]**, **[AUDIO Scène audio]** ou **[Stabilisateur image]**.
 - Changement du réglage **[Effets d'image]** ➤ **[Aspects]**

Affichage sur l'écran et code de données

Vous pouvez mettre en ou hors service la plupart des affichages.

Modes de fonctionnement : **CAMERA** **MEDIA** | **AVCHD** **MP4** | **AUTO** **M** **CINEMA**

Appuyez à plusieurs reprises sur **[DISP.]** pour activer/désactiver les affichages à l'écran comme suit :

Mode **CAMERA** :

- Tous les affichages activés
- Marques sur l'écran¹
- Affichages désactivés

Mode **MEDIA**² :

- Uniquement le code de données activé
- Tous les affichages activés

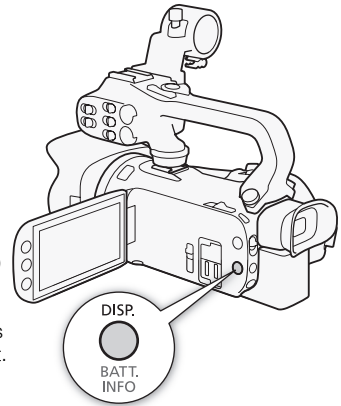

¹ Les marques sur l'écran sont affichés uniquement quand  [Marques sur l'écran] est réglé sur une autre option que **[OFF Off]**.

² Appuyer sur **[DISP.]** a le même effet que toucher l'écran. Pendant l'affichage d'une seule photo et pendant la lecture d'une scène, les commandes de lecture sont affichées seulement momentanément.



À propos du code de données

Avec chaque scène ou photo enregistrée, le caméscope conserve un code de données (date/heure de l'enregistrement, informations sur les réglages du caméscope, etc.).

Vous pouvez sélectionner l'information à afficher avec le réglage  /   [Code de données].

Enregistrement infrarouge

Ce caméscope a la capacité de prendre des séquences vidéo dans des environnements sombres en utilisant l'éclairage infrarouge du caméscope et d'autres sources de lumière infrarouge. De plus, vous pouvez sélectionner si les zones plus lumineuses de l'image apparaissent en vert ou en blanc. Pour utiliser l'éclairage infrarouge, réglez une touche attribuable sur [☀️ Voyant IR] ou utilisez le menu, comme décrit ci-dessous. Veuillez à attacher la poignée au caméscope à l'avance.

Modes de fonctionnement : CAMERA MEDIA | AVCHD MP4 | AUTO M CINEMA

Activation du mode infrarouge

Suivez la procédure ci-dessous pour régler le caméscope sur le mode infrarouge (IR) et réglez la couleur des hautes lumières de l'image.

- 1 Positionnez le commutateur INFRARED sur ON.
 - **IR** et **OFF** apparaissent sur l'écran.
- 2 Ouvrez l'écran [Couleur enreg. IR] pour sélectionner une couleur.

[FUNC.] ➤ [MENU] ➤ [📺] ➤ [Couleur enreg. IR]
- 3 Touchez [**WHITE** Blanc] ou [**GREEN** Vert] puis touchez [X].
- 4 Réglez une touche attribuable sur [☀️ Voyant IR] (📖 101).
- 5 Appuyez sur la touche attribuable pour allumer l'éclairage infrarouge intégré.
 - Vous pouvez aussi utiliser le réglage [📺] ➤ [Voyant IR].
 - **OFF** change sur **ON**.

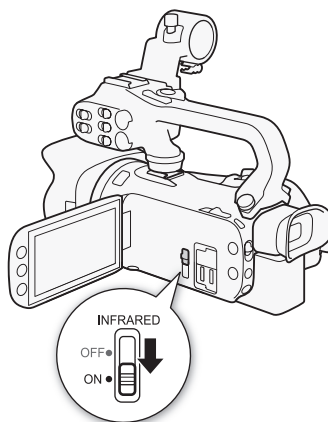

i NOTES

- Quand le caméscope est en mode infrarouge, les ajustements suivants sont réalisés automatiquement.
 - Le gain, la vitesse d'obturation et l'ouverture sont réglés sur les niveaux automatiques.
 - Autofocus est activé. Cependant, vous pouvez changer le mode de mise au point sur la mise au point manuelle.
 - Les réglages suivants ne peuvent pas être changés : Limite AGC, Balance des blancs, Effets d'image, Exposition, Correction du contre-jour, Programmes d'enregistrement et Détection visage et suivi. De plus, [**LAF** Instant AF] et [**MAF** AF moyen] ne peuvent pas être réglés pour le mode AF.
 - Les filtres ND ne sont pas disponibles.
- En fonction de la source d'éclairage, l'autofocus peut ne pas bien fonctionner pendant un zoom.
- Quand le caméscope est commuté en mode infrarouge, ne dirigez pas l'objectif vers de fortes sources d'éclairage ou de chaleur. La sensibilité du caméscope à de telles sources est plus élevée que lors d'une prise de vue vidéo ordinaire. S'il y a de telles sources sur l'image avant de commuter le caméscope sur le mode infrarouge, protégez d'abord l'objectif.

Utilisation du récepteur GP-E2 GPS

Quand vous attachez le récepteur GP-E2 GPS en option au caméscope, vous pouvez obtenir les informations GPS et les ajouter à vos séquences vidéo et vos photos. Pour en savoir plus sur la fixation et l'utilisation du récepteur, reportez-vous aussi au mode d'emploi du récepteur.

Modes de fonctionnement : **CAMERA** **MEDIA** | **AVCHD** **MP4** | **AUTO** **M** **CINEMA**

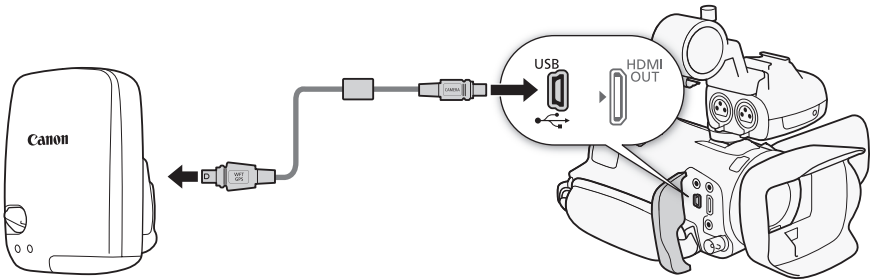

Lors de la connexion du récepteur GP-E2 GPS au caméscope, utilisez le câble de connexion fourni avec le récepteur.

Après la connexion du récepteur, nous recommandons d'attacher le récepteur à la poignée ou à l'étui de transport fourni avec le récepteur.

! IMPORTANT

- Dans certains pays et régions, l'utilisation du GPS pouvant être limitée, veillez à respecter les lois et réglementations de votre pays ou région. Soyez particulièrement prudent lorsque vous voyagez à l'étranger.
- Faites preuve de prudence avant d'utiliser les fonctions GPS dans des endroits où le fonctionnement d'appareils électroniques est soumis à des restrictions.
- Vous pouvez être repéré ou identifié par des tiers grâce aux données d'emplacement de vos photos ou vidéos géomarkées. Soyez prudent lorsque vous partagez ces images avec des tiers, par exemple, lorsque vous les publiez en ligne sur des sites où de nombreuses personnes peuvent les voir.
- La réception du signal GPS peut prendre du temps.
- Ne laissez jamais le récepteur près d'un appareil présentant un champ magnétique fort tel qu'un aimant ou un moteur électrique.

i NOTES

- Le caméscope n'est pas compatible avec les fonctions de compas numérique et d'intervalle de position du récepteur. De plus, [Appliquer] n'est pas disponible pour [📍] ➡ [Réglage heure auto par GPS].
- L'heure du récepteur GPS est réglée une fois que le récepteur est attaché au caméscope. Pendant l'enregistrement de séquences vidéo ou quand Navigateur Distant est activé, l'heure n'est pas réglée.
- Vous ne pouvez pas ajouter les informations GPS aux types suivants d'enregistrement.
 - Photos capturées à partir d'une séquence vidéo.
 - Séquences vidéo MP4 converties à partir d'une autre séquence vidéo.
- Les informations GPS ajoutées aux séquences vidéo AVCHD ne peuvent pas être supprimées avec le caméscope ou le logiciel Data Import Utility.

4 Personnalisation

Touche et bague CUSTOM

Vous pouvez affecter à **CUSTOM** et à la bague CUSTOM une des multiples fonctions utilisées le plus souvent. Vous pouvez alors ajuster la fonction sélectionnée en utilisant **CUSTOM** et la bague CUSTOM, sans avoir besoin d'accéder au menu.

Modes de fonctionnement : **CAMERA** **MEDIA** | **AVCHD** **MP4** | **AUTO** **M** **CINEMA**

1 Ouvrez l'écran [Touche & bague CUSTOM].

[FUNC.] ➤ [MENU] ➤  ➤ [Touche & bague CUSTOM]

2 Touchez l'option souhaitée, puis touchez [X].

Options (* Valeur par défaut)

[Tv / Av] Quand vous réglez le programme d'enregistrement sur **[Tv** Priorité vitesse] ou **[Av** Priorité ouverture], vous pouvez ajuster la valeur de la vitesse d'obturation ou de l'ouverture avec la bague CUSTOM.

[M Exposit. manuelle] Quand vous réglez le programme d'enregistrement sur **[M** Exposit. manuelle], appuyez répétitivement sur **CUSTOM** pour basculer entre la valeur d'ouverture, la vitesse d'obturation et le gain. Ensuite, utilisez la bague CUSTOM pour ajuster le réglage.

[AGC Limite AGC] Ajuste la limite AGC. Appuyez sur **CUSTOM** pour afficher la valeur actuelle de la limite AGC, puis utilisez la bague CUSTOM pour l'ajuster.

[Exposition]* Lors de l'utilisation d'un programme d'enregistrement autre que **[Feu d'artifice]** ou **[M** Exposit. manuelle], vous pouvez compenser l'exposition automatique réglée par le caméscope. Appuyez sur **CUSTOM** pour afficher la valeur de compensation d'exposition, puis utilisez la bague CUSTOM pour l'ajuster.

[Off Off] Utilisez ce réglage si vous ne souhaitez pas utiliser **CUSTOM** ou la bague CUSTOM.

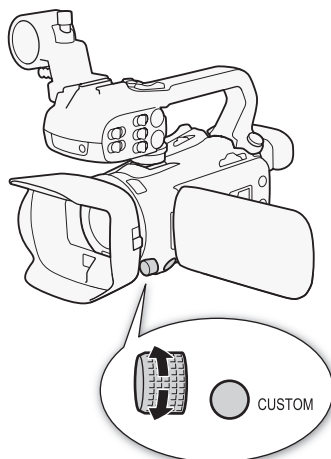

NOTES

- À la place de la procédure ci-dessus, vous pouvez maintenir pressée **CUSTOM** pour afficher un menu rapide des options. Utilisez la bague CUSTOM pour sélectionner une option et appuyez sur **CUSTOM**.

Touches attribuables

Le caméscope possède 5 touches pratiques auxquelles vous pouvez affecter diverses fonctions. En affectant les fonctions les plus souvent utilisées, vous pouvez y accéder rapidement en appuyant sur une seule touche.

Modes de fonctionnement : **CAMERA** **MEDIA** | **AVCHD** **MP4** | **AUTO** **M** **CINEMA**

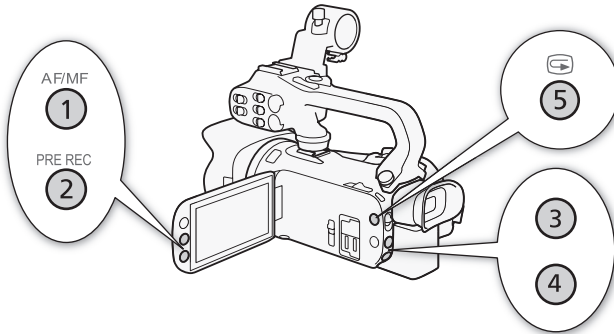

Changement de la fonction attribuée

1 Ouvrez l'écran de sélection pour la touche attribuable souhaitée.

[FUNC.] ➤ [MENU] ➤ [] ➤ Sélectionnez de [Attribuer Bouton 1] à [Attribuer Bouton 5]

2 Sélectionnez l'option souhaitée, puis touchez [X].

Options

[IS] **IS optimisé*** Met en/hors service la fonction Powered IS (66).

[*] **BLC tirs activé*** Met la correction de contre-jour en/hors service (72).

[AF] **AF sur visage*** Met en/hors service la mise au point automatique uniquement sur les visages (60).

[] **Instant. Vidéo** Met en/hors service les instantanés vidéo (95).

[WB] **Priorité NB*** Met en/hors service la priorité à la balance des blancs (158).

[] **Préenregistrement** Met le préenregistrement en/hors service (96). Réglage par défaut pour la touche attribuable 2.

[*] **Voyant IR**** Met l'éclairage infrarouge en/hors service (98).

[CH/CH] **CH de sortie audio**** Commute le canal de sortie audio entre CH1/CH2, CH1/CH1, CH2/CH2 et All/All (115).

[AF/MF] **AF/MF*** Commute entre l'autofocus et la mise au point manuelle (56). Réglage par défaut pour la touche attribuable 1.

[REVIEW] **Contrôle enreg.** Permet de vérifier la dernière scène enregistrée (47). Réglage par défaut pour la touche attribuable 5.

[FUNC.] **Prog. Enregistr.*** Fonctionne de la même façon que la sélection de [Prog. Enregistr.] (68, 70, 75) dans le menu FUNC.

[FUNC. BLC tjrs activé]* Fonctionne de la même façon que la sélection de [***👤** BLC tjrs activé] (📖 72) dans le menu FUNC.

[FUNC. Balance des blancs]* Fonctionne de la même façon que la sélection de [**WB** Balance des blancs] (📖 73) dans le menu FUNC.

[FUNC. Limite AGC]* Fonctionne de la même façon que la sélection de [**AGC** Limite AGC] (📖 67) dans le menu FUNC.

[FUNC. Mise au point]* Fonctionne de la même façon que la sélection de [**👁** Mise au point] (📖 56) dans le menu FUNC.

[FUNC. Exposition.]* Fonctionne de la même façon que la sélection de [**📷** Exposition] (📖 70) dans le menu FUNC.

[FUNC. Scène audio] Fonctionne de la même façon que la sélection de [**AUDIO** Scène audio] (📖 84) dans le menu FUNC.

[FUNC. Niveau micro]* Fonctionne de la même façon que la sélection de [**🔊** Niveau micro] (📖 85) dans le menu FUNC.

[FUNC. Zoom] Fonctionne de la même façon que la sélection de [**🔍** Zoom] (📖 61) dans le menu FUNC.

[FUNC. Stabilisateur image]* Fonctionne de la même façon que la sélection de [Stabilisateur image] (📖 66) dans le menu FUNC.

[FUNC. Effets d'image]* Fonctionne de la même façon que la sélection de [Effets d'image] (📖 77) dans le menu FUNC.

[FUNC. Navigateur Distant] Fonctionne de la même façon que la sélection de [**📶** Navigateur Distant] (📖 130) dans le menu FUNC.

[OFF Off] N'affecte aucune fonction à la touche attribuable. Réglage par défaut de la touche attribuable 3 et de la touche attribuable 4.

* Même si cette fonction est attribuée à une touche attribuable en mode [**M**] ou [**CINEMA**], la touche ne fonctionne pas si vous réglez le caméscope sur le mode [**AUTO**].

** Nécessite que la poignée soit attachée à l'avance.

Utilisation d'une touche attribuable

Après avoir affecté une fonction à une des touches, appuyez sur la touche pour activer la fonction.



Sauvegarde et chargement des réglages de menu

Après avoir ajusté les filtres cinéma et les autres réglages du menu FUNC. et des menus de configuration, vous pouvez sauvegarder ces réglages sur une carte mémoire. Vous pouvez charger ces réglages plus tard sur un autre caméscope XA35 ou XA30 et ainsi l'utiliser exactement de la même façon.



Modes de fonctionnement :   |   |   

Sauvegarde des réglages de menu sur une carte mémoire

Les réglages du menu doivent être sauvegardés sur la carte mémoire **B**. Si la carte mémoire contient déjà des réglages de menu, ces réglages seront écrasés.

- 1 Insérez une carte mémoire dans la fente de carte mémoire **B**.
- 2 Ouvrez l'écran [Sauv. réglag. de menu **B**].
[FUNC.] ➤ [MENU] ➤  ➤ [Sauv. réglag. de menu **B**]
 - Toucher [FUNC.] est nécessaire uniquement lorsque la procédure est réalisée en mode .
- 3 Touchez [Enregistrer] puis touchez [Oui].
 - Les réglages actuels sont sauvegardés sur la carte mémoire.
- 4 Touchez [OK], puis touchez [**X**].

Chargement des réglages de menu à partir d'une carte mémoire

- 1 Insérez une carte mémoire avec des réglages de menu dans la fente de carte mémoire **B**.
- 2 Ouvrez l'écran [Sauv. réglag. de menu **B**].
[FUNC.] ➤ [MENU] ➤  ➤ [Sauv. réglag. de menu **B**]
 - Toucher [FUNC.] est nécessaire uniquement lorsque la procédure est réalisée en mode .
- 3 Touchez [Charger] puis touchez [Oui].
 - Après le remplacement des réglages actuels du caméscope par les réglages sauvegardés sur la carte mémoire, l'écran devient noir momentanément et le caméscope redémarre.

NOTES

- Les caméscope peut charger les réglages à partir d'autres caméscopes XA35 et XA30. Après le chargement des réglages, les réglages communs aux deux caméscopes sont écrasés tandis que les réglages non communs retournent aux valeurs par défaut.

5 Lecture

Lecture de séquences vidéo

Cette section explique comment lire les scènes. Pour en savoir plus sur la lecture des scènes en utilisant un moniteur extérieur, reportez-vous à *Connexion d'un moniteur extérieur* (☞ 112).

Modes de fonctionnement : **CAMERA** **MEDIA** | **AVCHD** **MP4** | **AUTO** **M** **CINEMA**

1 Positionnez l'interrupteur d'alimentation sur MEDIA.

- L'écran d'index des séquences vidéo AVCHD apparaît.

2 Si nécessaire, changez d'écran d'index.

- [A] **MP4** ➤ Onglet de la carte mémoire souhaitée ([A] ou [B])
- Touche de commande du contenu que vous souhaitez lire ([*] **AVCHD** Séq. vidéo] ou [*] **MP4** Séq. vidéo]).

3 Recherchez la scène que vous souhaitez lire.

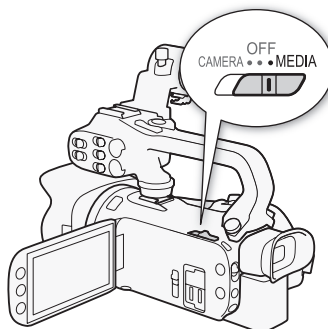

- 1 Touche de l'écran d'index. Affiche la carte mémoire actuellement sélectionnée et le format de la séquence vidéo. Appuyez pour changer d'écran d'index.
- 2 Faites glisser votre doigt vers la droite ou la gauche pour aller à la page d'index suivante/précédente.
- 3 Affichez la page d'index suivante/précédente.
- 4 Informations sur la scène.
- 5 Date de l'enregistrement (pour les séquences vidéo AVCHD) ou nom du dossier (pour les séquences vidéo MP4 ; reportez-vous à *À propos des noms de dossier* dans la barre latérale suivante).
- 6 Icône indiquant une scène enregistrée apparence [Effets d'image] ➤ [Aspects] ➤ [Prior. hte lumière].

4 Recherchez la scène que vous souhaitez lire.

5 Touchez la scène souhaitée pour la lire.

- Le caméscope lit la scène sélectionnée et continue jusqu'à la fin de la dernière scène de l'écran d'index.
- Touchez l'écran pour afficher les commandes de lecture. Pendant la lecture, les commandes de lecture disparaissent automatiquement après plusieurs secondes sans opération. Pendant une pause à la lecture, touchez de nouveau l'écran pour cacher les commandes de lecture.

105

Lecture de scènes enregistrées avec l'apparence [Prior. hte lumière]

Lors de la lecture d'une scène enregistrée avec [Effets d'image] ➤ [Aspects] ➤ apparence [Prior. hte lumière], vous pouvez utiliser le réglage [☑] ➤ [☑ Aide affichage] pour afficher l'image sur l'écran du caméscope avec des couleurs plus nettes. Lors de la lecture d'une telle scène sur un moniteur extérieur, tel qu'un téléviseur, nous recommandons d'augmenter la luminosité générale du moniteur.

À propos des noms de dossier

Les séquences vidéo MP4 et les photos sont sauvegardées comme fichiers dans les dossiers. Les noms des dossiers apparaissent dans le format "101_1025." Les trois premiers chiffres indiquent le numéro du dossier et les quatre derniers indiquent le mois et le jour (Octobre 25, par exemple pour le dossier ci-dessus).

Pendant la lecture :

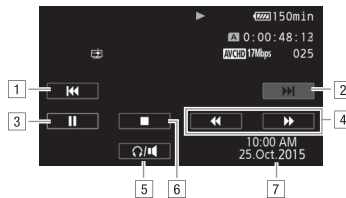

- 1 Sautez au début de la scène. Double-tapez pour sauter à la scène précédente.
- 2 Sautez au début de la scène suivante.
- 3 Mettez la lecture en pause.
- 4 Lecture rapide* vers l'arrière/l'avant.
- 5 Affiche les commandes de volume (☞ 105).
- 6 Arrêtez la lecture.
- 7 Code de données (☞ 97)

* Touchez plusieurs fois pour augmenter la vitesse de lecture d'environ 5x → 15x → 60x la vitesse normale.

Réglage du volume

- 1 Pendant la lecture, touchez l'écran pour afficher les commandes de lecture.
- 2 Touchez [☞/🔊].
- 3 Touchez [🔊/☞] ou [🔊/🔊] pour ajuster le volume, puis touchez [☞].

Pendant une pause à la lecture :



- 1 Reprise de la lecture.
- 2 Lecture au ralenti* vers l'arrière/l'avant.
- 3 Capturez l'image affichée comme photo (📷 107).

* Touchez plusieurs fois pour augmenter la vitesse de lecture à 1/8 → 1/4 de la vitesse normale.

Affichage des informations de la scène

1 Sur l'écran d'index AVCHD ou MP4, touchez [i].

2 Touchez la scène souhaitée.

- Les informations sur la scène apparaissent.
- Si le récepteur GP-E2 en option était attaché au caméscope pendant l'enregistrement, l'informations GPS apparaît aussi.
- Touchez ◀/▶ pour sélectionner la scène précédente/suivante.

3 Touchez [↵] deux fois quand vous avez terminé.

! IMPORTANT

- Respectez les précautions suivantes pendant que l'indicateur ACCESS (accès à la mémoire) est allumé ou clignote. Vous risquez sinon de causer la perte des données.
 - N'ouvrez pas le couvercle du logement de la double fente de carte mémoire.
 - Ne déconnectez pas l'alimentation électrique et ne mettez pas le caméscope hors tension.
 - Ne changez pas le mode de fonctionnement du caméscope.
- Il se peut que vous ne puissiez pas lire avec ce caméscope des séquences vidéo enregistrées sur une carte mémoire avec un autre appareil.

i NOTES

- Vous pouvez masquer l'affichage de la date et de l'heure d'enregistrement ou changer les informations affichées avec le réglage [📷] ▶ [Code de données].
- En fonction des conditions d'enregistrement, il peut se produire de brefs arrêts dans l'image ou le son de lecture entre les scènes.
- Pendant la lecture rapide/au ralenti, vous pouvez noter quelques anomalies dans l'image de lecture (artefacts vidéo en forme de bloc, effet de bande, etc.).
- La vitesse indiquée à l'écran est approximative.
- La lecture au ralenti arrière ressemble beaucoup au saut continu d'image arrière.

Capture de photos pendant la lecture d'une séquence vidéo

Vous pouvez capturer une photo pendant qu'une séquence vidéo est en cours de lecture.

- 1 Lisez la scène à partir de l'endroit où vous souhaitez capturer une photo.
- 2 Mettez la lecture en pause à l'endroit où vous souhaitez capturer la photo.
- 3 Touchez [PHOTO].
- 4 Touchez [■] pour arrêter la lecture.

NOTES

- La taille des photos capturées est de 1920x1080.
- La date des photos contiendra la date et l'heure de l'enregistrement de la scène originale.
- Les photos capturées à partir d'une scène avec beaucoup de mouvements peuvent être floues.
- Les photos sont enregistrées sur la carte mémoire sélectionnée pour l'enregistrement des photos.



Suppression de scènes

Vous pouvez effacer les scènes que vous ne souhaitez pas garder. Effacer des scènes vous permet également de libérer de l'espace sur la carte mémoire.

Modes de fonctionnement :   |   |   

108

Effacement d'une seule scène

- 1 Lisez la scène que vous souhaitez effacer ( 104).
- 2 Touchez l'écran pour afficher les commandes de lecture.
- 3 Ouvrez l'écran [Effacer].
 ➤ [FUNC.] ➤ [Effacer]
- 4 Touchez [Oui].
 - La scène est effacée.
- 5 Touchez [OK].

Effacement de scènes à partir de l'écran d'index

- 1 Ouvrez l'écran d'index ( 104).
 - Pour effacer toutes les scènes enregistrées à une date spécifique, faites glisser votre doigt vers la gauche ou la droite jusqu'à ce que la scène que vous souhaitez supprimer apparaisse.
- 2 Ouvrez l'écran [Effacer].
[FUNC.] ➤ [Effacer]
- 3 Touchez l'option souhaitée.
 - Quand vous touchez [Sélectionner], réalisez la procédure suivante pour sélectionner les scènes individuelles que vous souhaitez effacer avant de toucher [Oui].
- 4 Touchez [Oui].
 - Touchez [Arrêter] pour interrompre l'opération pendant qu'elle est en cours. Certaines scènes seront peut-être effacées quand même.
 - Les scènes sélectionnées sont supprimées.
- 5 Touchez [OK].

Pour sélectionner des scènes individuelles

- 1 Touchez les scènes individuelles que vous souhaitez supprimer.
 - Une coche ✓ apparaît sur les scènes que vous touchez. Le nombre total de scènes sélectionnées apparaît à côté de l'icône .
 - Touchez une scène sélectionnée pour faire disparaître la coche. Pour enlever toutes les coches en une fois, touchez [Tout désélect.] ➤ [Oui].
- 2 Après avoir sélectionné toutes les scènes souhaitées, touchez [Exécuter].

Options

[date/nom de dossier] Supprime toutes les scènes enregistrées à une date particulière. Pour les séquences vidéo AVCHD, la date apparaît dans la touche de commande. Pour les séquences MP4, le nom de dossier (📁 105) apparaît avec les quatre derniers chiffres indiquant le mois et le jour.

[Sélectionner] Sélectionnez les scènes individuelles à effacer.

[Toutes les scènes] Supprimez toutes les scènes.



IMPORTANT

- **Faites attention lors de l'effacement des enregistrements. Une fois effacées, les scènes ne peuvent plus être récupérées.**
- Sauvegardez des copies des scènes importantes avant de les effacer (📁 120).
- Respectez les précautions suivantes pendant que l'indicateur ACCESS (accès à la mémoire) est allumé ou clignote (pendant que les scènes sont supprimées).
 - N'ouvrez pas le couvercle du logement de la double fente de carte mémoire.
 - Ne déconnectez pas l'alimentation électrique et ne mettez pas le caméscope hors tension.
 - Ne changez pas le mode de fonctionnement du caméscope.



NOTES

- Pour supprimer toutes les séquences vidéo et rendre l'espace de nouveau disponible pour l'enregistrement, vous pouvez préférer initialiser la carte mémoire (📁 38).

Division de scènes

Vous pouvez diviser des scènes AVCHD afin de garder les meilleures parties et de couper le reste plus tard.

Modes de fonctionnement : CAMERA MEDIA | AVCHD MP4 | AUTO M CINEMA

1 Lecture de la scène souhaitée (📖 104).

2 Mettez la lecture en pause à l'endroit où vous souhaitez diviser la scène.

3 Ouvrez l'écran pour diviser les scènes.

[FUNC.] ➤ [Diviser]

4 Amenez la scène à un point précis, si nécessaire.

- Le point à partir duquel la séquence vidéo sera divisée est indiqué par le marqueur ▼ .
- Les commandes de lecture apparaissent sur l'écran (📖 106). Utilisez n'importe quel mode de lecture spéciale nécessaire pour localiser le point souhaité.

5 Divisez la scène.

[🗑️ Diviser] ➤ [Oui]

- La séquence vidéo à partir du point de division jusqu'à la fin de la scène apparaîtra sous la forme d'une nouvelle scène dans l'écran d'index.

NOTES

- Pendant le saut d'image avant/arrière lors de la division de scènes, l'intervalle entre les images est d'environ 0,5 seconde.
- Si la scène ne peut pas être divisée au point où vous avez mis la lecture en pause, avancez/reculez d'une image puis divisez la scène.
- Pendant la lecture d'une scène qui a été divisée, vous pouvez noter quelques anomalies dans l'image ou le son à l'endroit où la scène a été coupée.
- Les scènes qui sont trop courtes (moins de 3 secondes) ne peuvent pas être divisées.
- Les scènes ne peuvent pas être divisées à moins de 1 seconde du début ou de la fin de la scène.

Rognage des scènes

Vous pouvez rogner des scènes MP4 en retirant tout jusqu'à un certain point ou tout ce qu'il y a après un certain point.

Modes de fonctionnement : CAMERA MEDIA | AVCHD MP4 | AUTO M CINEMA

1 Lecture de la scène souhaitée (📖 104).

2 Mettez la lecture en pause.

3 Ouvrez l'écran de coupe des scènes.

[Éditer] ➤ [Couper]

4 Amenez la scène à un point précis, si nécessaire.

- Le point à partir duquel la séquence vidéo sera rognée est indiqué par le marqueur ▼ .
- Les commandes de lecture apparaissent sur l'écran (📖 106). Utilisez n'importe quel mode de lecture spéciale nécessaire pour localiser le point souhaité.

5 Coupez la scène.

[Couper] ➤ Sélectionnez de couper avant ([Couper le début]) ou après ([Couper la fin]) le ▼ marqueur ➤ Sélectionnez de sauvegarder une nouvelle scène ([Nouv. fichier]) ou d'écraser une scène existante ([Écraser])

- Si vous choisissez de sauvegarder la scène coupée comme une nouvelle scène, vous pouvez toucher [Arrêter] pour interrompre l'opération en cours.

6 Connexions extérieures

Connexion à un moniteur extérieur

Quand vous connectez le caméscope à un moniteur extérieur pour l'enregistrement ou la lecture, utilisez la prise du caméscope qui correspond à celle que vous souhaitez utiliser sur le moniteur. Puis, sélectionnez la configuration de sortie du signal vidéo. **XA30** Le caméscope commute automatiquement entre les prises AV OUT et HDMI OUT sur la base de la connexion extérieure.

Modes de fonctionnement : **CAMERA** **MEDIA** | **AVCHD** **MP4** | **AUTO** **M** **CINEMA**

Schéma de connexion

Nous recommandons que vous alimentiez le caméscope à partir de la prise secteur en utilisant l'adaptateur secteur compact.

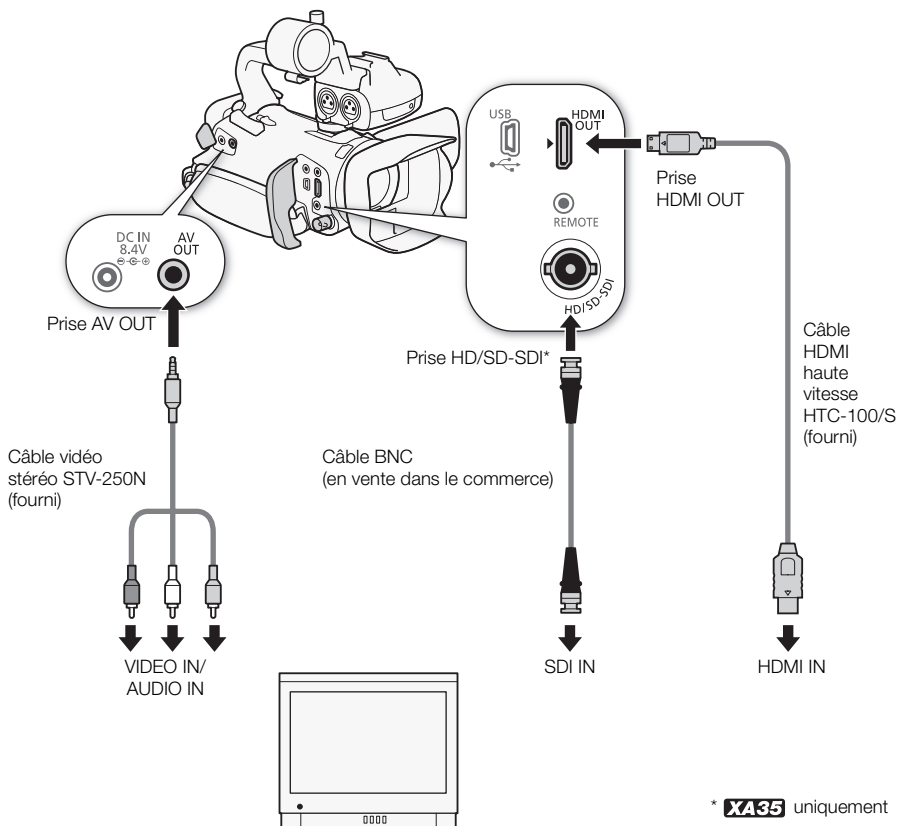

* **XA35** uniquement

XA35 Sélection de la prise utilisée pour la sortie

Pour sortir vos enregistrements sur un moniteur extérieur, vous devez d'abord choisir quelle prise utiliser.

1 Ouvrez l'écran [Prise de sortie].

[FUNC.] ➤ [Menu] ➤  ➤ [Prise de sortie]

- Toucher [FUNC.] est nécessaire uniquement lorsque la procédure est réalisée en mode **CAMERA**.

2 Touchez l'option souhaitée, puis touchez [X].

- Si vous sélectionnez [**SDI** HD/SD-SDI], [**SDI&HDMI** HD/SD-SDI & HDMI] ou [**HDMI** HDMI], continuez avec les procédures correspondantes ci-dessous pour configurer le signal de sortie.

Options valeur par défaut

[**OFF** Off] Il n'y a aucune sortie d'aucune prise.

[**SDI** HD/SD-SDI] Il y a une sortie uniquement à partir de la prise HD/SD-SDI.

[**SDI&HDMI** HD/SD-SDI & HDMI] Il y a une sortie par les prises HD/SD-SDI et HDMI OUT.

[**HDMI** HDMI]♦ Il y a une sortie uniquement par la prise HDMI OUT.

[**AV** AV OUT] Il y a une sortie uniquement par la prise AV OUT.

XA35 Utilisation de la prise HD/SD-SDI

La sortie du signal numérique par la prise HD/SD-SDI comprend le signal vidéo, le signal audio et le signal du code temporel. Si nécessaire, réalisez la procédure suivante pour changer le signal de sortie vidéo.

1 Ouvrez l'écran [Sortie HD/SD-SDI].

[FUNC.] ➤ [MENU] ➤  ➤ [Sortie HD/SD-SDI]

- Toucher [FUNC.] est nécessaire uniquement lorsque la procédure est réalisée en mode **CAMERA**.

2 Touchez l'option souhaitée, puis touchez [X].

NOTES

- Par défaut, les affichages sur l'écran seront incrustés dans le signal vidéo de sortie. Vous pouvez changer ce réglage en utilisant le réglage  ➤ [Sortir affichages écran].

Utilisation de la prise HDMI OUT

La prise HDMI™ OUT offre aussi la connexion numérique et sort à la fois le signal vidéo et audio. Si vous avez sélectionné [**A** Auto], le signal de sortie commute automatiquement sur HD ou SD en fonction de la capacité du moniteur extérieur. En mode **CAMERA**, la prise HDMI OUT sort un signal audio PCM linéaire deux canaux avec une fréquence d'échantillonnage de 48 kHz.





1 Ouvrez l'écran [Sortie HDMI].

[FUNC.] ➤ [MENU] ➤  ➤ [Sortie HDMI]

- Toucher [FUNC.] est nécessaire uniquement lorsque la procédure est réalisée en mode **CAMERA**.

2 Touchez l'option souhaitée, puis touchez [X].

 NOTES

- **XA35** Quand  ➤ [Prise de sortie] est réglé sur  HD/SD-SDI & HDMI], la sortie de signal de la prise HDMI OUT est déterminée par le réglage  ➤ [Sortie HD/SD-SDI].
- La prise HDMI OUT du caméscope est uniquement pour la sortie. Ne la connectez pas à une prise de sortie HDMI sur un appareil extérieur, car cela pourrait endommager le caméscope.
- Il n'y a pas de sortie vidéo par la prise AV OUT pendant qu'un moniteur extérieur est connecté à la prise HDMI OUT.
- Une opération correcte ne peut pas être garantie lors de la connexion du caméscope à un moniteur DVI.
- Il se peut que le signal vidéo ne soit pas sorti correctement en fonction du moniteur. Dans ce cas, utilisez une autre prise.
- Si vous avez sélectionné une autre option que  [A Auto] et que le moniteur connecté n'est pas compatible avec le signal sortie par le caméscope, la sortie HDMI s'arrêtera.
- Par défaut, les affichages sur l'écran seront incrustés dans le signal vidéo de sortie. Vous pouvez changer ce réglage en utilisant le réglage  ➤ [Sortir affichages écran].



Utilisation de la prise AV OUT

La prise AV OUT sort un signal vidéo et un signal audio analogiques sous-échantillonnés pour la connexion de moniteurs avec une entrée composite audio/vidéo.

 NOTES

- Quand vous lisez une scène sur un moniteur avec un rapport d'aspect de 4:3, le moniteur commute automatiquement sur le mode d'écran large s'il est compatible avec le système WSS.
- Si vous connectez le caméscope à un moniteur de définition standard sans mode d'écran large, assurez-vous de changer le réglage  ➤ [Format TV].

Sortie audio





Le caméscope peut sortir le signal audio par la prise HD/SD-SDI (**XA35** uniquement), la prise HDMI OUT, la prise AV OUT ou la prise  (casque). Quand le signal audio est sorti par la prise AV OUT ou la prise  (casque), vous pouvez configurer les réglages suivants.

Synchronisation du signal vidéo avec le signal audio contrôlé

Quand le signal audio est sorti par la prise AV OUT ou la prise  (casque), vous pouvez choisir de synchroniser le signal audio avec le signal vidéo ou laisser le caméscope sortir le signal audio en temps réel. Quand le signal audio est sorti en temps réel, il peut y avoir un léger délai. Cependant, quel que soit le réglage, les signaux audio et vidéo enregistrés seront synchronisés.

Modes de fonctionnement :   |   |   

1 Ouvrez le sous-menu [Retard d'écran].

[FUNC.]  [MENU]    [Retard d'écran]

- Toucher [FUNC.] est nécessaire uniquement lorsque la procédure est réalisée en mode .

2 Touchez l'option souhaitée, puis touchez [X].

Options Valeur par défaut

[Sortie de ligne] Synchronise les signaux audio et vidéo.

[Normal]  Vous permet de contrôler le signal audio en temps réel.

Sélection du canal audio

Vous pouvez sélectionner le canal audio qui est sorti par la prise AV OUT ou la prise  (casque).





Modes de fonctionnement :   |   |   



À VÉRIFIER

- Pour réaliser cette procédure en mode , réglez le commutateur ON/OFF de la prise INPUT sur ON.

1 Ouvrez le sous-menu [CH de sortie audio].

[FUNC.]  [MENU]    [CH de sortie audio]

- Toucher [FUNC.] est nécessaire uniquement lorsque la procédure est réalisée en mode .

2 Touchez l'option souhaitée, puis touchez [X].

Options Valeur par défaut

[CH1/2 CH1/CH2]  Le signal audio de INPUT 1 est sorti par le canal audio gauche et le signal audio de INPUT 2 est sorti par le canal audio droit.

[CH1/1 CH1/CH1] Le signal audio de INPUT 1 est sorti par les deux canaux audio gauche et droit.

[CH2/2 CH2/CH2] Le signal audio de INPUT 2 est sorti par les deux canaux audio gauche et droit.

[All/All All/All] Le signal audio de INPUT 1 et INPUT 2 est mixé et sorti par les deux canaux audio gauche et droit.



NOTES

- Si vous attribuez une touche à [CH de sortie audio] ( 101), vous pouvez appuyer sur la touche pour changer directement le canal audio.

7 Photos

Affichage de photos

Modes de fonctionnement : **CAMERA** **MEDIA** | **AVCHD** **MP4** | **AUTO** **M** **CINEMA**

1 Positionnez l'interrupteur d'alimentation sur MEDIA.

- L'écran d'index des séquences vidéo AVCHD apparaît.

2 Affichez l'écran d'index photo.

- ▶ [A] **AVCHD** ▶ Onglet de la carte mémoire souhaitée ([A] ou [B])
- ▶ [📷] Photos]

3 Recherchez la photo que vous souhaitez lire.

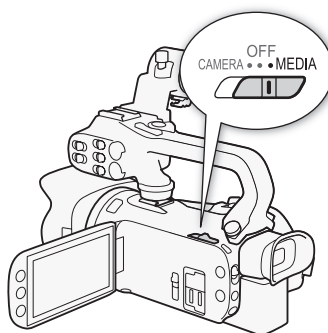

1 Touche de l'écran d'index. Affiche la carte mémoire actuellement sélectionnée. Appuyez pour changer d'écran d'index.

2 Faites glisser votre doigt vers la droite ou la gauche pour aller à la page d'index suivante/précédente*.

3 Affichez la page d'index suivante/précédente.

4 Nom de dossier (📁 105).

* Lorsque vous parcourez les pages d'index, une barre de défilement apparaît en bas de l'écran pendant quelques secondes. Lorsque vous avez un grand nombre de photos, cela peut être plus pratique de faire glisser votre doigt sur la barre de défilement.

4 Touchez la photo que vous souhaitez voir.

- La photo est affichée en vue d'affichage d'une seule photo.
- Faites glisser votre doigt vers la droite/gauche pour parcourir les photos une par une.
- Si le récepteur GP-E2 en option était attaché au caméscope pendant l'enregistrement, l'informations GPS apparaît aussi.

Pour retourner sur l'écran d'index à partir du mode d'affichage d'une seule photo

1 Touchez l'écran pour afficher les commandes de lecture.

2 Touchez [📷].

Fonction de consultation de photos

Si vous avez enregistré un grand nombre de photos, vous pouvez facilement les parcourir en utilisant la barre de défilement.

- 1 Touchez l'écran pour afficher les commandes de lecture.
- 2 Touchez [⏪].
- 3 Faites glisser votre doigt vers la gauche et la droite le long de la barre de défilement, puis touchez [⏩].



IMPORTANT

- Respectez les précautions suivantes pendant que l'indicateur ACCESS (accès à la mémoire) est allumé ou clignote. Vous risquez sinon de causer la perte des données.
 - N'ouvrez pas le couvercle du logement de la double fente de carte mémoire.
 - Ne déconnectez pas l'alimentation électrique et ne mettez pas le caméscope hors tension.
 - Ne changez pas le mode de fonctionnement du caméscope.
- Les fichiers d'images suivants peuvent ne pas être affichés correctement.
 - Photos enregistrées avec un autre caméscope.
 - Images modifiées sur un ordinateur.
 - Images dont le nom a été modifié.

Effacement des photos

Vous pouvez effacer les photos que vous ne souhaitez pas garder.

Modes de fonctionnement : CAMERA MEDIA | AVCHD MP4 | AUTO M CINEMA

Effacement d'une seule photo

- 1 En mode d'affichage d'une seule photo, sélectionnez la photo que vous souhaitez effacer.
- 2 Touchez l'écran pour afficher les commandes de lecture.
- 3 Ouvrez l'écran [Effacer].
[FUNC.] ➤ [Effacer]
- 4 Touchez [ Procéder] puis touchez [Oui].
 - La photo est effacée.
- 5 Faites glisser votre doigt vers la gauche/droite pour sélectionner une autre photo à effacer ou touchez [X].

Effacement de photos à partir de l'écran d'index

- 1 Affichez l'écran d'index photos.
- 2 Ouvrez l'écran [Effacer].
[FUNC.] ➤ [Effacer]
- 3 Touchez l'option souhaitée, puis touchez [Oui].
 - Quand vous sélectionnez [Sélectionner], réalisez la procédure suivante pour sélectionner les photos individuelles que vous souhaitez effacer avant de toucher [Oui].
 - Touchez [Arrêter] pour interrompre l'opération pendant qu'elle est en cours. Certaines photos seront effacées quand même.
- 4 Touchez [OK].

Pour sélectionner des photos individuelles

- 1 Touchez les photos individuelles que vous souhaitez supprimer.
 - Une coche ✓ apparaît sur les photos que vous touchez. Le nombre total de photos sélectionnées apparaît à côté de l'icône .
 - Touchez une photo sélectionnée pour faire disparaître la coche. Pour enlever toutes les coches en une fois, touchez [Tout désélect.] ➤ [Oui].
- 2 Après avoir sélectionné toutes les photos souhaitées, touchez [Exécuter].

Options

[nom de dossier] Supprime toutes les photos prises à une date particulière. Le nom du dossier ( 105) apparaît dans la touche de commande, avec les quatre derniers chiffres indiquant le mois et le jour.

[Sélectionner] Sélectionnez les photos individuelles à effacer.

[Toutes les photos] Effacez toutes les photos.

 IMPORTANT

- **Faites attention lors de l'effacement des photos. Les photos effacées ne peuvent pas être récupérées.**
- Des photos qui ont été protégées avec d'autres appareils ne peuvent pas être supprimées avec ce caméscope.

Sauvegarde de séquences vidéo sur un ordinateur

Avec le logiciel Data Import Utility, vous pouvez exécuter les opérations suivantes.

- Sauvegardez les scènes sur un ordinateur (toutes les scènes/nouvelles scènes uniquement).
- Réunissez les scènes relais (format AVCHD ou MP4) qui ont été sauvegardées sur des cartes mémoire séparées (□ 50) et sauvegardez-les en une seule scène.
- Réunissez plusieurs fichiers vidéo de scènes individuelles (format AVCHD ou MP4) séparées parce que la restriction de taille maximum de 4 Go a été atteinte et sauvegardez-les en une seule scène.

Avant l'installation du logiciel, accédez au site web de PIXELA ci-dessous pour connaître la configuration requise et les informations les plus récentes sur le logiciel.

http://www.pixela.co.jp/oem/canon/e/index_biz.html

Le logiciel peut être trouvé sur le CD-ROM fourni. Le logiciel peut être téléchargé gratuitement à partir du site web de PIXELA. Pour en savoir plus sur le logiciel, reportez-vous au Guide du logiciel (fichier PDF se trouvant dans le dossier [Manual\English] du CD-ROM fourni) (fichier PDF qui est installé avec le logiciel).

- Une connexion Internet est requise pour installer le logiciel.

Modes de fonctionnement : CAMERA MEDIA | AVCHD MP4 | AUTO M CINEMA

! IMPORTANT

- Avant de sauvegarder des scènes sur votre ordinateur avec Data Import Utility en utilisant un lecteur de carte mémoire ou le logement de carte mémoire de votre ordinateur, n'accédez pas aux fichiers et ne les manipulez pas sur la carte mémoire avec un autre logiciel. Sinon, il se peut que vous puissiez pas sauvegarder les fichiers sur votre ordinateur.
- Quand le caméscope est connecté à un ordinateur :
 - N'ouvrez pas le couvercle du logement de la double fente de carte mémoire.
 - Ne changez pas et ne supprimez pas des dossiers ou des fichiers du caméscope directement à partir de l'ordinateur car cela pourrait entraîner une perte permanente de données.
 - Ne placez pas l'ordinateur en mode de **veille** ou d'**hibernation** (Windows) et n'activez pas la fonction de **veille** (Mac OS).
- Si vous souhaitez utiliser les enregistrements sur votre ordinateur, faites d'abord une copie. Utilisez les fichiers copiés et conservez les originaux.

i NOTES

- Vous pouvez aussi télécharger le logiciel à partir du site web de PIXELA. Consultez le site web suivant pour télécharger le fichier d'installation compressé.
http://pixela.jp/ediu23_dl

Transfert de séquences vidéo sur l'ordinateur

Après avoir installé le logiciel Data Import Utility, vous pouvez sauvegarder les séquences vidéo sur votre ordinateur.

- 1 Caméscope : alimentez le caméscope avec l'adaptateur secteur compact.
- 2 Caméscope : positionnez l'interrupteur d'alimentation sur MEDIA.
- 3 Caméscope : ouvrez l'écran d'index des séquences vidéo souhaité (📖 104).
- 4 Connectez le caméscope à l'ordinateur en utilisant le câble USB fourni.
- 5 Caméscope : touchez [Toutes (PC uniq.)].
- 6 Ordinateur : cliquez sur l'icône 🖨 sur le bureau pour démarrer Data Import Utility.
- 7 Ordinateur : utilisez Data Import Utility pour sauvegarder les séquences vidéo sur l'ordinateur.
 - Suivez les instructions sur l'écran et reportez-vous au Guide du logiciel (fichier PDF) de Data Import Utility.

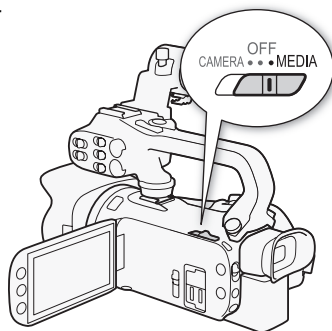

Copie d'enregistrements entre les cartes mémoires

Vous pouvez copier les enregistrements d'une carte mémoire sur l'autre.

Copie de scènes à partir de l'écran d'index des séquences vidéo

Modes de fonctionnement : CAMERA MEDIA | AVCHD MP4 | AUTO M CINEMA

1 Ouvrez l'écran d'index des séquences vidéo souhaité (📖 104).

- Pour copier toutes les scènes enregistrées à une date spécifique, faites glisser votre doigt vers la gauche ou la droite jusqu'à ce que la scène que vous souhaitez copier apparaisse.

2 Ouvrez l'écran de copie des scènes.

[FUNC.] ➤ [Copier (A ➤ B)] ou [Copier (B ➤ A)]

3 Touchez l'option souhaitée, puis touchez [Oui].

- Quand vous sélectionnez [Sélectionner], réalisez la procédure suivante pour sélectionner les scènes individuelles que vous souhaitez copier avant de toucher [Oui].
- Touchez [Arrêter] pour interrompre l'opération pendant qu'elle est en cours.

4 Touchez [OK].

Pour sélectionner des scènes individuelles

1 Touchez les scènes individuelles que vous souhaitez copier.

- Une coche ✓ apparaît sur les scènes que vous touchez. Le nombre total de scènes sélectionnées apparaît à côté de l'icône ☑.
- Touchez une scène sélectionnée pour faire disparaître la coche. Pour enlever toutes les coches en une fois, touchez [Tout désélect.] ➤ [Oui].

2 Après avoir sélectionné toutes les scènes souhaitées, touchez [Exécuter].

Options

[date/nom de dossier] Copie toutes les scènes enregistrées à une date particulière. Pour les séquences vidéo AVCHD, la date apparaît dans la touche de commande. Pour les séquences MP4, le nom de dossier (📖 105) apparaît dans la touche de commande avec les quatre derniers chiffres indiquant le mois et le jour.

[Sélectionner] Sélectionnez les scènes individuelles à copier.

[Toutes les scènes] Copiez toutes les scènes.

Copie d'une seule photo

Modes de fonctionnement : CAMERA MEDIA | AVCHD MP4 | AUTO M CINEMA

1 En mode d'affichage d'une seule photo, sélectionnez la photo que vous souhaitez copier.

2 Touchez l'écran pour afficher les commandes de lecture.

3 Ouvrez l'écran de copie des photos.

[FUNC.] ➤ [Copier (A ➤ B)] ou [Copier (B ➤ A)]

4 Touchez [📄 Procéder], puis touchez [Oui].

- La photo est copiée.

5 Faites glisser votre doigt vers la gauche/droite pour sélectionner une autre photo à copier ou touchez [X].

Copie de photos à partir de l'écran d'index

Modes de fonctionnement : CAMERA MEDIA | AVCHD MP4 | AUTO M CINEMA

1 Ouvrez l'écran d'index des photos souhaité (📖 116).

2 Ouvrez l'écran de copie des photos.

[FUNC.] ➡ [Copier (A ➡ B)] ou [Copier (B ➡ A)]

3 Touchez l'option souhaitée, puis touchez [Oui].

- Quand vous sélectionnez [Sélectionner], réalisez la procédure suivante pour sélectionner les photos individuelles que vous souhaitez copier avant de toucher [Oui].
- Touchez [Arrêter] pour interrompre l'opération pendant qu'elle est en cours.
- Les photos sélectionnées sont copiées.

4 Touchez [OK].

Pour sélectionner des photos individuelles

1 Touchez les photos individuelles que vous souhaitez copier.

- Une coche ✓ apparaît sur les photos que vous touchez. Le nombre total de photos sélectionnées apparaît à côté de l'icône ☑.
- Touchez une photo sélectionnée pour faire disparaître la coche. Pour enlever toutes les coches en une fois, touchez [Tout désélect.] ➡ [Oui].

2 Après avoir sélectionné toutes les photos souhaitées, touchez [Exécuter].

Options

[date/nom de dossier] Copie toutes les photos prises à une date particulière. Le nom du dossier (📖 105) apparaît dans la touche de commande, avec les quatre derniers chiffres indiquant le mois et le jour.

[Sélectionner] Sélectionnez les photos individuelles à copier.

[Toutes les photos] Copiez toutes les photos.

! IMPORTANT

- Respectez les précautions suivantes pendant que l'indicateur ACCESS (accès à la mémoire) est allumé ou clignote. Vous risquez sinon de causer la perte des données.
 - N'ouvrez pas le couvercle du logement de la double fente de carte mémoire.
 - Ne déconnectez pas l'alimentation électrique et ne mettez pas le caméscope hors tension.
 - Ne changez pas le mode de fonctionnement du caméscope.

i NOTES

- Dans les cas suivants, vous ne pourrez pas copier les enregistrements sur la carte mémoire :
 - si le couvercle de la double fente de la carte mémoire est ouvert.
 - si la languette LOCK sur la carte mémoire est positionnée pour empêcher l'écriture.
 - si un numéro de fichier (📖 155) ne peut pas être créé parce que le nombre de dossiers et de fichiers dans la carte mémoire a atteint le maximum.
- S'il n'y a pas suffisamment d'espace sur la carte mémoire, le plus grand nombre possible de photos sera copié avant l'arrêt de l'opération.

Conversion des séquences vidéo au format MP4

Vous pouvez convertir les séquences vidéo AVCHD en séquences vidéo MP4 ou même convertir les séquences vidéo MP4 en séquences vidéo MP4 plus petites. C'est pratique, par exemple, quand vous souhaitez transférer des séquences MP4 sur le Web. Quand vous convertissez des séquences vidéo d'une carte mémoire, elles sont sauvegardées sur l'autre carte mémoire. Pendant la conversion de séquences vidéo, le caméscope peut ajouter un filtre cinéma à la séquence vidéo convertie.

124

Modes de fonctionnement :   |   |   

1 Ouvrez l'écran d'index des séquences vidéo souhaité (📖 104).

2 Ouvrez l'écran de conversion des scènes.

[FUNC.] ➤ [Convertir en MP4 (A + B)] ou [Convertir en MP4 (B + A)] ➤ [OK] ➤ Qualité vidéo souhaitée (résolution et débit binaire) des séquences vidéo converties*

* Avant de sélectionner la qualité vidéo, vous pouvez toucher [Réunir les scènes] pour réunir les séquences vidéo converties en une seule séquence vidéo.

- Lors de la conversion de séquences vidéo, la séquence vidéo MP4 convertie aura une vitesse séquentielle de 25.00P.

3 Touchez les scènes individuelles que vous souhaitez convertir.

- Une coche ✓ apparaît sur les scènes que vous touchez. Le nombre total de scènes sélectionnées apparaît à côté de l'icône ✓.
- Touchez une scène sélectionnée pour faire disparaître la coche. Pour enlever toutes les coches en une fois, touchez [Tout désélect.] ➤ [Oui].

4 Après avoir sélectionné toutes les scènes souhaitées, touchez [OK], puis touchez [Suivant].

- Pour ajouter un filtre cinéma (📖 54) : touchez [FILTER 1] puis sélectionnez le filtre souhaité. Touchez de nouveau la touche pour désactiver le filtre.

5 Touchez [START] pour convertir la scène.

- Touchez [STOP] pour interrompre l'opération pendant qu'elle est en cours.

6 Touchez [OK].

Mode d'enregistrement avant la conversion		Options de qualité vidéo
AVCHD	MP4	
28 Mbps LPCM (50.00P), 28 Mbps (50.00P)	35 Mbps (50.00P)	Conversion impossible
24 Mbps LPCM, 17 Mbps, 5 Mbps	24 Mbps, 17 Mbps	24 Mbps, 17 Mbps, 4 Mbps, 3 Mbps
–	4 Mbps	4 Mbps, 3 Mbps
–	3 Mbps	3 Mbps

NOTES

- Lors de la conversion de séquences vidéo, les signaux vidéo et audio ne sont pas émis par les prises du caméscope.
- Lorsque vous ajoutez un filtre permettant d'obtenir un aspect cinématographique pendant la conversion de la séquence vidéo, l'effet peut être différent de celui que vous obtenez lors de l'enregistrement de cette dernière.

Copie d'enregistrements sur un enregistreur vidéo extérieur

Modes de fonctionnement :   |   |   

En haute définition

Connectez le caméscope à un enregistreur de disque Blu-ray ou à un autre enregistreur vidéo numérique compatible AVCHD en utilisant le câble USB pour réaliser des copies de vos séquences vidéo en haute définition. Si l'enregistreur vidéo numérique extérieur possède une fente de carte mémoire SD*, vous pouvez utiliser la carte mémoire pour copier vos séquences vidéo, sans connecter le caméscope.

* Assurez-vous que le périphérique extérieur est compatible avec le type de carte mémoire utilisée.

Connexion

- 1 Alimentez le caméscope avec l'adaptateur secteur compact.
- 2 Ouvrez l'écran d'index des séquences vidéo AVCHD souhaité ( 104).
- 3 Connectez le caméscope à l'enregistreur vidéo numérique en utilisant le câble USB fourni.
- 4 Sélectionnez la carte mémoire qui contient les scènes que vous souhaitez copier.
 - Sélectionnez une option autre que [Toutes (PC uniq.)].
 - Caméscope : quand la connexion a été établie avec succès, [Connexion USB] apparaît sur l'écran.

Enregistrement

Les détails varient en fonction de l'appareil utilisé, veuillez alors à vous reporter au mode d'emploi de l'enregistreur vidéo numérique.





En définition standard

Vous pouvez copier vos séquences vidéo en connectant le caméscope à un magnétoscope ou à un enregistreur vidéo numérique muni d'entrées audio/vidéo analogiques. La sortie vidéo est en définition standard, bien que les scènes originales soient peut-être en haute définition.



Connexion

Connectez le caméscope au magnétoscope en utilisant le câble vidéo stéréo STV-250N. Reportez-vous à *Schéma de connexion* ( 112).

Enregistrement

- 1 Caméscope : alimentez le caméscope avec l'adaptateur secteur compact.
- 2 Enregistreur extérieur : insérez une cassette ou un disque vierge et réglez l'enregistreur sur le mode d'attente d'enregistrement.
- 3 Caméscope : ouvrez l'écran d'index des séquences vidéo souhaité ( 104).
 - Vérifiez que   [Prise de sortie] est réglé sur [ AV OUT].
- 4 Caméscope : localisez la scène que vous souhaitez copier et mettez la lecture en pause juste avant la scène souhaitée.

5 Caméscope : reprise de la lecture.

- Par défaut, le code de données sera incrusté dans le signal vidéo de sortie. Vous pouvez changer ce réglage en utilisant le réglage   [Code de données].

6 Enregistreur extérieur : démarrez l'enregistrement quand la scène que vous souhaitez copier apparaît ; arrêtez l'enregistrement quand elle est terminée.

7 Caméscope : arrêtez la lecture.

9 Fonctions Wi-Fi

Présentation du Wi-Fi

Lorsque vous utilisez la fonction Wi-Fi du caméscope pour la connexion à un smartphone ou une tablette, vous pouvez sauvegarder, lire et transférer vos enregistrements sans fil. Vous pouvez même utiliser un smartphone ou une tablette (périphérique iOS ou Android¹) comme télécommande et enregistrer avec le navigateur web du périphérique. Reportez-vous au *Glossaire* (📖 148) pour connaître la définition des termes les plus fréquemment utilisés dans ce texte.

¹ "Périphérique iOS" est utilisé dans ce manuel pour faire référence aux iPhones, iPods et iPads compatibles Wi-Fi tandis que "périphérique Android" fait référence aux smartphones et aux tablettes Android.

Connexion Wi-Fi A

Lors de l'utilisation de l'application *Navigateur Distant*, vous pouvez utiliser votre périphérique iOS ou Android pour commander le caméscope à distance et faire des enregistrements (📖 130).

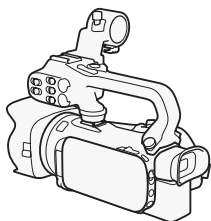

Périphérique iOS ou Android

Connexion Wi-Fi B

Connectez sans fil le caméscope à votre périphérique iOS, votre périphérique Android ou votre ordinateur² et utilisez le navigateur Web pour visionner les enregistrements du caméscope (📖 137).

² Vous pouvez aussi utiliser un ordinateur connecté via un point d'accès.

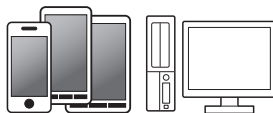
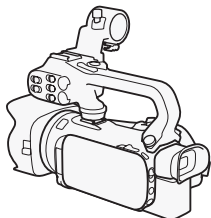

Périphérique iOS, périphérique Android, etc.



Connexion Wi-Fi

Après avoir téléchargé Movie Uploader³, connectez sans fil le caméscope à un périphérique iOS ( 139) pour sauvegarder, lire et transférer vos enregistrements. Vous pouvez même utiliser ce type de connexion si vous projetez de partager des séquences vidéo sur YouTube et Facebook où que vous soyez.

³ L'application Movie Uploader, fournie par PIXELA, est disponible gratuitement dans App Store.



Connexion Wi-Fi

Connectez sans fil le caméscope à un routeur sans fil (point d'accès) sur un réseau Wi-Fi ( 144). Utilisez cette connexion si vous projetez de sauvegarder vos enregistrements sur un ordinateur ou un serveur FTP ( 142).

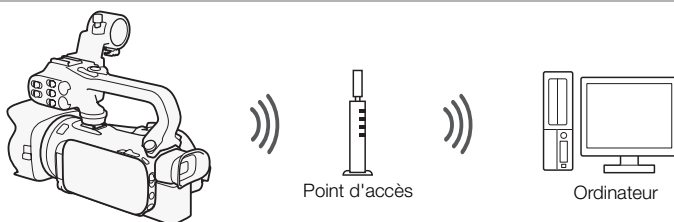

Connexion Wi-Fi

Connectez sans fil le caméscope à un réseau et utilisez la fonction de serveur multimédia et lisez vos enregistrements sur un périphérique connecté au réseau en utilisant un câble LAN ( 141).

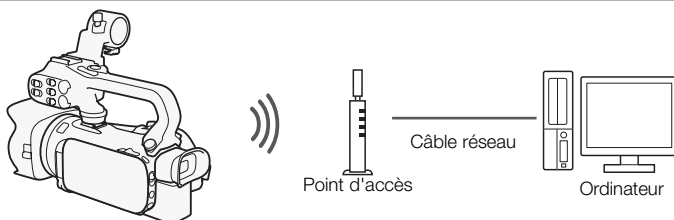

IMPORTANT

- L'utilisation d'un réseau Wi-Fi non protégé peut exposer vos fichiers et vos données à la surveillance de tiers non autorisés. Soyez conscient des risques que vous encourez.
- Utiliser les fonctions Wi-Fi à l'extérieur pendant que le caméscope utilise la bande 5 GHz peut être interdit par la loi du pays ou de la région où vous vous trouvez.

NOTES

- Lors de l'utilisation de fonctions Wi-Fi autres que la commande à distance du caméscope via l'application Navigateur Distant, n'ouvrez pas le double logement de carte mémoire.

Avant d'utiliser les fonctions Wi-Fi

Selon la fonction, le caméscope se connecte sans fil à un appareil Wi-Fi, tel qu'un smartphone, ou directement à un réseau Wi-Fi via un point d'accès (routeur sans fil)*. Après avoir sélectionné la fonction que vous voulez utiliser, suivez les instructions sur l'écran pour la connexion au caméscope.

* En fonction du fabricant, le point d'accès peut être défini par un autre nom, tel que routeur LAN sans fil ou routeur réseau sans fil.

- Assurez-vous que le microphone sans fil WM-V1 en option n'est pas fixé au caméscope. Les fonctions Wi-Fi ne sont pas disponibles quand le microphone est fixé.

À propos de l'antenne Wi-Fi

Lors de l'utilisation des fonctions Wi-Fi du caméscope, ne recouvrez pas l'antenne Wi-Fi avec votre main ou un autre objet. La recouvrir pourrait causer des interférences avec les signaux sans fil.

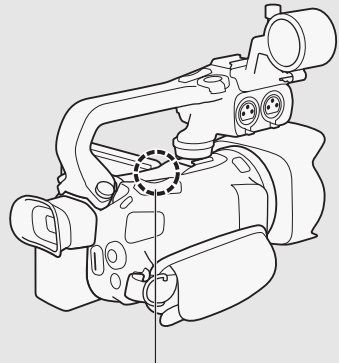

Antenne Wi-Fi

À propos du standard Wi-Fi du caméscope

Les spécifications de la norme Wi-Fi du caméscope sont les suivantes.

Protocole Wi-Fi, fréquence de fonctionnement : compatible IEEE 802.11b/g/n, 2,4 GHz
compatible IEEE 802.11a/n, 5 GHz

Taux de transfert de données maximum : 11 Mbps (IEEE 802.11b)
54 Mbps (IEEE 802.11a/g)
150 Mbps (IEEE 802.11n)

Ce sont des valeurs théoriques et le taux de transfert de données réel peut varier.

Commandes à distance via l'application Navigateur Distant

Vous pouvez commander le caméscope à distance via Navigateur Distant, une application web qui est accessible en utilisant le navigateur web* de périphériques compatibles avec les réseaux Wi-Fi**.

L'application Navigateur Distant vous permet de contrôler l'image grâce à une vue en direct, de démarrer ou d'arrêter l'enregistrement et de contrôler à distance le mode de prise de vue, l'exposition, la balance des blancs, l'ouverture, le gain, la vitesse d'obturation, la mise au point ainsi que le niveau de zoom.

* Un navigateur web compatible avec JavaScript et les cookies est requis.

** Pour les détails sur les périphériques compatibles, les systèmes d'exploitation, les navigateurs web, etc, veuillez visiter votre site Web Canon local.

Modes de fonctionnement : **CAMERA** **MEDIA** | **AVCHD** **MP4** | **AUTO** **M** **CINEMA**

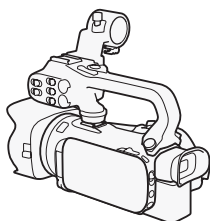

Périphérique iOS ou Android

Réglage du mot de passe du caméscope

Pour les fonctions Wi-Fi qui nécessitent un périphérique iOS ou Android, vous devez régler le mot de passe du caméscope. Après avoir entré une fois le mot de passe, vous n'avez pas besoin de l'entrer à nouveau (sauf si les réglages du caméscope sont réinitialisés ou écrasés).

1 Ouvrez l'écran [Régl. de connex. smartphone].

[FUNC.] ➤ [MENU] ➤ [📶]/[📶]* ➤ [Wi-Fi] ➤ [Régl. de connex. smartphone]

* Touchez [📶] pour accéder aux fonctions Lecture via navigateur et Serveur multimédia.

2 Touchez le mot de passe du caméscope.

3 Entrez un mot de passe de 8 caractères et touchez [OK].

- Pour entrer un mot de passe, utilisez le clavier virtuel (📖 143).

4 Touchez [↩] puis touchez [X].



NOTES

- Après le réglage du mot de passe du caméscope, il n'apparaît pas sur l'écran pour vérification. Veuillez noter votre mot de passe de façon à ne pas l'oublier. Pour changer le mot de passe, réalisez de nouveau la procédure ci-dessus.

Commande à distance du caméscope

- 1 **Caméscope : ouvrez l'écran [Navigateur Distant].**
[FUNC.] ➤ [**Wi-Fi**] Navigateur Distant]
- 2 **Caméscope : touchez [ON].**
 - Le code SSID du caméscope (nom de réseau) et l'URL à entrer dans le navigateur web apparaissent.
 - Le caméscope sera prêt pour la connexion avec le périphérique.
- 3 **Périphérique iOS/Android : activez le Wi-Fi dans l'écran de réglage.**
 - Les noms de réseau des points d'accès détectés apparaissent.
- 4 **Périphérique iOS/Android : touchez le point d'accès avec le même SSID affiché à l'étape 2.**
 - Si vous avez déjà réalisé cette procédure et que vous n'avez pas changé le mot de passe du caméscope, la connexion est établie automatiquement.
- 5 **Périphérique iOS/Android : entrez le mot de passe du caméscope défini précédemment.**
- 6 **Périphérique iOS/Android : entrez l'URL affiché sur l'écran du caméscope sur le navigateur Web pour démarrer l'application Navigateur Distant.**
 - L'écran de Navigateur Distant apparaît.
 - Tant que vous ne changez pas les réglages du port, l'URL reste le même. Il peut alors s'avérer pratique de marquer l'URL avec un signet.
- 7 **Caméscope : touchez [X].**
 - Quand la connexion a été établie, **Wi-Fi** apparaît sur l'écran du caméscope. Si un périphérique iOS ou Android n'est pas connecté, l'icône apparaît en jaune.
- 8 **Périphérique iOS/Android : utilisez les commandes sur l'écran lorsque vous visionnez l'image à partir du caméscope.**
- 9 **Caméscope : touchez [FUNC.] ➤ [Navigateur Distant] puis touchez [Off] quand vous avez terminé.**
 - L'application Navigateur Distant se termine.

Commandes et affichages sur l'écran Navigateur Distant

L'application Navigateur Distant possède des commandes avancées pour les périphériques avec des écrans larges et des commandes des base pour les périphériques avec des écrans plus petits. Pour en savoir plus sur chaque fonction, reportez-vous aux pages de référence entre parenthèses après le nom de la fonction.

Commandes avancées

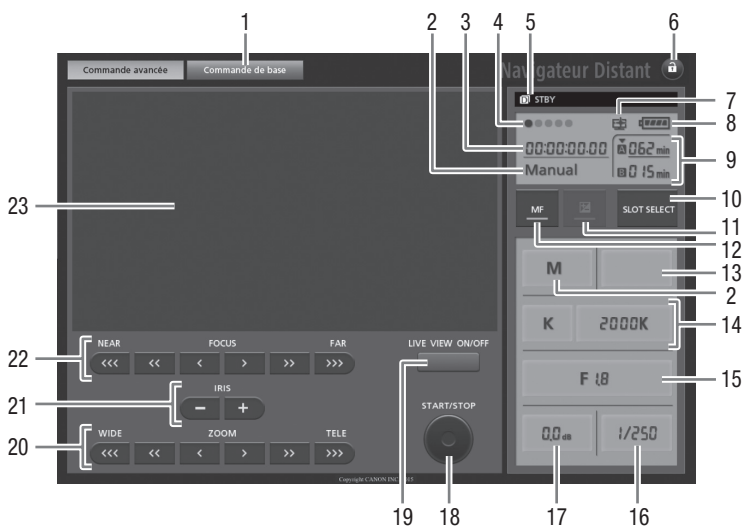

Quand le programme d'enregistrement est réglé sur **[AV Priorité ouverture]** :

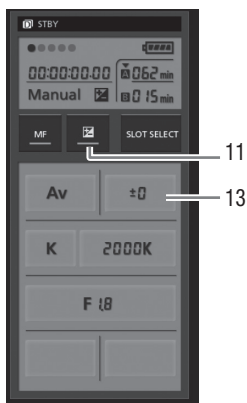

- ① Onglet de sélection d'écran : commutez entre les commandes avancées et les commandes de base.
- ② Programme d'enregistrement (📖 68, 75)
- ③ Code temporel (📖 79)
- ④ État de connexion de Navigateur Distant
- ⑤ Opération (📖 163)
- ⑥ 🔒 (verrouillage des touches) : appuyez sur cette touche pour verrouiller toutes les commandes sur l'écran de l'application. Une fois que vous avez appuyé sur la touche, l'icône devient orange et tout l'écran devient grisé.

- ⑦ Icône indiquant une scène enregistrée avec [Effets d'image] ➤ [Aspects] ➤ apparence [Prior. hte lumière].
- ⑧ Niveau restant de la batterie (📖 163)
- ⑨ État de la carte mémoire/Durée restante d'enregistrement : la fente de la carte mémoire actuellement sélectionnée est indiquée avec une marque ▼ au-dessus d'elle.
- ⑩ Touche SLOT SELECT (sélection de la fente de carte mémoire)
- ⑪ Touche de mode d'exposition (📖 71)
- ⑫ Touche MF (mise au point manuelle) (📖 56)
- ⑬ Touche de valeur de compensation d'exposition (📖 71)
- ⑭ Touches de mode de balance des blancs et de réglage (📖 73)
- ⑮ Touche d'ouverture (📖 68, 70)
- ⑯ Vitesse d'obturation (📖 68, 70)
- ⑰ Gain (📖 70)
- ⑱ Touche START/STOP (📖 40)
- ⑲ Touche LIVE VIEW (vue en direct) ON/OFF
- ⑳ Touches ZOOM (ajustement du zoom) (📖 61)
- ㉑ Touche IRIS (ajustement de l'ouverture) (📖 68, 70)
- ㉒ Touches FOCUS (ajustement de la mise au point) (📖 56)
- ㉓ Zone de l'image en direct

Commandes de base

Utilisez les commandes de base lors de l'utilisation de l'application sur des périphériques avec des écrans plus petits. Avec les commandes de base, les fonctions suivantes sont disponibles : mise en/hors service de la vue en direct, démarrage et arrêt de l'enregistrement, zoom et verrouillage des touches.



Commandes à distance en utilisant Navigateur Distant

Enregistrement de séquences vidéo

- 1 Appuyez sur [LIVE VIEW ON/OFF] pour afficher l'image en direct du caméscope sur l'écran de Navigateur Distant.

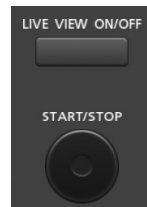

2 Appuyez sur [START/STOP] pour démarrer l'enregistrement.

- L'indicateur d'état d'enregistrement passe de [STBY] à [●REC], le centre de la touche START/STOP s'allume en rouge et l'affichage du code temporel commence à défilé sur l'écran Navigateur Distant.
- Appuyez de nouveau sur [START/STOP] pour mettre l'enregistrement en pause.

Sélection du programme d'enregistrement

1 Appuyez sur la touche de programme d'enregistrement.

- Les programmes d'enregistrement apparaissent.

2 Sélectionnez le programme d'enregistrement souhaité.



Ajustement de la valeur de compensation de l'exposition

1 Touchez [☒].

2 Appuyez sur la touche de valeur de compensation d'exposition.

- L'écran de compensation d'exposition apparaît.

3 Sélectionnez la valeur souhaitée de compensation d'exposition.

- La valeur sélectionnée est affichée sur l'écran de Navigateur Distant et est appliquée au caméscope.



Ajustement de la balance des blancs

1 Appuyez sur la touche de mode de balance des blancs.

- Les modes de balance des blancs apparaissent.

2 Sélectionnez le mode de balance des blancs souhaité.

Si vous sélectionnez [K] :

3 Appuyez sur la température de couleur puis sélectionnez la valeur souhaitée sur la liste.

- La valeur sélectionnée est affichée sur l'écran de Navigateur Distant et est appliquée au caméscope.



Si vous sélectionnez [☒] :

3 Dirigez le caméscope sur un objet blanc de façon qu'il remplisse tout l'écran.

- Utilisez des conditions d'éclairage similaires à celles que vous prévoyez d'utiliser lors de l'enregistrement.
- Assurez-vous que l'objet blanc remplisse tout l'écran jusqu'à ce que la procédure soit terminée.

4 Appuyez sur [☒].

- Si la balance des blancs n'a pas encore été mémorisée, [☒] clignote doucement.
- Pendant la procédure, [☒] clignote rapidement. Quand il arrête de clignoter, la procédure est terminée et le réglage s'applique au caméscope.

Ajustement de l'ouverture

1 Appuyez sur la touche d'ouverture.

- La valeur d'ouverture disponible apparaît.

2 Sélectionnez la valeur d'ouverture souhaitée.

- Vous pouvez aussi appuyer sur IRIS [+] pour ouvrir le diaphragme ou sur IRIS [-] pour fermer l'ouverture par incréments de 1/4e. (L'affichage sur l'écran montre la valeur d'ouverture la plus proche par incréments de 1/3e.)
- La valeur sélectionnée est affichée sur l'écran de Navigateur Distant et est appliquée au caméscope.



Ajustement du gain

1 Appuyez sur la touche de gain.

- La valeur de gain disponible apparaît.

2 Sélectionnez la valeur de gain souhaitée.

- La valeur sélectionnée est affichée sur l'écran de Navigateur Distant et est appliquée au caméscope.



Ajustement de la vitesse d'obturation

1 Appuyez sur la touche de vitesse d'obturation.

- Les valeurs des vitesses d'obturation disponibles apparaissent.

2 Sélectionnez la vitesse d'obturation souhaitée.

- La valeur sélectionnée est affichée sur l'écran de Navigateur Distant et est appliquée au caméscope.



Ajustement de la mise au point

1 Touchez MF.

2 Appuyez l'une des commandes de zoom pour ajuster la mise au point comme vous le souhaitez.

- Appuyez sur les commandes sur le côté [NEAR] pour faire la mise au point plus près ou sur une commande sur le côté [FAR] pour faire la mise au point plus loin.
- Il y a trois niveaux d'ajustement - [◀]/[▶] est le plus petit et [◀◀]/[▶▶] le plus grand.





Ajustement du zoom

Appuyez sur une des commandes de zoom pour ajuster la position du zoom comme vous le souhaitez.

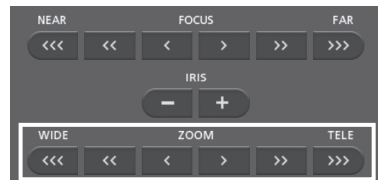
- Appuyez l'une des commandes sur le côté [WIDE] pour faire un zoom arrière ou [TELE] pour faire un zoom avant.
- Il y a trois niveaux d'ajustement - [◀]/[▶] est le plus lent et [◀◀]/[▶▶] le plus rapide.



 NOTES

- En fonction de la configuration du réseau et des conditions, il peut y avoir un retard lors de l'utilisation de la vue en direct et de la configuration des réglages.
- Quand les barres de couleur sont affichées, la mise à jour de la vue en direct s'arrête.
- Quand Navigateur Distant est en service,   [Zone horaire/heure d'été], [Date/heure] et [GPS Auto Time Setting] ne sont pas disponibles. Si [Réglage heure auto par GPS] a été réglé précédemment sur [M.à.j auto], il est réglé automatiquement sur [Désactiver] et ne peut pas être changé. Il retourne sur le réglage précédent quand vous désactivez Navigateur Distant.
- Un seul périphérique à la fois peut être connecté au caméscope.

Lecture via navigateur : visionner les enregistrements avec un navigateur Web sur votre périphérique iOS ou Android

Avec la fonction Lecture via navigateur, vous pouvez utiliser le navigateur Web de votre périphérique iOS, périphérique Android, ordinateur ou périphérique similaire pour montrer une liste d'enregistrements dans le caméscope, les lire et même les télécharger.* Ceci vous permet de visualiser facilement vos enregistrements lorsque vous êtes à l'extérieur.

* En fonction du périphérique, du SE, du navigateur, du format de film et du mode d'enregistrement, vous ne pourrez peut-être pas lire ou télécharger des enregistrements. Pour les détails, veuillez visiter votre site Internet Canon local.

137

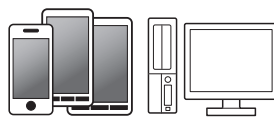
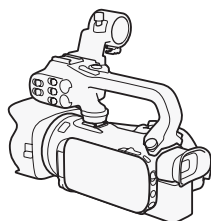

Périphérique iOS, périphérique Android, etc.

Modes de fonctionnement : **CAMERA** **MEDIA** | **AVCHD** **MP4** | **AUTO** **M** **CINEMA**

- 1 Caméscope : ouvrez l'écran d'index souhaité (📖 104).
- 2 Caméscope : ouvrez l'écran [Lecture via navigateur].
[MENU] ➡ [📺] ➡ [Wi-Fi] ➡ [Lecture via navigateur]
 - Le SSID du caméscope (nom du réseau) apparaît.
 - Le caméscope est prêt pour la connexion avec le périphérique.
 - Pour régler ou changer le mot de passe du caméscope, réalisez la procédure de *Réglage du mot de passe du caméscope* (📖 130) à partir de l'étape 2.
- 3 Périphérique iOS/Android : activez le Wi-Fi dans l'écran de réglage.
 - Les noms de réseau des points d'accès détectés apparaissent.
- 4 Périphérique iOS/Android : touchez le point d'accès avec le même SSID affiché à l'étape 2.
 - Si vous avez déjà réalisé cette procédure et que vous n'avez pas changé le mot de passe du caméscope, la connexion est établie automatiquement.
- 5 Périphérique iOS/Android : entrez le mot de passe du caméscope défini précédemment.
 - [Connecté] apparaît sur l'écran du caméscope et la connexion est établie.
- 6 Périphérique iOS/Android : démarrez le navigateur Web.
- 7 Périphérique iOS/Android : saisissez l'URL qui apparaît sur l'écran du caméscope dans la barre d'adresse du navigateur Web.
 - L'écran de Lecture via navigateur apparaît.
 - Tant que ne changez pas les réglages du port, l'URL reste le même. Il peut alors s'avérer pratique de le marquer avec un signet.
- 8 Périphérique iOS/Android : touchez [A] **AVCHD** en haut à gauche de l'écran et ouvrez l'écran d'index souhaité. Touchez ensuite l'enregistrement souhaité.
 - Pour les séquences vidéo, touchez l'icône de lecture pour démarrer la lecture. Pour les photos, la photo sélectionnée s'affiche.

9 Périphérique Android : touchez  pour sauvegarder l'enregistrement sur le périphérique.

- L'icône ci-dessus n'apparaît pas sur un périphérique iOS. Pour sauvegarder des enregistrements en utilisant un périphérique iOS, utilisez l'application Movie Uploader ( 139).

10 Périphérique iOS/Android : touchez  pour retourner à l'écran d'index.

11 Caméscope : touchez [Fin]  [OK] lorsque vous avez terminé.

 NOTES

- Les types suivants des scènes MP4 sont reconnus comme fichiers multiples sur d'autres dispositifs.
 - Scènes dépassant 4 Go
 - Scènes enregistrées à 35 Mbps dépassant les 30 minutes
 - Scènes enregistrées avec un mode d'enregistrement autre que 35 Mbps dépassant 1 heure
- Un seul périphérique à la fois peut être connecté au caméscope.

Transfert des enregistrements en utilisant un périphérique iOS

Avec l'application Movie Uploader* pour les périphériques iOS, vous pouvez raccorder le caméscope sans fil au périphérique pour transférer vos séquences vidéo sur YouTube et vos séquences vidéo et photos sur Facebook, même quand vous êtes éloigné de votre réseau domestique. Vous pouvez même sauvegarder** et lire vos séquences vidéo MP4 et photos sur un périphérique iOS.

* L'application Movie Uploader, fournie par PIXELA, est disponible gratuitement dans App Store.

**En fonction du périphérique, cette fonctionnalité peut ne pas être disponible pour les séquences vidéo MP4 enregistrées en 35 Mbps.



Modes de fonctionnement : CAMERA MEDIA | AVCHD MP4 | AUTO M CINEMA



À VÉRIFIER

- Avant d'effectuer cette procédure pour la première fois, installez l'application Movie Uploader sur votre périphérique iOS. L'application peut être téléchargée gratuitement à partir du site suivant : <http://appstore.com/movieuploader>
- 1 **Caméscope** : ouvrez l'écran d'index des séquences vidéo souhaité (📖 104).
 - 2 **Caméscope** : ouvrez l'écran [Movie Uploader].
[MENU] ➤ [📺] ➤ [Wi-Fi] ➤ [Movie Uploader]
 - Le SSID du caméscope (nom du réseau) apparaît.
 - Le caméscope sera prêt pour la connexion avec le périphérique iOS.
 - Pour régler ou changer le mot de passe du caméscope, réalisez la procédure de *Réglage du mot de passe du caméscope* (📖 130) à partir de l'étape 2.
 - 3 **Périphérique iOS** : activez le Wi-Fi dans l'écran de réglage.
 - Les noms de réseau des points d'accès détectés apparaissent.
 - 4 **Périphérique iOS** : touchez le point d'accès avec le même SSID affiché à l'étape 2.
 - Si vous avez déjà réalisé cette procédure et que vous n'avez pas changé le mot de passe du caméscope, la connexion est établie automatiquement.
 - 5 **Périphérique iOS** : entrez le mot de passe du caméscope réglé précédemment.
 - [Connecté] apparaît sur l'écran du caméscope et la connexion est établie.
 - 6 **Périphérique iOS** : utilisez l'application Movie Uploader pour transférer les séquences vidéo du caméscope (et les photos si c'est possible).
 - Vous pouvez également lire ou sauvegarder les séquences vidéo MP4.
 - 7 **Caméscope** : touchez [Fin] ➤ [OK] lorsque vous avez terminé.
 - Une fois la connexion terminée, l'écran d'index apparaît.

 NOTES

- En fonction de certains facteurs tels que les conditions du réseau sans fil, le transfert des fichiers vidéo peut prendre un certain temps.
- La procédure ci-dessus peut différer en fonction de la version de l'iOS que vous utilisez.
- Pour en savoir plus sur l'application Movie Uploader, consultez le site web PIXELA.
<http://www.pixela.co.jp/oem/canon/e/movieuploader/> (anglais uniquement)
- Les types suivants des scènes MP4 sont reconnus comme fichiers multiples sur d'autres périphériques.
 - Scènes dépassant 4 Go
 - Scènes enregistrées à 35 Mbps dépassant les 30 minutes
 - Scènes enregistrées avec un mode d'enregistrement autre que 35 Mbps dépassant 1 heure

Lecture sur un ordinateur

Vous pouvez, avec la fonction de serveur multimédia, lire à distance des séquences vidéo et des photos à partir de votre ordinateur ou tout autre périphérique similaire. Vous aurez besoin d'un point d'accès sur votre réseau principal et d'un logiciel installé sur votre ordinateur qui peut lire les séquences vidéo et les photos sur le serveur multimédia. Nous vous recommandons de connecter l'ordinateur au point d'accès à l'aide d'un câble LAN en vente dans le commerce. Reportez-vous au mode d'emploi de l'ordinateur, du logiciel et du point d'accès.

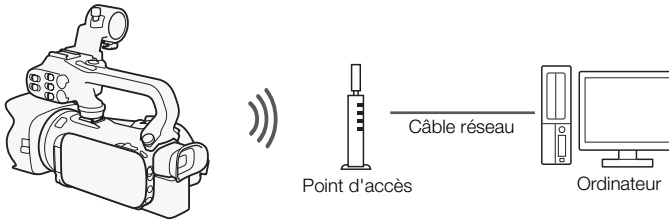

Modes de fonctionnement : **CAMERA** **MEDIA** | **AVCHD** **MP4** | **AUTO** **M** **CINEMA**

- 1 Caméscope : ouvrez l'écran d'index des séquences vidéo souhaité (📖 104).
- 2 Caméscope : ouvrez l'écran [Serveur multimédia].
[MENU] ➤ [📺] ➤ [Wi-Fi] ➤ [Serveur multimédia]
- 3 Caméscope : touchez [OK].
 - Le caméscope se connecte au point d'accès configuré dans *Connexion Wi-Fi utilisant un point d'accès* (📖 144).
 - Si aucune connexion au point d'accès n'a été enregistrée dans le caméscope, le message [Sauvegarde du point d'accès] s'affiche sur l'écran. Touchez [OK] pour configurer et enregistrer une nouvelle connexion à un point d'accès (📖 144) avant de continuer avec cette procédure.
 - [Connecté] apparaît sur l'écran du caméscope et la connexion sera établie.
 - Une fois la connexion établie, vous pouvez toucher [Voir informations] pour visualiser le SSID du point d'accès, le protocole de connexion et l'adresse IP ainsi que l'adresse MAC du caméscope. Vous pouvez aussi sélectionner le point d'accès auquel vous souhaitez connecter le caméscope.
- 4 Ordinateur : sélectionnez le numéro du modèle de votre caméscope dans la liste des serveurs.
- 5 Ordinateur : sélectionnez le dossier pour la carte mémoire souhaitée et lisez les séquences vidéo et les photos.
- 6 Caméscope : touchez [Fin] ➤ [OK] lorsque vous avez terminé.

i NOTES

- En fonction des réglages et des capacités du point d'accès, la lecture peut prendre un certain temps pour démarrer ou ne pas paraître régulière. Pour en savoir plus, reportez-vous à *Dépannage* (📖 164).
- Les types suivants des scènes MP4 sont reconnus comme fichiers multiples sur d'autres périphériques.
 - Scènes dépassant 4 Go
 - Scènes enregistrées à 35 Mbps dépassant les 30 minutes
 - Scènes enregistrées avec un mode d'enregistrement autre que 35 Mbps dépassant 1 heure

Transfert des fichiers sur un ordinateur ou un serveur FTP

Vous pouvez transférer sans fil les fichiers (enregistrements) directement sur un ordinateur ou un serveur FTP. Vous devez configurer correctement le serveur FTP. Pendant la procédure de configuration manuelle, vous devez saisir l'adresse IP du serveur FTP, le port, le nom de l'utilisateur, le mot de passe et la destination du transfert de fichier (où les fichiers doivent être transférés). Pour entrer le texte pour les divers réglages, utilisez le clavier virtuel (📖 143).

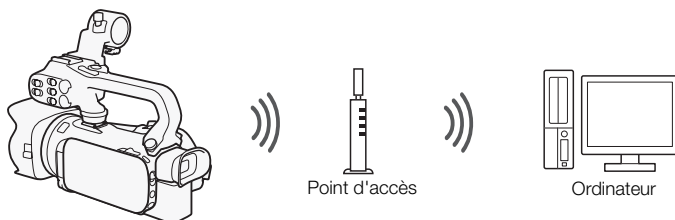

Modes de fonctionnement : **CAMERA** **MEDIA** | **AVCHD** **MP4** | **AUTO** **M** **CINEMA**

- 1 Caméscope : ouvrez l'écran d'index des séquences vidéo souhaité (📖 104).
- 2 Ouvrez l'écran [Transfert FTP].
[MENU] ➤ [📁] ➤ [Wi-Fi] ➤ [Transfert FTP] ➤ [OK]
- 3 Entrez l'adresse IP du serveur FTP pour [Serveur FTP] et le numéro de port pour [Port].
- 4 Touchez [Suivant].
- 5 Entrez le nom de l'utilisateur et le mot de passe, puis touchez [Suivant].
- 6 Entrez le dossier de destination à utiliser pour [Dossier de destination] puis touchez [OK].
 - En fonction des réglages du serveur FTP, le texte requis pour le numéro de port et le dossier de destination peut différer. Vérifiez les réglages sur votre serveur FTP.
 - Le caméscope se connecte au point d'accès configuré dans *Connexion Wi-Fi utilisant un point d'accès* (📖 144).
 - Si aucune connexion au point d'accès n'a été enregistrée dans le caméscope, le message [Sauvegarde du point d'accès] s'affiche sur l'écran. Touchez [OK] pour configurer et enregistrer une nouvelle connexion à un point d'accès (📖 144) avant de continuer avec cette procédure.
- 7 Touchez la carte mémoire souhaitée puis touchez [OK].
 - Vous pouvez sélectionner les deux cartes mémoires.
 - Touchez [Tous les fichiers] pour transférer tous les enregistrements ou [Nouveaux fichiers] pour transférer uniquement ceux qui n'ont pas encore été transférés.
 - Une fois connecté, le transfert sans fil démarre.
 - Vous pouvez toucher [Arrêter], puis [✘] pour arrêter le transfert sans fil qui est en cours. Cependant, en fonction du moment où vous arrêtez l'opération, certains fichiers seront transférés.
- 8 Touchez [OK].
 - Le transfert sans fil se termine.

Utilisation du clavier virtuel

Lorsque vous avez besoin de saisir un texte pour divers réglages, touchez le champ texte et un clavier virtuel apparaît sur l'écran. Vous devez utiliser l'écran tactile pour commander le clavier virtuel. Les illustrations ci-dessous expliquent les différentes clés que vous pouvez utiliser.

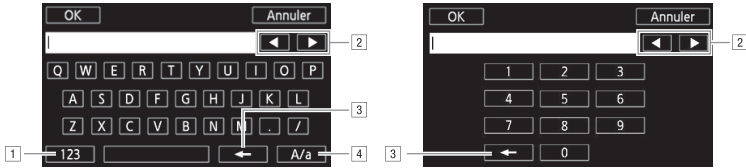

- 1 Basculez entre les lettres et les chiffres/caractères spéciaux.
- 2 Modifiez la position du curseur.
- 3 Supprimez le caractère à gauche du curseur (retour arrière).
- 4 Verrouillage de majuscules. Lorsque le clavier numérique est affiché, [#%?] passe entre le set 1 et le set 2 des caractères spéciaux.

! IMPORTANT

- Respectez les précautions suivantes lors du transfert des fichiers. Sinon, le transfert risque d'être interrompu et des fichiers incomplets peuvent rester à la destination du transfert.
 - N'ouvrez pas le couvercle du logement de la double fente de carte mémoire.
 - Ne déconnectez pas l'alimentation électrique et ne mettez pas le caméscope hors tension.
- Si le transfert de fichier est interrompu, sélectionnez [Nouveaux fichiers] et réalisez de nouveau le transfert de fichiers.
- Si des fichiers incomplets restent à la destination de transfert, vérifiez le contenu et assurez-vous qu'il n'y a pas de danger de les effacer avant de procéder.

i NOTES

- En fonction des réglages et des capacités du point d'accès, le transfert des fichiers peut prendre un certain temps.

Connexion Wi-Fi utilisant un point d'accès

Le caméscope peut se connecter à un réseau Wi-Fi via un routeur sans fil (point d'accès) et même retenir les réglages des quatre points d'accès récemment utilisés.

Configuration générale requise

- Routeur correctement configuré, compatible avec le protocole 802.11a/b/g/n et certifié Wi-Fi (comportant le logo indiqué à droite), ainsi qu'un réseau domestique.



Modes de fonctionnement : CAMERA MEDIA | AVCHD MP4 | AUTO M CINEMA

Sélectionnez la méthode de connexion souhaitée.

Options

[WPS : bouton]* Maintenez tout simplement la touche WPS enfoncée sur votre point d'accès, puis touchez l'écran de votre caméscope. C'est la méthode de connexion la plus facile si vous utilisez un routeur compatible WPS. Pour les détails, reportez-vous à *Wi-Fi Protected Setup (WPS)* (☞ 144).

[WPS : code PIN]* Accédez à l'écran de configuration du point d'accès en utilisant votre navigateur web. Le caméscope vous donne un code PIN que vous saisissez dans le navigateur. Vous avez besoin d'un routeur compatible WPS et d'un ordinateur ou autre appareil connecté. Pour les détails, reportez-vous à *Wi-Fi Protected Setup (WPS)* (☞ 144).

[Recherchez des points d'accès] En suivant les instructions sur l'écran du caméscope, vous pouvez sélectionner votre point d'accès à partir d'une liste des SSID détectés, puis saisir votre mot de passe. Pour les détails, reportez vous à *Recherche des points d'accès* (☞ 145).

[Configuration manuelle] Saisissez manuellement le SSID du point d'accès, le mot de passe et les autres réglages de réseau. Cette méthode est recommandée pour les utilisateurs expérimentés des réseaux Wi-Fi. Pour les détails, reportez-vous à *Réglage manuel* (☞ 145).

* WPS, qui veut dire configuration protégée Wi-Fi (Wi-Fi Protected Setup), est un standard qui permet d'effectuer facilement la connexion à un point d'accès.

Wi-Fi Protected Setup (WPS)

Si votre point d'accès est compatible WPS (comportant le logo indiqué à droite), la connexion au caméscope peut être très facile. Avec WPS, vous utilisez la méthode [WPS : bouton], ou la méthode [WPS : code PIN] (reportez-vous à la description dans la section précédente). Si vous ne réussissez pas à connecter le caméscope avec WPS, essayez la méthode [Recherchez des points d'accès]. Reportez-vous aussi au mode d'emploi du routeur.



1 Méthode [WPS : bouton]

Maintenez la touche WPS appuyée sur le point d'accès.

- Selon le point d'accès, la durée nécessaire peut varier.
- Vérifiez que la fonction WPS du routeur est activée.

Méthode [WPS : code PIN]

Utilisez votre navigateur Web pour ouvrir l'écran de configuration WPS du routeur, à partir d'un ordinateur ou d'un appareil similaire connecté au point d'accès. Une fois que le code PIN à 8 chiffres apparaît sur l'écran du caméscope, saisissez-le sur l'écran de configuration WPS du routeur.

2 Avant 2 minutes, touchez [OK] sur l'écran du caméscope.

- Le caméscope se connecte au point d'accès.
- Vous pouvez toucher [Arrêter], puis [OK] pour interrompre la fonction Wi-Fi Protected Setup qui est en cours.
- Une fois la connexion établie, continuez d'utiliser la fonction utilisée précédemment. Pour en savoir plus, reportez-vous à la procédure *Lecture sur un ordinateur* (☞ 141), *Transfert des fichiers sur un ordinateur ou un serveur FTP* (☞ 142) ou *Visualiser et changer les réglages Wi-Fi* (☞ 147), si nécessaire.

Recherche des points d'accès

Le caméscope détecte automatiquement les points d'accès dans le voisinage. Une fois le point d'accès souhaité sélectionné, saisissez tout simplement le mot de passe (clé de cryptage) pour connecter le caméscope.

Pour entrer le texte pour les divers réglages, utilisez le clavier virtuel (☞ 143).

1 Notez le nom du réseau du point d'accès (SSID) et la clé de cryptage.**2 Lorsque les points d'accès détectés apparaissent, touchez [OK].**

- Vous pouvez toucher [▲] et [▼] pour aller dans les points d'accès détectés.

3 Dans le champ [Clé de cryptage], saisissez la clé de cryptage, puis touchez [OK].

- Si le point d'accès sélectionné à l'étape 2 n'a pas d'icône [🔒], cette étape n'est pas nécessaire.

4 Touchez deux fois [OK].

- Une fois la connexion établie, continuez d'utiliser la fonction utilisée précédemment. Pour en savoir plus, reportez-vous à la procédure *Lecture sur un ordinateur* (☞ 141), *Transfert des fichiers sur un ordinateur ou un serveur FTP* (☞ 142) ou *Visualiser et changer les réglages Wi-Fi* (☞ 147), si nécessaire.

Réglage manuel

Effectuez cette procédure pour configurer manuellement les réglages de connexion sans fil. Ceci peut être nécessaire, par exemple, si le nom du réseau du point d'accès (SSID) ne peut pas être détecté à cause de la fonction furtive en cours d'activation. La configuration manuelle est destinée aux utilisateurs expérimentés des réseaux Wi-Fi.

Pour entrer le texte pour les divers réglages, utilisez le clavier virtuel (☞ 143).

1 Dans le champ [SSID], saisissez le SSID, puis touchez [OK] ➤ [Suivant].**2 Dans le champ [Méthode d'authentification/de cryptage], touchez [OUVERTURE SANS], puis touchez la méthode souhaitée.**

- Si vous sélectionnez [OUVERTURE WEP], l'index WEP est 1.

3 Dans le champ [Clé de cryptage], saisissez la clé de cryptage, puis touchez [OK] ➤ [Suivant].

- À l'étape 2, si vous avez sélectionné [OUVERTURE SANS], il n'est pas nécessaire d'entrer la clé de cryptage.

4 Touchez [Auto] ou [Manuel] pour sélectionner comment obtenir l'adresse IP.

- Si vous sélectionnez [Auto], procédez à l'étape 11.

5 Pour les champs [Adresse IP] et [Masque de sous-réseau], touchez [0.0.0.0] puis touchez [▲]/[▼] pour changer la valeur, puis touchez [Suivant].

- Touchez le champ suivant pour changer la valeur si nécessaire.

6 Touchez [Suivant].

7 Dans le champ [Passerelle par défaut], touchez [0.0.0.0], puis touchez [▲]/[▼] pour changer la valeur, puis touchez [Suivant].

- Touchez le champ suivant pour changer la valeur si nécessaire.

8 Touchez [Suivant].

9 Pour les champs [Serveur DNS principal] et [Serveur DNS secondaire], touchez [0.0.0.0] puis touchez [▲]/[▼] pour changer la valeur, puis touchez [Suivant].

- Touchez le champ suivant pour changer la valeur si nécessaire.

10 Touchez [Suivant].

11 Touchez [OK].

- Une fois la connexion établie, continuez d'utiliser la fonction utilisée précédemment. Pour en savoir plus, reportez-vous à la procédure *Lecture sur un ordinateur* (📖 141), *Transfert des fichiers sur un ordinateur ou un serveur FTP* (📖 142) ou *Visualiser et changer les réglages Wi-Fi* (📖 147), si nécessaire.

NOTES

- Les fonctions Wi-Fi disponibles et la méthode de réglage varient en fonction des spécifications et des caractéristiques du réseau Wi-Fi que vous souhaitez utiliser.

Visualiser et changer les réglages Wi-Fi

Lorsque le caméscope est connecté à un point d'accès ou un appareil Wi-Fi, vous pouvez visualiser les réglages de la connexion Wi-Fi et même les modifier, si nécessaire.

Pour entrer le texte pour les divers réglages, utilisez le clavier virtuel (📖 143).

Modes de fonctionnement : CAMERA MEDIA | AVCHD MP4 | AUTO M CINEMA

1 Ouvrez l'écran [Wi-Fi].

[MENU] ➤ [📶] ➤ [Wi-Fi]

Pour visualiser les réglages de la connexion du smartphone

2 Touchez [Régl. de connex. smartphone].

- Le SSID du caméscope apparaît.
- Touchez [▲] et [▼] pour visualiser plus d'informations.
- Vous pouvez changer le mot de passe du caméscope, le port et la fréquence de fonctionnement (2,4 GHz ou 5 GHz).

Pour visualiser les réglages de la connexion du point d'accès.

2 Touchez [Régl. de connex. Pt d'accès].

- Les quatre réglages SSID du point d'accès dans la mémoire du caméscope apparaissent.
- Pour ajouter un point d'accès, touchez [Non configuré], puis effectuez la procédure dans *Connexion Wi-Fi utilisant un point d'accès* (📖 144). Après cette procédure, l'écran de cette étape apparaît de nouveau.

3 Touchez [👉] à côté du SSID du point d'accès dont vous voulez afficher les réglages.

- Les réglages du point d'accès apparaissent.
- Touchez [▲] et [▼] pour visualiser plus d'informations.
- Pour effacer les réglages, touchez [Éditer] ➤ [Effacer] ➤ [Oui].

4 Si nécessaire, touchez [Éditer] ➤ [Configuration manuelle] pour modifier les réglages, puis effectuez la procédure dans *Réglage manuel* (📖 145).

Pour visualiser les réglages de la connexion du serveur FTP

2 Touchez [Réglages du serveur FTP].

- Les réglages du serveur FTP apparaissent.
- Touchez [▲] et [▼] pour visualiser plus d'informations.

3 Si nécessaire, touchez [Éditer] pour modifier les réglages.

Glossaire

C'est un glossaire de certains des termes de base utilisés fréquemment dans ce chapitre. La documentation pour votre point d'accès peut aussi contenir un glossaire auquel vous pouvez vous référer.

Adresse IP

Numéro exclusif affecté à chaque appareil connecté au réseau.

Point d'accès

Un point d'accès sans fil (WAP) est un périphérique qui permet aux appareils sans fil, tels que votre caméscope, de se connecter à un réseau câblé (y compris Internet) en utilisant le standard Wi-Fi. Dans la plupart des cas, c'est votre routeur sans fil.

Serveur FTP

Un serveur FTP est une application fonctionnant sur un ordinateur et qui permet aux utilisateurs de transférer et de télécharger des fichiers sur et à partir de cet ordinateur.

SSID

Service Set Identifier (identifiant du service). C'est simplement le nom public d'un réseau Wi-Fi.

WPS

Wi-Fi Protected Setup. Norme pour un réglage facile et sécurisé des réseaux Wi-Fi créée par Wi-Fi Alliance.

10 Informations additionnelles

Annexe : listes des options de menu

Les options du menu non disponibles apparaissent en gris. Pour en savoir plus sur la façon de sélectionner une option, reportez-vous à *Utilisation des menus* (☰ 32). Pour en savoir plus sur chaque fonction, reportez-vous à la page correspondante. Les options de menu pour lesquelles aucune page de référence n'apparaît sont expliquées après les tableaux. Les options de menu soulignées indiquent les valeurs par défaut.

149

Menu FUNC.

Menu FUNC. - Mode CAMERA

Touche de commande	Options de réglage/fonction	AUTO	M	CINEMA	☰
[MENU]	Ouvrez les menus de configuration	●	●	●	33
[Prog. Enregistr.]	[P Prog. expos. auto], [TV Priorité vitesse], [Av Priorité ouverture], [M Exposit. manuelle]	–	●	●	68, 70
	[👤 Portrait], [🏃 Sport], [🌃 Scène de nuit], [❄ Neige], [🏖 Plage], [🌅 Coucher de soleil], [🌑 Basse lumière], [🔦 Éclairage spot], [🔥 Feu d'artifice]	–	●	–	75
[*👤 BLC tjrs activé]	[ON], [OFF]	–	●	●	72
[WB Balance des blancs]	[AWB Automatique], [☀ Lumière du jour], [🏠 Ombre], [☁ Nuageux], [💡 Lumière fluo], [📺 Lumière fluo H], [🔥 Lumière tungstène], [K Temp. couleurs], [🎮1 Jeu 1], [🎮2 Jeu 2]	–	●	●	73
[AGC Limite AGC]	[A Auto], [M Manuel]	–	●	●	67
[☉ Mise au point]	Cadre Touch AF ; [MF] (Mise au point manuelle) : bascule entre on ou off ; [PEAK] (peaking) : bascule entre on ou off ; [👤] (réglages) : [Peaking / N&B], [Couleur de peaking] Quand [MF] est activé - [SET] (préréglage de la mise au point) Quand [SET] est activé - [ON] (retour à la position préréglée de mise au point)	–	●	●	56
[📷 Exposition]	Cadre Touch AE ; [M] (compensation de l'exposition) : bascule entre on ou off, [👤] (réglages) : [Mémo AE (touch.)], [Zébrures] ; [📷70] ou [📷100] (zébrures) : bascule entre on ou off Quand [M] est activé - bague de réglage de l'exposition	–	●	●	71
[AUDIO Scène audio] ^{1, 2}	[🎵 Standard], [🎸 Musique], [🗣 Discours], [🌳 Forêt et oiseaux], [🔊 Réduction de bruit]	●	●	●	84
	[🎛 Réglage perso.]	–	●	●	
[🔊 Niveau micro] ¹	[A] (automatique), [M] (manuel) Quand [A] est activé - [Indicateur de niveau audio] : bascule entre on ou off	–	●	●	85

Touche de commande	Options de réglage/fonction	AUTO	M	CINEMA	
[ZOOM Zoom] ²	Commandes de zoom, commande [START]/[STOP] (pour les séquences vidéo) Commande [PHOTO] (pour les photos)	●	●	●	64
[Stabilisateur image]	[Dynamique], [Standard], [Off]	–	●	●	66
[Effets d'image]	[ON], [OFF] Quand [ON] est sélectionné - [Aspects] : [Standard], [Prior. hte lumière], [Wide DR] [Profond. couleur], [Netteté], [Contraste], [Luminosité] : ±0 (-2 à +2)	–	●	–	77
[Navigateur Distant]	[ON], [OFF]	●	●	●	130

¹ Option disponible uniquement pour l'enregistrement des séquences vidéo.

² Le réglage est conservé quand le caméscope est commuté du mode ou sur . (Sauf pour [Réglage perso] dans Scène audio.)

Menu FUNC. - Mode (séquence vidéo)

Touche de commande	Écran d'index de séquences vidéo	Pause à la lecture	
[Copier (→)]	<Date/Nom de dossier>, [Sélectionner], [Toutes les scènes]	–	122
[Copier (→)]			
[Convertir en MP4 (→)]	Réglages de qualité de conversion [Réunir les scènes]	–	124
[Convertir en MP4 (→)]			
[Effacer]	<Date/Nom de dossier>, [Sélectionner], [Toutes les scènes]	[Cette scène]	108
[Diviser]	–	●	110
[Couper]	–	●	111













Menu FUNC. - Mode (Photos)

Touche de commande	Écran d'index de photos	Affichage d'une seule photo	
[Copier (→)]	<Nom de dossier>, [Sélectionner], [Toutes les photos]	●	122
[Copier (→)]			
[Effacer]			118

Menus de configuration

Configuration caméra

Élément de menu	Options de réglage	
[Zoom numérique]	[Off], [400x], [Conv. télé numér.]	–

Élément de menu	Options de réglage	
[Commande de zoom adouci]	[OFF Off], [START Démarrer], [STOP Arrêter], [START STOP Démarrer & arrêter]	65
[Niveau vitesse du zoom]	[>>> Rapide], [>> Normal], [> Lent]	62
[Vitesse de zoom levier zoom]	[VAR] (vitesse variable), [CONST] (vitesse constante) Quand [CONST] : 1-16 (8)	62
[Vitesse de zoom poignée]	[OFF] (désactivé), [CONST] (constante) Pour [CONST] : 1-16 (8)	63
[Vit. de zoom téléc. sans fil]	1-16 (8)	64
[Zoom ultra rapide]	[ON On], [OFF Off]	63
[Mode AF]	[LAF Instant AF], [MAF AF moyen], [AF AF normal]	58
[Aide à la Mise au point]	[ON On], [OFF Off]	–
[Détection visage et suivi]	[ON On ], [OFF Off]	59
[Correct.auto rétroéclairage]	[ON On], [OFF Off]	–
[Obturbateur lent auto]	[ON On], [OFF Off]	–
[Réduction scintillement]	[OFF Off], [A Auto]	–
[Filtre ND]	[A Auto], [OFF Off]	–
[Lentille de conversion]	[Tele TL-H58], [Wide WA-H58], [OFF Off]	–
[Intelligent IS]	[] Avec IS optimisé], [] Sans IS optimisé]	43
[Marques sur l'écran]	[OFF Off], [ Niveau (gris)], [ Niveau (noir)], [ Grille (gris)], [ Grille (noir)]	–
[Voyant IR]	[ON On], [OFF Off]	–
[Couleur enreg. IR]	[WHITE Blanc], [GREEN Vert]	98
[Protecteur mic intégré]	[H Auto (élevé)], [L Auto (faible) ], [OFF Off]	86
[Atténuation mic intégré]	[A Auto], [ON On], [OFF Off]	87
[Réponse fréq. mic intégré]	[NORM Normal], [LB Plage BF amplifiée], [LC Filtre passe-haut], [MB Plage MF amplifiée], [LHB Plage HF+BF ampl.]	88
[Directivité mic. intégré]	[ Monophonique], [NORM Normal], [ Étendu], [ Zoom]	88
[Atténuation MIC]	[A Auto], [ON On], [OFF Off]	89
[Passe-haut MIC]	[ON On], [OFF Off]	89
[Entrée prise MIC]	[LINE Audio externe], [MIC Microphone]	89
[Entrée CH2]	[INPUT1 INPUT 1], [INPUT2 INPUT 2], [INT/MIC Mic intégré/MIC]	90
[Ajustage mic INPUT 1]	[+12dB +12 dB], [+6dB +6 dB], [0dB 0 dB], [-6dB -6 dB], [-12dB -12 dB]	91
[Ajustage mic INPUT 2]	[+12dB +12 dB], [+6dB +6 dB], [0dB 0 dB], [-6dB -6 dB], [-12dB -12 dB]	91
[Att. mic INPUT 1]	[ON On], [OFF Off]	92
[Att. mic INPUT 2]	[ON On], [OFF Off]	92
[Liaison ALC INPUT]	[LINK Lié], [SEP. Séparé]	91
[Limiteur INPUT 1/2]	[ON On], [OFF Off]	–

Élément de menu	Options de réglage	
[Wi-Fi]	[Régl. de connex. smartphone], [Régl. de connex. Pt d'accès], [Réglages du serveur FTP]	147

[Zoom numérique] : détermine le fonctionnement du zoom numérique. La couleur de l'indicateur indique le zoom.

- Avec le zoom numérique, l'image est traitée numériquement. Plus l'effet de zoom est important, plus la résolution de l'image est détériorée.
- Le zoom numérique est disponible uniquement pour les séquences vidéo.

[Aide à la Mise au point] : lorsque l'aide à la mise au point est activée, l'image au centre de l'écran est agrandie pour vous aider à faire la mise au point manuellement ( 56).

- L'utilisation de l'aide à la mise au point n'affectera pas les enregistrements. Elle s'annule automatiquement après 4 secondes ou quand vous démarrez l'enregistrement.
- L'aide à la mise au point est disponible uniquement pour les séquences vidéo.

[Correct.auto rétroéclairage] : quand le réglage est sur [**ON** On], le caméscope détecte et compense automatiquement l'exposition pour les sujets en contre-jour. C'est pratique dans des situations où le sujet n'est pas toujours en contre-jour.

- Quand [Effets d'image] ➤ [Aspects] est réglé sur [Wide DR] ou [Prior. hte lumière], ce réglage pas disponible.

[Obturbateur lent auto] : le caméscope utilise automatiquement la vitesse lente pour obtenir des enregistrements plus lumineux dans les endroits avec un éclairage insuffisant.

- Vitesse d'obturation minimum utilisée : 1/25 ; 1/12 quand la vitesse séquentielle est réglée sur PF25.00 ou 25.00P.
- La vitesse d'obturation lente automatique peut uniquement être mise en service pendant le mode **[AUTO]**, quand le programme d'enregistrement est réglé sur [**P** Prog. expos. auto] ou pendant le mode infrarouge.
- Si une traînée apparaît sur l'image, réglez la vitesse lente sur [**OFF** Off].
- Si  (avertissement de bougé du caméscope) apparaît, nous recommandons de stabiliser le caméscope en le montant par exemple sur un trépied.

[Réduction scintillement] : quand le réglage est sur [**A** Auto], le caméscope détecte automatiquement et élimine le scintillement.

- Lors d'un enregistrement sous une source d'éclairage telle qu'une lampe fluorescente, au mercure ou halogène, l'écran peut papillonner en fonction de la vitesse d'obturation. Vous pouvez peut-être éviter ce papillonnement en réglant le mode de vitesse d'obturation sur une valeur correspondant à la fréquence du système électrique local : 1/100 pour les systèmes 50 Hz, 1/60 pour les systèmes 60 Hz.

[Filtre ND] : disponible dans tout programme d'enregistrement autre que les programmes d'enregistrement de scène spéciale. Quand le réglage est sur [**A** Auto], les réglages du filtre ND seront disponibles lorsque la valeur de l'ouverture est F4.0.

[Lentille de conversion] : quand vous attachez au caméscope le convertisseur télé TL-H58 ou le complément grand-angle WA-H58 en option, faites le réglage de lentille de conversion approprié. Le caméscope optimise la stabilisation de l'image et ajuste la distance minimum à l'objectif. La distance minimum à l'objectif sur toute la plage du zoom sera de 130 cm pour le convertisseur téléobjectif et environ 60 cm pour le complément grand-angle. Quand vous sélectionnez [**Wide** WA-H58] et que vous faites un zoom avant, la position du marqueur de zoom s'arrête avant que vous atteignez la fin de la barre de zoom.

- Le complément grand-angle diminue la longueur focale d'un facteur de 0,75.
- Quand vous sélectionnez un autre réglage que **[OFF Off]**, le mode AF est réglé automatiquement sur **[AF AF normal]**.
- La distance approximative au sujet affichée sur l'écran change en fonction du réglage. Si vous n'utilisez pas de lentille de conversion en option, sélectionnez **[OFF Off]**.

[Marques sur l'écran] : vous pouvez choisir d'afficher un quadrillage ou une ligne horizontale au milieu de l'écran. Vous pouvez les utiliser comme référence pour vous assurer que votre sujet est bien cadré (verticalement et/ou horizontalement).



- Utiliser les marqueurs sur l'écran n'affectera pas les enregistrements.

[Voyant IR] : met l'éclairage infrarouge en et hors service. L'éclairage est situé sur la poignée alors assurez-vous de l'attaché d'abord au caméscope en avance.

- Si le réglage est sur **[ON On]**, l'éclairage infrarouge est toujours allumé quand le caméscope est en mode infrarouge.

[Limiteur INPUT 1/2] : si le réglage est sur **[ON On]**, le limiteur limite l'amplitude des signaux audio pour éviter toute déformation du son.

/ Configuration de la lecture

Élément de menu	Options de réglage	MEDIA		
				
[Code de données]	Pour les séquences vidéo AVCHD : [OFF Off] , [Date] , [Heure] , [Date et heure] , [Donnée caméra] Pour les séquences vidéo MP4 : [OFF Off] , [Date]	●	●	–
[Format TV]	[4:3 TV 4:3] , [16:9 TV écran large]	●	●	–
[Wi-Fi]	[Movie Uploader], [Lecture via navigateur], [Serveur multimédia], [Transfert FTP], [Régl. de connex. smartphone], [Régl. de connex. Pt d'accès], [Réglages du serveur FTP]	●	–	127

[Code de données] : affiche la date et/ou l'heure de l'enregistrement de la scène ou de la photo.

[Donnée caméra] : affiche l'ouverture (nombre f) et la vitesse d'obturation lors de l'enregistrement de la scène ou de la photo.







[Format TV] : lorsque le caméscope est connecté à un téléviseur avec le câble vidéo STV-250N fourni, sélectionnez le réglage en fonction du type de téléviseur auquel sera connecté le caméscope pour afficher l'image dans son intégralité et dans le rapport d'aspect approprié.

[4:3 TV 4:3] : téléviseurs avec un rapport d'aspect de 4:3.

[16:9 TV écran large] : téléviseurs avec un rapport d'aspect de 16:9.

- Quand le format TV est réglé sur **[4:3 TV 4:3]**, pendant la lecture d'une séquence vidéo enregistrée à l'origine avec un rapport d'aspect de 16:9, l'image n'est pas affichée en plein écran.

 Config. enregistr.



Élément de menu	Options de réglage	MEDIA			
		CAMERA			
[Format de film]	[AVCHD AVCHD], [MP4 MP4]	●	–	–	39
[Mode Enrgt.]	Pour les séquences vidéo AVCHD : [28 Mbps LPCM (50.00P)], [28 Mbps (50.00P)], [24 Mbps LPCM], [24 Mbps], [17 Mbps], [5 Mbps] Pour les séquences vidéo MP4 : [35 Mbps (50.00P)], [24 Mbps], [17 Mbps], [4 Mbps], [3 Mbps]	●	–	–	48
[Suppt enregistrement]	[ Support pour vidéo] : [A] Carte mém.A], [B] Carte mém.B]	●	–	–	38
	[ Support pour photos] : [A] Carte mém.A], [B] Carte mém.B]	●	●	●	
[Dble/Relais enregistr.]	[Enregistrement standard], [Enregistrement double], [Relais enregistr.]	●	–	–	50
[Vitesse séquentielle]	Pour les séquences vidéo AVCHD : [50.00] 50.00], [PF25.00 PF25.00] Pour les séquences vidéo MP4 : [25.00P 25.00P]	●	–	–	51
[Ralent et accéléré]	Quand la vitesse séquentielle est de 50.00P : [OFF], [x2] Quand la vitesse séquentielle est de 25.00P : [OFF], [x0.5], [x2], [x4], [x10], [x20], [x60], [x1200]	●	–	–	52
[Durée instantané vidéo]	[2sec 2 sec], [4sec 4 sec], [8sec 8 sec]	●	–	–	95
[Mode code temporel]	[PRESET Preset], [REGEN Regen.]	●	–	–	79
[Mode défilement code tp]	[RECRUN Rec Run], [FREEUN Free Run]	●	–	–	79
[Code temporel initial]	[Effacer]	●	–	–	79
[Type bits utilisateur]	[SET Réglages], [TIME Heure], [DATE Date]	●	–	–	81
[Barres de couleur]	[OFF Off], [EBU EBU], [SMPTE SMPTE]	●	–	–	94
[Ton. 1 kHz]	[-12dB -12 dB], [-18dB -18 dB], [-20dB -20 dB], [OFF Off]	●	–	–	94
[Numérotation de fichiers]	[ Effacer], [ Continu]	●	●	●	–
[Espace mémoire libre]	[A], [B]	●	–	–	–
[Espace mémoire utilisé]	[A], [B]	–	●	●	–
[Initialiser SD]	[A] Carte mém.A], [B] Carte mém.B]	●	●	●	38

[Numérotation de fichiers] : les séquences vidéo MP4 et les photos sont sauvegardées comme fichiers dans les dossiers. Vous pouvez sélectionner la méthode de numérotation de fichier. Les numéros de fichier apparaissent sur les écrans en mode lecture sous un format tel que "101-0107". Les trois premiers chiffres indiquent le numéro du dossier et les quatre derniers sont différents pour chaque fichier d'un dossier.

[ Effacer] : les numéros de fichier commenceront à partir de 100-0001 chaque fois que vous enregistrez sur une carte mémoire initialisée.







[ Continu] : la numérotation des fichiers continue à partir du numéro suivant le dernier numéro de fichier enregistré par le caméscope.

- Si la carte mémoire insérée contient déjà un fichier avec un numéro plus important, le nouveau fichier aura un numéro plus élevé que celui du dernier fichier de la carte.
- Nous vous recommandons d'utiliser le réglage [ Continu].
- Quand vous utilisez un ordinateur pour afficher le contenu d'une carte mémoire avec des séquences vidéo ou des photos, une séquence vidéo MP4 avec un numéro de fichier "100-0107" enregistré le 25 octobre, sera sauvegardée dans le dossier "DCIM\100_1025" de même que pour "MVI_0107.MP4"; une photo avec le même numéro de fichier sera sauvegardée dans le même dossier que le fichier "IMG_0107.JPG".
- Les dossiers peuvent contenir un maximum de 500 fichiers (séquences vidéo MP4 et photos combinées) et un nouveau dossier est créé chaque fois que ce nombre est dépassé.
- Les trois premiers chiffres du fichier sont dans une plage entre 100 et 999 et les quatre derniers dans une plage entre 0001 et 9999. Les numéros de fichier sont attribués automatiquement avec des chiffres consécutifs.

[Espace mémoire libre]/[Espace mémoire utilisé] : affiche un écran sur lequel vous pouvez vérifier quelle volume de la carte mémoire qui est actuellement disponible pour l'enregistrement et quel volume est utilisé ( durée totale d'enregistrement et  nombre total de photos).

- Les chiffres donnés pour la durée d'enregistrement disponible des séquences vidéo et le nombre disponible de photos sont approximatifs et basés sur le mode d'enregistrement actuellement utilisé et d'une taille photo de 1920x1080.
- Vous pouvez aussi vérifier la classe de vitesse de la carte mémoire.

Configuration du système

Élément de menu	Options de réglage	MEDIA			
		CAMERA			
[Langue ]	[Česky], [Dansk], [Deutsch], [Ελληνικά], [English], [Español], [Français], [Italiano], [Magyar], [Melayu], [Nederlands], [Norsk], [Polski], [Português], [Română], [Suomi], [Svenska], [Türkçe], [Русский], [Українська], [العربية], [فارسی], [ភាសាខ្មែរ], [简体中文], [繁體中文], [한국어], [日本語]	●	●	●	34
[Zone horaire/ heure d'été]	[] (fuseau horaire de votre domicile) ou [] (fuseau horaire de votre villégiature) : [Paris], liste des fuseaux horaires du monde [] (réglage de l'heure d'été) : bascule entre on ou off	●	●	●	35
[Date/heure]	[Date/heure] : – [Format date] : [Y.M.D], [M.D.Y], [D.M.Y] (Y- année, M- mois, D- jour) [24H] : bascule entre la position en service (horloge sur 24 heures) ou off (horloge sur 12 heures)	●	●	●	34

Élément de menu	Options de réglage	CAMERA	MEDIA		📖
			📷	📺	
[Aide affichage]	[ON On], [OFF Off]	●	●	–	105
[Luminosité OLED/ Viseur]	[HIGH Lumineux], [NORM Normal] [Gradateur OLED] : bascule entre l'état <u>en service</u> ou hors service	●	●	●	–
[Image miroir OLED]	[ON On], [OFF Off]	●	–	–	–
[Balance des couleurs OLED]	[B] (bleu) : -25 à +25 (0), [R] (rouge) : -25 à +25 (0)	●	●	●	–
[Volume casque]	0-15 (8), OFF	●	●	●	93, 125
[Volume son]	0-15 (8), OFF	–	●	●	105
[Bip sonore]	[Volume haut], [Volume bas], [OFF Off]	●	●	●	–
[CH de sortie audio]	[CH1/2 CH1/CH2], [CH1/1 CH1/CH1], [CH2/2 CH2/CH2], [All/All All/All]	●	●	●	115
[Retard d'écran]	[LINE Sortie de ligne], [NORM Normal]	●	–	–	93
[Télécommande]	[ON On], [OFF Off]	●	●	●	–
[Lampe témoin]	[ON On], [OFF Off]	●	●	●	–
[Touche & bague CUSTOM]	[Tv Tv / Av], [M Exposit. manuelle], [AGC Limite AGC], [Ex Exposition], [OFF Off]	●	–	–	100
[Attribuer Bouton 1] à [Attribuer Bouton 5]*	[IS optimisé], [BLC tjrs activé], [AF sur visage], [Instant. vidéo], [WB Priorité NB], [Préenregistrement], [Voyant IR], [CH/CH CH de sortie audio], [AF/MF AF/MF], [REVIEW Contrôle enreg.], [FUNC. Prog. Enregistr.], [FUNC. BLC tjrs activé], [FUNC. Balance des blancs], [FUNC. Limite AGC], [FUNC. Mise au point], [FUNC. Exposition], [FUNC. Scène audio], [FUNC. Niveau micro], [FUNC. Zoom], [FUNC. Stabilisateur image], [FUNC. Effets d'image], [FUNC. Navigateur Distant], [OFF Off]	●	–	–	101
[Touche IS optimisé]	[ON] Pression longue], [OFF] Activer/désactiver]	●	–	–	–
[Régler priorité NB]	[AMB Automatique], [Lumière du jour], [Ombre], [Nuageux], [Lumière fluo], [Lumière fluo H], [Lumière tungstène], [K Temp. couleurs], [Jeu 1], [Jeu 2]	●	–	–	–
[Direction bague de MAP]	[NORM Normal], [REV Inverser]	●	–	–	–
[Réponse bague de MAP]	[Rapide], [Normal], [Lent]	●	–	–	–
[Vit. préégl. mise au point]	[Rapide], [Normal], [Lent]	●	–	–	–
[Info batterie]	–	●	●	●	–

Élément de menu	Options de réglage	CAMERA	MEDIA		
XA35 [Prise de sortie]	[OFF Off], [SDI HD/SD-SDI], [SDI&HDMI HD/SD-SDI & HDMI], [HDMI HDMI], [AV AV OUT]	●	●	●	113
[Com. enreg.]	[ON On], [OFF Off]	●	–	–	43
XA35 [Sortie HD/SD-SDI]	[576i 576i], [720P 720P], [1080i 1080i]	●	●	●	113
[Sortie HDMI]	[A Auto], [576i 576i], [576P 576P], [720P 720P], [1080i 1080i], [1080P 1080P]	●	●	●	113
[Code temporel HDMI]	[ON On], [OFF Off]	●	●	●	–
[Statut HDMI]	–	●	●	●	–
[Sortir affichages écran]	[ON On], [OFF Off]	●	●	●	–
[Unité de distance]	[m mètres], [ft pieds]	●	●	●	–
[Sauv. réglag. de menu B]	[Enregistrer], [Charger]	●	–	–	103
[Réglage heure auto par GPS]**	[Désactiver], [M.à.j auto]	●	–	–	–
[Aff. info GPS]**	–	●	–	–	–
[Adresse MAC]	–	●	●	●	–
[Afficher logo certification]	–	●	●	●	–
[Mode demo]	[ON On], [OFF Off]	●	–	–	–
[Firmware]	–	●	–	–	–
[Tout réinitialiser]	[Non], [Oui]	●	●	●	–

* Les réglages par défaut sont les suivants. [Attribuer Bouton 1] : [**AF/MF** AF/MF], [Attribuer Bouton 2] : [**PRE REC**], [Attribuer Bouton 3] : [**OFF** Off], [Attribuer Bouton 4] : [**OFF** Off], [Attribuer Bouton 5] : [**RECEVIEW** Contrôle enreg.].

** Option disponible uniquement quand le récepteur GP-E2 GPS en option est attaché au caméscope.

[Luminosité OLED/Visueur] : règle l'écran OLED et le viseur sur un des deux niveaux de luminosité. Vous pouvez utiliser ce réglage pour rendre l'écran plus lumineux lors d'un enregistrement dans un endroit clair, par exemple.

[Gradateur OLED] : quand le réglage est en service, le capteur d'éclairage détecte la luminosité environnante et le caméscope ajuste automatiquement la luminosité de l'écran en fonction. Quand vous avez besoin de contrôler en détail la qualité de l'image pendant l'enregistrement, laissez ce réglage hors service.

- Changer la luminosité de l'écran n'affecte pas la luminosité de vos enregistrements ou la luminosité de l'image de lecture sur un téléviseur.
- L'utilisation du réglage [**HIGH** Lumineux] réduira la durée d'utilisation de la batterie.
- Quand [Mode demo] est réglé sur [**ON** On] et que le caméscope est alimenté en utilisant l'adaptateur d'alimentation compact, ce réglage change automatiquement sur [**HIGH** Lumineux].

- Quand [Gradateur OLED] est en service, l'écran du caméscope s'assombrit automatiquement si le caméscope est laissé sans opération pendant 3 minutes. Utilisez n'importe quelle commande du caméscope pour ramener l'écran sur le réglage précédent.

[Image miroir OLED] : lorsqu'elle est réglée sur [**ON** On], cette fonction inverse horizontalement l'image sur l'écran lorsque vous tournez l'écran OLED de 180 degrés vers le sujet. En d'autres termes, l'écran montre une image miroir du sujet.

[Balance des couleurs OLED] : vous permet d'ajuster la balance des couleurs de l'écran OLED. Ajustez les barres [B] (bleu) et [R] (rouge) en touchant [+] et [-]. Vous pouvez vérifier les résultats sur l'écran.

[Bip sonore] : un bip est émis avec certaines opérations du caméscope.

- Pendant que le préenregistrement (☐ 96) est en service, le caméscope n'émet aucun son d'avertissement.

[Télécommande] : permet au caméscope d'être commandé avec la télécommande sans fil.

[Lampe témoin] : met en service la lampe témoin quand le caméscope est en cours d'enregistrement, quand la télécommande est utilisée, quand le niveau de la batterie est faible ou que la carte mémoire est pleine. Quand le réglage est sur [**OFF** Off], la lampe témoin ne s'allume pas dans les cas précités. La lampe témoin est située sur la poignée alors assurez-vous de l'attacher au caméscope en avance.

[Touche IS optimisé] : détermine le mode de fonctionnement de la touche attribuable réglée sur [☐ IS optimisé] (☐ 66).

[**LONG** Pression longue] : pour activer Powered IS, maintenez cette touche enfoncée.

[**ON/OFF** Activer/désactiver] : chaque fois que vous appuyez sur la touche, la fonction Powered IS est mise en et hors service.

[Réglage priorité NB] : vous pouvez appuyer sur une touche attribuable réglée sur [**WB** Priorité NB] pour commuter entre la balance des blancs et le réglage de la balance des blancs sélectionné avec [Réglage priorité NB].

[Direction bague de MAP] : change la direction dans laquelle la bague de mise au point/zoom doit être tournée. Ce réglage affecte uniquement la bague de mise au point/zoom quand il est utilisé pour ajuster la mise au point (quand la bague de mise au point/zoom est réglée sur FOCUS).

[Réponse bague de MAP] : sélectionne la sensibilité de la réponse lors de l'utilisation de la bague de mise au point/zoom. Ce réglage affecte uniquement la bague de mise au point/zoom quand il est utilisé pour ajuster la mise au point (quand la bague de mise au point/zoom est réglée sur FOCUS).

[Vit. pré-régl. mise au point] : détermine la vitesse à laquelle la mise au point change sur la position pré-réglée.

[Info batterie] : quand vous utilisez une batterie compatible avec Intelligent System, cette option affiche un écran sur lequel vous pouvez vérifier la charge de la batterie (sous la forme d'un pourcentage) et la durée restante d'enregistrement (mode **CAMERA**) ou de lecture (mode **MEDIA**).

- Si la batterie d'alimentation est déchargée, les informations sur la batterie n'apparaissent pas.

[Code temporel HDMI] : quand le réglage est sur [**ON** On], la sortie du signal HDMI du caméscope comprend le code temporel.

[Statut HDMI] : affiche un écran sur lequel vous pouvez vérifier le standard du signal de sortie de la prise HDMI OUT.

[Sortir affichages écran] : réglé sur [**ON** On], les affichages de l'écran du caméscope apparaîtront aussi sur l'écran du téléviseur ou du moniteur connecté au caméscope.

[Unité de distance] : sélectionne les unités utilisées pour l'affichage de la distance focale pendant la mise au point manuelle. Ce réglage affecte aussi les unités pour l'informations GPS lors de l'utilisation du récepteur GPS GP-E2 en option.

[Réglage heure auto par GPS] : quand le récepteur GPS GP-E2 est attaché au caméscope, le caméscope peut régler automatiquement l'heure sur la base des informations acquises par GPS. Pour en savoir plus, reportez-vous à *Réglage de l'heure depuis le GPS sur l'appareil photo* dans le mode d'emploi du récepteur.

[Aff. info GPS] : quand le récepteur GPS GP-E2 optionnel est attaché au caméscope, cette fonction vous permet de voir les informations GPS. Pour en savoir plus, reportez-vous à *Consultation des informations GPS* dans le mode d'emploi du récepteur.

[Adresse MAC] : affiche l'adresse MAC du caméscope.

[Afficher logo certification] : ceci affiche les logos de certification sélectionnés qui s'appliquent à ce caméscope.

- Il se peut que ce paramètre ne soit pas disponible selon le pays/la région d'achat.

[Mode demo] : le mode de démonstration montre les principales fonctions du caméscope. Il démarre automatiquement lorsque le caméscope est mis sous tension avec l'adaptateur secteur compact si vous le laissez sous tension sans carte mémoire pendant plus de 5 minutes.

- Pour annuler le mode de démonstration une fois qu'il a démarré, appuyez sur n'importe quelle touche ou mettez le caméscope hors tension.

[Firmware] : vous pouvez vérifier la version actuelle du micrologiciel du caméscope. Cette option de menu n'est normalement pas disponible.

[Tout réinitialiser] : réinitialise tous les réglages du caméscope.

Annexe : icônes et affichages sur l'écran

[AUTO] Enregistrement de séquences vidéo

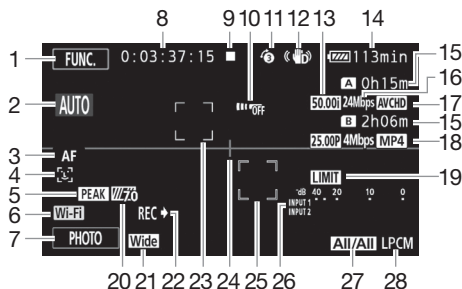

- | | |
|--|---|
| <p>1 Touche de commande [FUNC.] : ouvrez le menu FUNC. (32)</p> <p>2 Smart AUTO (42)</p> <p>3 Mode de mise au point automatique (58)</p> <p>4 Détection de visages (59) ;
 Mise au point automatique uniquement pour les visages (60)</p> <p>5 Relèvement (57)</p> <p>6 Fonction Navigateur Distant (130)</p> <p>7 Touche de commande [PHOTO] : prenez une photo (41, 107)</p> <p>8 Pendant l'enregistrement/la lecture : Code temporel (heures : minutes : secondes : images)</p> <p>9 Opération (163)</p> <p>10 Capteur de télécommande hors service (158)</p> <p>11 Préenregistrement (96) :
4sec Durée instantané vidéo (95)</p> <p>12 Stabilisateur d'image (66)</p> <p>13 Vitesse séquentielle (51)</p> <p>14 Indication de durée restante de la batterie (163)</p> | <p>15 Durée d'enregistrement restante
A / B Sur la carte mémoire
A / B Relais enregistr. (50)
 / Vitesses de ralenti/accélééré (52)</p> <p>16 Mode d'enregistrement (48)</p> <p>17 Format de film (39)</p> <p>18 Vitesse séquentielle, mode d'enregistrement et format de film pour l'enregistrement double¹ (50)</p> <p>19 Limiteur de crête audio (153)</p> <p>20 Zébrures (70)</p> <p>21 Lentille de conversion (Convertisseur grand angle monté) (152)</p> <p>22 Commande d'enregistrement (157)</p> <p>23 Cadre de détection de visages (59)</p> <p>24 Marqueur de niveau (153)</p> <p>25 Suivi d'image (59)</p> <p>26 Indicateur de niveau audio (prises INPUT) (91)</p> <p>27 Canal audio (115)</p> <p>28 Audio PCM linéaire (48)</p> |
|--|---|

Enregistrement de séquences vidéo

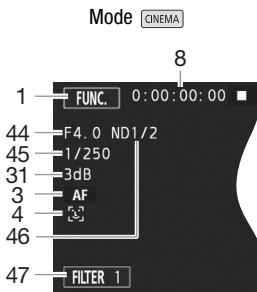
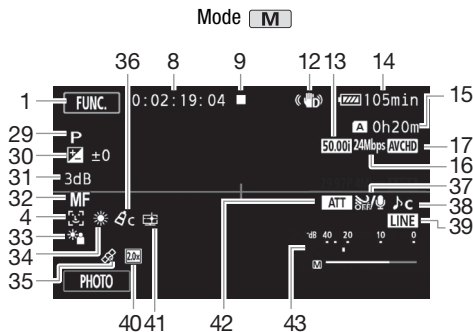

29 Programmes d'enregistrement (📖 68, 70, 75)

IR Mode infrarouge (📖 98),

⚙️ / **OFF** Éclairage infrarouge en/hors service (📖 98)

30 Compensation de l'exposition (📖 71)

31 Limite AGC (📖 67) ; Gain (pendant le programme d'enregistrement [**M** Exposit. manuelle]) (📖 70)

32 Mise au point manuelle (📖 56)

33 Correction du contre-jour (📖 72)

34 Balance des blancs (📖 73)

35 GPS (📖 99)

36 Effets d'image (📖 77)

37 Anti-vent (📖 86)

38 Sélection scène audio (📖 84)

39 Entrée audio extérieure de la prise MIC (📖 89)

40 Convertisseur télé numérique (📖 65)

41 Apparence [Prior. hte lumière] (📖 77)

42 Atténuateur de microphone (📖 87)

43 Indicateur niveau audio (microphone intégré/prise MIC) (📖 85)

44 Valeur de l'ouverture (📖 68, 70)

45 Vitesse d'obturation (📖 68, 70)

46 Filtre ND (📖 152)

47 Touche de commande [FILTER 1] :
Filtres de cinéma (📖 54)

¹ Quand l'enregistrement double est en service, les informations pour les deux cartes mémoire sont affichées.

 Lecture de séquences vidéos (pendant la lecture)

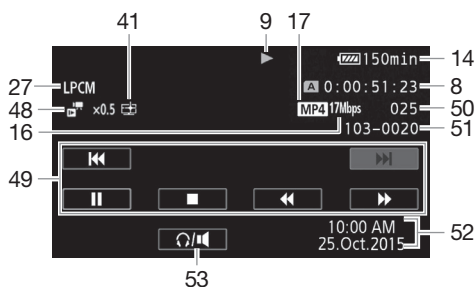

- 48  Vitesses de ralenti/accélééré (📖 52)
- 49 Touches de commande de la lecture (📖 105)
- 50 Numéro de scène

- 51 Numéro de fichier (📖 155)
- 52 Code de données (📖 97, 153)
- 53 Commandes du volume (📖 105)

 Affichage de photos

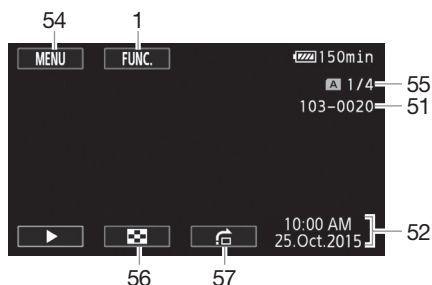

- 54 Touche de commande [MENU] : ouvrez les menus de configuration (📖 33, 150)
- 55 Photo actuelle / Nombre total de photos

- 56 Touche de commande [] : revenez à l'écran d'index photos (📖 116)
- 57 Touche de commande [] : saut de photo (📖 117)





 NOTES

- Vous pouvez appuyer sur **[DISP]** pour mettre hors service la plupart des icônes et des affichages.

9 Opération

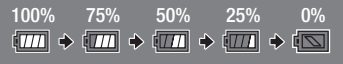
● Enregistrement, ■ Attente d'enregistrement, ► Lecture, || Pause à la lecture, ►► Lecture rapide, ◀◀ Lecture rapide arrière, ► Lecture au ralenti avant, ◀ Lecture au ralenti arrière, ►► Lecture image par image avant, ◀◀ Lecture image par image arrière.

14 Indication de durée restante de la batterie

- L'icône donne une estimation approximative de la charge restante, en pourcentage de la pleine charge de la batterie d'alimentation. La durée restante d'enregistrement/lecture de la batterie est affichée en minutes à côté de l'icône.
 
- Quand la charge de la batterie devient faible,  apparaît en jaune. Quand la batterie d'alimentation est déchargée,  apparaît en rouge. Remplacez ou chargez la batterie d'alimentation.
- Quand vous fixez une batterie d'alimentation déchargée, le caméscope peut se mettre hors tension sans afficher .
- En fonction des conditions dans lesquelles le caméscope et la batterie d'alimentation sont utilisés, la charge réelle de la batterie peut ne pas être indiquée correctement.
- Quand le caméscope est hors tension, appuyez sur **[BATT.INFO]** pour afficher l'état de la charge de la batterie d'alimentation. Le système Intelligent System affiche l'état de la charge (en pourcentage) et la durée restante d'enregistrement (en minutes) pendant 5 secondes. Si la batterie d'alimentation est déchargée, les informations sur la batterie n'apparaissent pas.

15 Durée d'enregistrement restante

Quand il n'y a pas d'espace libre sur une carte mémoire, **[A] Fin** (carte mémoire **A**) ou **[B] Fin** (carte mémoire **B**) est affiché en rouge et l'enregistrement s'arrête.

Dépannage

Si vous avez un problème avec votre caméscope, reportez-vous à cette section. Parfois, ce que vous considérez comme un dysfonctionnement du caméscope peut être résolu de la façon la plus simple - veuillez lire "À VÉRIFIER EN PREMIER" avant de passer à la section détaillée des problèmes et des solutions. Consultez votre revendeur ou un centre de service après-vente Canon si le problème persiste.

À VÉRIFIER EN PREMIER

Alimentation

- La batterie est-elle chargée ? L'adaptateur secteur compact est-il correctement connecté au caméscope ? (☐ 20)

Enregistrement

- Avez-vous mis le caméscope sous tension et l'avez-vous réglé correctement en mode **CAMERA**? (☐ 40) Une carte mémoire est-elle insérée correctement dans le caméscope? (☐ 37)

Lecture

- Avez-vous mis le caméscope sous tension et l'avez-vous réglé correctement en mode **MEDIA**? (☐ 104, 116) Une carte mémoire est-elle insérée correctement dans le caméscope? (☐ 37) Est-ce qu'elle contient des enregistrements ?

Autre

- Le caméscope fait-il un bruit de cliquetis ? La fixation interne de la lentille peut bouger lorsque le caméscope est éteint ou dans un mode **MEDIA**. Il ne s'agit pas d'un dysfonctionnement.

Source d'alimentation électrique

Le caméscope ne se met pas sous tension ou se met hors tension tout seul.

- La batterie d'alimentation est déchargée. Remplacez ou chargez la batterie d'alimentation.
- Retirez la batterie et insérez-la de nouveau correctement en position.

Impossible de charger la batterie d'alimentation.

- Assurez-vous que le caméscope est hors service de façon à ce que la charge puisse commencer.
- La température de la batterie d'alimentation est en dehors de la plage de charge (approximativement 0 – 40 °C). Retirez la batterie, chauffez-la ou laissez-la refroidir, si nécessaire, et essayez de charger de nouveau.
- Chargez la batterie d'alimentation à une température comprise entre 0 °C et 40 °C.
- La batterie d'alimentation est défaillante. Remplacez la batterie d'alimentation.
- Le caméscope ne peut pas communiquer avec la batterie attachée. Les batteries d'alimentation, non recommandées par Canon pour une utilisation avec ce caméscope, ne peuvent pas être chargées avec ce caméscope.
- Si vous utilisez une batterie d'alimentation recommandée par Canon pour ce caméscope, il se peut qu'il y ait un problème avec le caméscope ou la batterie. Consultez un centre de service Canon.

Du bruit peut être entendu à partir de l'adaptateur secteur compact.

- Un léger bruit peut être entendu pendant que l'adaptateur secteur compact est connecté à une prise secteur. Il ne s'agit pas d'un dysfonctionnement.

La batterie d'alimentation se décharge extrêmement vite, même à une température normale.

- La batterie d'alimentation est peut-être en fin de vie. Achetez une nouvelle batterie d'alimentation.

Enregistrement

Appuyer sur START/STOP ne démarre pas l'enregistrement.

- Vous ne pouvez pas enregistrer pendant que le caméscope est en train d'écrire les enregistrements précédents sur la carte mémoire (pendant que l'indicateur ACCESS (accès à la mémoire) est allumé ou clignote). Attendez que le caméscope ait fini.
- La carte mémoire est pleine ou contient déjà 3999 scènes (le nombre maximum de scènes pour les séquences vidéo AVCHD). Supprimez quelques enregistrements (□ 108, 118) ou initialisez la carte mémoire (□ 38) pour libérer de l'espace.
- Le nombre de fichiers a atteint la valeur maximum. Insérez une nouvelle carte mémoire dans le caméscope et réglez ▶ ▶ [Numérotation de fichiers] sur [Effacer].

165

Le point où START/STOP a été pressée ne correspond pas au début ou à la fin de l'enregistrement.

- Il peut y avoir un léger intervalle entre le moment où vous appuyez sur START/STOP et le démarrage/arrêt réel de l'enregistrement. Il ne s'agit pas d'un dysfonctionnement.

Le caméscope ne fait pas la mise au point.

- La mise au point automatique ne fonctionne pas sur le sujet. Faites la mise au point manuellement (□ 56).
- L'objectif ou le capteur Instant AF est sale. Nettoyez la lentille ou le capteur avec un chiffon doux pour le nettoyage des objectifs (□ 180). N'utilisez jamais du papier pour nettoyer l'objectif.

Quand un sujet passe devant l'objectif, l'image peut apparaître légèrement penchée.

- C'est un phénomène typique des capteurs d'image CMOS. Quand un sujet passe très rapidement devant le caméscope, l'image peut apparaître légèrement voilée. Il ne s'agit pas d'un dysfonctionnement.

Changer le mode de fonctionnement entre l'enregistrement (●)/attente d'enregistrement (■)/lecture (▶) prend plus de temps que normalement.

- Lorsque la carte mémoire contient un grand nombre de scènes, certaines opérations peuvent prendre plus longtemps que d'ordinaire. Sauvegardez vos enregistrements (□ 120) et initialisez la carte mémoire (□ 38).

Les séquences vidéo ou les photos ne peuvent pas être enregistrées correctement.

- Cela peut se produire quand des séquences vidéo et des photos sont enregistrées/supprimées au fil du temps. Sauvegardez vos enregistrements (□ 120) et initialisez la carte mémoire (□ 38).

Impossible d'enregistrer une photo pendant l'enregistrement de séquences vidéo.

- Vous ne pouvez pas prendre de photos en mode CINEMA.

Le caméscope chauffe après une longue utilisation.

- Le caméscope peut chauffer après une utilisation continue pendant une longue période de temps ; il ne s'agit pas d'un dysfonctionnement. Si le caméscope chauffe inhabituellement ou s'il chauffe après une courte utilisation, il peut s'agir d'un problème. Consultez un centre de service Canon.

Lecture

Impossible de supprimer une scène.

- Il se peut que vous ne puissiez pas supprimer des scènes enregistrées ou éditées en utilisant un autre appareil.

La suppression de scènes prend plus longtemps que d'habitude.

- Lorsque la carte mémoire contient un grand nombre de scènes, certaines opérations peuvent prendre plus longtemps que d'ordinaire. Sauvegardez vos enregistrements (📖 120) et initialisez la carte mémoire (📖 38).

Impossible de diviser des scènes

- Vous ne pouvez pas diviser des scènes enregistrées ou éditées à l'aide d'un autre appareil, et ensuite transférées sur une carte mémoire raccordée à l'ordinateur.
- La carte mémoire est pleine. Supprimez quelques enregistrements (📖 108, 118) pour libérer de l'espace.

Impossible de copier des scènes/photos

- Il est possible que vous ne puissiez pas copier des scènes/photos enregistrées ou éditées à l'aide d'un autre appareil, et ensuite transférées sur une carte mémoire raccordée à l'ordinateur.

Impossible de marquer des scènes/photos individuelles avec une coche ✓ sur l'écran d'index

- Vous ne pouvez pas sélectionner plus de 100 scènes/photos individuelles. Sélectionnez l'option [Toutes les scènes] ou [Toutes les photos] plutôt que [Sélectionner].

Indicateurs et affichages sur l'écran

s'allume en rouge.

- La batterie d'alimentation est déchargée. Remplacez ou chargez la batterie d'alimentation.

apparaît sur l'écran.

- Le caméscope ne peut pas communiquer avec la batterie d'alimentation attachée et c'est pourquoi la durée restante de la batterie ne peut pas être affichée.

La lampe témoin ne s'allume pas.

- Changez le réglage  ➤ [Lampe témoin] sur [On].

La lampe témoin clignote rapidement (4 clignotements par secondes).

- La batterie d'alimentation est déchargée. Remplacez ou chargez la batterie d'alimentation.
- La carte mémoire est pleine. Supprimez quelques enregistrements (📖 108, 118) pour libérer de l'espace ou remplacez la carte mémoire.

s'allume en rouge.

- La carte mémoire est pleine. Supprimez quelques enregistrements (📖 108, 118) pour libérer de l'espace ou remplacez la carte mémoire.

s'allume en rouge.

- Une erreur s'est produite au niveau de la carte mémoire. Mettez le caméscope hors tension. Retirez et réinsérez la carte mémoire. Initialisez la carte mémoire si l'affichage ne revient pas à la normale.

Même après avoir arrêté l'enregistrement, l'indicateur ACCESS (accès à la mémoire) ne s'éteint pas.

- La scène est en cours d'enregistrement dans la carte mémoire. Il ne s'agit pas d'un dysfonctionnement.

L'indicateur rouge POWER/CHG clignote rapidement (un clignotement par intervalle de 0,5 seconde).

- La température de la batterie d'alimentation est en dehors de la plage de charge (approximativement 0 – 40 °C). Retirez la batterie, chauffez-la ou laissez-la refroidir, si nécessaire, et essayez de charger de nouveau.
- Chargez la batterie d'alimentation à une température comprise entre 0 °C et 40 °C.
- La batterie d'alimentation est endommagée. Utilisez une autre batterie d'alimentation.
- Le chargement s'est arrêté, car l'adaptateur secteur compact ou la batterie d'alimentation est défectueux. Consultez un centre de service Canon.

Image et son

L'écran apparaît trop sombre.

- Ajustez la luminosité avec les réglages   [Luminosité OLED/Visueur].

Les affichages à l'écran apparaissent et disparaissent répétitivement.

- La batterie d'alimentation est déchargée. Remplacez ou chargez la batterie d'alimentation.
- Retirez la batterie et insérez-la de nouveau correctement en position.



Des caractères anormaux apparaissent sur l'écran et le caméscope ne fonctionne pas correctement.

- Déconnectez l'alimentation électrique et reconnectez-la après un court instant.

Du bruit apparaît sur l'écran.

- Tenez le caméscope à l'écart des périphériques qui émettent un fort champ électromagnétique (téléviseur plasma, téléphone portable, etc.).

Des bandes horizontales apparaissent sur l'écran.

- C'est un phénomène typique des capteurs d'image CMOS lors d'un enregistrement sous certaines conditions d'éclairage. Il ne s'agit pas d'un dysfonctionnement. Vous pouvez réduire ce phénomène en réglant   [Réduction scintillement] sur [Auto]. Vous pouvez aussi régler la vitesse d'obturation sur une valeur correspondant à la fréquence du système électrique local (1/100 pour les systèmes 50 Hz, 1/60 pour les systèmes 60 Hz.)



L'image du viseur est floue.

- Ajustez le viseur avec le levier d'ajustement dioptrique ( 24).

Aucune image n'apparaît dans le viseur.

- Sortez le viseur pour le mettre en service.

Le son ne peut pas être enregistré.

- Lors de l'utilisation d'un microphone connecté à la prise MIC, assurez-vous que le microphone est en service. De plus, assurez-vous que la batterie n'est pas déchargée.
- Le commutateur ON/OFF d'entrée INPUT n'est pas réglé correctement ( 84) ou le niveau d'enregistrement audio n'est pas réglé correctement ( 85).
- Un microphone extérieur qui nécessite une alimentation fantôme est connecté à la prise INPUT. Réglez le commutateur de sensibilité pour cette prise sur MIC+48V ( 90).

Le son est déformé ou est enregistré à un niveau faible.

- Lors d'un enregistrement dans un environnement bruyant (tel qu'un feu d'artifice ou un concert), le son peut être déformé ou peut ne pas être enregistré au niveau réel. Ajustez le niveau d'enregistrement audio manuellement ( 85).

L'image est correctement affichée, mais il n'y a pas de son qui provient du haut-parleur intégré.

- Le volume du haut-parleur est coupé. Réglez le volume ( 105).
- Si le câble vidéo stéréo STV-250N est connecté au caméscope, déconnectez-le.

Carte mémoire et accessoires

Impossible d'insérer la carte mémoire.

- La carte mémoire n'est pas insérée dans le bon sens. Retournez la carte mémoire et insérez-la.

Impossible d'enregistrer sur la carte mémoire.

- La carte mémoire est pleine. Supprimez quelques enregistrements (📄 108, 118) pour libérer de l'espace ou remplacez la carte mémoire.
- Initialisez la carte mémoire (📄 38) lorsque vous l'utilisez pour la première fois avec ce caméscope.
- La languette LOCK sur une carte mémoire sert à la protéger contre un effacement accidentel. Changez la position de la languette LOCK.
- Une carte mémoire compatible doit être utilisée pour pouvoir enregistrer des séquences vidéo sur une carte mémoire (📄 36).
- Les numéros de dossier et de fichier ont atteint leur valeur maximum. Réglez [📁] ➤ [Numérotation de fichiers] sur [Effacer] et insérez une nouvelle carte mémoire.

La télécommande sans fil ne fonctionne pas.

- Réglez [📶] ➤ [Télécommande] sur [On].
- Remplacez la pile de la télécommande sans fil.

Connexions avec des périphériques externes

Du bruit apparaît sur l'écran du téléviseur.

- Lors de l'utilisation du caméscope dans une pièce où se trouve un téléviseur, tenez l'adaptateur secteur compact éloigné des câbles d'alimentation ou d'antenne du téléviseur.

La lecture semble correcte sur le caméscope, mais il n'y a pas d'image sur l'écran du téléviseur.

- L'entrée vidéo sur le téléviseur n'est pas réglée sur la prise vidéo à laquelle vous avez raccordé le caméscope. Sélectionnez l'entrée vidéo adéquate.

Le caméscope est raccordé avec le câble HDMI haute vitesse fourni, mais le téléviseur HD n'émet ni image ni son.

- Débranchez le câble HDMI haute vitesse et rebranchez-le ensuite, ou mettez le caméscope hors tension puis de nouveau sous tension.
- Quand [📶] ➤ [Sortie HDMI] est réglé sur une autre option que [Auto], le moniteur extérieur n'est pas compatible avec le signal sorti par le caméscope. Réglez [Sortie HDMI] sur [Auto] ou sur une option compatible avec le moniteur.

L'ordinateur ne reconnaît pas le caméscope même si ce dernier est correctement connecté.

- Déconnectez le câble USB et mettez le caméscope hors tension. Après un court instant, remettez-le sous tension et rétablissez la connexion.
- Connectez le caméscope à une prise USB différente sur l'ordinateur.

Impossible de sauvegarder les photos sur l'ordinateur.

- Si la carte mémoire contient trop de photos (Windows – 2500 photos ou plus, Mac OS – 1000 photos ou plus), il se peut que vous ne puissiez pas transférer les photos sur l'ordinateur. Essayez d'utiliser un lecteur de carte pour transférer les photos qui se trouvent sur la carte mémoire.

Fonctions Wi-Fi

Reportez-vous aussi au mode d'emploi de votre point d'accès et des autres appareils que vous allez utiliser.

Impossible de se connecter au point d'accès.

- Vérifiez que le point d'accès fonctionne correctement.
- La plage de connexion effective entre le caméscope et le point d'accès peut varier en fonction de la force du signal sans fil. Essayez d'utiliser le caméscope plus près du point d'accès.
- Les téléphones sans fil, les fours à micro-ondes, les réfrigérateurs et les autres appareils situés dans la ligne de vue entre le point d'accès et le caméscope peuvent interférer avec le signal sans fil. Essayez d'utiliser le caméscope dans un endroit plus éloigné de tels appareils.
- Les réseaux Wi-Fi avec une fonction furtive et qui ne diffusent pas leur nom de réseau (SSID) ne seront pas détectés par le caméscope pendant le réglage du réseau Wi-Fi. Réalisez le réglage manuellement (☐ 145) ou désactivez la fonction furtive du point d'accès.
- Le routeur sans fil utilise un canal Wi-Fi non pris en charge par le caméscope. Reportez-vous à *À propos des fréquences et des canaux Wi-Fi disponibles* (☐ 188) et changez le réglage du canal du routeur sans fil de façon à ce qu'il utilise un canal pris en charge par le caméscope.

La lecture sans fil sur un ordinateur ou un périphérique similaire n'est pas fluide.

- La lecture peut ne pas être fluide en fonction des réglages et de la capacité du point d'accès.
- Connectez l'ordinateur ou un périphérique similaire au point d'accès à l'aide d'un câble LAN.
- Retirez tous les objets entre le caméscope et le point d'accès sans fil susceptibles d'interférer avec le signal sans fil.
- Déplacez le caméscope plus près du point d'accès.
- Désactivez les fonctions sans fil des appareils sans fil autres que l'ordinateur ou un périphérique similaire utilisé pour la lecture.
- Commutez le routeur sans fil sur IEEE 802.11n. Reportez-vous au mode d'emploi pour les détails.
- Si cela ne résout pas le problème, c'est que ce dernier est causé par un appareil ou certaines conditions uniques de la zone environnante. Utilisez le câble HDMI à haute vitesse fourni pour connecter le caméscope à un téléviseur (☐ 181).

La connexion sans fil a été interrompue pendant le transfert de fichiers.

- Des fichiers incomplets peuvent rester à la destination de transfert. Si des fichiers incomplets restent à la destination de transfert, vérifiez le contenu et assurez-vous qu'il n'y a pas de danger de les effacer avant de procéder.
- Sélectionnez [Nouveaux fichiers] et réalisez de nouveau le transfert de fichiers.

Impossible de connecter un périphérique Wi-Fi sans fil au caméscope.

- Utilisez le réglage  [Tout réinitialiser] pour réinitialiser le caméscope. Le SSID du caméscope retourne au réglage par défaut et le mot de passe retourne au réglage non configuré de façon que vous puissiez le régler de nouveau. Puis, supprimez les réglages de réseau précédents du périphérique extérieur et essayez de le connecter au caméscope.

Liste des messages (par ordre alphabétique)

Reportez-vous à *Liste des messages pour les fonctions Wi-Fi* (☐ 173) pour la liste des messages relatifs aux fonctions Wi-Fi.

Accès à la carte en cours. Ne pas retirer la carte mémoire.

- Vous avez ouvert la double fente de carte mémoire pendant que le caméscope était en train d'accéder à la carte mémoire ou le caméscope a commencé à accéder à la carte mémoire alors que vous aviez ouvert la double fente de carte mémoire. Ne retirez pas la carte mémoire avant que ce message disparaisse.

Carte mem. Impossible de reconnaître les données

- La carte mémoire contient des scènes enregistrées avec une configuration vidéo non compatible (NTSC). Lisez les enregistrements de la carte mémoire avec l'appareil qui a été utilisé pour les enregistrer.

Carte mem. Le nombre maximal de scènes a été atteint

- La carte mémoire contient déjà 3999 scènes (le nombre maximum de scènes pour les séquences vidéo AVCHD) ; plus aucune scène ne peut être copiée sur la carte mémoire. Supprimez quelques scènes (□ 108) pour libérer de l'espace.

Certaines scènes ne peuvent pas être supprimées

- Les séquences vidéo qui ont été protégées/éditées avec d'autres appareils, puis transférées sur une carte mémoire raccordée à l'ordinateur, ne peuvent pas être supprimées avec ce caméscope.

Certaines scènes ont été enregistrées avec un autre appareil et ne peuvent pas être copiées.

- Les scènes qui n'ont pas été enregistrées avec ce caméscope ne peuvent pas être copiées.

Cette photo ne peut pas être affichée

- Il se peut que vous ne puissiez pas afficher des photos prises avec d'autres appareils, ou des fichiers d'image créés ou éditéés sur un ordinateur, puis transférés sur une carte mémoire raccordée à l'ordinateur.

Charger la batterie

- La batterie d'alimentation est déchargée. Chargez la batterie d'alimentation.

Enregistrement impossible

- Il y a un problème avec la carte mémoire. Si ce message apparaît souvent sans raison apparente, contactez un centre de service Canon.

Enregistrement impossible Vérifier la carte mémoire

- Il y a un problème avec la carte mémoire. Sauvegardez vos enregistrements (□ 120) et initialisez la carte mémoire en utilisant l'option [Initialisation totale] (□ 38). Si le problème persiste, utilisez une carte mémoire différente.

Erreur de nom de fichier

- Les numéros de dossier et de fichier ont atteint leur valeur maximum. Réglez [] ➔ [Numérotation de fichiers] sur [Effacer] et supprimez toutes les séquences vidéo MP4 (□ 108) et les photos (□ 118) sur la carte mémoire ou initialisez-la (□ 38).

Erreur d'écriture sur la carte mémoire A/B Essayer de récupérer les données ? (Cela peut prendre plus de 3 min.)

- Ce message apparaîtra la prochaine fois que vous mettez le caméscope sous tension si l'alimentation a été coupée accidentellement pendant que le caméscope était en train d'écrire sur la carte mémoire. Sélectionnez [Récupérer] pour essayer de récupérer les enregistrements. Si vous insérez une carte mémoire qui contient des scènes enregistrées en utilisant un autre appareil, nous recommandons que vous sélectionniez [Non].

Espace disponible insuffisant

- Supprimez quelques enregistrements pour libérer de l'espace (□ 108, 118).
- Réglez le mode d'enregistrement sur 5 Mbps pour les séquences vidéo AVCHD ou 3 Mbps pour les séquences vidéo MP4.
- L'espace disponible sur la carte mémoire est inférieur à la taille des enregistrements que vous essayez de copier. Supprimez certains enregistrements pour faire de la place (□ 108, 118) ou réduisez le nombre d'enregistrements à copier.

Il se peut que les enregistrements vidéo sur cette carte mémoire ne soient pas possibles

- Il se peut que vous ne puissiez pas enregistrer de séquences vidéo sur une carte sans classification de vitesse Speed Class ou avec une classe de vitesse SD 2. Remplacez la carte mémoire par une carte avec une classe de vitesse SD 4, 6, ou 10.

Impossible de communiquer avec la batterie. Continuer d'utiliser cette batterie?

- Vous avez attaché une batterie d'alimentation qui n'est pas recommandée par Canon pour ce caméscope.
- Si vous utilisez une batterie d'alimentation recommandée par Canon pour ce caméscope, il se peut qu'il y ait un problème avec le caméscope ou la batterie. Consultez un centre de service Canon.

Impossible de convertir la scène

- Le caméscope ne peut pas convertir les scènes enregistrées avec une configuration vidéo non compatible (NTSC).
- Vous ne pouvez pas convertir des scènes qui ont été enregistrées ou éditées à l'aide d'un autre appareil, puis ensuite transférées sur une carte mémoire raccordée à un ordinateur.
- Les scènes MP4 enregistrées avec un mode d'enregistrement de 4 Mbps peuvent uniquement être converties en séquences vidéo MP4 avec un mode d'enregistrement de 4 Mbps ou 3 Mbps. De même, les scènes MP4 enregistrées avec un mode d'enregistrement de 3 Mbps peuvent uniquement être converties en séquences vidéo MP4 avec un mode d'enregistrement de 3 Mbps.

Impossible de convertir les scènes enregistrées à 50.00P

- Les scènes enregistrées avec un mode d'enregistrement de 28 Mbps LPCM (50.00P), 28 Mbps (50.00P) ou 35 Mbps (50.00P) ne peuvent pas être converties.

Impossible de couper la scène

- Les séquences vidéo MP4 ont été copiées sur une carte mémoire avec une taille de grappe supérieure à celle de la carte mémoire où elles étaient enregistrées ou n'ont pas pu être copiées.
- Les séquences MP4 enregistrées ou copiées en utilisant d'autres périphériques ne peuvent pas être coupées.

Impossible de diviser la scène. Initialiser uniquement en utilisant le caméscope.

- Utilisez le logiciel fourni Data Import Utility pour sauvegarder la scène et la diviser sur l'ordinateur.

Impossible de reconnaître les données

- Le caméscope ne peut pas reconnaître des données enregistrées avec une configuration vidéo non compatible (NTSC).

Impossible de récupérer les données

- Impossible de récupérer un fichier corrompu. Sauvegardez vos enregistrements (□ 120) et initialisez la carte mémoire en utilisant l'option [Initialisation totale] (□ 38).

Impossible d'enregistrer des vidéos sur cette carte mémoire

- Les séquences vidéo ne peuvent pas être enregistrées sur une carte mémoire de 64 Mo ou moins. Utilisez une carte mémoire recommandée (□ 36).

Initialiser uniquement en utilisant le caméscope

- Initialisez la carte mémoire avec le caméscope (□ 38).

La batterie n'est pas compatible. Extinction du caméscope.

- Une batterie non recommandée par Canon pour ce caméscope était attachée et le caméscope a été mis sous tension. Le caméscope se met automatiquement hors tension en 4 secondes.

La carte mémoire est pleine

- La carte mémoire est pleine. Supprimez quelques enregistrements (□ 108, 118) pour libérer de l'espace ou remplacez la carte mémoire.

La carte mémoire est protégée en écriture

- La languette LOCK sur une carte mémoire sert à la protéger contre un effacement accidentel. Changez la position de la languette LOCK.

Le couvercle de la carte mémoire est ouvert

- Après avoir inséré une carte mémoire, fermez le couvercle de la double fente de carte mémoire.

Le nombre maximal de scènes a été atteint

- Le nombre de scènes sur la carte mémoire a atteint 3999 (le nombre maximum de scènes pour les séquences vidéo AVCHD). Supprimez quelques scènes (□ 108) pour libérer de l'espace.

Lecture impossible

- Les séquences vidéo ne peuvent pas être lues à partir d'une carte mémoire de 64 Mo ou moins. Utilisez une carte mémoire recommandée (□ 36).

Lecture impossible Initialiser uniquement en utilisant le caméscope

- La carte mémoire dans le caméscope a été initialisée en utilisant un ordinateur. Initialisez la carte mémoire avec le caméscope (□ 38).

Lecture impossible Vérifier la carte mémoire

- Il y a un problème avec la carte mémoire. Sauvegardez vos enregistrements (□ 120) et initialisez la carte mémoire en utilisant l'option [Initialisation totale] (□ 38). Si le problème persiste, utilisez une carte mémoire différente.

Ne pas débrancher la source d'alimentation. Ne pas débrancher le câble USB sauf si l'ordinateur est utilisé pour arrêter correctement la connexion.

- Lorsque le caméscope est en mode **MEDIA** et qu'il est connecté à un ordinateur avec le câble USB fourni, il n'est pas possible d'utiliser le caméscope. Déconnecter le câble USB ou la source d'alimentation pendant que ce message apparaît peut entraîner une perte permanente des enregistrements sur la carte mémoire. Utilisez la fonction Retrait Sécurisé d'Équipement pour terminer la connexion et déconnectez le câble USB avant d'utiliser le caméscope.

Pas de carte mémoire

- Insérez une carte mémoire compatible dans le caméscope (□ 37).

Pas de photos

- Il n'y a pas de photos à afficher.

Pas de scènes

- Il n'y a aucune scène dans la carte mémoire sélectionnée.

Pour enregistrer une vidéo sur cette carte mémoire, il est recommandé d'utiliser une qualité autre que [Enregistrement 50.00P].

- Lors de l'utilisation d'une carte mémoire SD de classe de vitesse 2 ou 4, il se peut que vous ne puissiez pas enregistrer des séquences vidéo si vous utilisez un mode d'enregistrement en 28 Mbps LPCM (50.00P), 28 Mbps (50.00P) ou 35 Mbps (50.00P).

Pour utiliser cette fonction, changer le mode caméra pour Manuel ou Cinéma

- **CUSTOM**, la bague CUSTOM (□ 100) et certaines fonctions qui peuvent être attribuées aux touches attribuables (□ 101) ne peuvent pas être utilisées en **AUTO** mode. Réglez le commutateur de mode sur **M** (mode **M**) ou **CINEMA** (mode **CINEMA**) pour les utiliser.

Récupération des fichiers de la carte mémoire nécessaire. Changer la position du commutateur LOCK sur la carte mémoire.

- Le message apparaîtra la prochaine fois que vous mettez le caméscope sous tension si l'alimentation a été coupée accidentellement tandis que le caméscope écrivait sur la carte mémoire et que la position de la languette LOCK a ensuite été changée pour empêcher tout effacement accidentel. Changez la position de la languette LOCK.

Sauvegarder les enregistrements régulièrement

- Ce message peut apparaître lorsque vous mettez le caméscope sous tension. Dans le cas d'un dysfonctionnement, il se peut que des enregistrements soient perdus, sauvegardez-les donc régulièrement.

Scène enregistrée avec un autre appareil. Impossible de copier la scène.

Scène enregistrée avec un autre appareil. Impossible de diviser la scène.

- Les scènes qui n'ont pas été enregistrées avec ce caméscope ne peuvent pas être copiées ou divisées avec ce caméscope.

Trop de photos. Déconnecter le câble USB.

- Déconnecter le câble USB. Essayez d'utiliser un lecteur de carte mémoire ou de diminuer le nombre de photos sur la carte mémoire à moins de 2500 photos (Windows) ou 1000 photos (Mac OS).
- Si une boîte de dialogue apparaît sur l'écran de l'ordinateur, fermez-la. Déconnectez le câble USB et rétablissez la connexion après un certain temps.

Tâche en cours. Ne pas débrancher la source d'alimentation.

- Le caméscope met à jour la carte mémoire. Attendez que l'opération soit terminée et ne déconnectez pas l'adaptateur secteur compact et ne retirez pas la batterie d'alimentation.

Vitesse d'écriture insuffisante sur la carte mémoire. L'enregistrement a été arrêté

- La vitesse d'écriture de la carte mémoire était trop lente et l'enregistrement a été arrêté. Remplacez la carte mémoire par une carte avec une classe de vitesse SD de 4, 6, ou 10.
- Quand le mode d'enregistrement est 28 Mbps LPCM (50.00P), 28 Mbps (50.00P) ou 35 Mbps (50.00P), vous devez utiliser une carte mémoire de classe de vitesse 6 ou 10.
- Lors de l'enregistrement de séquences vidéo en utilisant ralenti et accéléré, vous devez utiliser des cartes mémoire SD de classe de vitesse 10.
- Après avoir enregistré, supprimé et édité des scènes de façon répétée (mémoire fragmentée), l'écriture des données sur la carte mémoire peut prendre plus de temps et l'enregistrement peut s'arrêter. Sauvegardez vos enregistrements (□ 120) et initialisez la carte mémoire (□ 38).

Vérifier la carte mémoire

- Impossible d'accéder à la carte mémoire. Vérifiez la carte mémoire et assurez-vous qu'elle est insérée correctement.
- Une erreur s'est produite au niveau de la carte mémoire. Le caméscope ne peut pas enregistrer ou afficher l'image. Essayez de retirer et de réinsérer la carte mémoire, ou d'utiliser une carte mémoire différente.
- Vous avez inséré une carte MultiMedia (MMC) dans le caméscope. Utilisez une carte mémoire recommandée (□ 36).
- Si **A/B** s'affiche en rouge après la disparition du message, procédez comme suit : mettez le caméscope hors tension et retirez puis réinsérez la carte mémoire. Si **A/B** redevient vert, vous pouvez continuer l'enregistrement ou la lecture. Si le problème persiste, sauvegardez vos enregistrements (□ 120) et initialisez la mémoire (□ 38).

Liste des messages pour les fonctions Wi-Fi

Reportez-vous aussi au mode d'emploi de votre point d'accès et des autres appareils que vous allez utiliser.

Another user is already controlling the camcorder. Try again later.

(Un autre utilisateur commande déjà le caméscope. Essayez de nouveau plus tard.)

- Ce message apparaît sur l'écran du périphérique Wi-Fi. Plusieurs périphériques Wi-Fi tentent de se connecter au caméscope. Vérifiez qu'un seul périphérique Wi-Fi tente de se connecter, puis touchez Retry.

Aucun point d'accès trouvé

- Impossible de trouver le point d'accès réglé dans le caméscope.
- Les téléphones sans fil, les fours à micro-ondes, les réfrigérateurs et les autres appareils peuvent interférer avec le signal sans fil. Essayez d'utiliser le caméscope dans un endroit plus éloigné de tels appareils.
- Assurez-vous d'utiliser le SSID du point d'accès pour les réglages Wi-Fi du caméscope (□ 145).
- Si le point d'accès utilise un filtrage d'adresse MAC, entrez l'adresse MAC du caméscope dans l'écran de configuration du point d'accès.

Conflit d'adresses IP

- Changez l'adresse IP du caméscope pour éviter tout conflit avec des appareils connectés au même réseau. Alternativement, changez l'adresse IP du périphérique en conflit.

Connexion Wi-Fi terminée

- Les téléphones sans fil, les fours à micro-ondes, les réfrigérateurs et les autres appareils peuvent interférer avec le signal sans fil. Essayez d'utiliser le caméscope dans un endroit plus éloigné de tels appareils.
- Le caméscope peut ne pas être capable de se connecter au point d'accès si trop d'appareils sont en cours d'accès. Après un court instant, établissez de nouveau la connexion.

Erreur de Wi-Fi Clé de cryptage incorrecte.

- La clé de cryptage (mot de passe) est sensible aux majuscules, alors assurez-vous de la saisir correctement.

Erreur de Wi-Fi Méthode de cryptage incorrecte.

- Assurez-vous que le caméscope et le point d'accès utilisent la même méthode de cryptage/authentification.
- Si le point d'accès utilise un filtrage d'adresse MAC, entrez l'adresse MAC du caméscope dans l'écran de configuration du point d'accès.

Erreur de Wi-Fi Méthode d'authentification incorrecte.

- Assurez-vous que le caméscope et le point d'accès sont correctement configurés.
- Assurez-vous que le caméscope et le point d'accès utilisent la même méthode de cryptage/authentification et la même clé de cryptage.
- Si le point d'accès utilise un filtrage d'adresse MAC, entrez l'adresse MAC du caméscope dans l'écran de configuration du point d'accès.

Impossible de se connecter

- Les téléphones sans fil, les fours à micro-ondes, les réfrigérateurs et les autres appareils peuvent interférer avec le signal sans fil. Essayez d'utiliser le caméscope dans un endroit plus éloigné de tels appareils.

Impossible d'accéder aux fichiers de configuration

- Mettez le caméscope hors tension. Après un court instant, mettez-le de nouveau sous tension. Si le problème persiste, contactez un centre de service Canon.

Impossible d'authentifier le Wi-Fi

- Assurez-vous que le caméscope et le point d'accès utilisent la même méthode de cryptage/authentification et la même clé de cryptage.
- Si le point d'accès utilise un filtrage d'adresse MAC, entrez l'adresse MAC du caméscope dans l'écran de configuration du point d'accès.

Impossible d'effectuer la configuration WPS

- Mettez le caméscope et le point d'accès hors tension. Après un court instant, mettez-les de nouveau sous tension et essayez de nouveau. Si le problème persiste, effectuez la configuration à l'aide de l'option [Recherchez des points d'accès] (□ 144).

Impossible d'effectuer la configuration WPS Tenter à nouveau l'opération.

- Certains points d'accès nécessitent d'appuyer et de maintenir enfoncé le bouton Wi-Fi Protected Setup (WPS). Pour les détails, reportez-vous au mode d'emploi de votre point d'accès.
- Assurez-vous de toucher [OK] sur l'écran du caméscope dans les deux minutes qui suivent l'activation du signal Wi-Fi Protected Setup sur le point d'accès, soit en appuyant sur le bouton, soit en entrant le code PIN.

Impossible d'obtenir une adresse IP

- Si vous n'utilisez pas de serveur DHCP, connectez-vous à l'aide de l'option [Configuration manuelle] et saisissez l'adresse IP avec l'option [Manuel] (☐ 145).
- Mettez le serveur DHCP sous tension. S'il est déjà sous tension, assurez-vous qu'il fonctionne correctement.
- Assurez-vous que la plage d'adresses pour le serveur DHCP est suffisante.
- Mettez le serveur DNS sous tension. S'il est déjà sous tension, assurez-vous qu'il fonctionne correctement.
- Assurez-vous que l'adresse IP du serveur DNS et le nom pour cette adresse sont correctement configurés.
- Réglez l'adresse IP du serveur DNS dans le caméscope.
- Si vous n'utilisez pas le serveur DNS, réglez l'adresse DNS sur [0.0.0.0].
- Si vous utilisez un routeur-passerelle sans fil, assurez-vous que tous les appareils dans le réseau, y compris le caméscope, sont configurés avec les adresses de passerelle correctes.

La communication sans fil ne fonctionne pas correctement.

- Les téléphones sans fil, les fours à micro-ondes, les réfrigérateurs et les autres appareils peuvent interférer avec le signal sans fil. Essayez d'utiliser le caméscope dans un endroit plus éloigné de tels appareils.
- Mettez le caméscope et le point d'accès hors tension. Après un court instant, mettez-les de nouveau sous tension et réalisez de nouveau le réglage réseau Wi-Fi. Si le problème persiste, contactez un centre de service Canon.

Le couvercle de la carte mémoire est ouvert

- Le couvercle du logement de la double fente de carte mémoire a été ouvert pendant l'accès à la carte mémoire. Arrêtez la fonction Wi-Fi en cours d'utilisation et interrompez la connexion Wi-Fi.

Le Wi-Fi ne peut pas être utilisé quand le microphone sans fil est fixé

- Les fonctions Wi-Fi du caméscope ne peuvent pas être utilisées pendant que le microphone sans fil WM-V1 est connecté au caméscope. Déconnectez le microphone de la prise MIC et mettez-le hors tension.

Plusieurs points d'accès détectés. Tenter à nouveau l'opération.

- Il y a plusieurs points d'accès qui envoient un signal WPS en même temps. Essayez de nouveau l'opération plus tard ou effectuez la configuration avec l'option [WPS : code PIN] ou [Recherchez des points d'accès] (☐ 144).

Précautions de manipulation

Caméscope

Veillez à respecter les précautions suivantes pour garantir une performance optimale.

- **Sauvegardez vos enregistrements périodiquement.** Veillez à transférer vos enregistrements sur une unité externe comme un ordinateur ou un enregistreur vidéo numérique (📁 120) et sauvegardez-les régulièrement. Cette opération permettra de protéger vos enregistrements importants en cas d'endommagement et de libérer davantage d'espace sur la carte mémoire. Canon ne peut être tenu responsable d'éventuelles pertes de données.
- Ne portez pas le caméscope en le tenant par l'écran OLED. Faites attention quand vous fermez l'écran OLED. Lorsque vous utilisez la sangle de poignée, empêchez le caméscope de se balancer et de heurter un objet quelconque.
- **Manipulez l'écran tactile avec précaution.** N'appliquez pas une force excessive et n'utilisez pas un stylo bille ou un objet similaire pour toucher l'écran tactile. Cela pourrait endommager la surface de l'écran tactile.
- Ne fixez pas de film protecteur sur l'écran tactile. Le caméscope possède un écran tactile capacitif et vous ne serez pas en mesure de faire fonctionner correctement l'écran tactile avec une couche de protection supplémentaire.
- Ne tenez pas le caméscope dans la même position pendant une longue période de temps, car cela pourrait entraîner des brûlures superficielles à basse température. Même si le caméscope ne paraît pas trop chaud, un contact prolongé avec la même partie du corps peut causer une rougeur de la peau ou des cloques. L'utilisation d'un trépied est recommandée pour les personnes avec des problèmes de circulation ou une peau très sensible, ou quand vous utilisez le caméscope dans des endroits très chauds.
- Ne laissez pas le caméscope dans un endroit soumis à des températures élevées (comme dans une voiture garée en plein soleil), ou à une forte humidité.
- N'utilisez pas le caméscope près de forts champs électromagnétiques tels que des aimants puissants et près des moteurs, des appareils d'IRM ou de lignes électriques à haute tension. Utiliser le caméscope dans de tels endroits peut causer des anomalies dans la vidéo, ou du bruit audio ou vidéo peut apparaître.
- N'utilisez pas les fonctions Wi-Fi du caméscope près d'un équipement médical ou d'appareils électroniques sensibles, car cela peut affecter leurs performances. Dans le cas d'un stimulateur cardiaque, laissez le caméscope au moins à 22 cm de l'appareil.
- Les fonctions Wi-Fi du caméscope peuvent être sujettes à des interférences d'appareils tels qu'un téléphone sans fil ou les fours à micro-ondes. Rester à l'écart autant que possible de ces appareils ou utiliser les fonctions Wi-Fi du caméscope à un moment différent de la journée peut réduire une telle interférence.
- Ne dirigez pas l'objectif ou le viseur sur une source de lumière forte. Ne laissez pas le caméscope dirigé vers un sujet lumineux.
- N'utilisez pas et ne rangez pas le caméscope dans un endroit poussiéreux ou sableux. Le caméscope n'est pas étanche – évitez également de l'exposer à l'eau, à la boue et au sel. Si l'un des éléments ci-dessus pénètre dans le caméscope, il pourrait endommager le caméscope et/ou l'objectif.
- Faites attention à l'émission de chaleur des appareils d'éclairage.
- Ne démontez pas le caméscope. Si le caméscope ne fonctionne pas correctement, consultez un personnel de service qualifié.

- Manipulez le caméscope avec précaution. Ne soumettez pas le caméscope à des chocs ou à des vibrations, car cela pourrait l'endommager.
- Quand vous montez le caméscope sur un trépied, assurez-vous que la vis de montage du trépied est plus courte que 6,5 mm. Utiliser d'autres trépieds peut endommager le caméscope.
- **Lors de l'enregistrement de séquences vidéo, essayez d'obtenir des images calmes et stables.** Un mouvement excessif du caméscope pendant la prise de vue et l'utilisation intensive de zooms rapides et de panoramiques peuvent produire des scènes qui vacillent. Dans des cas extrêmes, la lecture de telles scènes peut entraîner des vertiges induits par les images. Si vous souffrez d'une telle réaction, arrêtez immédiatement la lecture et reposez-vous si nécessaire.

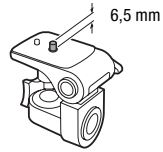

Stockage longue durée

Si vous ne prévoyez pas d'utiliser le caméscope pendant longtemps, rangez-le dans un endroit sans poussière, avec une faible humidité et à une température de moins de 30 °C.

Batterie d'alimentation

DANGER !

Manipulez la batterie avec précaution.

- Tenez-la éloignée du feu (où elle risque d'exploser).
- N'exposez pas la batterie d'alimentation à des températures supérieures à 60 °C. Ne la laissez pas près d'un appareil de chauffage ou dans une voiture quand il fait chaud.
- N'essayez pas de la démonter ou de la modifier.
- Ne la laissez pas tomber ni ne la soumettez à des chocs.
- Ne la mouillez pas.
- Des prises sales peuvent entraîner un mauvais contact entre la batterie et le caméscope. Essayez les prises avec un chiffon doux.



Stockage longue durée

- Rangez les batteries dans un endroit sec à une température de moins de 30 °C.
- Pour prolonger la durée de vie de la batterie, déchargez-la complètement avant de la ranger.
- Chargez et déchargez complètement toutes vos batteries d'alimentation au moins une fois par an.

Durée restante de la batterie

Quand vous utilisez une batterie d'alimentation qui est compatible avec Intelligent System, si la durée restante de la batterie affichée n'est pas correcte, chargez complètement la batterie. Cependant, il se peut que la durée affichée ne soit pas correcte après un nombre important d'utilisations répétées, si une batterie d'alimentation complètement chargée est laissée inutilisée, ou si une batterie d'alimentation est utilisée pendant une longue période à haute température. Utilisez la durée affichée sur l'écran comme une approximation.

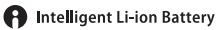
À propos de l'utilisation des batteries d'alimentation non Canon

- Les batteries d'alimentation qui ne sont pas d'origine Canon ne seront pas chargées même si vous les attachez à ce caméscope ou au chargeur de batterie optionnel CG-800E.
- Nous recommandons d'utiliser les batteries d'alimentation d'origine Canon et portant la marque Intelligent System. 
- Si vous attachez au caméscope une batterie d'alimentation qui n'est pas d'origine Canon,  apparaît et la durée restante de la batterie n'est pas affichée.

178

Carte mémoire

- Nous recommandons de sauvegarder vos enregistrements de la carte mémoire sur votre ordinateur. Les données peuvent être endommagées ou perdues à cause d'un défaut de la carte mémoire ou une exposition à de l'électricité statique. Canon ne peut être tenu responsable pour toute perte ou corruption de données.
- Ne touchez pas, n'exposez pas les bornes à la poussière ou aux saletés.
- N'utilisez pas la carte mémoire dans un endroit sujet à un fort champ magnétique.
- Ne laissez pas la carte mémoire dans un endroit sujet à une forte humidité ou à de hautes températures.
- Ne démontez pas, ne tordez pas, ne laissez pas tomber et ne soumettez pas les cartes mémoire à des chocs et ne les exposez pas non plus à l'eau.
- Vérifiez la direction avant d'insérer la carte mémoire. Ne la forcez pas sous peine d'endommager la carte mémoire ou le caméscope.
- Ne collez pas d'étiquettes ou d'autocollants sur la carte mémoire.
- Les cartes mémoire SD (Secure Digital) ont un commutateur physique qui empêche l'écriture sur la carte afin de vous éviter tout effacement accidentel du contenu de la carte. Pour protéger la carte mémoire en écriture, réglez le commutateur sur la position LOCK.

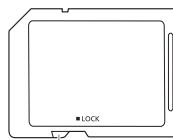

Commutateur LOCK

Batterie au lithium rechargeable intégrée

Le caméscope intègre une batterie au lithium rechargeable permettant de conserver la date, l'heure et les autres réglages. La batterie au lithium intégrée est rechargée quand vous utilisez le caméscope ; cependant, elle se décharge complètement si vous n'utilisez pas votre caméscope pendant environ 3 mois.

Pour recharger la batterie au lithium intégrée : connectez l'adaptateur secteur compact au caméscope et laissez-le connecté pendant 24 heures avec le caméscope hors tension.

Pile bouton au lithium

AVERTISSEMENT !

- La pile utilisée dans cet appareil peut entraîner un danger d'incendie ou de brûlure si elle n'est pas manipulée correctement.
- Ne démontez pas, ne modifiez pas, ne mettez pas dans l'eau et ne chauffez pas au-dessus de 100 °C et n'incinerez pas la pile.
- N'insérez pas la pile dans la bouche. Si elle est avalée, consultez un médecin immédiatement. La pile peut se fissurer et son électrolyte peut causer des dommages internes.
- Gardez la pile hors de la portée des enfants.
- Ne rechargez pas, ne court-circuitiez pas et n'insérez pas la pile dans la mauvaise direction.
- La pile usée doit être retournée au revendeur pour être mise au rebut en toute sécurité.
- Ne piquez pas la pile avec des ciseaux ou d'autres outils métalliques, car cela pourrait causer un court-circuit.
- Essayez la pile avec un chiffon propre et sec pour assurer un contact correct.

Mise au rebut

Lorsque vous supprimez des séquences vidéo ou initialisez la carte mémoire, seule la table d'allocation des fichiers change, les données enregistrées ne sont pas effacées physiquement. Si vous souhaitez mettre au rebut ou donner une carte mémoire à une autre personne, initialisez la carte mémoire en utilisant l'option [Initialisation totale] (□ 38). Remplissez-la avec des enregistrements sans importance et initialisez-la de nouveau en utilisant la même option. Grâce à cette opération, la récupération des enregistrements originaux devient très difficile.

Maintenance/Divers

Nettoyage

Boîtier du caméscope

- Utilisez un chiffon doux et sec pour nettoyer le boîtier du caméscope. N'utilisez jamais des chiffons traités chimiquement ou de solvants volatils tels que des diluants à peinture.

Objectif, viseur et capteur AF instantané

- Si la surface de l'objectif ou le capteur Instant AF est sale, la fonction de mise au point automatique ne fonctionnera pas correctement.
- Éliminez la poussière et toute saleté à l'aide d'un soufflet de type non aérosol.
- Utilisez un chiffon doux pour le nettoyage des objectifs et frottez légèrement l'objectif ou le viseur. N'utilisez jamais de serviette en papier.

Écran tactile OLED

- Nettoyez l'écran tactile OLED avec un chiffon de nettoyage optique propre.
- De la condensation d'humidité peut se former sur la surface de l'écran quand la température change brutalement. Essayez-le avec un chiffon doux et sec.

Condensation

Faire passer brusquement le caméscope d'une pièce chaude à une pièce froide et vice-versa peut entraîner la formation de la condensation à l'intérieur du caméscope. Arrêtez d'utiliser le caméscope si de la condensation a été détectée. Continuer d'utiliser le caméscope peut l'endommager.

La condensation peut se former dans les cas suivants :

- quand le caméscope est déplacé rapidement d'un endroit froid dans un endroit chaud
- quand le caméscope est laissé dans une pièce humide
- quand une pièce froide est chauffée rapidement

Pour éviter la condensation

- N'exposez pas le caméscope à des changements de température soudains ou extrêmes.
- Retirez la carte mémoire et la batterie d'alimentation. Puis, placez le caméscope dans un sac en plastique étanche et laissez-le s'acclimater graduellement aux changements de température avant de le retirer du sac.

Quand de la condensation est détectée

La durée précise pour que l'humidité s'évapore varie en fonction de l'endroit et des conditions atmosphériques. De façon générale, attendez 2 heures avant de recommencer à utiliser le caméscope.

Affichage du logo de certification

Vous pouvez ouvrir l'écran   [Afficher logo certification] pour visualiser les informations de certification pour ce caméscope.

Utilisation du caméscope à l'étranger

Sources d'alimentation électrique

Vous pouvez utiliser l'adaptateur secteur compact pour alimenter le caméscope et pour charger les batteries d'alimentation dans n'importe quel pays avec une alimentation comprise entre 100 et 240 V AC, 50/60 Hz. Consultez un centre de service après-vente Canon pour plus d'informations sur les adaptateurs de fiche pour une utilisation à l'étranger.

Lecture sur l'écran d'un téléviseur

Vous pouvez uniquement lire vos enregistrements sur des téléviseurs compatibles avec le système PAL. PAL (ou le standard compatible SECAM) est utilisé dans les régions/pays suivants :

Europe : toute l'Europe et la Russie. **Amériques** : uniquement en Argentine, au Brésil, en Uruguay et dans les territoires français (Guyane française, Guadeloupe, Martinique, etc.). **Asie** : la plupart de l'Asie (sauf le Japon, les Philippines, la Corée du Sud, Taiwan et Myanmar). **Afrique** : toutes l'Afrique et les îles africaines. **Australie/Océanie** : Australie, Nouvelle-Zélande, Papoua Nouvelle-Guinée ; la plupart des îles du Pacifique (sauf pour Micronésie, Samoa, Tonga et les territoires des États-Unis comme Guam et Samoa Américain).

Accessoires en option (la disponibilité diffère d'un endroit à l'autre)

Les accessoires en option suivants sont compatibles avec ce caméscope. Les accessoires sont décrits plus en détails aux pages suivantes.



Batterie d'alimentation
BP-820, BP-828



Chargeur de batterie
CG-800E

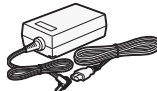

Adaptateur secteur
compact CA-570

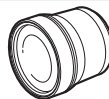

Convertisseur télé
TL-H58



Complément
grand-angle WA-H58

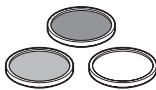

Filtre protecteur 58 mm,
Filtre ND4L 58 mm,
Filtre ND8L 58 mm

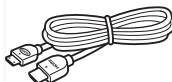

Câble HDMI haute
vitesse HTC-100



Câble vidéo stéréo
STV-250N

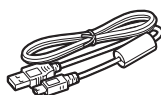

Câble USB
IFC-400PCU



Microphone sans fil
WM-V1



Récepteur GPS
GP-E2



Bandoulière
SS-600/SS-650



Dragonne
WS-20



Étui de transport
souple SC-2000

Il est recommandé d'utiliser des accessoires Canon d'origine.

Ce produit est conçu pour atteindre une excellente performance lorsqu'il est utilisé avec des accessoires Canon d'origine. Canon ne peut être tenu responsable de tout dégât causé à ce produit et/ou de tout accident, tel qu'un incendie, provoqués par le mauvais fonctionnement d'accessoires qui ne sont pas des accessoires d'origine Canon (par exemple une fuite et/ou l'explosion d'une batterie d'alimentation). Notez que cette garantie ne s'applique pas aux réparations consécutives à des défaillances d'accessoires qui ne sont pas des accessoires d'origine Canon, même si vous pouvez demander ce type de réparation à vos frais.

Batteries d'alimentation

Si vous avez besoin de batteries supplémentaires, sélectionnez un des modèles suivants : BP-820 ou BP-828.

Quand vous utilisez une batterie d'alimentation qui porte la marque Intelligent System, le caméscope communique avec la batterie et affiche la durée d'utilisation restante (à 1 minute près). Vous pouvez uniquement utiliser et charger ces batteries d'alimentation avec les caméscopes et les chargeurs compatibles avec Intelligent System.

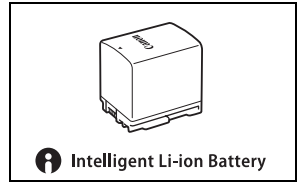

Chargeur de batterie CG-800E

Utilisez le chargeur de batterie pour charger les batteries d'alimentation.

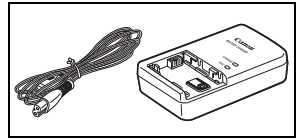

Convertisseur télé TL-H58

Ce convertisseur télé augmente la distance focale de l'objectif du caméscope d'un facteur de 1,5.

- Le convertisseur télé ne peut pas être utilisé en même temps que le pare-soleil avec cache objectif fourni.
- Le stabilisateur d'image n'est pas aussi efficace quand le convertisseur télé est installé sur le caméscope.
- La distance de mise au point minimum à la position téléobjectif avec le Convertisseur télé est de 1,3 m.

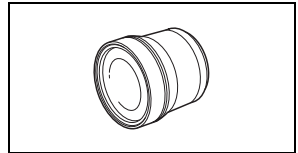

Complément grand-angle WA-H58

Ce complément grand-angle réduit la distance focale d'un facteur de 0,75, vous permettant d'obtenir une perspective large pour les prises de vues intérieures ou les vues panoramiques.

- Le complément grand-angle ne peut pas être utilisé en même temps que le pare-soleil avec cache objectif fourni.

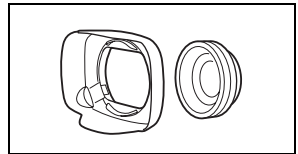

Filtre protecteur 58 mm, Filtre ND4L 58 mm, Filtre ND8L 58 mm

Le filtre de densité neutre et le filtre protecteur MC vous aident à contrôler les conditions d'éclairage difficiles.

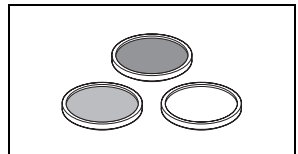

Microphone sans fil WM-V1

Permet d'enregistrer un son fidèle et riche même lors des prises de vue de sujets distants. L'émetteur est muni d'une attache pour vêtement et le récepteur peut être attaché à la sangle de poignée du caméscope.

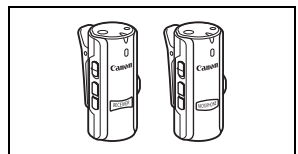

Étui de transport souple SC-2000

Un sac pour caméscope pratique avec des compartiments matelassés et beaucoup d'espace pour les accessoires.



184

Cette marque identifie un accessoire vidéo Canon garanti d'origine. Quand vous utilisez un équipement vidéo Canon, nous vous recommandons d'utiliser des accessoires de marque Canon ou des produits portant la même marque.



Caractéristiques

XA35 / XA30

♦ – Les valeurs données sont des chiffres approximatifs.

Systeme

- **Systeme d'enregistrement**

Séquence vidéo : AVCHD¹ Vidéo : MPEG-4 AVC/H.264;
 Audio : PCM Linéaire, 16 bits, 48 kHz, 2ch²
 Dolby Digital 2 canaux
 MP4 Vidéo : MPEG-4 AVC/H.264
 Audio : MPEG-2 AAC-LC (2 canaux)

Photos : DCF (Design rule for Camera File system), compatible avec Exif³ Ver. 2.3

Type d'image : JPEG

¹ Compatible avec les spécifications AVCHD ver. 2.0

² PCM linéaire est disponible uniquement quand le mode d'enregistrement est 28 Mbps LPCM (50.00P) ou 24 Mbps LPCM.

³ Ce caméscope prend en charge le format Exif 2.3 (aussi appelé "Exif Print"). Exif Print est un standard permettant d'améliorer les communications entre les caméscopes et les imprimantes. En effectuant une connexion à une imprimante compatible avec Exif Print, les données d'image du caméscope au moment de la prise de vue sont utilisées et optimisées, permettant une impression de grande qualité.

- **Configuration du signal vidéo**

AVCHD, MP4

* Les enregistrements réalisés avec la vitesse séquentielle [PF25] sont convertis et enregistrés sur la carte mémoire en 50i.

- **Support d'enregistrement**

Carte mémoire SD, SDHC (SD High Capacity) ou SDXC (SD eXtended Capacity) (non comprise) ; deux fentes de carte mémoire

- **Durée d'enregistrement maximum♦**

Carte mémoire de 32 Go en vente dans le commerce :

Séquences vidéo AVCHD :

28 Mbps LPCM (50.00P) et 28 Mbps (50.00P) : 2 hr. 30 min.

24 Mbps LPCM et 24 Mbps : 2 hr. 55 min. 17 Mbps : 4 hr. 10 min.

5 Mbps : 12 hr. 15 min.

Séquence vidéo MP4 :

35 Mbps (50.00P) : 2 hr. 24 Mbps : 2 hr. 55 min.

17 Mbps : 4 hr. 10 min. 4 Mbps : 17 hr. 20 min.

3 Mbps : 22 hr. 55 min.

Carte mémoire de 8 Go en vente dans le commerce :

Séquences vidéo AVCHD:

28 Mbps LPCM (50.00P) et 28 Mbps (50.00P) : 35 min.

24 Mbps LPCM et 24 Mbps : 40 min. 17 Mbps : 1 hr.

5 Mbps : 3 hr.

Séquence vidéo MP4 :

35 Mbps (50.00P) : 30 min. 24 Mbps : 40 min.

17 Mbps : 1 hr. 4 Mbps : 4 hr. 20 min.

3 Mbps : 5 hr. 40 min.

- **Capteur d'image**
CMOS type 1/2,84, 3 090 000 pixels ♦
Pixels disponibles : 2 910 000 pixels ♦
- **Écran tactile OLED** : 8,77 cm (3,5 pouces), large, couleur TFT, équivalent à 1 230 000 points ♦, couverture de 100 %, opération tactile
- **Viseur** : 0,61 cm (0,24 pouces), large, couleur, équivalent à 1 560 000 points ♦, couverture de 100 %
- **Microphone** : Microphone stéréo électret à capacité
- **Objectif**
f=3,67-73,4 mm, F/1,8-2,8, zoom optique 20x, ouverture circulaire à 8 lames
35 mm, équivalent : 26,8 – 576 mm ♦
28,8 – 576 mm ♦ (Quand Dynamic IS est activé)
- **Configuration de l'objectif** : 12 éléments en 10 groupes (éléments asphériques double face)
- **Système AF**
Mise au point automatique (TTL + capteur de distance externe lorsque réglé sur [Instant AF] ou [AF moyen]) ou mise au point manuelle
- **Diamètre de filtre** : 58 mm
- **Distance minimum de mise au point**
60 cm ; 1 cm à la position grand-angle maximum
- **Balance des blancs**
Réglages de balance des blancs automatique, balance des blancs personnalisée (2 réglages), température de couleur définie par l'utilisateur et balances des blancs préréglées : Lumière du jour, Ombre, Nuageux, Lumière fluorescente, Lumière fluorescente H, Lumière tungstène
- **Éclairage minimal**
0,1 lx (programme d'enregistrement [Basse lumière], vitesse d'obturation à 1/2è)
1,0 lx (programme d'enregistrement [Prog. expos. auto], vitesse d'obturation lente automatique [On], vitesse d'obturation à 1/25)
- **Éclairage recommandé** : plus de 100 lx
- **Stabilisation d'image** : stabilisateur d'image par décalage optique
- **Taille des enregistrements vidéo**
Séquences vidéo AVCHD :
28 Mbps LPCM (50.00P), 28 Mbps (50.00P), 24 Mbps LPCM, 24 Mbps, 17 Mbps : 1920 x 1080 pixels ; 5 Mbps : 1440 x 1080 pixels
Séquence vidéo MP4 :
35 Mbps (50.00P), 24 Mbps, 17 Mbps : 1920 x 1080 pixels ; 4 Mbps : 1280 x 720 pixels ; 3 Mbps : 640 x 360 pixels
- **Tailles des photos** : 1920 x 1080 pixels
1280 x 720 pixels (lors de l'enregistrement d'une séquence vidéo MP4 à 4 Mbps)
640 x 360 pixels (lors de l'enregistrement d'une séquence vidéo MP4 à 3 Mbps)
1920 x 1080 pixels (photos capturées à partir de séquences vidéo)

Prises

- **Prise HD/SD-SDI**
Prise BNC, sortie uniquement, 0,8 Vc-c / 75 Ω , asymétrique
HD-SDI : SMPTE 292M
Vidéo : 1080i, 720P
SD-SDI : SMPTE 259M
Vidéo : 576i
Audio intégré, code temporel (VITC/LTC)
- **Prise HDMI OUT**
Connecteur mini HDMI ; sortie uniquement
- **Prise USB** : prise mini-B, Hi-Speed USB ; sortie uniquement
- **Prise AV OUT**
 \varnothing mini prise 4 broches 3,5 mm ; sortie uniquement
Vidéo : 1 Vc-c / 75 Ω asymétrique
Audio : -10 dBV (47 k Ω en charge) / 3 k Ω ou moins
- **Prise MIC**
Mini-prise stéréo \varnothing 3,5 mm (asymétrique)
-65 dBV (volume auto, pleine échelle -12 dB) / 5 k Ω ou plus
Atténuateur de microphone : 20 dB
- **Prise INPUT**
Prise INPUT (broche 1 : blindage, broche 2 : chaud, broche 3 : froid), 2 jeux (asymétrique)
Sensibilité :
Pour l'entrée du microphone : -60 dBu (volume manuel au centre, pleine échelle -18 dB) / 600 Ω
Pour l'entrée de ligne : 4 dBu (volume manuel au centre, pleine échelle -18 dB) / 10 k Ω
Atténuateur de microphone : 20 dB
- **Prise Ω (casque d'écoute)**
Mini-prise stéréo \varnothing 3,5 mm (asymétrique)
-29 dBV (16 Ω en charge, volume max) / 100 Ω
- **Prise REMOTE**
Mini-prise stéréo \varnothing 2,5 mm ; entrée uniquement

Alimentation/Autres

- **Alimentation (nominale)**
7,4 V CC (batterie), 8,4 V CC (adaptateur secteur compact)
- **Consommation électrique[♦]** :
XA35 4.6 W **XA30** 4.5 W (17 Mbps, AF en service, luminosité normale de l'écran OLED)
XA35 4.6 W **XA30** 4.5 W (17 Mbps, AF en service, viseur)
- **Température de fonctionnement[♦]** : 0 – 40 °C
- **Dimensions[♦] [L x H x P] (sangle de poignée non incluse)**
Caméscope uniquement : 109 x 84 x 182 mm
Caméscope avec le pare-soleil attaché : 115 x 84 x 231 mm
Caméscope avec pare-soleil et poignée attachés : 131 x 180 x 231 mm

- Poids[♦] (caméscope avec pare-soleil, batterie d'alimentation BP-820, carte mémoire, poignée) :
XA35 1160 g
XA30 1155 g

Adaptateur secteur compact CA-570

- Alimentation : 100 – 240 V CA, 50/60 Hz
- Sortie nominale / consommation : 8,4 V CC, 1,5 A / 29 VA (100 V) – 39 VA (240 V)
- Température de fonctionnement[♦] : 0 – 40 °C
- Dimensions[♦] : 52 x 29 x 90 mm
- Poids[♦] : 135 g

Batterie d'alimentation BP-820

- Type de batterie
Batterie lithium-ion rechargeable, compatible avec Intelligent System
- Tension nominale : 7,4 V CC
- Température de fonctionnement[♦] : 0 – 40 °C
- Capacité de la batterie : 1780 mAh (typique) ; 13 Wh / 1700 mAh (minimum)
- Dimensions[♦] : 30,7 x 39,4 x 40,2 mm
- Poids[♦] : 85 g

À propos des fréquences et des canaux Wi-Fi disponibles

Les fonctions Wi-Fi du caméscope fonction dans une plage prédéterminée de fréquences et de canaux, qui déterminent aussi si le caméscope peut se connecter avec un périphérique iOS et Android dans cette plage.

Fréquence	Canal	Connecté avec des périphériques iOS et Android
2412 à 2472 MHz	1 à 13	Oui
5180 à 5320 MHz	36 à 64	Non

Le poids et les dimensions sont approximatifs. Erreurs et omissions exceptées.

Les informations contenues dans ce manuel ont été vérifiées en novembre 2015. Sujet à changement sans notification.

Tableaux de référence

Durées de charge, d'enregistrement et de lecture

Les durées de charge données dans le tableau suivant sont approximatives et varient en fonction des conditions de charge et de la charge initiale de la batterie d'alimentation.

Batterie d'alimentation→	BP-820	BP-828
Conditions de charge↓		
En utilisant le caméscope	275 min.	405 min.
En utilisant le chargeur de batterie CG-800E	190 min.	260 min.

Les durées d'enregistrement et de lecture données dans les tableaux suivants sont approximatives et varient en fonction du mode d'enregistrement et des conditions de la charge, de l'enregistrement et de la lecture. La durée d'utilisation réelle de la batterie d'alimentation peut diminuer lors d'un enregistrement dans un environnement froid, lors de l'utilisation d'un réglage d'écran plus lumineux, etc.

XA35 Enregistrement de séquences vidéo AVCHD

Batterie d'alimentation	Mode d'enregistrement	Enregistrement (maximum)		Enregistrement (typique)*		Lecture
		OLED	Viseur	OLED	Viseur	OLED
BP-820	28 Mbps LPCM (50.00P) / 28 Mbps (50.00P)	145 min.	145 min.	90 min.	90 min.	225 min.
	24 Mbps LPCM / 24 Mbps	155 min.	155 min.	90 min.	90 min.	235 min.
	17 Mbps	155 min.	155 min.	90 min.	90 min.	235 min.
	5 Mbps	160 min.	160 min.	95 min.	95 min.	240 min.
BP-828	28 Mbps LPCM (50.00P) / 28 Mbps (50.00P)	220 min.	220 min.	135 min.	135 min.	350 min.
	24 Mbps LPCM / 24 Mbps	235 min.	230 min.	140 min.	140 min.	355 min.
	17 Mbps	235 min.	235 min.	145 min.	145 min.	355 min.
	5 Mbps	240 min.	235 min.	145 min.	145 min.	365 min.

XA35 Enregistrement de séquences vidéo MP4

Batterie d'alimentation	Mode d'enregistrement	Enregistrement (maximum)		Enregistrement (typique)*		Lecture
		OLED	Viseur	OLED	Viseur	OLED
BP-820	35 Mbps (50.00P)	155 min.	155 min.	85 min.	85 min.	235 min.
	24 Mbps	165 min.	165 min.	100 min.	100 min.	240 min.
	17 Mbps	165 min.	165 min.	100 min.	100 min.	240 min.
	4 Mbps	175 min.	170 min.	100 min.	100 min.	250 min.
	3 Mbps	175 min.	175 min.	100 min.	100 min.	255 min.

Batterie d'alimentation	Mode d'enregistrement	Enregistrement (maximum)		Enregistrement (typique)*		Lecture
		OLED	Viseur	OLED	Viseur	OLED
BP-828	35 Mbps (50.00P)	220 min.	220 min.	135 min.	135 min.	345 min.
	24 Mbps	245 min.	245 min.	150 min.	150 min.	360 min.
	17 Mbps	245 min.	245 min.	150 min.	150 min.	365 min.
	4 Mbps	260 min.	260 min.	155 min.	155 min.	375 min.
	3 Mbps	270 min.	270 min.	155 min.	155 min.	380 min.

XA30 Enregistrement de séquences vidéo AVCHD

Batterie d'alimentation	Mode d'enregistrement	Enregistrement (maximum)		Enregistrement (typique)*		Lecture
		OLED	Viseur	OLED	Viseur	OLED
BP-820	28 Mbps LPCM (50.00P) / 28 Mbps (50.00P)	150 min.	150 min.	90 min.	90 min.	240 min.
	24 Mbps LPCM / 24 Mbps	160 min.	160 min.	95 min.	95 min.	245 min.
	17 Mbps	160 min.	160 min.	95 min.	95 min.	250 min.
	5 Mbps	165 min.	165 min.	95 min.	95 min.	255 min.
BP-828	28 Mbps LPCM (50.00P) / 28 Mbps (50.00P)	225 min.	225 min.	135 min.	135 min.	360 min.
	24 Mbps LPCM / 24 Mbps	240 min.	235 min.	145 min.	145 min.	370 min.
	17 Mbps	240 min.	240 min.	145 min.	145 min.	370 min.
	5 Mbps	245 min.	245 min.	150 min.	150 min.	375 min.

XA30 Enregistrement de séquences vidéo MP4

Batterie d'alimentation	Mode d'enregistrement	Enregistrement (maximum)		Enregistrement (typique)*		Lecture
		OLED	Viseur	OLED	Viseur	OLED
BP-820	35 Mbps (50.00P)	150 min.	150 min.	90 min.	90 min.	240 min.
	24 Mbps	170 min.	170 min.	100 min.	100 min.	255 min.
	17 Mbps	170 min.	170 min.	100 min.	100 min.	255 min.
	4 Mbps	175 min.	175 min.	105 min.	105 min.	260 min.
	3 Mbps	180 min.	180 min.	105 min.	105 min.	265 min.
BP-828	35 Mbps (50.00P)	220 min.	220 min.	135 min.	135 min.	360 min.
	24 Mbps	255 min.	255 min.	155 min.	155 min.	375 min.
	17 Mbps	260 min.	260 min.	155 min.	155 min.	375 min.
	4 Mbps	270 min.	270 min.	160 min.	160 min.	395 min.
	3 Mbps	275 min.	275 min.	160 min.	160 min.	400 min.

* Durée d'enregistrement approximative avec des opérations répétées telles que la mise en marche/arrêt, l'utilisation du zoom et la mise en/hors service.

Index

A

À l'étranger, utilisation du caméscope	181
Adaptateur secteur compact	20
Anti-vent	86
Apparences	77
Atténuateur de microphone	87, 92
Av (programme d'enregistrement)	68

B

Bague CUSTOM	100
Bague de mise au point/zoom	56, 61
Balance des blancs	73
Barres de couleur	94
Basse lumière (programme d'enregistrement)	75
Batterie d'alimentation	
Charge	20
Indicateur de charge restante	163
Informations sur la batterie	158
Batterie de sauvegarde intégrée	178
Bip sonore	158
Bit utilisateur	81

C

Capturateur de télécommande	27
Capture de photos à partir d'une séquence vidéo	107
Carte mémoire	36, 178
Casque d'écoute	93
Code de données	97, 153
Code temporel	79
Commutateur de mode	29
Commutateur du cache d'objectif	40
Compensation de l'exposition	71
Condensation	180
Connexion à un moniteur extérieur	112
Conversion des séquences vidéo au format MP4	124
Convertisseur télé numérique	65
Copie des enregistrements sur une carte mémoire	122
Correction du contre-jour	72
Coucher de soleil (programme d'enregistrement)	75

D

Date et heure	34
Dépannage	164
Désactiver les bips sonores	158
Détection de visages	59

Directivité du microphone	88
Division de scènes	110
Durée d'enregistrement	49

E

Éclairage infrarouge	98
Écran tactile OLED	30
Effacement	
Photos	118
Séquences vidéo	108
Effets d'image	77
Égalisateur audio	88
Enregistrement	
Photos	41, 45
Séquences vidéo	41, 45, 54
Enregistrement double	50
Enregistrement infrarouge	98
Exposition manuelle	70

F

Feu d'artifice (programme d'enregistrement)	76
Filtre ND	152
Filtre passe-haut	86
Filtres de cinéma	54
Format de film (AVCHD/MP4)	39

G

Grand-angle	61
-------------	----

H

Hautes lumières (Highlight AE)	72
--------------------------------	----

I

Icônes sur l'écran	160
Initialisation d'une carte mémoire	38
Instantané vidéo	95
Intelligent IS	43

L

Langue	34
Lecture	
Photos	116
Séquences vidéo	104
Lecture via navigateur	137
Limite AGC (gain automatique)	67

M

Maintenance	180
-------------	-----

Marqueurs	153
Menu FUNC.	32, 149
Menus de configuration	33, 150
Messages d'erreur	169
Microphone extérieur	83
Microphone intégré	82
Mise au point manuelle	56
Mode AUTO	41
Mode CINEMA	54
Mode d'enregistrement	48
Mode M (manuel)	45
Movie Uploader	139

N

Navigateur Distant	131
Neige (programme d'enregistrement)	75
Niveau d'enregistrement audio	85
Numéro de série	15

O

Ouverture (nombre f)	68, 70
----------------------------	--------

P

P (programme d'enregistrement)	68
Pare-soleil	24
Plage (programme d'enregistrement)	75
Poignée	23
Portrait (programme d'enregistrement)	75
Powered IS	66
Préenregistrement	96
Préréglage de la mise au point	57
Prior. hte lumière	77
Prise (), (casque)	93
Prise AV OUT	112, 114
Prise HD/SD-SDI*	113
Prise HDMI OUT	112, 113
Prise INPUT	82
Prise MIC	83, 84
Prise USB	112, 125
Programmes d'enregistrement	68, 70

R

Ralenti et accéléré	52
Rapport d'aspect d'un téléviseur connecté (format TV)	153
Réduction scintillement	152
Réglages du menu, sauvegarde et chargement	103

Réinitialisation de tous les réglages du caméscope	159
Relais d'enregistrement	50
Relèvement	57
Retard d'écran	115
Rognage des scènes	111

S

Sauvegarde des enregistrements	
Enregistreurs vidéo extérieurs	125
Utilisation d'un ordinateur	120
Scène de nuit	
(programme d'enregistrement)	75
Sélection de l'affichage sur l'écran	97
Sélection de la carte mémoire	
Pour l'enregistrement	38
Sélection scène audio	84
Signal de référence audio	94
Smart AUTO	42
Sortie audio	115
Sport (programme d'enregistrement)	75
Spot (programme d'enregistrement)	76
Stabilisateur d'image	66

T

Télécommande sans fil	19, 27
Téléobjectif	61
Touch AE	71
Touch AF	56
Touche CUSTOM	100
Touches attribuables	101
Transfert de séquences vidéo	139
Transfert FTP	142
Trépied	28, 177
Tv (programme d'enregistrement)	68

U

Utilisation de l'écran tactile	30
--------------------------------------	----

V

Vérification des enregistrements	47
Viseur	24
Vitesse d'obturation	68, 70, 75
Vitesse d'obturation lente automatique	152
Vitesse séquentielle	51
Volume	105

W

Wide DR	77
Wi-Fi	127

Z

Zébrures	70
Zone horaire/Heure d'été	35
Zoom	61
Commande de zoom adouci	65
Vitesse du zoom	62
Zoom numérique	152
Zoom ultra rapide	63



Canon

Canon Inc. 30-2, Shimomaruko 3-chome, Ohta-ku, Tokyo 146-8501, Japan
Canon Europa N.V.
Bovenkerkerweg 59, 1185 XB Amstelveen, The Netherlands <http://www.canon-europe.com>



D I M 1 1 4 6 0 0 0

BELGIQUE <http://www.canon.be>

Canon Belgium NV/SA

Berkenlaan 3, 1831 Diegem (Machelen)

☎ (02) 722 0411

☎ (02) 721 3274

DEUTSCHLAND <http://www.canon.de>

Canon Deutschland GmbH

Europark Fichtenhain A10D-47807 Krefeld

Canon Helpdesk:

☎ 069 29993680

FRANCE <http://www.canon.fr>

Canon France SAS, Canon

Communication & Image

17, Quai du Président Paul Doumer,

92414 Courbevoie CEDEX

☎ (01) 41 30 15 15

ITALIA <http://www.canon.it>

Canon Italia SpA, Consumer Imaging
Marketing

Via Milano 8, San Donato Milanese,

20097 Milano

☎ (02) 824 81

☎ (02) 824 84 600

Supporto Clienti: 848 800 519

www.canon.it/Support/

LUXEMBOURG <http://www.canon.lu>

Canon Luxembourg SA

Rue des joncs, 21, L-1818 Howald

☎ (352) 48 47 961

ÖSTERREICH <http://www.canon.at>

Canon Austria GmbH

Oberlaaer Straße 233

A-1100 Wien

Canon Helpdesk:

☎ 0810 0810 09 (zum Ortstarif)

SUISSE/SCHWEIZ <http://www.canon.ch>

Canon (Schweiz) AG

Industriestrasse 12

CH-8305 Dietlikon

Canon Helpdesk:

☎ 0848 833 838

ҚАЗАҚСТАН <http://www.canon.kz>

Canon CEE GmbH компаниясының

Алматыдағы өкілдігі

Әл Фараби даңғылы 5, «Нұрлы Тау» БО,

1 «А» блогі, 503-кеңсе, 050059 Алматы

☎ +7 (7272) 77 77 95

☎ +7 (7272) 77 77 95 / қосымша: 102

РОССИЯ <http://www.canon.ru>

ООО "Канон Ру" в Москве

109028, Москва, Серебряническая наб,
29, этаж 8

Бизнес-центр "Серебряный Город"

☎ +7 (495) 2585600

☎ +7 (495) 2585601

✉ info@canon.ru

ООО "Канон Ру" в Санкт-Петербурге

191186, Санкт-Петербург, Волынский

переулок, 3А, литер А, Бизнес-центр

"Северная Столица"

☎ +7 (812) 4495500

☎ +7 (812) 4495511

✉ spb.info@canon.ru

- Consultez votre site Web Canon local pour télécharger la version la plus récente de la version complète de ce mode d'emploi (fichier PDF).
- Die neueste Version der vollständigen Bedienungsanleitung (PDF-Datei) können Sie von Ihrer lokalen Canon-Website herunterladen.